

Tvrđava kulture

Grga, Anita

Master's thesis / Diplomski rad

2020

Degree Grantor / Ustanova koja je dodijelila akademski / stručni stupanj:

University of Split, Faculty of Civil Engineering, Architecture and Geodesy / Sveučilište u Splitu, Fakultet građevinarstva, arhitekture i geodezije

Permanent link / Trajna poveznica: <https://um.nsk.hr/um:nbn:hr:123:353812>

Rights / Prava: [In copyright](#)/[Zaštićeno autorskim pravom.](#)

Download date / Datum preuzimanja: **2024-12-19**



Repository / Repozitorij:

[FCEAG Repository - Repository of the Faculty of Civil Engineering, Architecture and Geodesy, University of Split](#)



SVEUČILIŠTE U SPLITU



FAKULTET GRAĐEVINARSTVA, ARHITEKTURE I GEODEZIJE

ANITA GRGA

TVRĐAVA KULTURE

AKADEMSKA GODINA

2019./2020.

MENTORICA: doc. art. Iva Letilović

DIPLOMSKI RAD

STUDENTICA: Anita Grga

DIPLOMSKI ROK: Zimski diplomski rok 2019./2020.

NASLOV DIPLOMSKOG RADA: Tvrđava kulture

LOKACIJA: Šibenik

MENTORICA: doc. art. Iva Letilović

TEMA ODABRANOG PODRUČJA: Kulturna baština kao nositelj
razvoja kulture

KOMENTORICA: dr. sc. Snježana Perojević

KONZULTANT ZA KONSTRUKCIJU: dr. sc. Boris Trogrlić

Fakultet građevinarstva, arhitekture i geodezije

Split, 24.siječnja 2020.

SADRŽAJ

KOMENTORSKI RAD 1	3. PROJEKT 24
UVOD 2	3.1. LOKACIJA 25
1. ŠIBENIK 3	3.2. POSTOJEĆE STANJE26
1.1. SLIKA GRADA 4	3.3. ANALIZE 27
1.2. POVIJEST GRADA 5	3.4. PROGRAM 28
1.3. VALORIZACIJA TVRĐAVA 7	3.5. KONCEPT 29
1.4. REVITALIZACIJA TVRĐAVA 8	3.6. SITUACIJA + URBANISTIČKI PRESJEK 1:500 30
1.5. JU TVRĐAVA KULTURE 10	3.7. SITUACIJA 1:200 31
1.6. IZVJEŠĆE O STANJU U KULTURI GRADA ŠIBENIKA 11	3.8. TLOCRT GARAŽE (-3.50) 1:200 32
1.7. PROBLEMI 13	3.9. TLOCRT PRIZEMLJA (+0.00) 1:200 33
2. KULTURNA BAŠTINA 14	3.10. TLOCRT KATA (+ 3.80) 1:200 34
2.1. DEFINICIJA BAŠTINE 15	3.11. TLOCRT KATA (+ 5.70) 1:200 35
2.2. ODRŽIVO UPRAVLJANJE BAŠTINOM 16	3.12. TLOCRT KATA (+ 7.60) 1:200 36
2.3. DRUŠTVENA VRIJEDNOST BAŠTINE 17	3.13. PRESJEK 1-1 1:150 37
2.4. KULTURNI TURIZAM 18	3.14. PRESJEK 2-2 1:150 38
2.5. INTERPRETACIJA BAŠTINE 19	3.15. PRESJEK 3-3 1:150 39
2.6. SUVREMENI KONCEPT INTERPRETACIJE 20	3.16. PRESJEK 4-4 1:150 40
2.7. INTERPRETACIJSKI CENTAR 21	3.17. PROČELJE ISTOK 1:150 41
ZAKLJUČAK 22	3.18. PROČELJE ZAPAD 1:150 42
LITERATURA 23	3.19. PROČELJE SJEVER 1:150 43
		3.20. DETALJ FASADE 1:50 44
		3.21. AKSONOMETRIJA KONSTRUKCIJE 45
		3.22. ISKAZ POVRŠINA 46
		3.23. VIZUALIZACIJE 47

KULTURNA BAŠTINA
K A O N O S I T E L J
RAZVOJA KULTURE

Šibenik se, tijekom prošlog stoljeća, ekonomski razvijao kao industrijski grad dok se u okolnim priobalnim mjestima razvijao turizam. Trend deindustrijalizacije Šibenika započinje tek devedesetih godina, postepenim gašenjem nekadašnjih tvorničkih giganata. Šibenik, kao nekadašnji industrijski grad, nije razvio turističku ponudu niti infrastrukturu. U gradu praktički nema smještajnih kapaciteta niti rekreacijskih sadržaja, a kulturno povijesna baština nije turistički valorizirana.

Zahvaljujući upravo takvom slijedu događaja, Šibenik je preskočio fazu razvoja hrvatskog turizma koja se oslanjala na masovni turizam uz prodaju „sunca i mora“ i sačuvao sve bitne značajke kulturnog identiteta mediteranskog grada. Manjak turističke infrastrukture tako se od nedostatka pretvorio u prednost.

Šibenik, kao srednjovjekovni mediteranski grad, obiluje kulturno-povijesnim spomenicima i atrakcijama i zbog toga je prvenstveno prepoznat kao grad bogate kulture i kulturno-povijesne baštine. Uz katedralu sv. Jakova fortifikacijski sustav jedan je od najznačajnijih elemenata prepoznatljivosti grada. To dodatno potvrđuje činjenica da su tvrđava Sv. Nikole i katedrala sv. Jakova pod zaštitom UNESCO-a zbog čega Šibenik ima status jedinog grada u Hrvatskoj s 2 UNESCO spomenika

Posljednjih petnaest godina za grad Šibenik je razdoblje kulturnog i turističkog uzleta. Zahvaljujući tome grad je proveo brojne projekte obnove i izgradnje kako bi svojem stanovništvu i posjetiteljima mogao ponuditi što kvalitetniji grad u vidu izgleda, sadržaja i mogućnosti.

Revitalizacija tvrđava je logična posljedica ovakvih događanja u gradu te istovremeno i pokretač daljnjeg razvoja grada. Osim turističkog značaja tvrđave su postale i važan pokretač kulturnog i društvenog života Šibenika.

Tvrđava sv.Mihovil i Barone revitalizacijom su postale jedan od ključnih projekta čiji je cilj stvarati inovativne kulturno-umjetničke, edukativne i druge sadržaje u gradu. Tvrđave su ujedno i prepoznatljivi spomenici kulturne baštine u gradu Šibeniku, koje promoviraju revalorizaciju i revitalizaciju hrvatskih kulturnih dobara. Projekti obnove potpisani su i za druge dvije Šibenske tvrđave: Tvrđave sv. Ivana i sv.Nikole također.

O važnosti kulture u gradu svjedoče i brojne ustanove i udruge koje se posljednjih godina okupljaju u gradu i zalažu za njegov kulturni i društveni razvoj (JU Tvrđava kulture, ŠUM - Šibenska udruga mladih...). Također važno je napomenuti kako je od listopada 2018. godine do listopada 2019. godine proveden projekt KREŠIMIR - KREativna Šibenska Mreža Integriranog kulturnog Razvoja koji za cilj ima razviti dobro upravljanje u kulturi grada Šibenika jačanjem kapaciteta lokalnih dionika u kulturi za sudioničko upravljanje i jačanje suradnje i umrežavanje javnog i civilnog kulturnog sektora.

Nesumnjivu posebnost i svojevrsni zaštitni znak Šibenika već više od pedeset godina predstavlja i Međunarodni dječji festival, u svijetu jedinstvena i afirmirana hrvatska kulturna manifestacija. Festival je prvi put održan 1958. godine, kao realizacija inicijative i angažmana nekolicine zaljubljenika u umjetnost za djecu, ali se ubrzo prometnuo u veliki i složeni festivalski mehanizam od međunarodnog značaja. Temeljno kulturološko i pedagoško opravdanje Festivala je unaprjeđivanje estetskog odgoja djece i mladeži i razvijanje svih umjetničkih oblika dječje kreativnosti.

Grad Šibenik smješten je u južnom dijelu sjeverne Dalmacije, između zadarskog i splitskog primorja, prostoru posebnih reljefno-geografska obilježja. Kraj karakterizira škrt i brdovit vapnenački krajolik, razvedeniji od zadarskog i manji od splitskog. Prema moru grad je zaštićen brojnim skućenim otocima i dubokim kanalom sv. Ante, a prema zaleđu horizont zatvara planinski niz iza kojeg se proteže otvorena vapnenačka zaravan. U ovom vodom siromašnom krajoliku kao posebna prostorna cjelina ističe se transverzala rijeke Krke od Dinare do ušća u Šibenskom kanalu.

Šibenik se od svih hrvatskih gradova na Jadranu ističe svojim jedinstvenim položajem u slikovitom i prostranom zaljevu na ušću rijeke Krke. Pogled na grad otkriva jedinstvenu usklađenost urbane poetike grada i njegova prirodnoga okruženja. Može se reći kako je zajedničko obilježje razvoja i urbanizma grada Šibenika prilagođavanje arhitekture i gradskih pravaca reljefu ovog iznimnog krajolika. Današnji je grad longitudinalno razvijen u smjeru sjeverozapad-jugoistok, s jedne strane omeđen vapnenačkim hrptom, a s druge morem.

Šibenik, kao srednjovjekovni mediteranski grad, obiluje kulturno-povijesnim spomenicima zbog čega je danas prvenstveno prepoznat kao grad bogate kulture i kulturno-povijesne baštine. Sliku grada oblikuju različiti elementi proizišli iz karakteristika topografije i urbanih struktura.

Uz katedralu sv. Jakova posebno se ističe fortifikacijski sustav gradskih bedema, kula i tvrđava. Bedemi jasno definiraju granicu povijesnog centra u odnosu na okolno područje i formiraju linearno ograničenje dviju urbanih cijelina. Tvrđave su važne urbane točke koje definiraju okvire grada s kopna i mora. Osim što su dominante u silueti grada tvrđave su i glavni gradski orijentiri pa nije neobično da su stoljećima ključan element u svakom prikazu grada.

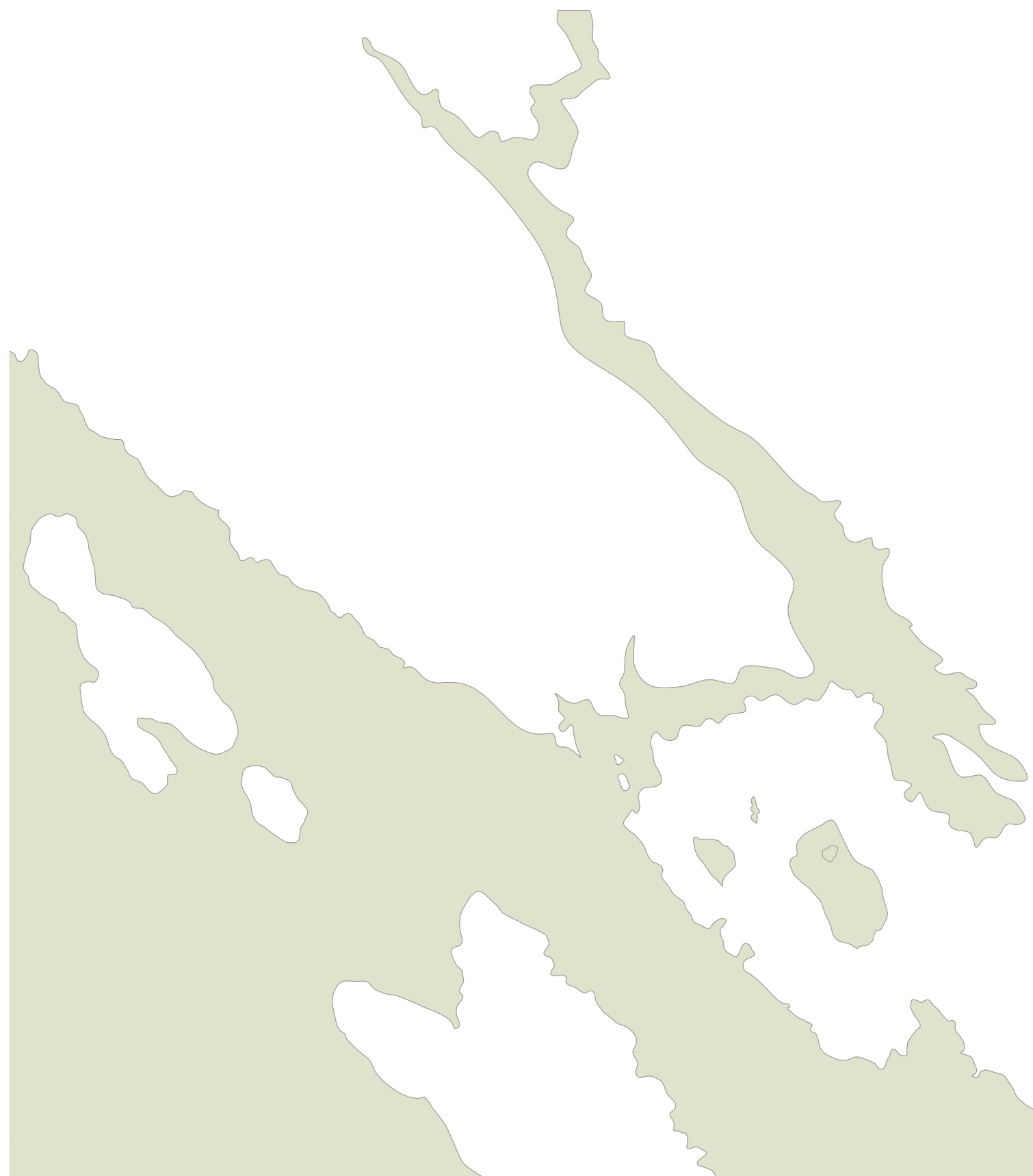

Za razliku od ostalih gradova na Dalmatinskoj obali pisana povijest Šibenika započinje tek u Srednjem vijeku. Razvio se nedaleko od ušća rijeke Krke, na vrlo povoljnom strateškom položaju, ispod 70 metara visokog brda. Iako su na brdu otkriveni nalazi iz starijih povijesnih razdoblja, aktivan život grada se može pratiti tek u ranom srednjem vijeku, paralelno s formiranjem hrvatske države.

Najraniji neizravni pisani spomen Šibenika je darovnica kralja Petra Krešimira IV. izdana na Božić 1066. godine u kojoj je naselje nastalo oko plemićke utvrde Castrum Sancti Michaelis identificira kao »Sibeniquo«.

Iz navedenog se može zaključiti kako su povijest i razvoj grada Šibenika zapravo najuže vezani uz izgradnju i razvoj gradskog fortifikacijskog sustava zbog čega je fortifikacijska baština postala važno urbanističko obilježje cijelog gradskog prostora. Obrambeni sustav Šibenika građen je u dugom povijesnom razdoblju, od 11. do 17. stoljeća, a njegove zidine, kule i tvrđave imaju iznimno kulturno-povijesno i prostorno-urbanističko značenje te predstavljaju značajnu arhitektonsko-graditeljsku baštinu Dalmacije i Hrvatske.

Tvrđava sv. Mihovila

Početak povijesti grada i gradskih fortifikacija vezan je uz Tvrđavu sv. Mihovila točnije za kaštel koji je njen najstariji dio. Kaštel je početkom 11. stoljeća podignut na 70 m visokoj stijeni kao promatračnica za nadzor ulaza u šibenski kanal i kanjon rijeke Krke. Tvrđava je kroz srednji vijek služila kao glavna obrambena točka sve važnije dalmatinske komune te je kroz stoljeća nekoliko puta porušena i dograđivana.

Kako bi formirali prilaz s mora do kaštela usporedno s postojećim zidom izgrađen je novi zid koji je formirao

dvostruki bedem. Kilometar i pol duge gradske zidine su, okružujući grad, vodile od tvrđave sve do mora. Njihovu izgradnju može se pratiti od 12. do 17. stoljeća. Razvojem novih metoda ratovanja Tvrđava sv. Mihovila postaje zastarjela utvrda 'stari kaštel' (Castel vecchio). Njen položaj više nije presudan za obranu jer je s dotrajanim gradskim zidinama vrlo lako mogla biti ugrožena topovskom paljbom s okolnih brda. Gradske zidine i Tvrđava sv. Mihovila pojačane su Kulom Madonna .

Tvrđava sv. Nikole

Grad je osim kopnenih branila i jedna morska utvrda, Tvrđava sv. Nikole. Njena izgradnja je počela 1540. godine zbog jačanja osmanske mornarice na Sredozemlju. Kada je izgrađena zbog svog trokutastog tlocrta i dva polubastiona koja se prema kopnu zatvaraju u obliku kliješta tvrđava je bila revolucionaran vojni objekt, a izvedena je prema projektu Giangiolama Sanmichelia.

Početak Kandijjskog rata, 1646. godine, osmišljen je potpuno novi obrambeni sustav grada. Izgrađena bastionska Tvrđava sv. Ivana podignuta na najvišem 120 metara visokom uzvišenju iznad Šibenika. Osim podizanja novih tvrđava, građani su uspostavili i obrambene linije oko Šibenika u duljini od preko 2 kilometra, ispresijecane rovovima i manjim utvrđenjima koja su se zvala zakloni ili reduiti.

Tvrđava Barone i tvrđava sv. Ivana

Jedan od takvih objekata je i Tvrđava Barone podignuta na uzvišenju 200 metara udaljenom od Tvrđave sv. Ivana. Nove fortifikacijske strukture uspješno odbijaju manji osmanski napad u listopadu 1646. godine. Iduće zime cijeli je sustav ojačan, a Tvrđava sv. Ivana je dodatno proširena. Krajem ljeta 1647. godine Osmanlije su izvršile najveći napad

na Šibenik u povijesti s između 25 i 30 tisuća vojnika. Nakon gotovo mjesec dana opsade osmanska vojska se povukla. Obrana istočnog dijel grada 1660. godine ojačana je izgradnjom bastiona Bernardi i sv. Katarina.

Kandijjski rat bio je najznačajnija prekretnica u povijesti grada. Dugotrajni sukob Venecije i Osmanskog Carstva, postupno je razorio obje zaraćene strane, a 1649. godine grad je pogodila i kuga koja je prouzročila smrt oko osamdeset posto stanovništva i opustošila grad.

Fortifikacija povijesne jezgre Šibenika

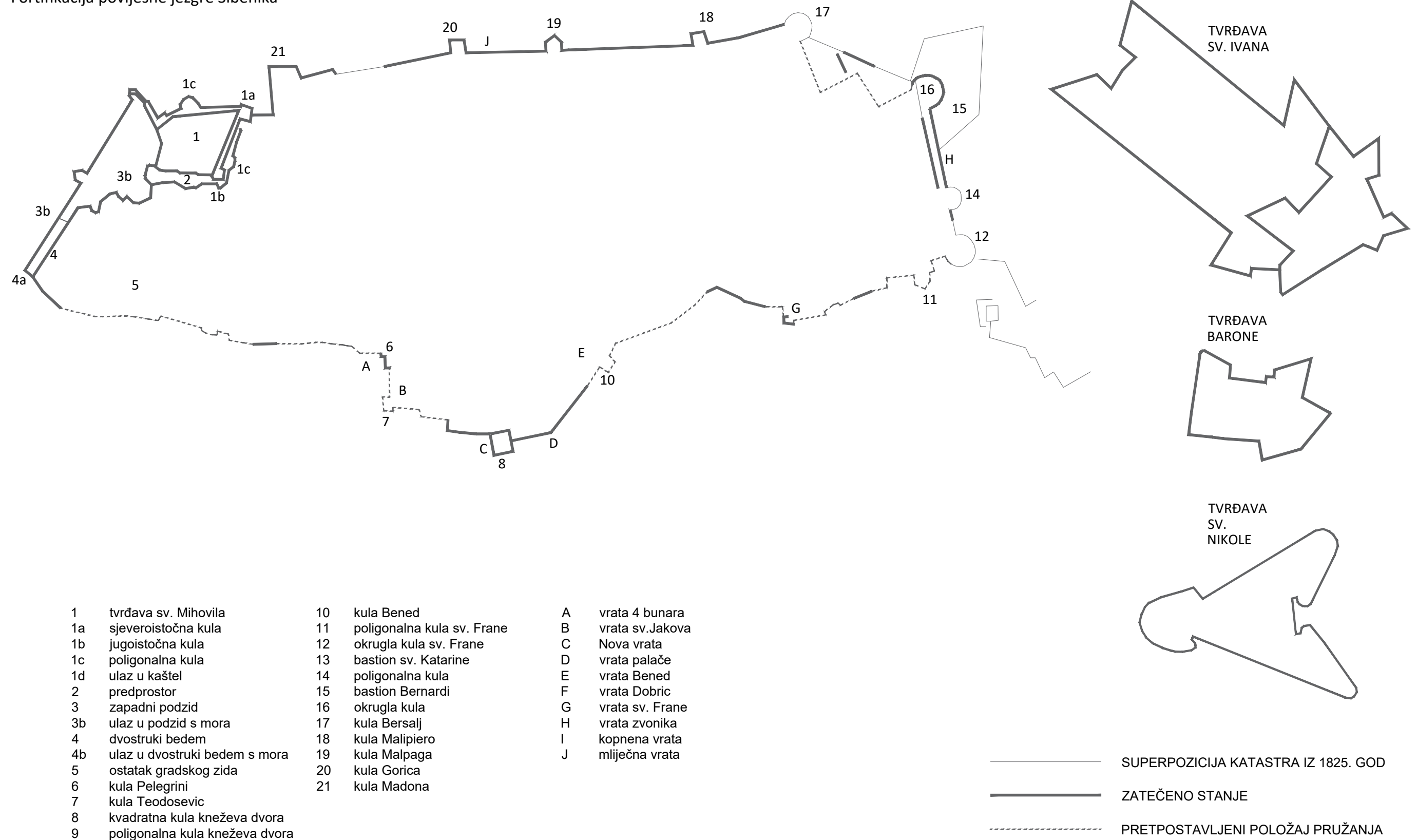

Šibenik se tijekom prošlog stoljeća ekonomski razvijao kao industrijski grad. Brojnim infrastrukturnim zahvatima ostvareni su preduvjeti za napredak industrije, gradnju tvornica i urbanistički razvoj. Trend deindustrijalizacije Šibenika započinje tek devedesetih godina, postepenim gašenjem nekadašnjih tvorničkih giganata.

Šibenik, kao nekadašnji industrijski grad, nije razvio turističku ponudu niti infrastrukturu. U gradu praktički nije bilo smještajnih kapaciteta niti društvenih sadržaja, a kulturno povijesna baština nije turistički valorizirana. Zahvaljujući upravo takvom slijedu događaja, Šibenik je preskočio fazu razvoja hrvatskog turizma koja se oslanjala na masovni turizam uz prodaju „sunca i mora“ i sačuvao sve bitne značajke kulturnog identiteta mediteranskog grada. Manjak turističke infrastrukture tako se od nedostatka pretvorio u prednost.

Nekoć na rubnim dijelovima Šibenika, tvrđave su prostornom ekspanzijom grada postale dijelom njegovog užeg centra, no prestankom utilitarne funkcije tvrđava prestaje i briga o njima te je uslijedilo razdoblje njihovog propadanja duže od jednog stoljeća zbog čega su tvrđave 21. stoljeće dočekale bez isplanirane urbane funkcije. Interes za tvrđave i njihovu prezentaciju, osim unutar šire povijesti Šibenika i kartografiju, nije postojao pa su tvrđave gotovo potpuno nestale iz prostorne memorije većine građana Šibenika.

Posljednjih petnaest godina za grad Šibenik je razdoblje kulturnog i turističkog uzleta. Zahvaljujući tome grad je proveo brojne projekte obnove i izgradnje kako bi svojem stanovništvu i posjetiteljima mogao ponuditi što kvalitetniji grad u vidu izgleda, sadržaja i mogućnosti. Valorizacija tvrđava kao iznimnog kulturno-društvenog resursa bila je logična posljedica ovakvih procesa u gradu.

Revitalizacija je pokrenula daljnje procese unaprjeđenja kulturnog i društvenog života kroz stvaranje inovativnih kulturno-umjetničkih, edukativnih i drugih sadržaja u gradu, a tvrđave su postale prepoznatljivi spomenici kulturne baštine koji promoviraju revalorizaciju i revitalizaciju kulturnih dobara.

Nažalost potencijal tvrđava još uvijek nije u potpunosti iskorišten. Njihova obnova uglavnom je usmjerena na kulturni turizam i sezonsku ponudu kulturnog programa. Pristupačnost adaptiranih gradskih fortifikacija i naplata je pitanje aktualno od početka obnove i revitalizacije sv. Mihovila. Građani su tijekom 19. stoljeća, kada je tvrđava bila napuštena, mogli slobodno pohoditi kaštel, a od početka Prvog svjetskog rata do 1960., u kojem je tvrđava bila u vlasništvu tadašnje vojske, pristup im je bio zabranjen. Za tvrđavu Sv. Mihovila se prije revitalizacije brinuo koncesionar, tvrtka Zelenilo d.o.o., te je tijekom turističke sezone bio unutar sustava naplate ulaznica za razgledavanje. Tvrđave Barone i sv. Ivan, obrasle vegetacijom, korištene su kao svojevrsni parkovi.

Oblikovanjem u isključivo komercijalne/turističke svrhe i uvođenjem naplate ubija se spontanost u korištenju prostora, on se stigmatizira kao prostor za “druge”, i kao takav za lokalno stanovništvo prestaje biti ono što je donedavno bio – njihov prostor.

TVRĐAVA SV. MIHOVILA

Ideja da se tvrđava pretvori u ljetnu pozornicu javile su se još 50-ih godina. O tome svjedoče skice arhitekta Harolda Bilinića pronađene 2014. godine. Ideja se ponovo rodila tek 2010. godine kada je šibenski arhitekt Tomislav Krajina javnosti predstavio idejni projekt obnove tvrđave. Tada je tvrđava bila u stanju djelomčine rekonstrukcije te ljeti otvorena za turiste, no nije se mogla obići po cijelom obodu. U dogovoru s konzervatorima odlučeno je da će se u potpunosti rekonstruirati cijeli perimetralni zid, čak i na sjeveru gdje ga uopće nije bilo.

Prema idejnom projektu revitalizacija je obuhvaćala sve granično sa perimetralnim zidovima, kompletnu pozornicu, podrumске prostore te pristupe, ugostiteljski objekt ukopan u nasip te uređenje platoa. Projekt je sufinanciran iz europskog fonda za regionalni razvoj, a uključivao je infrastrukturne radove na površini od 2600m² koji su obuhvaćali izgradnju ljetne pozornice sa 1077 sjedećih mjesta te uređenje podzemnog dijela tvrđave u kojem se nalazi muzejska zbirka te cisterne za vodu. Tvrđava je obnovljena i rekonstruirana u cijelosti 2014. godine i od otvorenja kontinuiratno ispunjava ciljeve zadane projektom, doprinosi gospodarskom i kulturnom razvoju grada i županije i generira inovativne kulturno--umjetnike i edukativne programe za najraznovrsniju publiku.

TVRĐAVA BARONE

Godine 2014. potpisan je ugovor o obnovi tvrđave Barone. Osnovna vizija ovog projekta je restauracija, revitalizacija i održivo korištenje tvrđave kao i njene kulturno-turističke valorizacije. Nositelj projekta je grad Šibenik, vlasnik tvrđave koji ju je 2011. godine dao na upravljanje Društvu za očuvanje šibenske baštine Juraj Dalmatinac (danas JU Tvrđava kulture), koje je razvilo koncept za ovaj projekt u suradnji s gradom. Njegov glavni cilj je unaprjeđenje javne infrastrukture povezane s turizmom i korištenje usluga visoke tehnologije za promoviranje kulturnih atrakcija, ali i lokalnih davatelja usluga.

Projekt Barone uključivao je infrastrukturne radove na renovaciji same tvrđave, opremanje gastro-kulturnog centra i dječjeg igrališta i gradnju amfiteatra. Tvrđava Barone ovim je projektom postala prepoznatljivi spomenik kulturne baštine u gradu Šibeniku, svakodnevno dostupan posjetiteljima, koji promovira revalorizaciju i revitalizaciju hrvatskih kulturnih dobara, jedinstvena turistička atrakcija, koja kombinira prošlost, sadašnjost i budućnost prikazujući okolnosti presudnog povijesnog trenutka kroz visoku tehnologiju, ujedno promovirajući slavnu mediteransku prehranu i način života, top destinacija u regiji čime doprinosi imidžu RH, te posebice grada Šibenika, kao nezaobilaznih destinacija kulturno-povijesnog turizma.

TVRĐAVA SV. IVANA

Revitalizacija područja Tvrđave svetog Ivana

Dvije godine nakon što je potpisan ugovor o obnovi tvrđave Barone, potpisan je i ugovor o obnovi tvrđave sv. Ivan (Tanaja). Revitalizacija područja Tvrđave sv. Ivana najveći je projekt ikad dodijeljen Gradu Šibeniku iz fondova Europske unije.

Plan je da se obnove sjeverna cjelina „Kliješta“ i južna cjelina „Zvijezda“. Unutar područja Tvrđave sv. Ivana, ukupne površine 18.657 metara četvornih, obnovit će se bedemi, uvesti inovativni sadržaji, atrakcije i proizvodi. Obnova „Zvijezde“, južnog dijela tvrđave, uključuje obnovu zidina, uređenje pristupnog platoa, srednjeg platoa, platoa iznad cisterne i platoa vidikovca, uz uređenje glavnog ulaza u tvrđavu. Na tom dijelu tvrđave bit će uređeni i popratni sadržaji, a objekti će se opremiti u informativni centar, trgovinu suvenirima i ugostiteljski objekt. Na drugom dijelu tvrđave, u području „Kliješta“, sjevernom dijelu, također će se obnoviti zidine, urediti plato te Edukativni kampus s pratećom infrastrukturom pod sjevernom plohom uz sjeverne zidine.

Mapa tvrđava



Zahvaljujući revitalizaciji tvrđava u gradu se osnivaju i nove kulturne ustanove i udruge čija je zadaća upravljanje tvrđavama i to kroz organizaciju i produkciju dnevnih i večernjih događanja, dodatna ulaganja u tvrđave, osmišljavanje i prijavu novih projekata, izradu znanstvenih i stručnih radova, upravljanje drugim javnim prostorima te edukacija i interakcija s lokalnom zajednicom.

Posebno se ističe javna ustanova u kulturi Tvrđava kulture Šibenik osnovana je u lipnju 2016. godine, a proizašla je iz Odjela za upravljanje objektima fortifikacijskoga sustava Muzeja grada Šibenika osnovanog 2014. godine.

Ustanova danas upravlja dvjema revitaliziranim šibenskim tvrđavama, Tvrđavom sv. Mihovila i Tvrđavom Barone te svim njihovim novoosmišljenim sadržajima, a partner je na projektu Revitalizacije područja Tvrđave sv. Ivana kojom će Ustanova gospodariti po završetku projekta. Tvrđava kulture Šibenik upravlja i informacijskim uredom City Point u centru šibenske gradske jezgre čija je svrha pružanje informacija i promocija svih aktivnosti na šibenskim tvrđavama.

VIZIJA TVRĐAVE KULTURE

Tvrđava kulture Šibenik je u nacionalnim i europskim okvirima sinonim za izvrsnost u upravljanju kulturnim dobrima i organizaciji kulturno-umjetničkih događanja.

MISIJA TVRĐAVE KULTURE

Tvrđava kulture Šibenik skrbi o fortifikacijskoj baštini grada Šibenika te upravlja njezinim održivim korištenjem organizacijom kulturnih događanja za građane i posjetitelje grada Šibenika.

DJELOVANJE TVRĐAVE KULTURE

- Upravljanje kulturnom baštinom na suvremen i inovativan način koji uključuje i financijsku samoodrživost.
- Jačanje percepcije šibenskih tvrđava kao platforme za promociju kulturnih i kreativnih industrija kroz organizaciju kulturnih događanja.
- Pružanje atraktivnih, kulturno-zabavnih sadržaja – bilo da se radi o edukativnim, glazbenim, filmskim, plesnim ili gastronomskim programima.
- Razvoj i edukacija kulturne publike.
- Aktivno poticanje i širenje interesa za kulturno-povijesnu baštinu, njene sadržaje i programe u javnosti.

Izvješće o stanju u kulturi Grada Šibenika izrađeno je u sklopu projekta **KREativna Šibenska Mreža Integriranog kulturnog Razvoja – KREŠIMIR** u partnerstvu Javne ustanove u kulturi Tvrđave kulture Šibenik, Grada Šibenika i udruga: Šibenske udruge mladih Š.U.M., udruge mladih Mladi u EU i udruge Feniks.

Projekt KREŠIMIR je započeo 29. listopada 2018. godine uz predviđeno trajanje od 12 mjeseci. Glavni cilj projekta je jačanje suradnje, umrežavanja javnog i civilnog kulturnog sektora te razvoj ljudskih kapaciteta lokalnih dionika u kulturi za sudioničko upravljanje. Izvješće o stanju u kulturi rezultat je provedenog istraživanja među kulturnim ustanovama, udrugama i jedinice lokalne samouprave, a uključuje opis postojećeg stanja kao i identifikaciju potreba lokalnih dionika u kulturi.

USTANOVE U KULTURI

Grad Šibenik u svrhu osiguranja zadovoljenja kulturnih potreba svojih građana osnovao je pet javnih ustanova koje su nositelji kulturne ponude grada.

- Hrvatsko narodno kazalište u Šibeniku
- Gradska knjižnica „Jurja Šižgorića“
- Muzej grada Šibenika
- Galerija sv. Krševana
- Tvrđava kulture Šibenik

ORGANIZACIJE CIVILNOG DRUŠTVA

Šibenik ima 86 udruga registriranih u području kulture i umjetnosti. Projektni tim KREŠIMIR je kontaktiranjem predstavnika organizacija došao do 41 aktivne organizacije spremne sudjelovati u anketnom upitniku kojim se ispitalo stanje, unutarnje ustrojstvo, kapaciteti i drugi uvjeti u kojima te Udruge djeluju. Najveći dio udruga u kulturi koje danas djeluju u Šibeniku osnovano je nakon 2010. godine u godinama tzv. turističkog i gospodarskog buđenja Šibenika.

Podaci o dionicima u kulturi prikupljeni su sredinom veljače 2019. i početkom ožujka 2019. godine popunjavanjem anketnih upitnika putem osobnog intervjua.

REZULTATI IZVJEŠĆA

Prosječan broj članova organizacije je 48. Organizacije su uglavnom malene i broje ispod 50 članova, a samo rijetke organizacije imaju preko 100 članova (3 od 41).

Nedostatak adekvatnog prostora 2. je najčešći problemi s kojima se susreću organizacije civilnog društva.. Gotovo polovina organizacija ili nema prostor ili ga samo po potrebi dijeli s drugim korisnicima.

Udruge najčešće provode aktivnosti organizacije kulturnih događanja (90,2%), zatim aktivnosti edukacije (63,4%), akcije u lokalnoj zajednici (61%).

Programi koje Udruge provode su najčešće programi glazbene i glazbeno scenske umjetnosti (56%), inovativne kulturne i umjetničke prakse (39%), nematerijalna kulturna baština (36,6%), audiovizualne umjetnosti (34%), likovne umjetnosti (27%).

Za organizacije civilnog društva srednja ocjena za ukupnu kulturnu ponudu grada je 3, a veliki broj organizacija smatra i kako treba mijenjati prostorne kapacitete, javne gradske površine i njihovu namjenu, sustav financiranja u kulturi, umrežiti udruge, kako poduzetnici trebaju imati više odgovornosti i kako mediji trebaju žustrije pratiti programe udruga.

Nedostatak adekvatnih prostora za realizaciju kulturnih programa u zimskom periodu (zatvoreni prostori), uz financiranje, jedan je od najvidljivijih gradskih problema, a potencijalno i jedan od uzroka sezonalnosti kulturnog programa u Šibeniku (34% svih godišnjih događanja organizira od lipnja do kolovoza).

Najveći broj događanja koja smo identificirali, njih 32% održavao se na različitim lokacijama, trgovima, klubovima, caffè barovima (Azimut s 9% događanja i Disko klub R). Najviše događanja održano je u Gradskoj knjižnici Jurja Šižgorića 27%, slijedi Hrvatsko narodno kazalište s 11%. Gradsku knjižnicu su anketirane udruge navele kao javnu ustanovu s kojom najviše i najlakše surađuju. Ta suradnja je gotovo uvijek - prostor za izvođenje programa.

Imate li prostorije u kojima obavljate vaše aktivnosti?

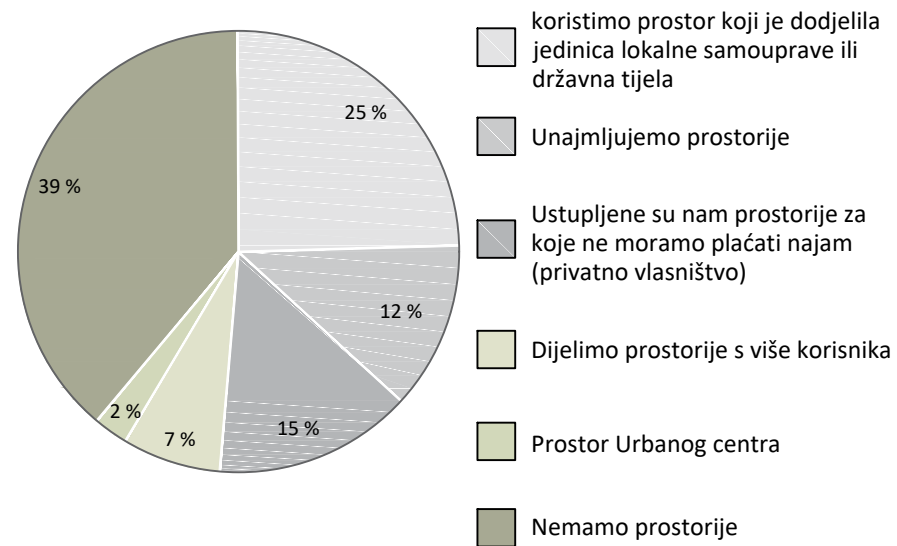

Struktura kulturnih događanja u Šibeniku 2018. godine

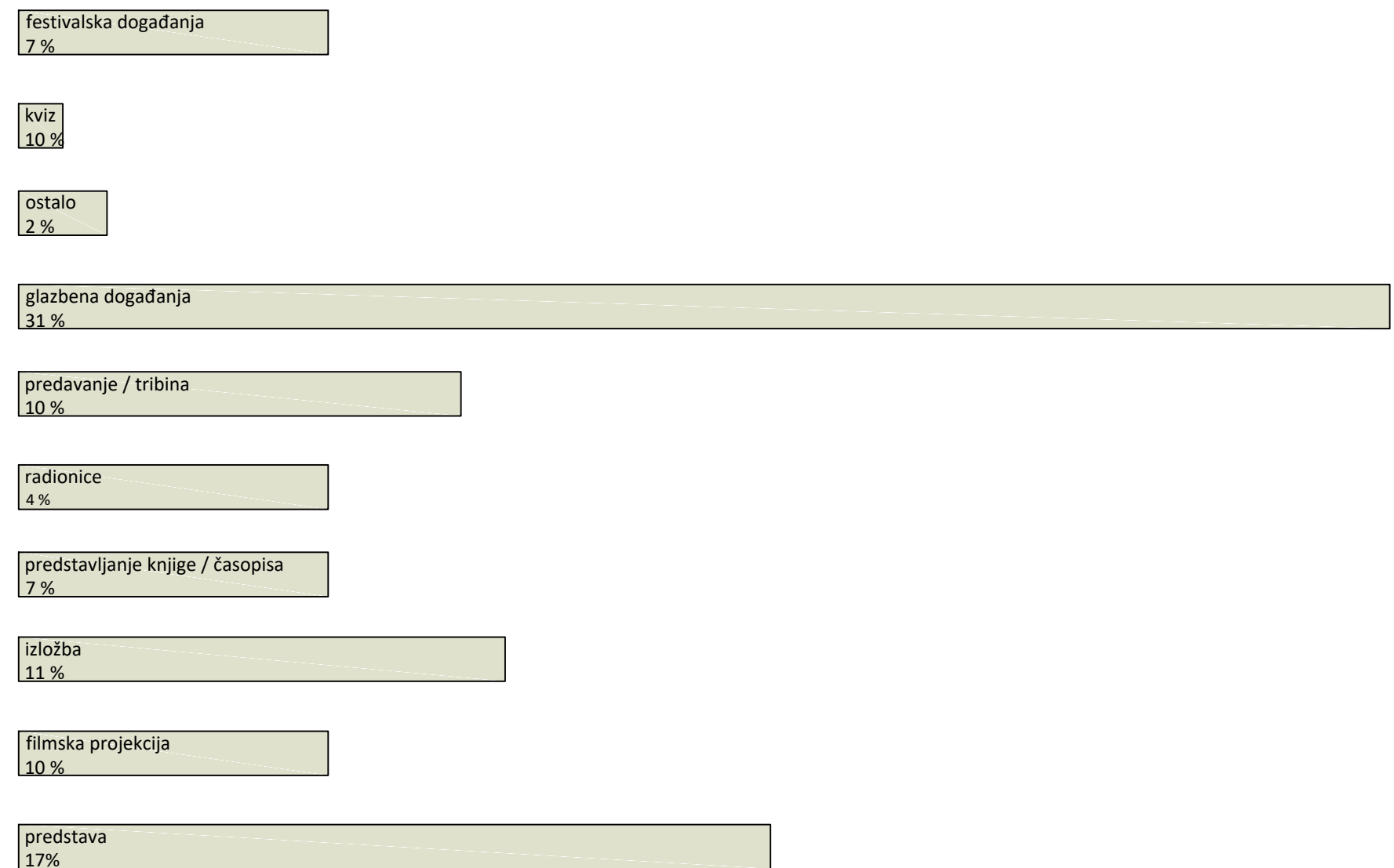

Unatoč brojnim pozitivnim procesima koji se odvijaju u gradu Šibenik se danas nalazi u osjetljivom prijelaznom razdoblju. Broj turista u gradu posljednjih godina počeo je rasti i Šibenik se polako suočava s istim problemom koji je do sada već zahvatio druge gradove na obali kao što su Dubrovnik ili Split. U ovim gradovima većina investicijske moći uperena je samo u jedan cilj – turiste, čiji broj iz godine u godinu raste. O tome najbolje govori podatak da Šibenik godišnje posjeti gotovo 1,8 milijuna turista, a ima samo oko 37 tisuća stanovnika. Na godišnjoj bazi to je 22 turista na jednog lokalnog stanovnika.

Značajan problem koji proizlazi iz navedenog je odnos kakav se zbog turizma stvara prema kulturno-povijesnoj baštini, a koji onda utječe i na kvalitetu života lokalnog stanovništva. Prevelik broj turista uzrokuje degradaciju baštinskih lokaliteta i eksploataciju lokalnih tradicija.

Tok kapitala, zahtjevi turista i vanjski utjecaji turizma na okoliš su iskrivili vrijednost baštine i uništili krhki sustav koji ga je njegovao. U nekim povijesnim gradovima na obali pritisci na očuvanje baštine određenog razdoblja za dobrobit turista već su uzrokovali stagnaciju održivog razvoja lokalne zajednice i marginalizirali njihove potrebe. Sve ovo često dovodi do površnog i dekorativnog pogleda na baštinu koji osim što smanjuje kvalitetu iskustva posjetitelja, može značajno negativno utjecati i na kvalitetu života i identitet lokalnog stanovništva.

Najznačajniji šibenski kulturno povijesni i prirodni spomenici su uglavnom dostupni za posjete no najčešće nisu pravilno i potpuno valorizirani, već privlače posjetitelje samom svojom pojavom. Njihova je jedina funkcija u turističkom smislu promocija destinacije.

Unatoč naporima i obnovi tvrđava kao glavni problem i prepreka daljnjem kulturnom razvitku grada nameće se nedostatak adekvatne infrastrukture. Naime grad van sezone i dalje ima siromašnu kulturnu ponudu za svoje građane. U Šibeniku ne postoji niti jedan objekt poput kulturnog ili društvenog centra koji bi omogućio okupljanje i suradnju kulturnih ustanova i udruga u daljnjem razvoju kulture i upravljanju kulturnom baštinom. Navedeno potvrđuju i podaci prikupljeni anketama kroz projekt KREŠIMIR.

Dosadašnji ostvareni projekti obnova tvrđava okrenuli su se oblikovanju prostora tvrđava isključivo u komercijalne ili turističke svrhe. Time je lokalnom stanovništvu uskraćen vrijedan, često korišten javni prostor. Ovakav proces uzrokuje nestajanje baštine iz mentalne mape stanovništva. Uzrok tome je i nepostojanje edukacije koju je posebno važno provoditi od djetinjstva kako bi se razvila svijest i ljubav prema baštini i potaknula želja za njenim očuvanjem.

Također jedan od problem je i činjenica da se u dosadašnjim rješenjima revitalizacije dviju tvrđava nije dotaklo pitanja formiranja infrastrukture koja bi omogućila cjelovitu prezentaciju tvrđava kao jedinstvenog sustava, što su one i bile.

Koncept baštine se kroz povijest neprestano mijenjao i proširivao. Danas se baština definira kao društveni konstrukt, dio prošlosti svjesno odabran u svrhu zadovoljavanja određenih društvenih potreba sadašnjosti: kulturnih, socijalnih, ekonomskih ili političkih.

Baština je širok pojam koji uključuje prirodno i kulturno okruženje, materijalno i nematerijalno. Ona obuhvaća prirodu, povijesna mjesta i lokalitete, kao i biološku raznolikost, zbirke, povijesne i sadašnje kulturne prakse, znanje i životna iskustva.

Sredinom 20. stoljeća kulturna baština je podrazumijevala spomenike, u obliku arheoloških nalazišta, povijesnih građevina i pojedinih artefakata. Baština je tada vrednovana na dva načina: zbog sebe same, to jest vrijednosti za koju se smatralo da se nalazi u samim spomenicima te kao simbol dostignuća prošlih generacija, obično predstavljenih na nacionalnom nivou. Prva važna promjena u njejoj definiciji dogodila se 1970-ih godina kada se interes s pojedinačnih građevina i spomenika pomiče na širi povijesni okoliš i njegov društveni kontekst (kolektivnu memoriju i identitet zajednice).

Suvremeni pristup danas ne radi prioritet između „prirodne baštine“ i „kulturne baštine“. Granica između jednoga i drugoga vrlo je tanka. Priroda se promatra kroz kulturni kontekst jer su prirodni krajolici često formirani kroz ljudsku aktivnost. Integrirani pristup kulturnoj baštini uzima u obzir „kulturne krajolike“, kompleksna područja na kojima se miješaju različiti tipovi baštine, a koja sadrže „povijesno karakteristične strukture što svjedoče o čovjekovoj nazočnosti u prostoru te predstavljaju zajedničko djelo čovjeka i prirode“. **(Konvencija o europskim krajolicima Vijeća Europe, 2000)**

Uvođenje pojma „nematerijalne baštine“, također je značajno proširilo opseg i potencijal baštine. Nematerijalna baština obuhvaća različite oblike duhovnog stvaralaštva koje zajednice i skupine stalno iznova stvaraju kao reakciju na svoje okruženje, svoje uzajamno djelovanje s prirodom i svoju povijest. Kao takva, izrazito je važna u razmatranju utjecaja baštine na društveni razvoj.

Suština termina odnosi se na naslijeđe materijalnih dobara i nematerijalnih atributa zajednice ili društva koji su naslijeđeni od prošlih generacija, te se odražavaju u sadašnjosti i čuvaju za budućnost. Baština je jedinstvena i nezamjenjiva. Ona je zajedničko bogatstvo čovječanstva u svojoj posebnosti i raznolikosti, a njezina zaštita jedan je od važnih preduvjeta za prepoznavanje, definiranje i potvrđivanje kulturnog identiteta. Ta činjenica sadašnjim generacijama nameće odgovornost za njezino očuvanje.

- baštinski lokaliteti (uključujući arheološke lokalitete, povijesne građevine i njihove ostatke)
- povijesni gradovi (urbani krajolici i njihovi sastavni dijelovi, kao i ostaci povijesnih gradova)
- kulturni krajolici (uključujući parkove, vrtove, poljoprivredna zemljišta i druge oblike modificiranih krajolika)
- prirodna sveta mjesta (mjesta koja ljudi poštuju i smatraju važnima, ali nemaju znakove ljudske intervencije, poput svetih planina i sl.)
- podvodna baština (na primjer, olupine brodova)
- muzeji (sve vrste, uključujući galerije i povijesne kuće)
- pokretna kulturna baština (bilo koji pokretni predmet izvan arheološkog konteksta)
- rukotvorine
- dokumenti i digitalna baština (arhivska i knjižnična baština, uključujući digitalne arhive)
- kinematografska baština (filmovi i ideje koje prenose)
- usmene tradicije (priče, legende i tradicije koje nisu zapisane, ali se prenose s generacija na generacije)
- jezici
- događanja (festivali, manifestacije i tradicije koje utjelovljuju)
- rituali i vjerovanja
- glazba i pjevanje
- izvedbene umjetnosti (kazalište, ples, glazba)
- tradicionalna medicina
- književnost
- kulinarske tradicije
- tradicionalni sportovi i igre

Upravljanje baštinom je kompleksan i dugotrajan proces koji se odnosi na upravljanje i materijalnim i nematerijalnim oblicima baštine, a koji u aktualnom trenutku ima sve veću važnost i potrebu. Suvremeni koncept upravljanja baštinom je sveobuhvatan i holistički. Uzima u obzir fizičku zaštitu i očuvanje, ali i čitav niz vrijednosti pripisanih baštini, njezine nematerijalne komponente, društveno-ekonomske učinke te uključivanje različitih dionika unutar zajednice.

Glavni cilj upravljanja baštinom je osvješćivanje lokalne zajednice i posjetitelja o njenom značaju i potrebi za njenim očuvanjem. Odgovoran i dobro vođen fizički, intelektualni i emotivni pristup baštini i kulturnom razvoju je i pravo i privilegija. Sa sobom nosi dužnost poštivanja vrijednosti baštine, interesa i pravičnosti zajednice kojoj baština pripada te brigu iste o povijesnoj imovini, krajoliku i kulturi iz kojih se ta baština razvijala.

Kada se govori o upravljanju baštinom izuzetno značajan dokument je **Okvirna konvencija Vijeća Europe o vrijednosti kulturne baštine za društvo (Faro konvencija) (Vijeće Europe, 2005)**. Konvencija nudi holističku definiciju baštine te izražava princip da očuvanje baštine nije samo sebi svrha već ima za cilj unaprjeđenje života pojedinaca i zajednica. Konvencija ima i praktičnu važnost jer naglašava kako je nužno definirati javni interes u očuvanju i upravljanju baštinom te dati vrijednost baštini i usvojiti baštinske strategije koje formuliraju ciljeve, smjernice i mjere za integrirano očuvanje baštine te uvode druge instrumente koji će osnažiti ulogu koju baština ima u modernom društvu. Ovakve strategije bi trebale predstavljati osnovu za pripremu razvojnih planova, programa i projekata u područjima kulture, prostornog planiranja, zaštite okoliša, graditeljstva, turizma, kao i informacijskog društva, obrazovanja i cjeloživotnog učenja. Pri tome, **na baštinu se gleda kao na nešto što je promjenjivo i upotrebljivo u suvremenim kreativnim inovacijama.**

Uključivanje civilnog društva i zajedničko djelovanje građana, vlasti i stručnjaka ključan je aspekt raznolikosti kulturne baštine, pluraliteta interpretacija i demokratizacije pristupa baštini, posebno kroz edukaciju i nove tehnologije. Prema tekstu konvencije, nužan je zahtjev za uvođenjem individualne i kolektivne odgovornosti za baštinu, što je i jedina garancija za njezino dugoročno preživljavanje, raznolikost i vitalnost. Samo tako baština može pridonijeti kvaliteti života, podržati suvremenu kreativnu aktivnost i poticati ekonomsku dinamičnost.

Zahvaljujući velikim promjenama u pristupu očuvanju i upravljanju baštinom od početka 21. stoljeća nadalje vrijednost kulturne baštine postala je neizostavan element većine međunarodnih, nacionalnih i lokalnih kulturnih politika koje se tiču održivog razvoja. Baština se sve češće uz ekonomski razvoj, društvenu jednakost i zaštitu okoliša smatra četvrtim, samostalnim stupom održivog razvoja.

O tome nam svjedoči **Agenda 2030** - službeni UN-ov dokument iz 2015. godine u kojem se međunarodna zajednica složila oko novog globalnog okvira za održivi razvoj. Jedan od ključnih elementa ovog dokumenta su 15-godišnji ciljevi održivog razvoja koji sadrže i cilj 11.4. On dio je tzv "Urban SGD" skupine ciljeva održivog razvoja koji se odnose na gradove i naselja i direktno se tiče baštine.

Značajnu ulogu u promicanju kulturne baštine kao ključnog elementa održivog razvoja ima **ICOMOS**. ICOMOS je globalna nevladina organizacija povezana s UNESCO-om koja radi na promicanju očuvanja, zaštite, korištenja i unaprjeđivanja lokaliteta kulturne baštine. Prema dokumentu "Cultural Heritage, the UN Sustainable Development Goals, and the New Urban Agenda" iz 2016. godine ICOMOS tvrdi kako su kulturna baština, a osobito povijesni gradovi i naselja, referentni model

održivog razvoja. U razvoju povijesnih gradova pronalazi se primjer adaptacije i ponovne uporabe. Ponovna uporaba i obnova baštine pridonose promicanju kružnih procesa koji su ključna karakteristika održivog razvoja. Kulturna baština gradi osjećaj pripadnosti i identiteta lokalne zajednice te promiče socijalnu koheziju i pravednost.

ICOMOS smatra kako je kulturna baština ključan element inkluzivnosti ekonomskog i društvenog razvoja i smanjenja siromaštva kako bi se poboljšao život i održivost urbanih područja. Stoga je nužno očuvati zajedničku baštinu te ju prenijeti na buduće generacije ne kao muzejske izložke, već kao živuće modele. Temelj održivosti je prepoznati i poštivati mjesta čiji identitet je jedinstven rezultat njegovih karakteristika-geografije, klime, materijala i običaja.

Tijekom vremena definicija baštine proširena je s pojedinačnih materijalnih spomenika sve do nematerijalne dimenzije. Stoga kako bi u potpunosti razumjeli odnos između kulturne baštine i održivog razvoja ideju "baštine" potrebno je promatrati u još širem smislu osobito u urbanim područjima. Kao što fizička zaštita sama po sebi ne može pomoći očuvanju kulturne baštine tako i promicanje razvoja i aktivnosti očuvanja kreativnog života ne mogu biti odvojene od zaštite. Očuvanju i razvoju treba pristupiti na složeniji i multidisciplinarni način koji ciljeve očuvanja baštine rješava povezujući ih s društvenim i ekonomskim razvojem.

Unutar kulturnih politika, danas se sve više naglašava interes za pitanja dobrobiti zajednica i razvoja društvenog kapitala, poboljšanja pristupa i jednakosti, jačanja društvene kohezije te evaluacije društvenih, kulturnih i ekoloških faktora koji utječu na razvoj zajednica.

Podizanje svijesti o važnosti ovih pitanja posebno je potrebno naglasiti u razdoblju snažnih društvenih promjena u kontekstu globalizacije, razvoja ekonomije, znanja, sve veće mobilnosti i kulturne raznolikosti stanovništva i rastuće društvene nejednakosti.

Uloga baštine u društvenom razvoju počela se istraživati 70-ih godina 20. stoljeća. Od tada se sve više naglašava važnost baštine za podupiranje lokalnog identiteta i opću regeneraciju područja te osnaživanje lokalne zajednice kroz njezinu aktivnu ulogu u očuvanju i prezentaciji baštine.

Pružanjem prilike za zajedničku brigu o nečemu promiče se osjećaj odgovornosti, dosljednosti i poštovanja prema znanju i vrijednostima drugih građana. U konačnici proces uključivanja pridonosi društvenoj koheziji, za razliku od pružanja već gotovih specifičnih značenja i vrijednosti.

Na ovaj način suvremene zajednice postaju kreatori baštine, ne samo njezini pasivni primatelji i transmiteri, a značenje baštine se stoga kontinuirano mijenja, kroz različita razdoblja i kulture.

Sva baština je u načelu nematerijalna. Iako određena mjesta i predmeti postoje kao identificirana i prepoznatljiva baština, oni nisu sami po sebi vrijedni, niti nose oduvijek prirodna značenja. Ono što ih čini vrijednima i značajnima, što ih čini „baštinom“, suvremeni su kulturni procesi i aktivnosti koji se događaju oko njih i čiji su oni dio.

Pravi subjekti praksi upravljanja i očuvanja baštine, i ono s čim posjetitelji dolaze u kontakt (bez obzira radi li se o fizičkom mjestu ili nekom obliku nematerijalne baštine), su kulturne prakse, odnosno značenja koja ta mjesta i izvedbe simboliziraju i predstavljaju, uključujući elemente kao što su emocije, sjećanja te kulturna znanja i iskustva. (*Laurajane Smith (2006) The Uses of Heritage*)

Kulturno-društvene vrijednosti baštine

- **Povijesna vrijednost** proizlazi iz nekoliko elemenata: iz fizičke starosti baštine, iz njezine povezanosti s ljudima i događajima u prošlosti, iz njezine rijetkosti i / ili jedinstvenosti, iz njezinih tehnoloških osobitosti ili iz njezinog arhivskog / dokumentarnog potencijala. Postoje dva važna podtipa povijesnih vrijednosti: **obrazovna vrijednost** i **umjetnička vrijednost**. Obrazovna vrijednost baštine leži u mogućnosti stjecanja znanja o prošlosti kroz kreativnu interpretaciju povijesnih informacija utjelovljenih u baštini. Umjetnička vrijednost temelji se na jedinstvenosti predmeta, činjenici da je to najbolji primjer nečega, rad određenog pojedinca itd.
- **Kulturna vrijednost** odnosi se na ideje, norme i običaje koji se prenose kroz vrijeme i generacije. Odnosi se na zajednička značenja koja dijeli neka zajednica, povezana s baštinom.
- **Društvena vrijednost** baštine omogućava stvaranje društvenih veza i mreža, na primjer upotrebu baštinskih lokaliteta za društvena okupljanja. Uključuje „osjećaj privrženosti mjestu“ koji baština potiče. Taj se pojam odnosi na društvenu uključenost, identitet zajednice i druge osjećaje povezane sa stvaranjem društvenih grupa.
- **Duhovna/religiozna vrijednost** odnosi se na vjerska ili druga duhovna značenja. Ove duhovne vrijednosti mogu proizlaziti iz uvjerenja i učenja organiziranih religija, ali također mogu obuhvatiti svjetovna iskustava čuda, strahopoštovanja i slično, koja mogu biti izazvana posjetom baštinskih mjesta.
- **Estetska vrijednost** odnosi se na vizualne kvalitete koje posjeduje baština.

Neki od glavnih problema s kojima se danas susrećemo prilikom upravljanja kulturnom baštinom su globalizacija, gubitak identiteta, urbanizacija, turizam... Učinci globalizacije rezultirali su povećanjem homogenosti i standardizacije diljem svijeta što je dovelo do rastuće potrage za identitetom. Najveći pokretač ovog procesa je urbanizacija. U posljednja dva desetljeća svjedoci smo neprestane urbanizacije. Povijesna urbana područja su prostori identiteta, stabilan element u dinamičkoj promjeni. Kulturna baština igra ključnu ulogu u utvrđivanju identiteta mjesta i njegove regeneracije. Globalne migracije postale su prijatna baštinskim dobrima i vrijednostima i identitetu povijesnih urbanih područja.

Brojni negativne posljedice na baštinu proizlaze iz načina na koji je ona korištena u kulturnom turizmu. Iako ima brojne pozitivne učinke, od ekonomskih do društvenih, može uzrokovati degradaciju baštinskih lokaliteta uzrokovanu prevelikim brojem posjetitelja i eksploataciju lokalnih tradicija. Globalni turizam nerijetko je pretjeran i neosjetljiv. Tok kapitala, zahtjevi turista i vanjski utjecaji turizma na okoliš su iskrivili vrijednost baštine i uništili krhki sustav koji ga je njegovao. U nekim povijesnim gradovima pritisci na očuvanje baštine određenog razdoblja za dobrobit turista su uzrokovali stagnaciju održivog razvoja lokalne zajednice i marginalizirali njihove potrebe. Sve ovo često dovodi do površnog i dekorativnog pogleda na baštinu koji osim što smanjuje kvalitetu iskustva posjetitelja, može značajno negativno utjecati i na kvalitetu života i identitet lokalnog stanovništva.

Neki od negativnih učinaka su, primjerice:

- Negativne promjene u lokalnom stilu života: napuštanje običaja, tradicionalnih zanimanja, vrijednosti
- Degradacija lokalnih obrta i običaja kroz masovnu proizvodnju ili stvaranje lažnih tradicija, gubitak tradicionalnih značenja

- Isključivanje i udaljavanje lokalne zajednice od njene baštine: zbog skupih cijena ulaznica, nesudjelovanja u planiranju turističkog razvoja i sl.
- Smanjivanje kvalitete života lokalnih stanovnika zbog gužvi, zagađenosti, ili neprimjerenog ponašanja turista
- Pojačavanje socijalnih razlika i podjela u zajednici

S druge strane ICOMOS (International Council on Monuments and Sites) kulturni turizam vidi kao oblik turizma kojem je, između ostalog, svrha otkrivanje spomenika i lokaliteta te ima pozitivne učinke na same spomenike i lokalitete jer pridonosi njihovom održavanju i očuvanju. Na neki način kulturni turizam opravdava napore koje to održavanje i očuvanje zahtjeva od zajednice zbog socio-kulturne i ekonomske dobrobiti koju donosi lokalnom stanovništvu.

Angažiranje zajednice u turizmu pružanjem usluga, poduzetništvom, kulturnom proizvodnjom ili volonterskim aktivnostima može posredovati uvažavanju kulturne baštine i pružiti mogućnosti za pozitivno promoviranje različitih identiteta lokalnih zajednica. Povećanjem znanja i kulturne svijesti o baštini - materijalnoj i nematerijalnoj - među zajednicom i posjetiteljima njeguje se smisleni međukulturni dijalog, potiče poštovanje kulturnih razlika na osobnoj razini i povećava kvaliteta turističkog iskustva.

ICOMOS Cultural Tourism Charter, 1999.

„Domaći i međunarodni turizam i dalje je među glavnim sredstvima kulturne razmjene, pružajući osobno iskustvo, ne samo onoga što je preživjelo iz prošlosti, već i suvremenog života i društva drugih zajednica. Sve se više cijeni kao pozitivna snaga prirodne i kulturne zaštite.

Turizam može obuhvatiti ekonomske karakteristike baštine i iskoristiti ih za očuvanje generiranjem sredstava, obrazovanjem zajednice i utjecajem na politiku. To je bitan dio mnogih nacionalnih i regionalnih gospodarstava i može biti važan čimbenik u razvoju, kada se njime uspješno upravlja. Postizanje korisne interakcije između potencijalno suprotstavljenih očekivanja i težnji posjetitelja i domaćih ili lokalnih zajednica, predstavlja mnoge izazove i mogućnosti.

Prirodna i kulturna baština, različitosti i žive kulture glavne su turističke atrakcije. Pretjeran ili slabo vođen turizam i razvoj vezan uz turizam može ugroziti njihovu fizičku prirodu, integritet i značajna obilježja. Okoliš, kultura i način života lokalnih zajednica također mogu biti degradirani, zajedno s iskustvom posjetitelja tog mjesta.

Turizam bi trebao donijeti koristi lokalnoj zajednici i pružiti im važna sredstva i motivaciju da se brinu i održavaju svoju baštinu i kulturu. Uključivanje i suradnja predstavnika lokalnih zajednica, čuvara prirode, turističkih djelatnika, vlasnika nekretnina, političara, onih koji pripremaju nacionalne planove razvoja, nužni su za postizanje održive turističke industrije i poboljšanje zaštite resursa baštine za buduće generacije.“

Jedan od ključnih alata za održivo upravljanje i očuvanje baštine je interpretacija. Pojam interpretacija dolazi od latinske riječi *interpretare* što znači posredovati, tumačiti. Kada govorimo o interpretaciji baštine ona se odnosi na cijeli niz aktivnosti kojima se želi povećati svijest lokalne zajednice i posjetitelja i poboljšati razumijevanje kulturne baštine. One mogu uključivati tiskane i elektroničke publikacije, javna predavanja, instalacije na licu mjesta ili van njega, obrazovne programe, aktivnosti u zajednici i stalna istraživanja, obuku i vrjednovanje samog procesa interpretacije.

Povezano s novim pogledom na baštinu proširilo se i shvaćanje interpretacije baštine pri čemu ona nadilazi skup praktičnih metoda i tehnika prezentacije, odnosno pasivan oblik jednosmjerne komunikacije u kojem baštinski stručnjaci prenose informacije korisnicima, i uključuje aktivno sudjelovanje korisnika i pripadnika lokalne zajednice u kreiranju vrijednosti i značenja.

Proces interpretacije je komunikacijski proces u kojem pošiljalac putem nekog kanala prenosi poruku primatelju. Ključan dio ovog procesa je povratna informacija. Svaki proces prijenosa poruke koji ne izazove bilo kakvu kognitivnu ili emocionalnu reakciju ili određeno ponašanje nije uspješan. Pravilna interpretacija je stoga ključna kako bi se potaklo zanimanje za učenje, pronašli novi načini za poboljšanje iskustava, pomoglo u istinskom razumijevanju baštine i kulture, te potaklo održivo i odgovorno ponašanje.

Teorijske temelje interpretacije postavio joj je Freeman Tilden 1957. godine u svom djelu *Interpreting our heritage*. U ovoj knjizi Tilden je definirao filozofiju i 6 principa interpretacije koji su i danas relevantni praktičarima i teoretičarima diljem svijeta.

Tilden smatra kako se interpretacija mora prilagoditi interesu i iskustvu posjetitelja te da mora biti povezana sa svakodnevicom svakog pojedinca kako bi mu bila relevantna. Osobnost i individualno iskustvo posjetitelja nužna su pretpostavka i sastavni dio svake interpretacije čime inzistira na važnosti interakcije između interpretatora i posjetitelja. Smatra da je neophodno postaviti referentni okvir na osnovu kojeg se mogu lakše komunicirati određene informacije. Također, skreće pažnju na interdisciplinarni karakter interpretacije, kao i potrebu posjedovanja različitih talenata i vještina. Naglašava da interpretacija mora biti cjelovita i sveobuhvatna i pružiti jasan okvir, a tek zatim se usmjeriti na detalje. Tilden ukazuje i na potrebu kreiranja specifičnog oblika interpretacije prilagođenog dobnoj skupini, odnosno na nužnost uvažavanja razlika među pojedincima i društvenim grupama.

Najvažnije Tildenovo načelo, u kojem se mogu sažeti sva ostala, je „provokacija umjesto instrukcije“. Cilj interpretacije bi trebao biti izazvati posjetitelje da sami misle i razmišljaju, za razliku od jednostavnog podučavanja činjenicama. Komunikacijski proces interpretacije baštine treba „isprovocirati znatiželju, pažnju i interes kod posjetitelja“ što se može postići na način da se posjetitelju „otkriva informacija na neobičan način ili iz neobične točke gledišta“. Posjetitelji pri tome trebaju razumjeti zašto je poruka važna za njih ili kako im može koristiti u njihovom životu.

Freeman Tilden - 6 principa za interpretaciju

1. Bilo koja interpretacija koja na neki način ne povezuje sadržaj koji se prikazuje i tumači s nečim unutar osobnosti ili iskustva posjetitelja, bit će sterilna.
2. Informacija kao takva nije interpretacija. Interpretacija je otkrivanje bazirano na informaciji. To su dvije potpuno različite stvari. Ipak, svaka interpretacija uključuje informaciju.
3. Interpretacija je umijeće koje kombinira mnoga druga umijeća, neovisno da li je prezentirana znanstvena, povijesna ili arhitektonska građa. Svako umijeće je do neke razine moguće naučiti.
4. Glavni cilj interpretacije nije instrukcija već provokacija.
5. Interpretacija treba nastojati ukazati na cjelovitost, a ne na samo jedan dio i mora se obraćati čovjeku u cjelini, a ne samo jednom njegovom segmentu.
6. Interpretacija usmjerena djeci ne smije biti razblažena verzija prezentacije za odrasle, nego treba posjedovati bitno drugačiji pristup. Da bi bila izvrsna ona će zahtijevati posebno razrađen program.

Početak 1970-ih godina nadalje sve više se razvijaju ideje o društvenoj upotrebi baštine, naglašava otvoren pristup javnoj vrijednosti i konzultiranju s korisnicima što dovodi do promjena i u shvaćanju pojma baštinske interpretacije. Sve češće istraživanja nadilaze ciljeve očuvanja i nastojanja za poboljšanjem korisničkog iskustva te se bave društvenim vrijednostima interpretacije baštine i njezinim doprinosom u razvoju pojedinaca i zajednica, kroz holističko i socijalno učenje, razvoj vještina i osobnu spoznaju.

Stoga se posljednjih nekoliko godina sve više naglašava potreba za participativnim pristupom interpretaciji baštine kroz aktivno sudjelovanje korisnika što bi trebalo doprinijeti osobnom i kolektivnom osjećaju identiteta, ponosa i samopouzdanja te, u konačnici, održivom razvoju zajednica i područja. Novo shvaćanje uloge interpretacije definira ju kao dio samog procesa stvaranja baštine tijekom kojeg materijalni i nematerijalni ostaci prošlosti postaju prihvaćeni i korišteni na različite načine od strane zajednice koja je s njima povezana.

O tome govori ICOMOS-ova *Povelja o interpretaciji i prezentaciji lokaliteta kulturne baštine (Ename povelja) iz 2008.* godine koja je usmjerena na društvenu, ekonomsku i obrazovnu dimenziju interpretacije baštine. Prema povelji interpretacija je definira kao stalni proces, sveukupnost aktivnosti, promišljanja, istraživanja i kreativnosti koje baština stimulira i čija je namjera podići javnu svijest i poboljšati razumijevanje baštinskih lokaliteta. Ističe nužnost holističkog pristupa, baziranog na principima otvorenosti, održivosti i uključivanja korisnika. Iako će stručnjaci i dalje imati važne uloge u procesima interpretacije, prema povelji se uključivanje posjetitelja, lokalne zajednice i drugih dionika različite dobi i obrazovanja smatra osnovom za transformiranje baštinskih lokaliteta od statičnih spomenika u izvore učenja i promišljanja o prošlosti te vrijedne resurse za održivi razvoj zajednice. Osim toga poveljom su definirana i univerzalna načela profesionalne etike, autentičnost, intelektualni integritet, društvenu odgovornost te poštovanje i osjetljivost za kulturnu jedinstvenost i lokalni značaj.

ICOMOS - *Povelja o interpretaciji i prezentaciji lokaliteta kulturne baštine (Ename povelja) 2008.*

Načelo 1: Pristup i razumijevanje Programi interpretacije i prezentacije trebaju olakšati fizički i intelektualni pristup javnosti kulturnim znamenitostima

Načelo 2: Izvori informacija Interpretacija i prezentacija trebaju se temeljiti na dokazima prikupljenim kroz prihvaćene znanstvene i obrazovne metode, kao i iz živih kulturnih tradicija.

Načelo 3: Kontekst i okruženje Interpretacija i prezentacija kulturne baštine trebaju uzeti u obzir širi društveni, kulturni, povijesni i prirodni kontekst i okruženje.

Načelo 4: Autentičnost Interpretacija i prezentacija kulturne baštine mora poštivati temeljna načela autentičnosti u duhu Nara dokumenta (1994).

Načelo 5: Održivost Plan interpretacije kulturne baštine mora biti osjetljiv na svoje prirodno i kulturno okruženje, s društvenom, financijskom i ekološkom održivošću kao središnjim ciljem.

Načelo 6: Inkluzivnost Interpretacija i prezentacija kulturne baštine mora biti rezultat smislene suradnje između profesionalaca iz područja baštine, lokalne i pridruženih zajednica i drugih dionika.

Načelo 7: Istraživanje, obuka i vrjednovanje Kontinuirano istraživanje, osposobljavanje i vrjednovanje bitne su sastavnice interpretacije kulturne baštine.

Pojam interpretacijskog centra suvremen je koncept koji se najprije počeo primjenjivati u američkoj muzeografiji. Riječ izložiti, od latinskoga *exponere*, označava postupak jasnog i metodičkog predstavljanja neke materije, dok s druge strane interpretirati, od latinskoga *interpretare*, znači otkriti smisao. Cilj muzeografije u interpretacijskim centrima je sukladno tome dvostruk: jasno i metodički predstaviti neku materiju, te istodobno otkriti smisao (skriveni, izvorni i današnji smisao).

Svaki grad, selo ili regija posjeduje važnu kulturnu baštinu, bilo da je riječ o urbanističkoj, arhitektonskoj ili etnološkoj. Sva ta mjesta raspolažu određenim turističkim resursima koji obuhvaćaju svojstva prirodne i kulturne baštine od etnografske, povijesne kao umjetničke i spomeničke, do onih koje smatramo neopipljivima ili generičkima. Svi ti resursi, ako se tretiraju na odgovarajući način, mogu se pretvoriti u turističke proizvode iznimnog potencijala. Međutim, da bi se ti resursi mogli doživljavati kao proizvod, moraju se posjetiteljima predstaviti na prikladan način.

Druga puno značajnija funkcija interpretacijskog centra je isključivo kulturno-obrazovne naravi. Riječ je o promicanju korištenja kulturnih i prirodnih resursa među samim stanovništvom, a posebno među djecom.

Funkcija interpretacijskog centra podrazumijeva razjašnjavanje postojeće stvarnosti i prošlosti nekog kraja čime to postaje korisno edukacijsko sredstvo. Dok s jedne strane nudi dovoljno ključnih informacija potrebnih za razumijevanje baštine, istodobno potiče i želju za upoznavanjem cijelog područja i svega onoga što se u njemu nalazi.

Unatoč brojnim pozitivnim procesima koji se odvijaju u gradu Šibenik se danas nalazi u osjetljivom prijelaznom razdoblju. Broj turista u gradu posljednjih godina počeo je rasti i Šibenik se polako suočava s istim problemom koji je do sada već zahvatio druge gradove na obali kao što su Dubrovnik ili Split. U ovim gradovima većina investicijske moći uperena je samo u jedan cilj – turiste, čiji broj iz godine u godinu raste. O tome najbolje govori podatak da Šibenik godišnje posjeti gotovo 1,8 milijuna turista, a ima samo oko 37 tisuća stanovnika. Na godišnjoj bazi to je 22 turista na jednog lokalnog stanovnika.

Značajan problem koji proizlazi iz navedenog je odnos kakav se zbog turizma stvara prema kulturno-povijesnoj baštini, a koji onda utječe i na kvalitetu života lokalnog stanovništva. Prevelik broj turista uzrokuje degradaciju baštinskih lokaliteta i eksploataciju lokalnih tradicija.

Tok kapitala, zahtjevi turista i vanjski utjecaji turizma na okoliš su iskrivili vrijednost baštine i uništili krhki sustav koji ga je njegovao. U nekim povijesnim gradovima na obali pritisci na očuvanje baštine određenog razdoblja za dobrobit turista već su uzrokovali stagnaciju održivog razvoja lokalne zajednice i marginalizirali njihove potrebe. Sve ovo često dovodi do površnog i dekorativnog pogleda na baštinu koji osim što smanjuje kvalitetu iskustva posjetitelja, može značajno negativno utjecati i na kvalitetu života i identitet lokalnog stanovništva.

Najznačajniji šibenski kulturno povijesni i prirodni spomenici su uglavnom dostupni za posjete no najčešće nisu pravilno i potpuno valorizirani, već privlače posjetitelje samom svojom pojavom. Njihova je jedina funkcija u turističkom smislu promocija destinacije.

Dosadašnji ostvareni projekti obnova tvrđava okrenuli su se oblikovanju prostora tvrđava isključivo u komercijalne ili turističke svrhe. Time je lokalnom stanovništvu uskraćen vrijedan, često korišten javni prostor. Ovakav proces uzrokuje nestajanje baštine iz mentalne mape stanovništva. Uzrok tome je i nepostojanje edukacije koju je posebno važno provoditi od djetinjstva kako bi se razvila svijest i ljubav prema baštini i potaknula želja za njenim očuvanjem.

Činjenica da se u dosadašnjim rješenjima revitalizacije dviju tvrđava nije dotaklo pitanja formiranja infrastrukture koja bi omogućila cjelovitu prezentaciju tvrđava kao jedinstvenog sustava navodi na zaključak da gradu nedostaje prostor centra koji bi omogućio daljnji razvoj i unaprjeđenje upravljanja baštinom. Jedna od zadaća takvog centra bi bila da kulturnu baštinu korištenu većinom kao turistički resurs posjetiteljima približi i predstavi na prikladan način. Druga posebno važna funkcija bi bila kulturno-obrazovne naravi odnosno promicanje korištenja kulturnih resursa među stanovništvom svih uzrasta.

Unatoč naporima uloženim u obnovu tvrđava i njihovom uključenju u kulturni život grada kao glavni problem i prepreka daljnjem kulturnom razvitku nameće se i nedostatak adekvatne kulturne infrastrukture. Naime grad van sezone i dalje ima siromašnu kulturnu ponudu za svoje građane. U Šibeniku ne postoji niti jedan objekt kulturnog ili društvenog centra koji bi omogućio okupljanje i suradnju kulturnih ustanova i udruga u daljnjem razvoju kulture i upravljanju kulturnom baštinom. Navedeno potvrđuju i podaci prikupljeni anketama kroz projekt KREŠIMIR.

PRILOZI

GRAFIČKI PRILOZI

- prema osnovi izradila Anita Grga

LITERATURA

Šibenik grad tvrđava - Vodič kroz fortifikacije Šibenika i njegovog distrikta u kasnom srednjem i ranom novom vijeku

Josip Ćuzela - Šibenski fortifikacijski sustav

Projekt: revitalizacija tvrđave sv. Mihovila - Razvoj branda grada Šibenika kao prvorazredne destinacije kulturnog turizma

Ivana Radić - Problem očuvanja i revitaliziranja Šibenskih gradskih fortifikacija , 2017. - diplomski rad

Lovro Štrbinić - Projekti uređenja šibenskih tvrđava i analiza samoodrživosti tvrđave sv. Mihovila - diplomski rad

Lana Domšić - Participativna interpretacija baštine i društveni učinci na mlade - doktorski rad

KREŠIMIR - KREativna Šibenska Mreža Integriranog kulturnog Razvoja - Izvješće o stanju u kulturi grada Šibenika , 2019.

KREŠIMIR - Akcijski plan za razvoj sudioničkog upravljanja u kulturi grada Šibenika , 2019.

Freeman Tilden - Interpreting Our Heritage

ICOMOS - Cultural heritage, the UN sustainable development goals, and the new urban agenda , 2016.

ICOMOS - The ICOMOS charter for the interpretation and presentation of cultural heritage sites , 2008.

INTERNETSKI IZVORI

<http://pogledaj.to/arhitektura/za-koga-gradimo-grad/>

<https://m.sibenik.in/sibenik/gubi-li-turizam-bitku-s-masovnoscu-sibenik-na-jednog-stanovnika-ima-cak-22-turista-ali-monetizacija-turizma-pridonosi-ocuvanju-bastine/97006.html>

<http://pogledaj.to/prostor/sibenik-odrzivi-model-revitalizacije-gradskog-centra/>

TVRĐAVA KULTURE

Lokacija

Kao idealna lokacija u gradu za postavljanje ovakvog nameće se prostor nekadašnjeg Vatrogasnog doma. Lokacija se nalazi u starom gradskom naselju Gorica (stara gradska jezgra) podno sjeverne padine uzvisine tvrđave sv. Mihovila. Od tvrđave je udaljena svega 50 m, a od samog središta stare jezgre i glavnog gradskog trga Poljane 300 m. S lokacije se pruža pogled na sve 3 tvrđave.

Izgradnja

Obuhvatom u zatečenom stanju dominira zgrada Vatrogasnog doma s relativno visokim uličnim pročeljem i tornjem koji zaklanjaju pogled na tvrđavu. U neposrednoj blizini se nalazi i red garaža , manja privatna kuća i zgrada SESa. Sjeverni rub obuhvata definiran je Y raskrižjem i dominantnom zaobljenom zgradom Zavoda za javno zdravstvo. Na sjevero-zapadu je stambena zona sa nizom manjih obiteljskim kućama. Južno povrh uzvisine se nalaze tvrđava sv.Mihovila te staro gradsko groblje sv. Ane i perivoj Ane Rukavine.

Cijela zona današnjeg parkinga uz vatrogasni dom je izdignuta od prometnice i odvojena dominantnim kamenim podzidom. Iznad Vatrogasnog doma je i velika zelena zona označena kao javni park koja ga odvaja od tvrđave. Cijelu zonu starog gradskog naselja Gorica u kojoj se obuhvat nalazi karakterizira gradnja kamenom, pokrov od kupe kanalice, uske ulice u kojima se visinske razlike u terenu svladavaju stubama, prilagođenost ljudskome mjerilu, topografski gradijenti, gustoća gradskog tkiva i trgovi kao glavni akcenti u prostoru.

Promet

Lokacija se nalazi uz Ulicu Kralja Zvonimira koja je glavna pristupna cesta u grad sa sjevera. Ta ulica, u produžetku s Ulicom Stjepana Radića, kičma je grada koja sabire sve glavne javne i društvene sadržaje u gradu. Ulicu kralja Zvonimira karakterizira topografski gradijent, a glavni je akcent te ulice trenutno prostor Poljane kao mjesto križanja glavnih putova. Ulicu kralja Zvonimira karakterizira topografski gradijent, a glavni je akcent te ulice prostor trga Poljane kao mjesto križanja glavnih gradskih putova. Uz sjeverni rub obuhvata su raskrižje i cesta koja jednim djelom postaje glavni pristup predjelu Crnica.

Preko obuhvata prolazi i glavni pristup tvrđavi sv. Mihovil. Cijeli istočni dio obuhvata je organiziran kao parking. Glavni pješački pristupi su na jugu preko stepeništa iz zone Starog Pazara, te sa sjevera - s glavne prometnice.

Prostorno - planska dokumentacija

Obuhvat se nalazi u Zoni 1-1_Povijesna graditeljska jezgra i definiran je kao Gradski projekt P3 - "Ex Vatrogasni dom".

" Obuhvaća prostor omeđen današnjeg prostora Vatrogasnog doma. Cjelovito arhitektonsko urbanističko rješenje prostora obuhvata kojim treba dati kvalitetna rješenja pješačkog i kolnog prometa vodeći računa o značaju tvrđave sv. Mihovil i oblikovanju pristupa istoj. Gradnja građevine i javne garaže, visine do dvije nadzemne etaže uvažavajući postojeću gradnju bez povećavanja nadzemnih površina. Dio površina unutar građevine obavezno treba planirati kao javnu namjenu za smještaj sadržaja u funkciji posjećivanja i prezentacije tvrđava. Smještaj prema posebnim uvjetima na način da se ne ugroze vizure na tvrđavu sv. Mihovil. Obavezno provesti javni urbanističko arhitektonski natječaj"



3. PROJEKT



Mapa udaljenosti lokacije od važnih točaka u gradu



Osnovno polazište za izradu programskog zadatka centra za kulturu i održivo upravljanje baštinom je prethodno naveden problem nepostojanja ovakve ili slične ustanove u gradu Šibeniku. Potreba za ovakvim objektom dodatno je potkrijepljena rezultatima anketna u kojima se 39% organizacija civilnog društva izjasnilo kako nema prostor u gradu za obavljanje svojih aktivnosti.

Osnovna namjena ovog centra je da omogući smještaj postojećih i novih kulturnih i društvenih sadržaja te daljnji razvoj i unaprjeđenje upravljanja baštinom. Jedna od zadaća centra je da kulturnu baštinu korištenu većinom kao turistički resurs posjetiteljima približi i predstavi na prikladan način. Posebno je važna i funkcija kulturno-obrazovne naravi odnosno promicanje korištenja kulturnih resursa među stanovništvom svih uzrasta.

Ideja je da prostor centra koriste i građani i turisti te ga aktivirati tijekom cijele godine. Centar bi postao sjedište JU Tvrđava kulture i kulturnih udruga koje bi na principu time share-a mogle koristiti zajedničke prostore te aktivno sudjelovati u edukaciji, razvoju i promidžbi kulture i baštine grada.

Projektno rješenje je zamišljeno kao intervencija maksimalno prilagođena topografiji terena i utopljena u zelenilo kako bi se sačuvale vizure prema tvrđavi i minimalno zadiralo u zelenu zonu javnog parka.

Osim prostora samog centra projektom je planirano urbanističko uređenje šireg obuhvata, uređenje pješačkih pristupa i puteva te kolnog pristupa kulturnom centru s ulazom u podzemnu garažu.

Sjeverno od objekta planira se uređenje javnog parka s pristupnim pješačkim putevima tvrđavi sv.Mihovil, a zona sadašnjeg parkinga formirala bi se kao pješačka zona sa zelenim linearnim trgom (parkirna mjesta se izmještaju u podzemnu garažu.)

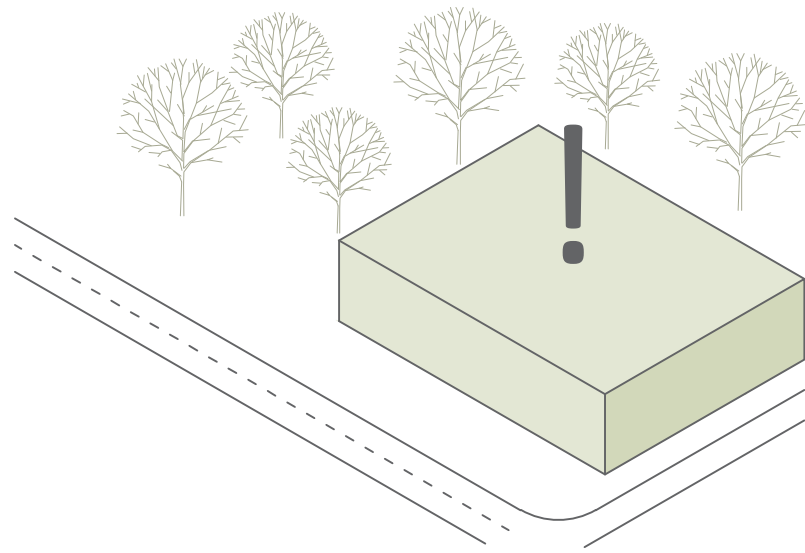

Nova izgradnja ne prelazi maksimalne gabarite postojeće izgradnje kako bi se u potpunosti očuvale zelene površine u njenom okruženju.

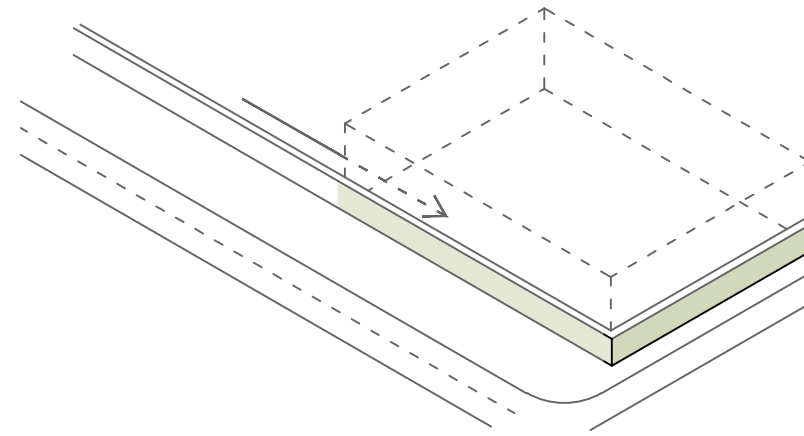

Ulično pročelje objekta definirano je ekstenzijom postojećeg zida koji je granica ulice i zelene zone.

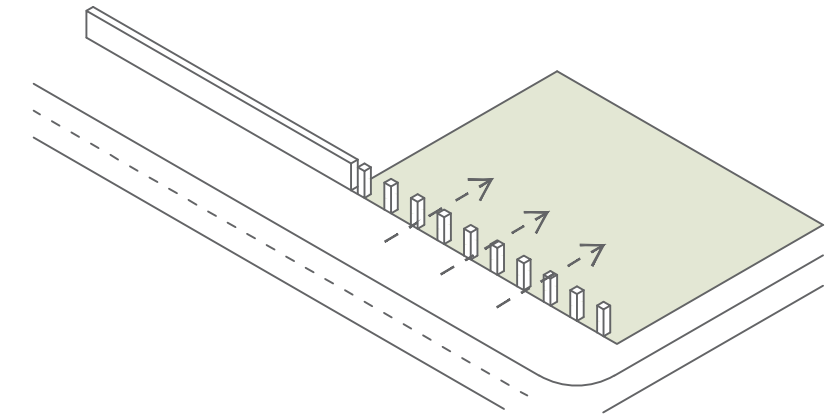

Uvlačenje pristupnog trga iz zida kako bi se odmaknuo od prometnice. Zid postaje polupropusna barijera, dijelom je samo vizualna, a dijelom pješačka veza ulice i trga.

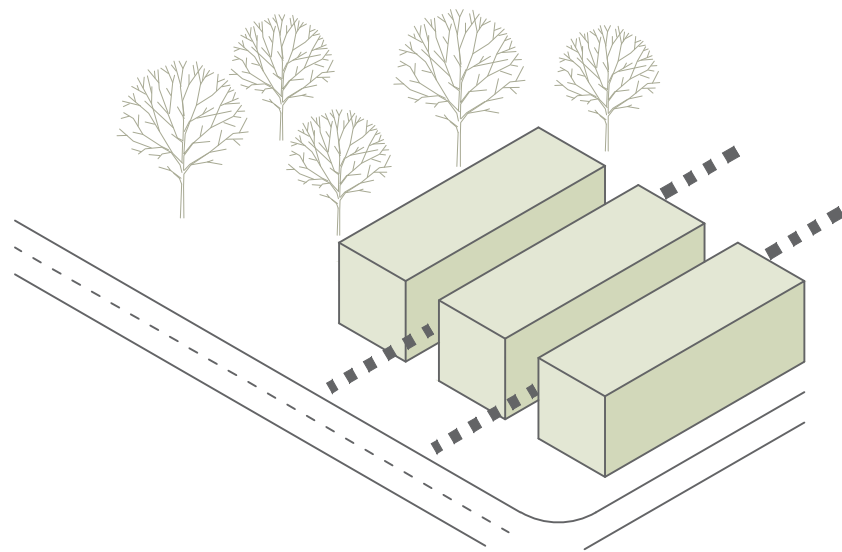

Usitnjavanjem volumena izgradnja se maksimalno uklapa u svoju okolinu. Stapa se sa zelenilom i otvara vizure prema tvrđavi.

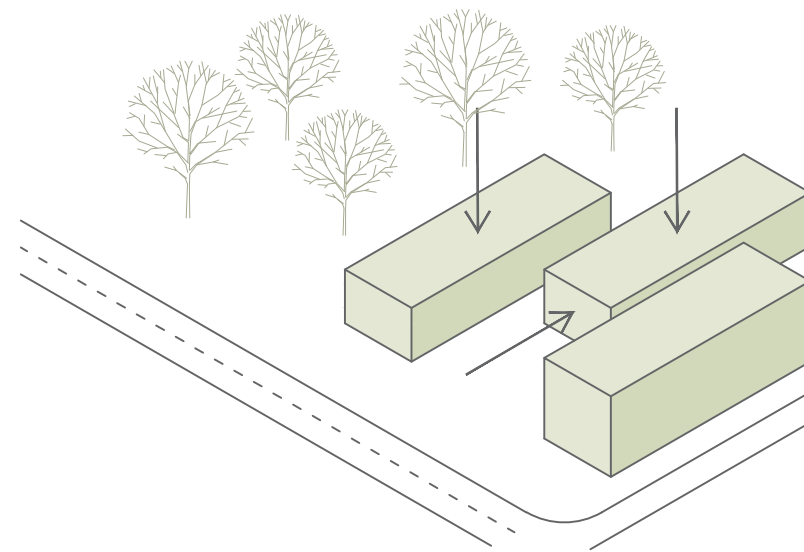

Izmicanjem i variranjem visina volumena ostvareno je urbanističko definiranje obuhvata i odnos volumena s okolnom topografijom.

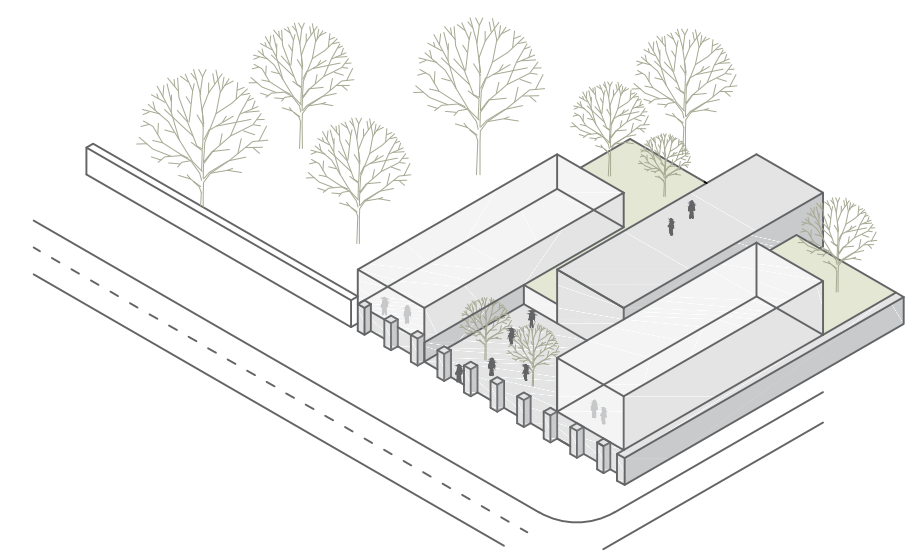

SITUACIJA + URBANISTIČKI PRESJEK

3. PROJEKT

30

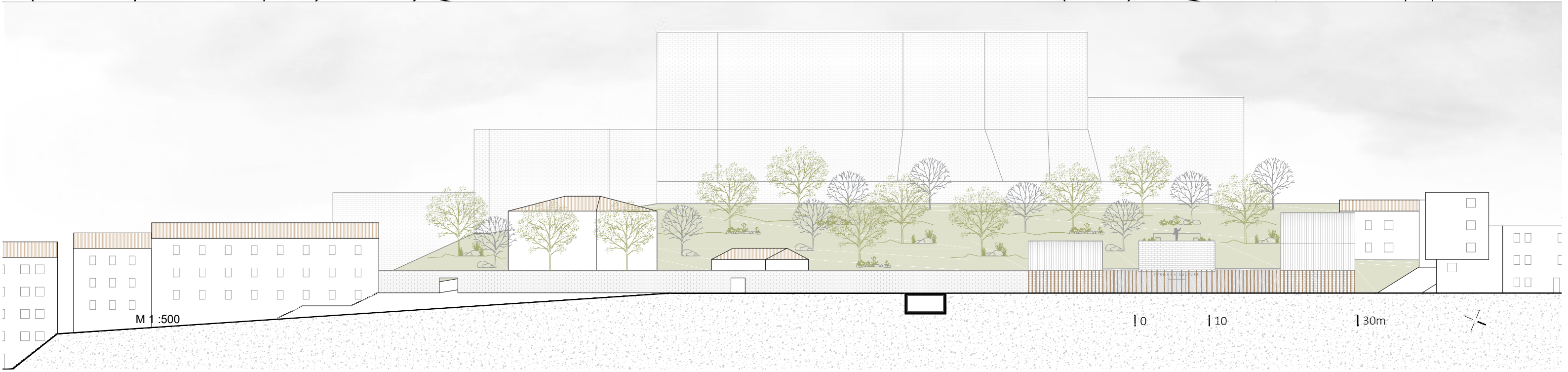
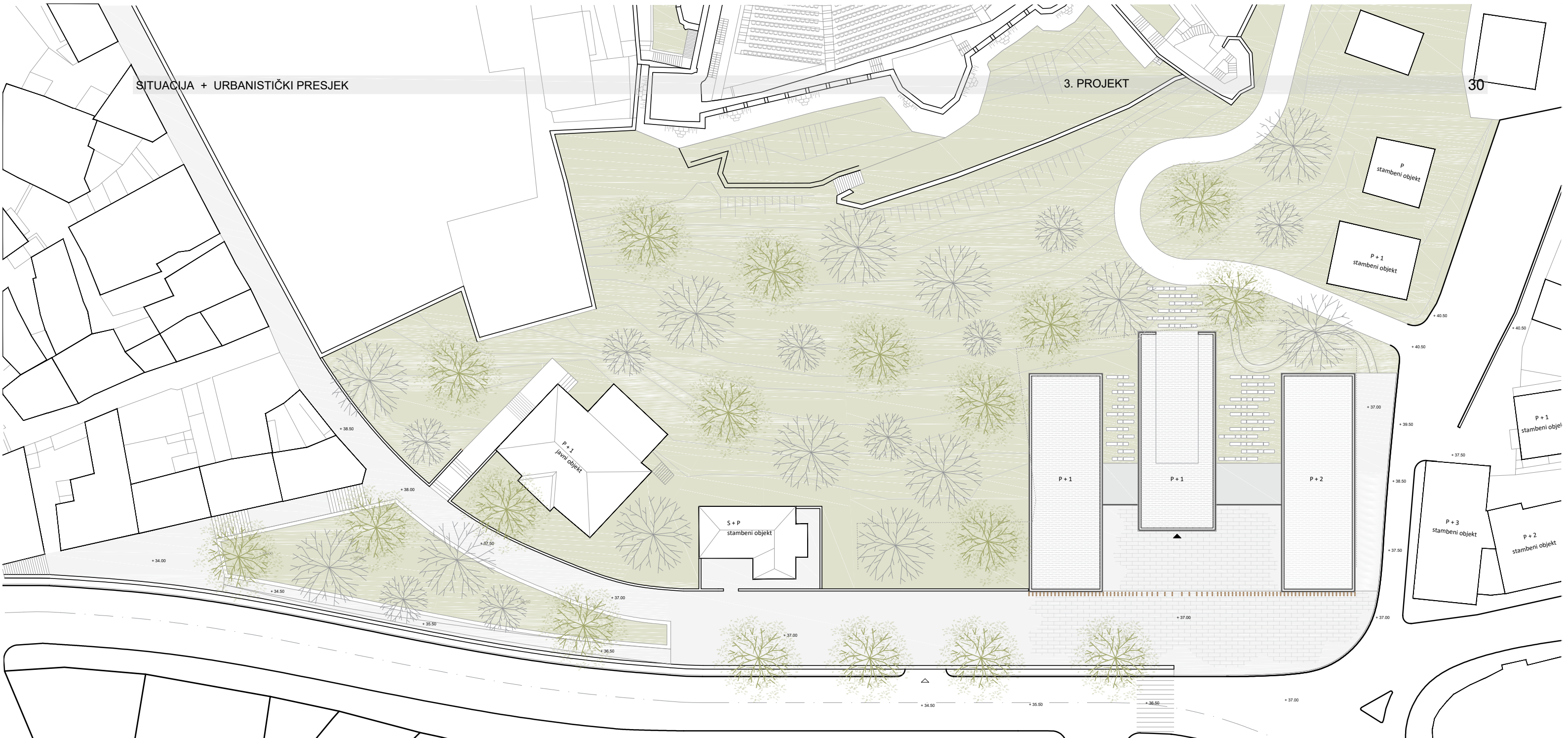

SITUACIJA

3. PROJEKT

31

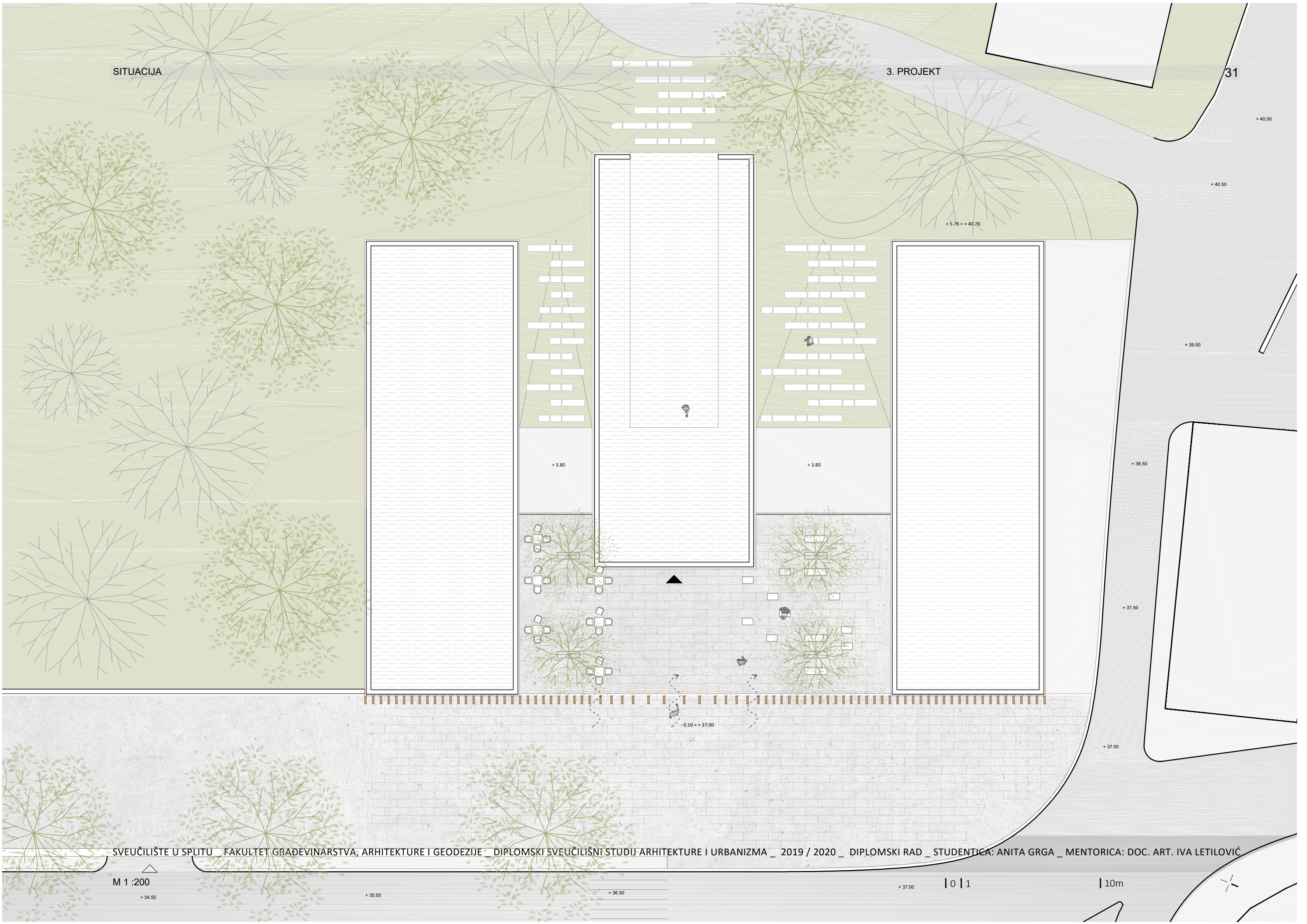

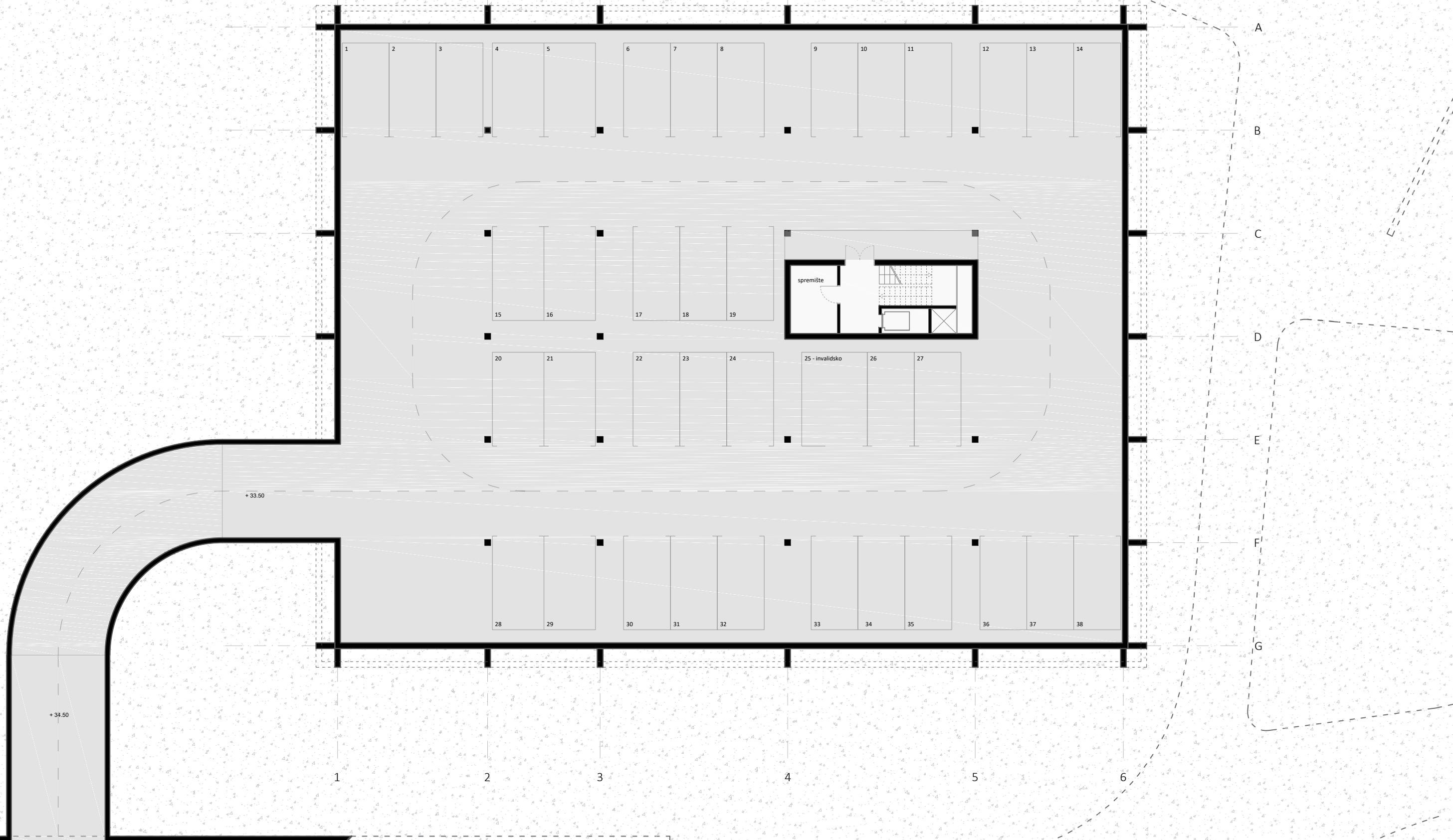

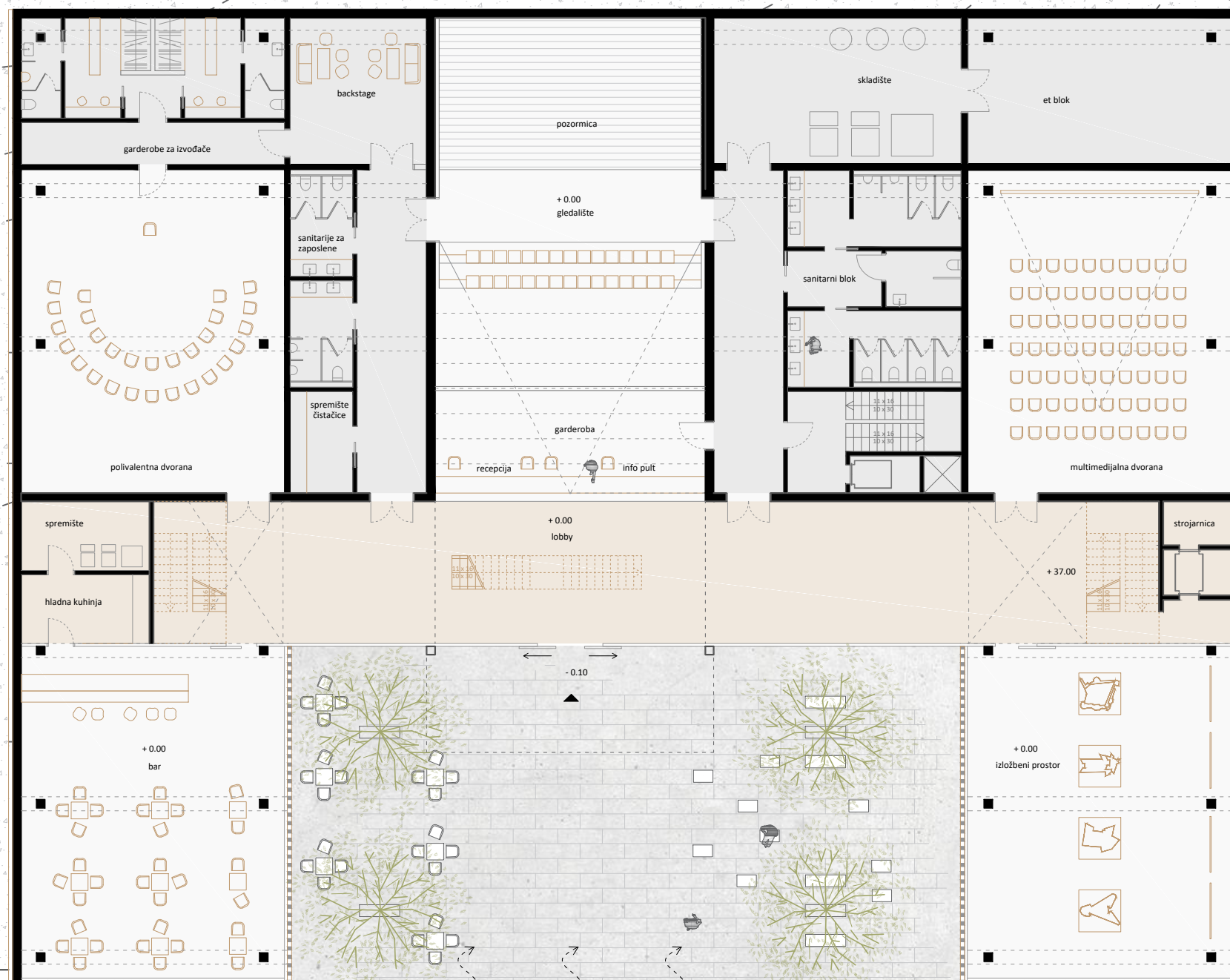

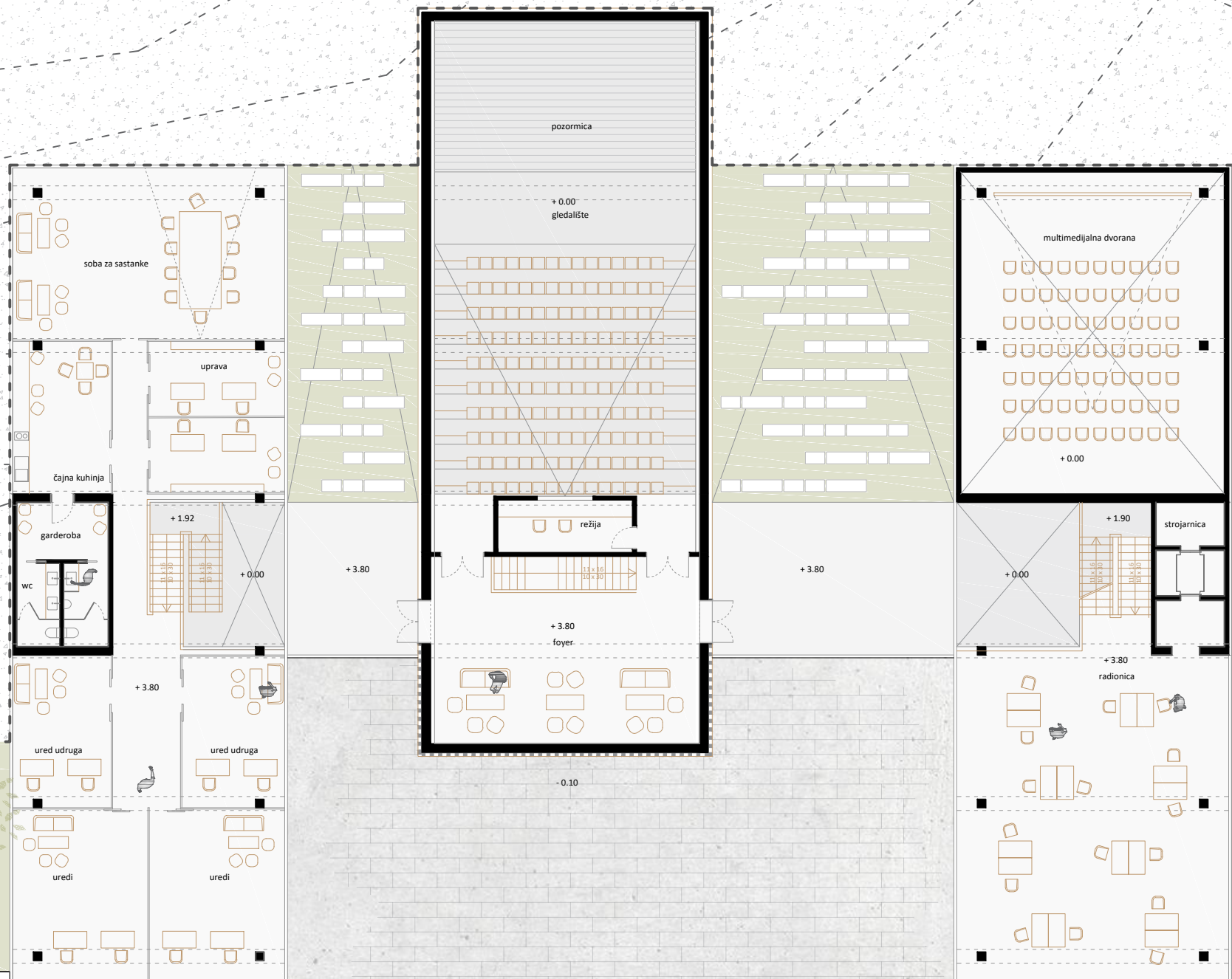

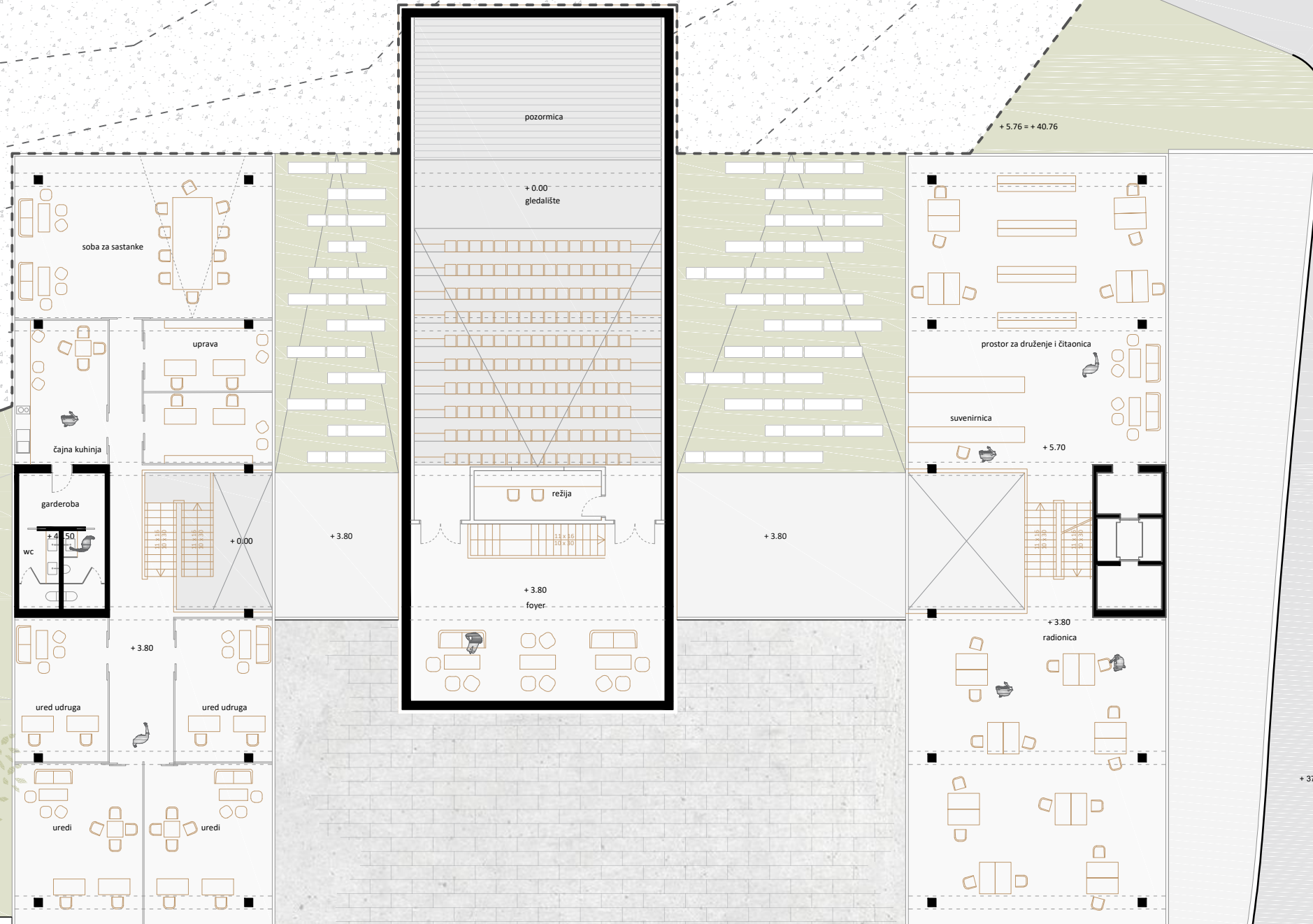

TLOCRT KATA +7.60

3. PROJEKT

36

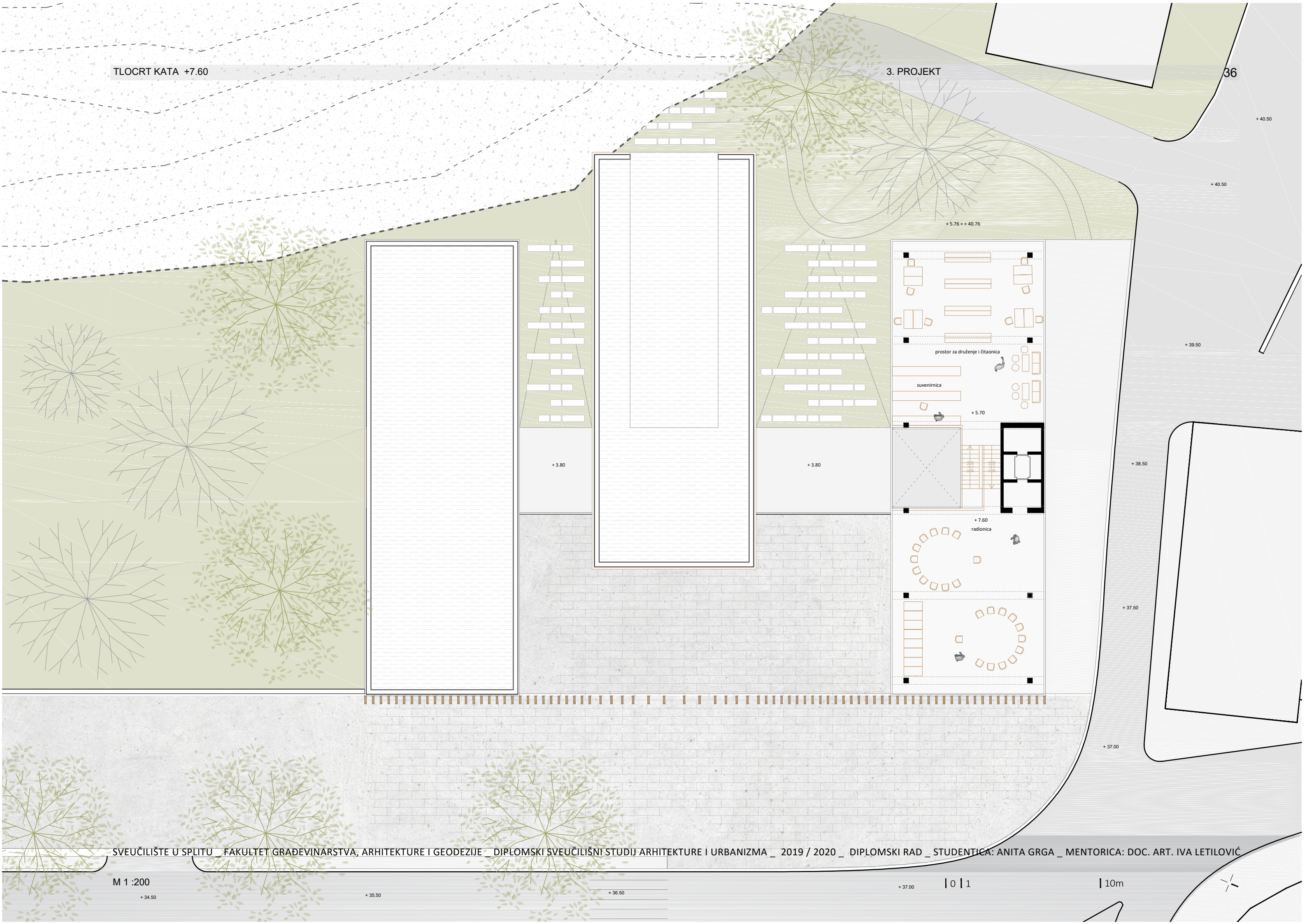

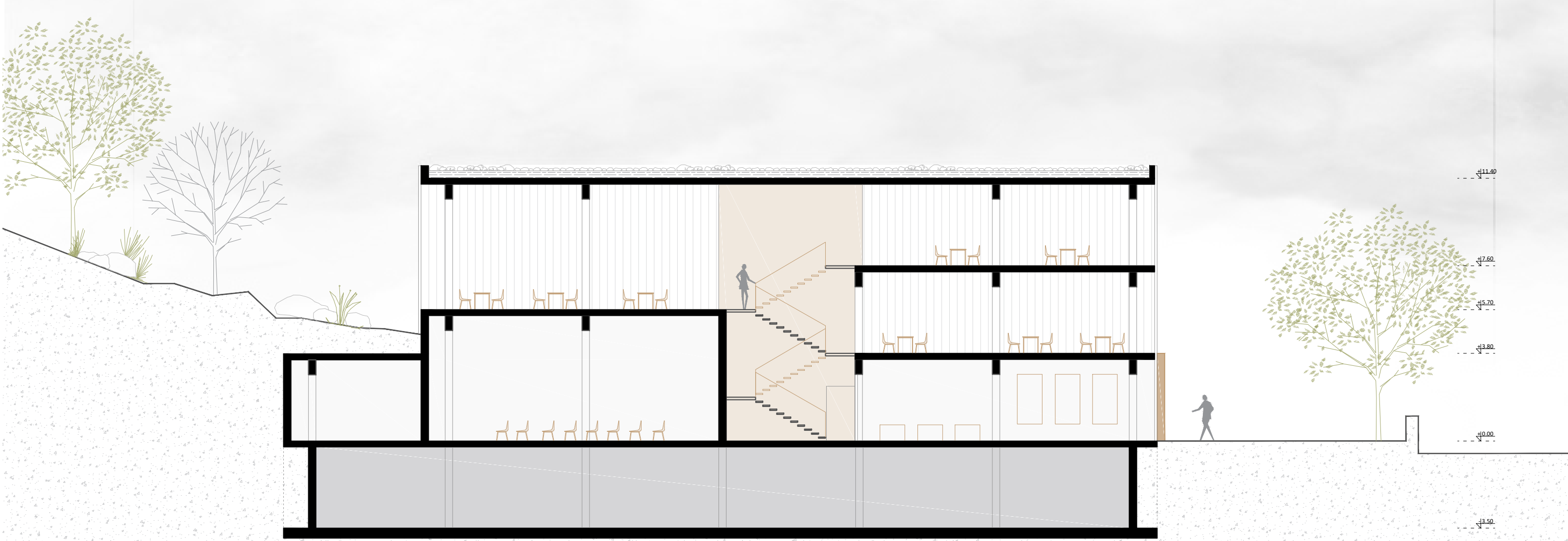

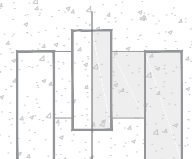
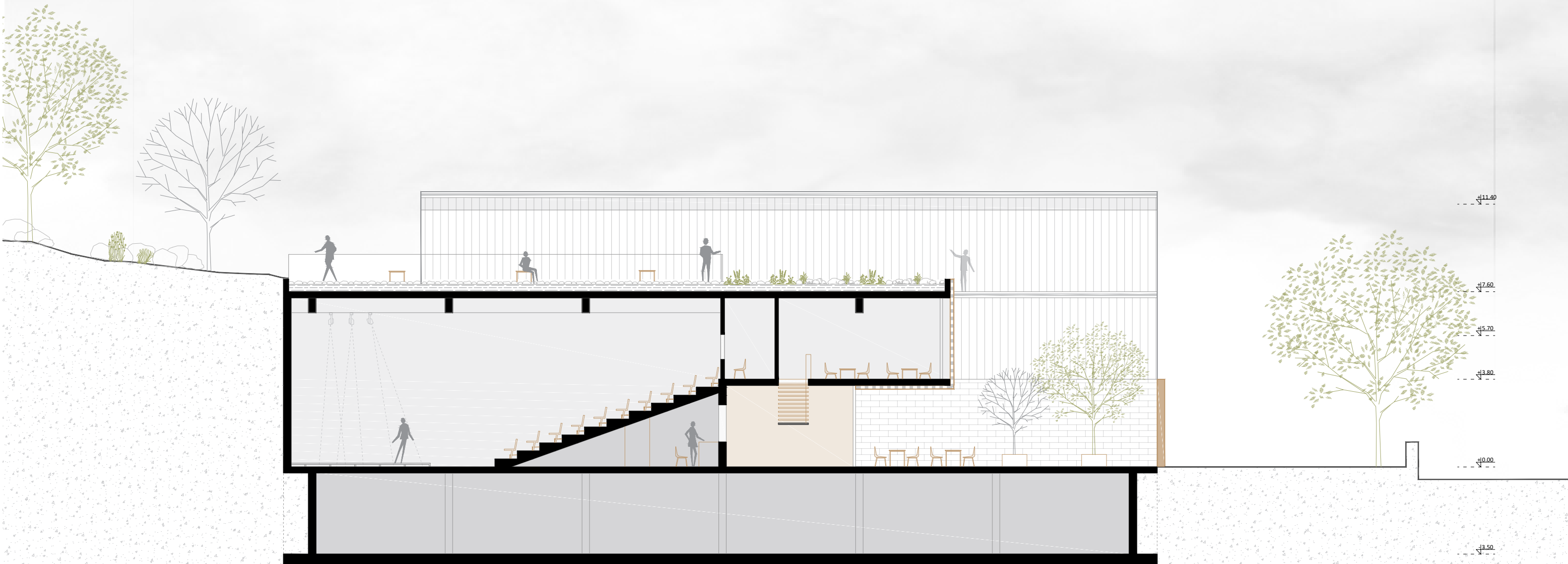

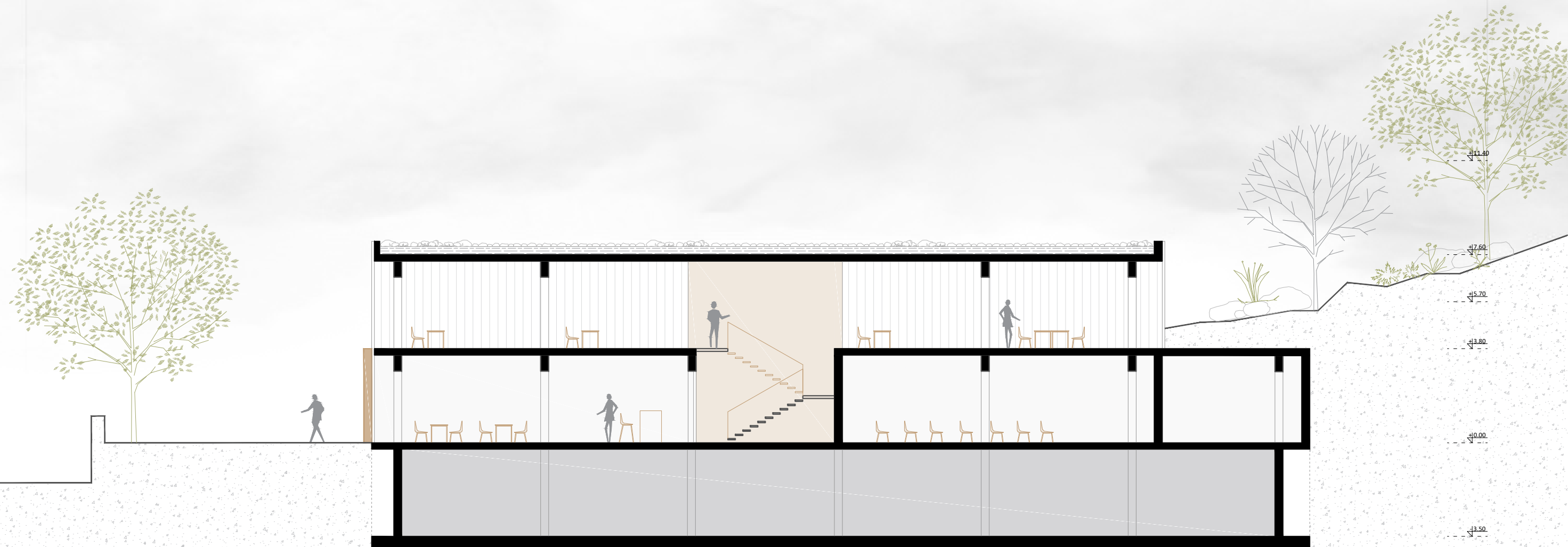

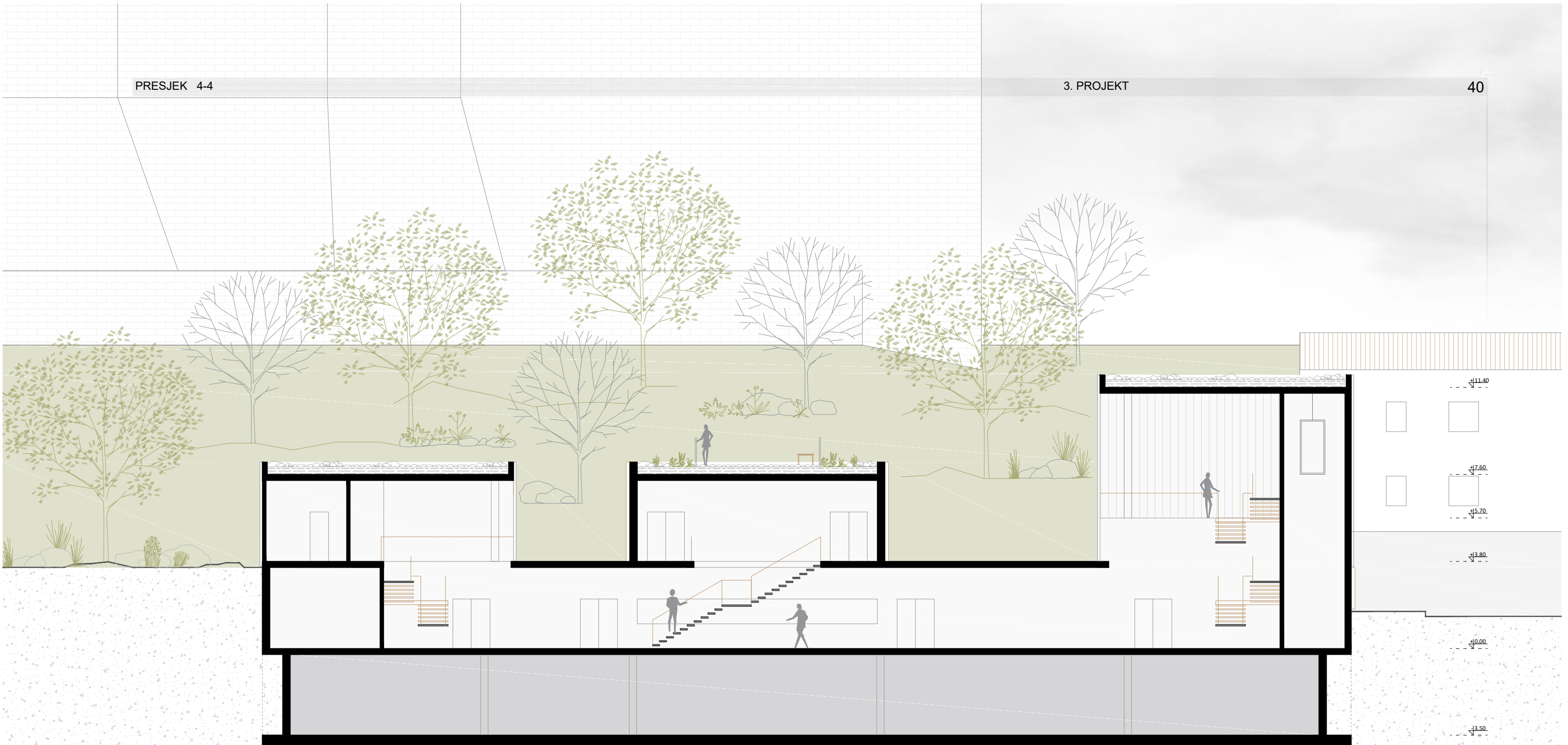

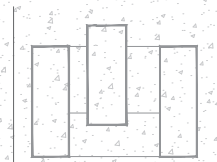

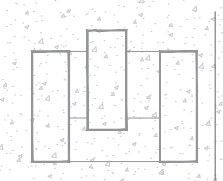
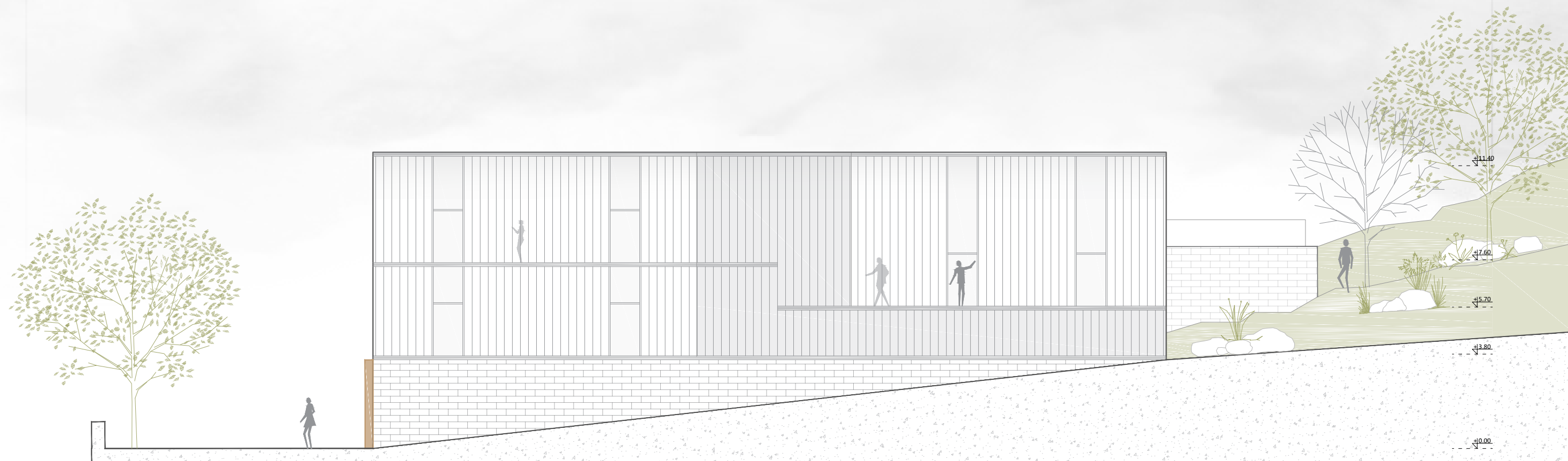

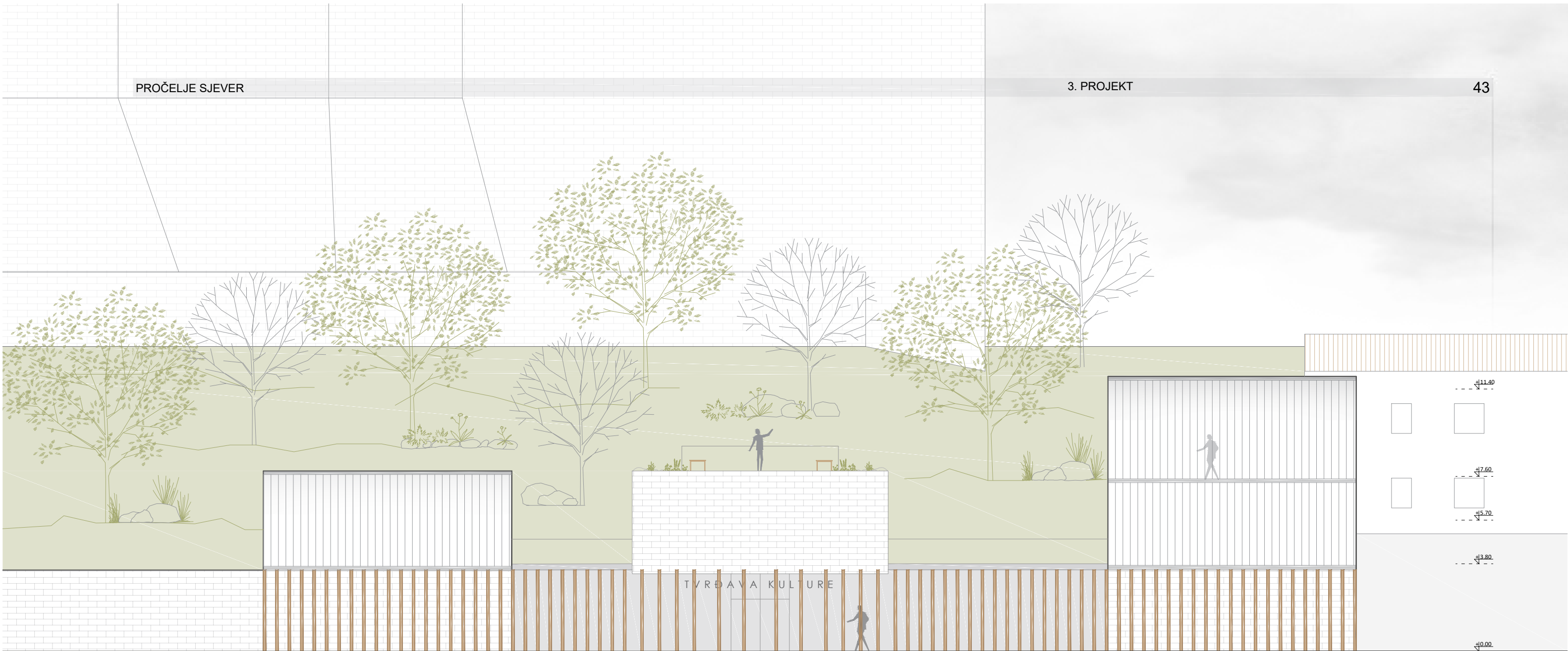

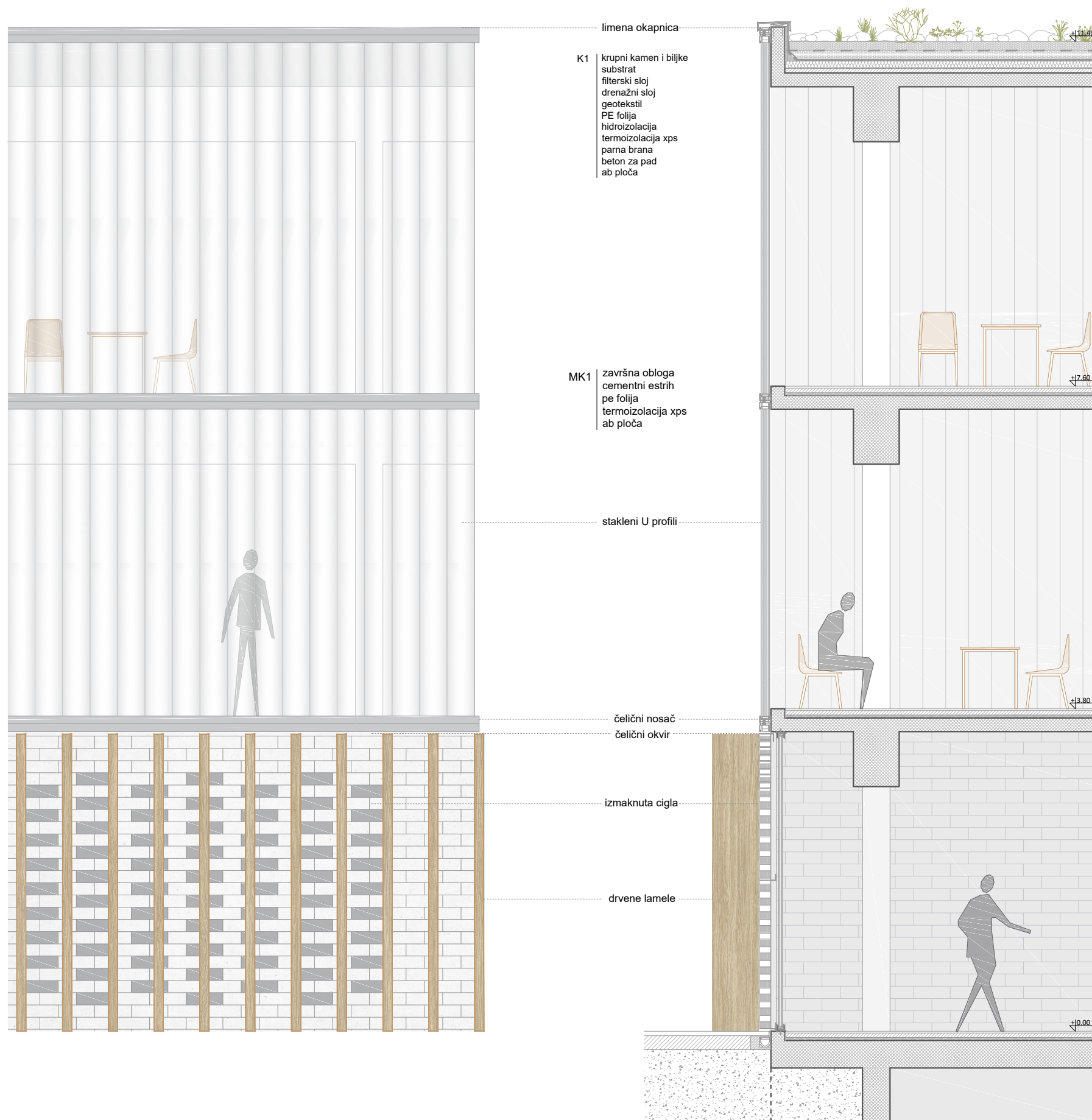

DETALJ STAKLENIH U PROFILA

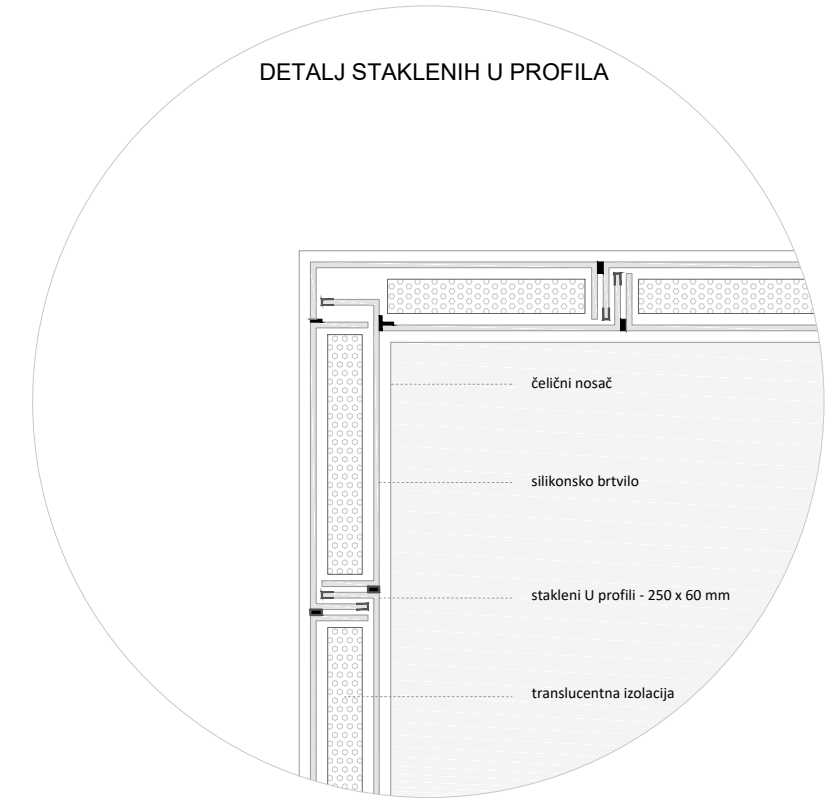

DETALJ IZMAKNUTE CIGLE

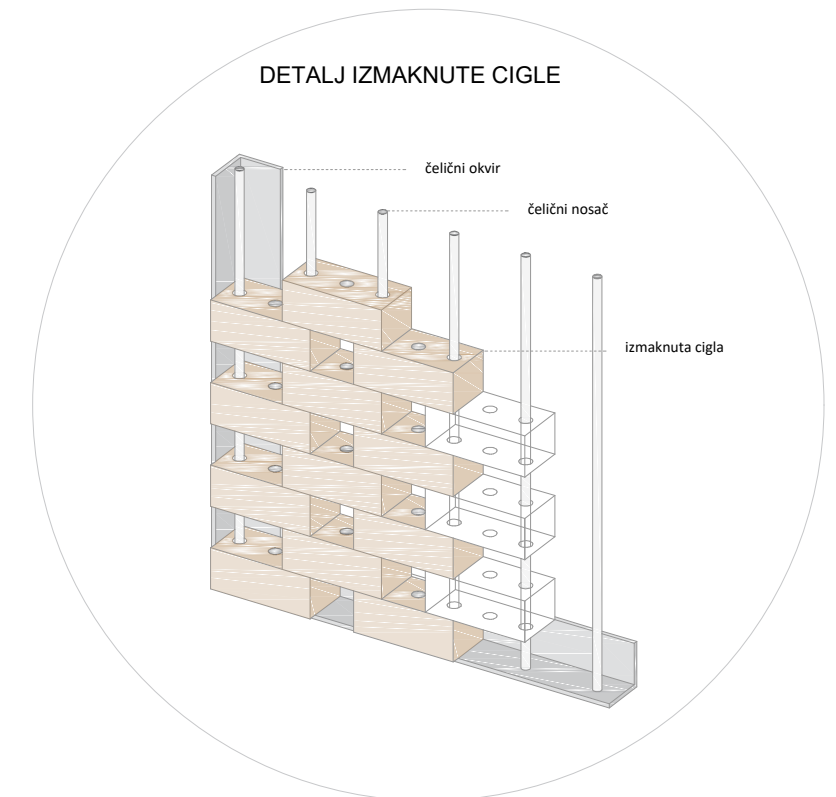

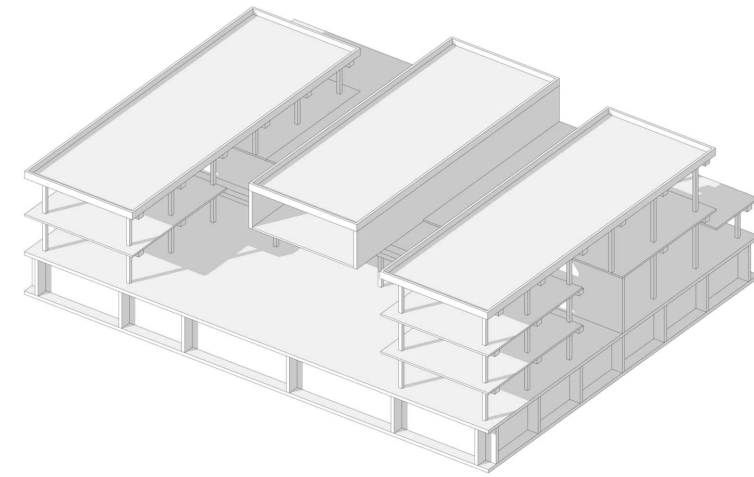
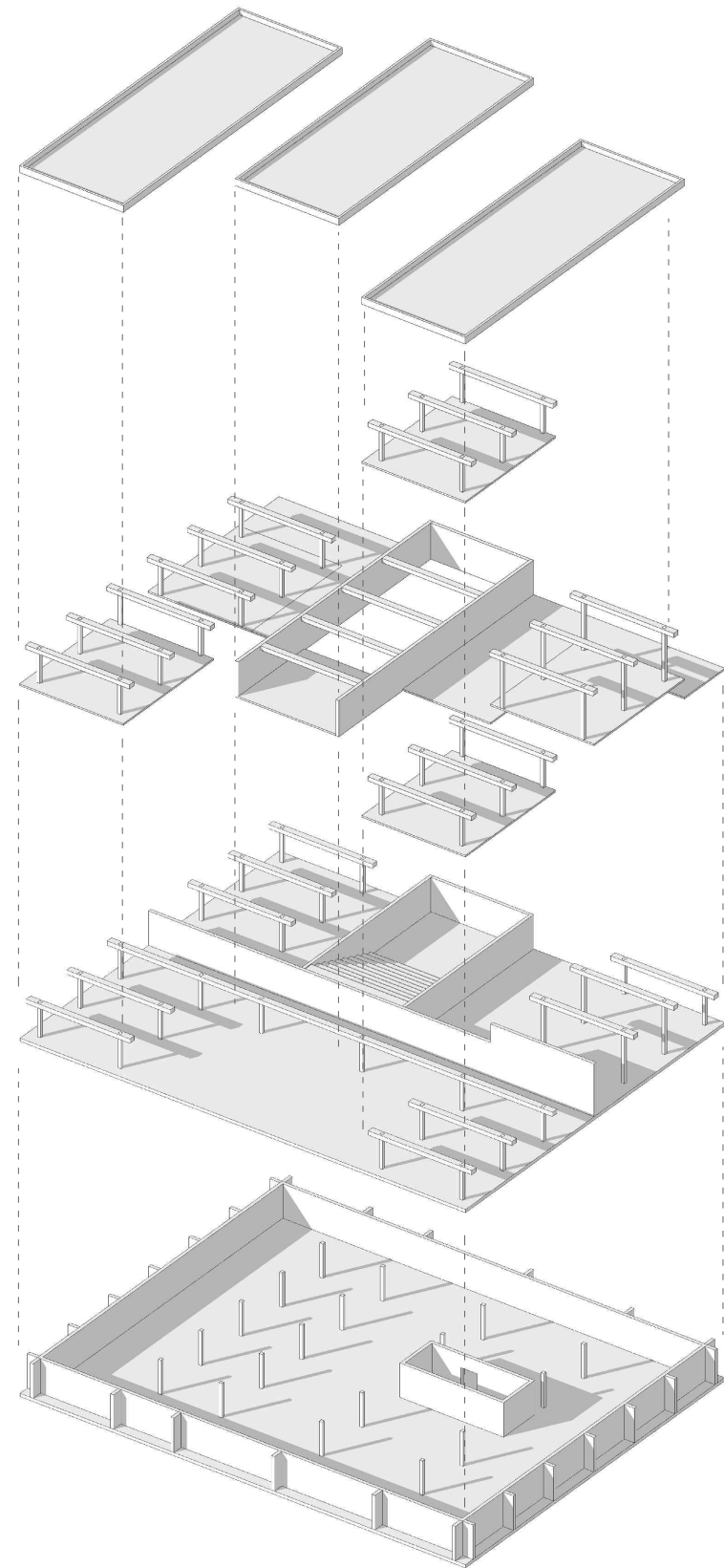

ULAZ	205 m ²	KOMERCIJALNI PROSTOR	162 m ²	GARAŽA	1350 m ²
lobby	170 m ²	bar	115 m ²	38 PM	
info pult		hladna kuhinja	11 m ²		
recepција	35 m ²	spremište	11 m ²		
garderoba		suvenirnica	25 m ²		
AUDITORIJ (200)	360 m ²	UREDI	228 m ²		
foyer	65 m ²	uredi udruga	2 x 30 m ²		
gledalište	110 m ²		2 X 20 m ²		
pozornica	100 m ²	garderoba	8 m ²		
backstage	25 m ²	sanitarni blok	10 m ²		
režija	10 m ²	uprava	2 x 15 m ²		
garderoba	50 m ²	čajna kuhinja	20 m ²		
		soba za sastanke	60 m ²		
DVORANE	655 m ²	SERVISI	186 m ²		
izložbeni prostor	115 m ²	skladište	45 m ²		
multimedijalna dvorana	110 m ²	ET blok	50 m ²		
polivalentna dvorana	110 m ²	spremište čistačice	8 m ²		
čitaonica i prostor za druženje	90 m ²	sanitarni blok	45 m ²		
radionica	2 x 115 m ²	sanitarije zaposlenika	16 m ²		
		stepeništa i dizala	22 m ²		
		UKUPNO	1800 m ²		

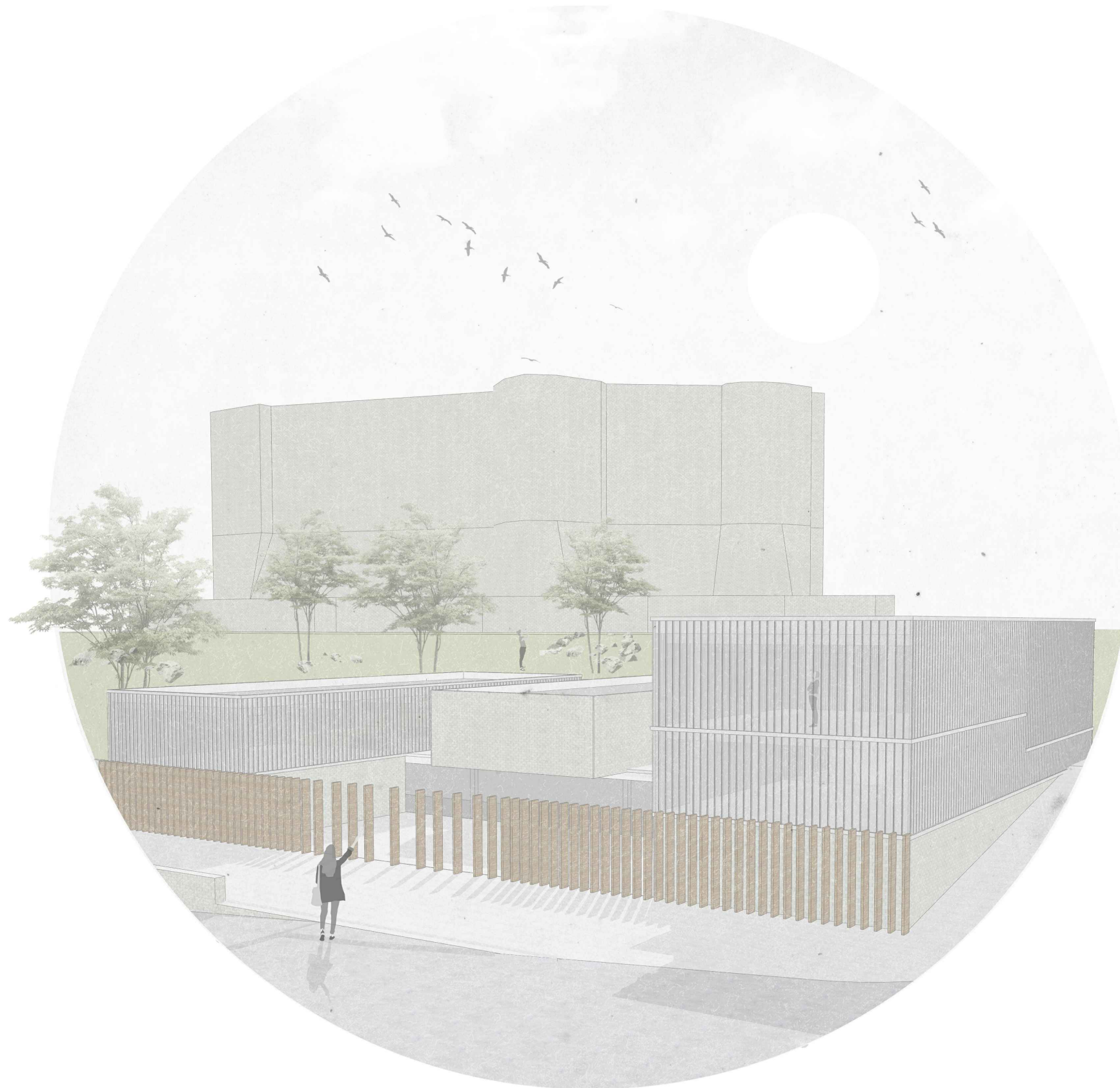

ZAHVALE MENTORICI I KOMENTORICI .
POSEBNE ZAHVALE OBITELJI NA PRUŽENOJ PODRŠCI I STRPLJENJU.