

Revitalizacija Studenaca

Udovičić, Vlade

Master's thesis / Diplomski rad

2016

Degree Grantor / Ustanova koja je dodijelila akademski / stručni stupanj:

University of Split, Faculty of Civil Engineering, Architecture and Geodesy / Sveučilište u Splitu, Fakultet građevinarstva, arhitekture i geodezije

Permanent link / Trajna poveznica: <https://um.nsk.hr/um:nbn:hr:123:681164>

Rights / Prava: [In copyright](#)/[Zaštićeno autorskim pravom.](#)

Download date / Datum preuzimanja: **2024-10-06**



Repository / Repozitorij:

[FCEAG Repository - Repository of the Faculty of Civil Engineering, Architecture and Geodesy, University of Split](#)



UNIVERSITY OF SPLIT



DIGITALNI AKADEMSKI ARHIVI I REPOZITORIJI



REVITALIZACIJA STUDENACA

Sveučilište u Splitu
Fakultet građevinarstva, arhitekture i geodezije

KOMENTORSKI RAD
SWOT ANALIZA STUDENACA

KOMENTOR: Dr. Sc. Snježana Perojević

STUDENT: Vlade Udovičić

SADRŽAJ

1 UVOD

2 SWOT ANALIZA

3 REZIME

4 ZAKLJUČAK

5 POPIS LITERATURE

UVOD

SWOT analiza (analiza snaga, slabosti, mogućnosti i prijetnji) odnosi se na ključne elemente koji karakteriziraju atraktivnost Studenaca kao turističke destinacije, te one elemente koji trenutno utječu na razvoj turizma ove destinacije, s time da se u ovom procesu fokus stavi na ruralni turizam.

SWOT analiza predstavlja standardizirani postupak, koji je prilagođen za potrebe ove strategije, te kao takav predstavlja indikativan okvir za definiranje ostalih segmenata strategije.

Analiza trenutnih snaga, slabosti, mogućnosti i prijetnji (ruralnog) turizma područja Studenaca izvedena je temeljem:

- *Obavljenih intervjua sa ključnim interesnim subjektima turizma Studenaca*
- *Analize trenutne situacije*
- *Obilazaka terena*
- *Proučavanje literature vezane za odabrano područje*

SNAGE

(**S**trenghts)

*položaj i površina

*reljef

*klima

*povijest

*školstvo

*arhitektonske osobitosti

*POLOŽAJ I POVRŠINA



Studenci su naselje smješteno u tzv. Zabiokovlju, četrdesetak kilometara od Makarske i Sinja, a tridesetak kilometara udaljeni od mora. Površina im iznosi 3979 hektara od čega je

većina (čak 3622,9 hektara) korisno tlo, oranice, vrtovi, voćnjaci, livade, pašnjaci i šume.

*RELJEF

Srednja nadmorska visina iznosi 691 metar, a najviši vrh je smješten na 755 metara nadmorske visine. Sjevernim dijelom mjesta proteže se plodno polje bogato izvorima pitke vode, što je pogodno uzgoju raznih biljnih vrsta.

*KLIMA

Klima je submediteranska do umjereno-kontinentalna, a temperature se kreću od -15 zimi do preko 35 stupnjeva ljeti.

*VODA

Ime su dobili prema izvorima kojih je u Studencima mnogo, dakle izvedenica studenac – zdenac, odnosno izvor.

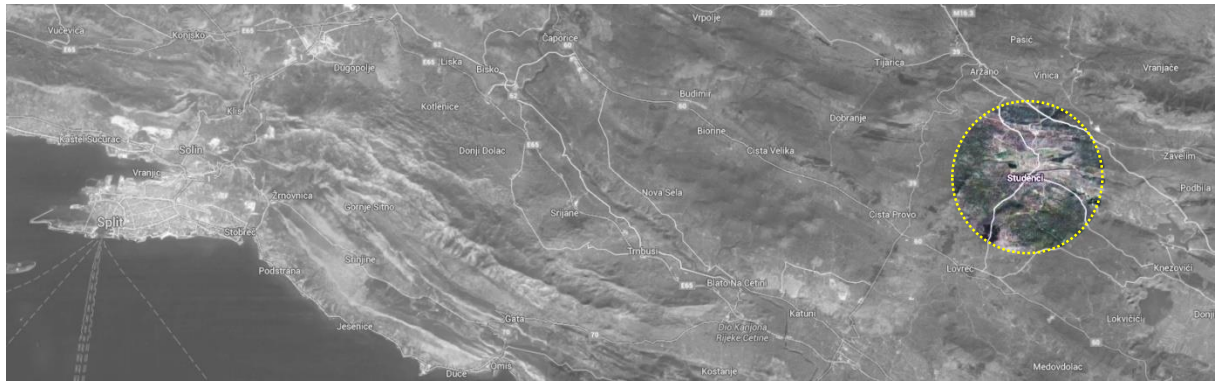

POVIJEST

Brojne gradine po Studencima potvrđuju da se tu živjelo još u predpovijesno doba. Ali se ne može nešto određenije reći o stanovnicima i kulturama na ovim prostorima jer nikada nisu obavljena sustavna arheološka istraživanja. O davnoj prošlosti mjesta svjedoče neki nađeni ostaci iz brončanog i željeznog doba, dok o ilirskom i rimskom razdoblju ima mnogo više potvrda. Jasno je da uz ljude postoji i kult, tj. religiozno opredjeljenje. Ostaci poganskih žrtvenika vide se na vrhovima brda, a sačuvani naziv „Jova“ vjerojatno potječe od svetišta rimskoga boga Jupitera. Sa širenjem kršćanstva i dolaskom hrvatskih plemena nestaju ta vjerovanja i običaji, a život stanovništva pomalo se usklađuje s naukom Isusa Krista. I to je razdoblje prekriveno velom tajne tako da sve do prodora Osmanlija ne znamo gotovo ništa o zbivanjima na ovim prostorima.

Najstariji sačuvani dokument koji govori o pastoralnom ustrojstvu u Imotskoj krajini potječe od makarskog biskupa fra Bartula Kačića Žarkovića koji godine 1626. u svom izvješću o materijalnom i duhovnom stanju biskupije kaže: „Četvrti samostan je Imotski, u kojem prebiva sedam svećenika, dva klerika, dva brata laika i sedam mladića (pitomaca). Imaju četiri župe: prva se zove Podbila, druga Sovići, treća Drinovci, a posljednja Kamen Most i u svim ovim župama ima oko četiri stotine

domova (obitelji). Postoje četiri crkve ili kapele, od kojih su tri gotovo razrušene, a jedna – koja se naziva Svetog Stjepana – obnovljena (ponovno sagrađena), zaslugom fratara.“

Za studence je ovdje važno da se među župama spominje i Podbila, pod čijim se okriljem nalazilo mjesto Studenci. To znači da su na Studencima još u početku 17. stoljeća franjevci organizirali vjersku sredinu.

ŠKOLSTVO

***POČETAK ŠKOLSTVA**

Izobrazba donosi napredak, kulturu i civilizacij, zato se snaga naroda i razvijenost države mjeri prema stanju školstva.

Studenci su imali sreću da su prvo selo u Imotskoj krajini koje je dobilo javnu školu. Prvi pokušaj otvaranja takve škole u Studencima zbio se doduše još 1810. godine, kad je francuska vlast tražila da se tu osnuje osnovna škola. Poslije toga je fra Anđeo Udiljak za župnikovanja u svojim rodnim Studencima neko vrijeme držao privatnu školu. Selo je napokon dobilo pravu školu tek 1867. godine kada je Ivan Udiljak, na zahtjev Kotarskog školskog vijeća iz Imotskoga otvorio u njemu prvu javnu mušku jednorazrednu školu.

O početnim problemima škole, broju učenika, predmetima, školskim pomagalicama i drugim pojedinostima nemamo nikakvih podataka jer je arhiv škole izgorio tijekom Drugoga svjetskog rata. Zna se da je škola preseljena u obiteljsku kuću gdje je ostala sve dok se 1936. nije izgradila današnja školska zgrada.

***NOVA ŠKOLSKA ZGRADA**

Školska se nastava od svojih početaka sve do godine 1936. odvijala u privatnim kućama. Zbog neodgovarajućih školskih prostora i drugih

teškoća s kojima

su se susretali

učenici i njihovi

učitelji,

Studenčani su

željeli sagraditi

odgovarajuću

školsku zgradu

koja bi zadovoljila

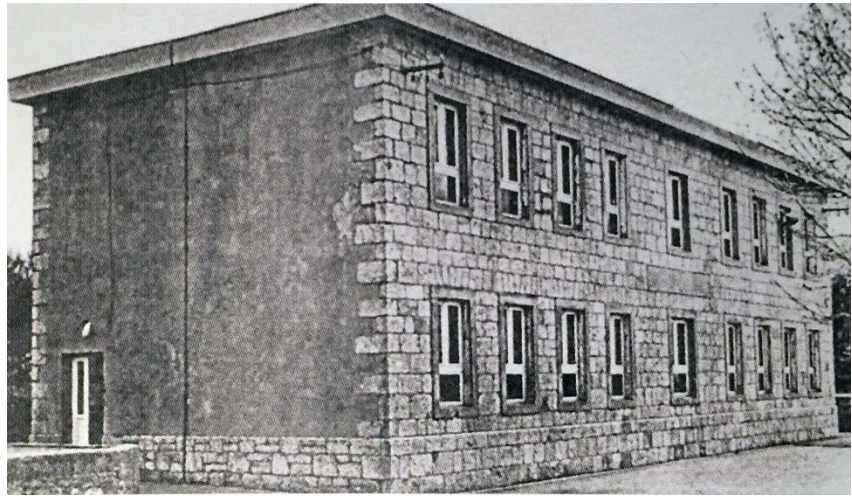

školske potrebe i bila od velike koristi za mjesto i njegove stanovnike.

Školske godine 1936./37. nova zgrada je primila prve učenike i od tada se u njoj redovito (osim dvogodišnjeg prekida u ratu) održavala školska nastava.

*KNJIŽNICA

Iako se sa sigurnošću može tvrditi da je knjižnica postojala već od samog otvaranja škole, prvi podatci o školskoj knjižnici potječu iz godine 1901. kad je Kotarsko školsko vijeće iz Imotskog obavijestilo predsjednika Mjesnog školskog vijeća da su Matica hrvatska, Društvo Svetog Jeronima i Hrvatski pedagoško-učiteljski zbor školi u Studencima darovali 14 knjiga. Kako su tada obrazovna sredstva bila oskudna sve se uglavnom čuvalo u školi i tu su učenici mogli doći do potrebnih knjiga. Fond knjižnice se svake godine polako povećavao i tako je bilo sve do 1942. Kad je u požaru nestala školska knjižnica.

ARHITEKTONSKE OSOBITOSTI

Motiv za naseljavanje ovog područja bila je uglavnom gospodarska osnova, a to je plodna zemlja za obradu te zemlja za ispašu i voda. Riječ je uglavnom o spontano nastalim manjim aglomeracijama obično srodničkih skupina tzv. zaselaka. Osnivala su se i pojedinačna kućišta, i to uglavnom u potrazi za ispašom, a rijetke su i veće aglomeracije kakve su nastajale uglavnom uz važnije prometnice. Teško je govoriti o određenim pravilima naseljavanja, ali o načelima svakako. Bitno je načelo da se gradnjom ne zauzima plodno tlo, nego se gradi na prvim prisojnim slojnicama.

Građevine dijelimo po gospodarskoj i stambenoj namjeni. Gospodarske su zgrade (pojate, gumna), svinjci, kokošinjci, kukuruzane, mlinovi-vodenice sa stupama za sukno.



Kod najstarijih kuća zidovi su bili široki i do 1 metar, ali su se s vremenom stanjivali do optimalne širine od 50-ak cm. Zidani su s dva lica, uz napomenu da je u vanjštini uvijek kvalitetniji slog. Kameni slog (vez) na vanjštini kuća bio je različit, a to je uglavnom ovisilo o vrsti kamena te o njegovoj obradi. Za uglove (kantune) rabili su se veći i bolje

obrađeni komadi. Zidovi su zidani u vapnenom mortu s ispunom od manjih komada kamena u sredini. Na vapnu se štedjelo, a pijesak je često bio loše kvalitete pa je vezivo bilo lošija strana. Sljubnice su se obrađivale „dersovanjem“, što znači obradom u ravnini lica zida. Sporedne građevine zidale su se bez veziva. Tanke su se pregradne stijenke izvodile od pletera (pruća) i obostrano omazivale ilovačom, ili žbukom.

Krovišta su jednostavne konstrukcije, roženičkog tipa, pri malo većem rasponu pojačana pajantom. Ona su po formi na ovom području uglavnom dvostrešna (dvoslivna), a rijetko jednostrešna, i to na manjim prizemnim pomoćnim zgradicama. Očito je da dominantni pokrov, a to su bile kamene ploče, nisu dopuštale drukčije forme (npr. četverostrešni krov). Poluskošenja (lastin rep - na zabatnim stranama) pojavljuju se tek u novije vrijeme (nakon Drugoga svjetskoga rata), i to kada se pokrivalo pokrovom od crijepa.



Krovni pokrov od kamenih ploča bio je glavni i najzastupljeniji te ga nalazimo na cijelome ovom području. Kamene su ploče težak pokrov i stoga nezahvalan za gradnju jer su pod njihovim teretom krovišta najčešće stradavala. Relativno gusto postavljene roženice letvale

su se najčešće raspolovljenim jasenovim granama. Početkom dvadesetoga stoljeća za pokrivanje kuće počinje se rabiti i crijep. Uglavnom je to utoreni crijep, a rjeđe kupa kanalicica s kojom je pokrivanje dosta složenije.

Solari (sulari, s'lari, balature, volte...), vanjska stubišta, najmarkantniji su



elementi kamene kuće uopće. Osnovna im je funkcija povezivanje sadržaja u prizemlju s katom, ali su akumulirali i nekoliko sekundarnih funkcija. U pravilu, na južnoj je strani kuće (iznimno na istočnoj ili zapadnoj) pa mu je glavna sekundarna zadaća bila štititi vrata konobe od prekomjerna

zagrijavanja. S druge strane, zimi, kada je sunce nisko i njegove zrake prodiru u dubinu prostora pod solarom, žene su tu sjedile, sunčale se i radile svoje uobičajene zimske poslove (prele pređu, plele...).



Prozori su u tradicijskome graditeljstvu bili mali. Za to je bilo više razloga kao što je brana od mogućih provala, problem nabave stakla. Za seljaka je sve što je trebalo kupiti bilo problem.



Vrata, i to vanjska ulazna (na konobi, kući, kužini...) ne razlikuju se od vrata na cijelome jadranskom području. To su najčešće vrata s horizontalnim ukladama. Uklade su širine 20 - 25 cm pa čak i različitih širina, što vratima daje određeni „šarm“. Zatvaraju se drvenim kračunima.



SLABOSTI

(**W**eaknesses)

*depopulacija

DEPOPULACIJA

Prve obavijesti o stanovništvu Studenaca datiraju iz 1685. Juraj Calergi je po naredbi generalnog providura Girolama Cornera obišao sela oko Zadvarja, tj. Vinišća, Kučića, Slimena, Stupa, Gornjih i Donjih Brela i utvrdio njihovu prikladnost ovih sela *Morlaka*. Isti Calergi naveo je imena 26 studenačkih obitelji s ukupno 242 člana koji su se 1685. godine naselili u Kučiče. S obzirom da je na Studencima 1706. živjelo samo 6 obitelji, realna je pretpostavka kako su se skoro čitavi Studenci bili iselili u Kučiče.

Godine 1725. po nalogu generalnog providura Dalmacije i Albanije Nikole Erizza izvršena je podjela zemlje na teritoriju mletačke „najnovije stečevine“ unutar koje su bili i Studenci.

Popis podjele navodi 28 obitelji s ukupno 273 člana i točno određenim posjedom dobivenim bilo na Studencima bilo u Vinici ili Lovreću. Župnik fra Jure Božinović u izvještaju biskupskom ordinarijatu u Splitu 1739. navodi 35 studenačkih obitelji s ukupno 351 osobom.

Providur Grimani je 1755. proveo agrarnu reformu kako bi ubrzao nastanjivanje opustjelih dijelova „najnovije stečevine“. I ova je reforma ostavila popis obitelji, broj članova te veličinu posjeda koji su dobili na korištenje. Prema „Grimanijevu popisu“ na Studencima je tada bilo 46 obitelji u kojima je živjelo 430 ljudi (za 4 obitelji nije navedeno koliko su članova imale).

Međutim tek nam matične knjige koje za župu Studenci, kao što je već navedeno, postoje u kontinuitetu više od 200 godina omogućuju sustavnije praćenje demografskih kretanja i povijesti Studenaca.

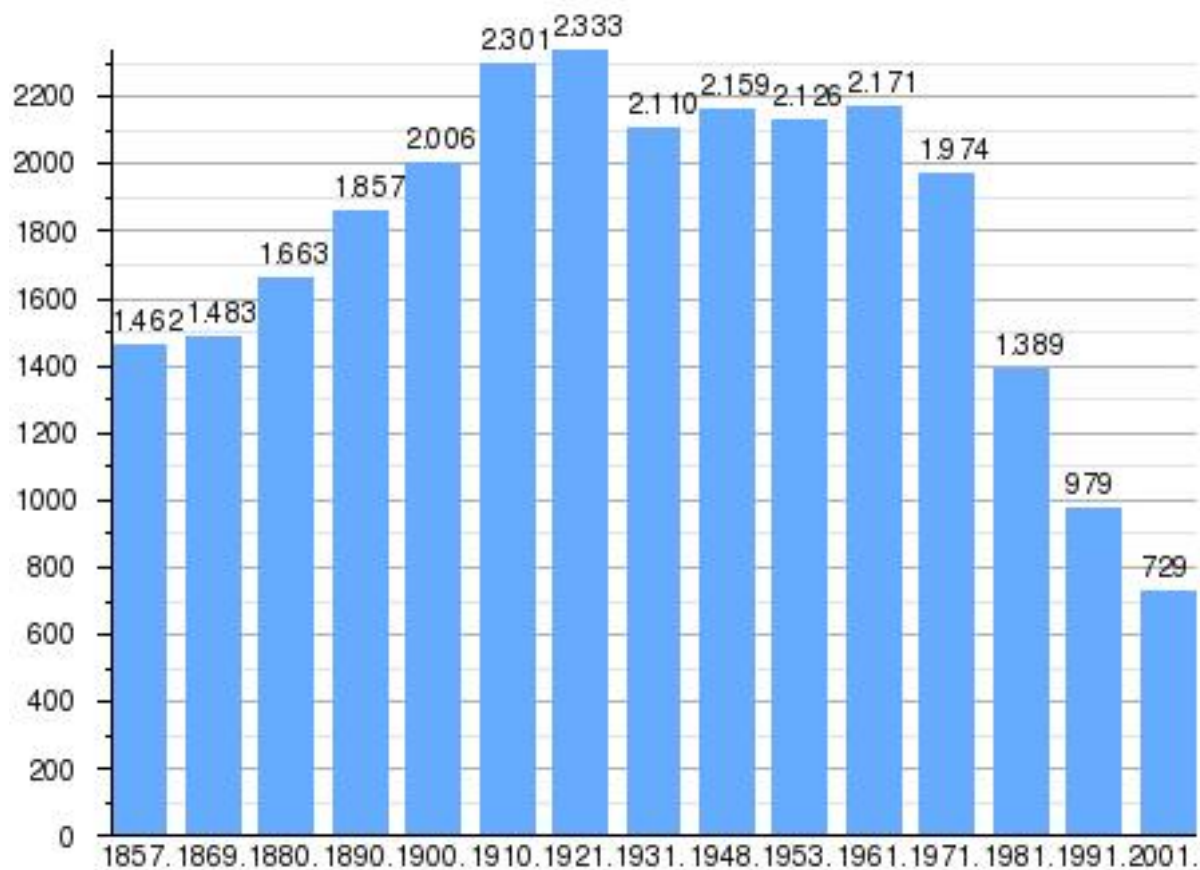

Po zadnjim podacima Studenci broje tek 729 stanovnika i taj broj nažalost i dalje opada. Upravo je jedan od ciljeva ovog istraživanja pronaći način obnove sela i povećanja broja stanovnika.

MOGUĆNOSTI

(Oportunities)

*strategija razvoja ruralnog turizma splitsko-dalmatinske županije

*smjernice

*strateški ciljevi

*ruralni turizam + revitalizacija

**mogućnosti se iščitavaju iz strategije razvoja ruralnog turizma RH*

STRATEGIJA RAZVOJA RURALNOG TURIZMA SPLITSKO-DALMATINSKE ŽUPANIJE

*POLAZNE OSNOVE

Temeljem podnesene ponude od 11 siječnja 2008. "Horwath i Horwath Consulting Zagreb" d.o.o. izabran je za najpovoljnijeg izvođača, te je 23. ožujka 2008. Godine sklopljen ugovor sa Turističkom Zajednicom Splitsko-dalmatinske Županije o izradi "Strategije ruralnog turizma Splitsko-dalmatinske županije".

Ova je Strategija rezultat inicijative Turističke zajednice Splitsko-dalmatinske Županije na provedbi ključnih koraka definiranih u Glavnom planu razvoja turizma Splitsko-dalmatinske Županije, koja definira turizam kao jedan od ključnih novih proizvoda ovog područja.

Prema tome, Strategija ruralnog turizma Splitsko-dalmatinske županije predstavlja okvir za provedbu razvoja ovog potencijalno izuzetno atraktivnog, ali nedovoljno iskorištenog oblika turizma na području Splitsko-dalmatinske županije.

Osnovni ciljevi Strategije ruralnog turizma Splitsko-dalmatinske županije su sljedeći:

*identificirati koncept i strategiju razvoja kao i provedbeni program razvoja ruralnog turizma u Županiji sa naglaskom na Dalmatinsku Zagoru te kontinentalne dijelove otoka

* na praktičnim temeljima stvoriti osnovu za poticanje razvoja ruralnog turizma kao dijela ukupne turističke ponude Županije, a sa svrhom oblikovanja konkurentnog i na tržištu prepoznatljivog proizvoda ruralnog turizma Županije.

SMJERNICE

„Program Vlade Republike Hrvatske u mandatnom razdoblju 2008. - 2011. godine definira razvojne prioritete Vlade Republike Hrvatske u različitim razvojnim segmentima, a ključni segmenti koji se osobito odnose na razvoj ruralnog turizma uključuju Selo, poljoprivreda i hrana, Turizam, te Hrvatska kultura i baština.

Prema Programu, u segmentu Selo, poljoprivreda i hrana, kao jednu od provedbenih mjera Vlada navodi povećanje zaposlenosti i dohotka u ruralnom prostoru, što će se ostvariti, između ostalog, i kroz ulaganje u razvitak ruralnog turizma, te ulaganja u tradicionalne obrte u ruralnim područjima.

Provedbenom mjerom Zaštite i očuvanja kulturnog nasljeđa poticati će se i unaprijediti obnova objekata i područja značajnih povijesnih, kulturnih i tradicijskih vrijednosti, raditi će se na očuvanju i obnovi kulturnog nasljeđa, ruralnih običaja i manifestacija, te će se promicati kvalitetni autohtoni i tradicijski poljoprivredni kao i obrtnički proizvodi.

Nadalje, kako bi se postigao novi razvojni skok hrvatskog turizma, Vlada se u segmentu Turizam obavezuje sustavno usmjeravati na uključivanje kopnenih područja Hrvatske u integralnu turističku ponudu. Prvi cilj je izrada glavnog plana razvitka primorskog i kontinentalnog turizma koji treba definirati vrste i sadržaj, te prostornu i vremensku distribuciju novih turističkih kapaciteta. Sljedeći cilj Vlade u turizmu je financijsko i stručno podupiranje kontinentalnih i drugih turistički slabije razvijenih županija i općina u izradi glavnih planova razvoja turizma i realizaciji konkretnih turističkih projekata.

Jedna od značajnih provedbenih mjera Vlade vezana za dinamičniji razvoj ruralnih prostora i ruralni turizam je stvaranje novih 300 seljačkih turističkih gospodarstava, kroz program poticaja razvoja turizma na selu.

Nadalje, jačanjem ukupnih promotivnih i marketinških aktivnosti na svjetskom turističkom tržištu s naglaskom na izrade image brošura i nastupa na inozemnim tržištima, poglavito za sve posebne oblike turističke ponude (zdravstveni turizam, ruralni turizam, pustolovni turizam, itd.)

Vlada kao jedan od ciljeva u navedenom Programu postavlja i produljenje trajanja turističke sezone i bolju iskorištenost kapaciteta kroz snažnije promotivne i distribucijske aktivnosti u sustavu turističkih zajednica, te kroz profesionalizaciju iznajmljivača privatnog smještaja putem kreditnih programa izgradnje obiteljskih hotela i pansiona i ruralnih gospodarstava.

U segmentu Hrvatske kulture i baštine, Vlada će u razdoblju od 2008. - 2011. godine posebno ustrajati na očuvanju narodne graditeljske baštine, kao što su kamene kuće u Primorju ili Zagori, drvenih kuća u Posavini, te ruralnih gospodarstava u Slavoniji i Baranji. U suradnji sa lokalnom samoupravom nastaviti će se sustavno očuvanje urbanih i ruralnih spomeničkih cjelina i tako omogućiti njihovo uključivanje u turističku ponudu, čime će se još više povezati kultura i gospodarstvo.“



STRATEŠKI CILJEVI

Strateški ciljevi koji odgovaraju postavljenoj viziji su:

- *Poboljšanje konkurentnosti poljoprivrednog i šumarskog sektora
- *Očuvanje, zaštita i održiva uporaba okoliša, krajolika, prirodnog i kulturnog naslijeđa
- *Poboljšanje kvaliteta života u ruralnim područjima i proširenje gospodarskog programa ruralnog gospodarstva
- *Poboljšanje učinkovitosti institucijsko okruženja

Ključni koraci u ostvarenju ovih ciljeva i vizije u ovoj se Strategiji definiraju na sljedeći način:

-POBOLJŠANJE KONKURENTNOSTI POLJOPRIVREDNOG I ŠUMARSKOG SEKTORA

- *Poboljšanje kvalitete poljoprivredne proizvodnje i trženja poljoprivrednih proizvoda
- *Poboljšanje konkurentnosti poljoprivrednog i šumarskog sektora
- *Olakšavanje pristupa istraživanjima, korištenje inovacija i informacijsko komunikacijskih tehnologija (IKT)
- *Poboljšanje izobrazbe, promicanje znanja i poboljšanje ljudskog potencijala

-OČUVANJE, ZAŠTITA I ODRŽIVA UPORABA OKOLIŠA, KRAJOLIKA, PRIRODNOG I KULTURNOG NASLIJEĐA

- *Održivo korištenje poljoprivrednog i šumskog zemljišta
- *Očuvanje i obnova kulturnog naslijeđa, tradicijskih vrijednosti

-POBOLJŠANJE KVALITETA ŽIVOTA U RURALNIM PODRUČJIMA I PROŠIRENJE GOSPODARSKOG PROGRAMA RURALNOG GOSPODARSTVA

- *Proširenje proizvodnog programa ruralnog gospodarstva
- *Poboljšanje kvalitete života u ruralnim područjima

-POBOLJŠANJE UČINKOVITOSTI INSTITUCIJSKOG OKRUŽENJA

- *Institucijska podrška gospodarskim aktivnostima
- *Povećanje stupnja motiviranosti i svijesti lokalne zajednice

U Strategiji se navodi i pregled mjera za rješavanje postojećih problema, uklanjanje prepreka i postizanje strateških ciljeva, od kojih su sljedeće izravno povezane s razvojem ruralnog turizma:

- * ustanoviti namjenska sredstva za projekte kulturnog turizma,
- * razvijati selektivne oblike turizma (ruralni, kulturni, zdravstveni, lovni, izletnički, itd.),
- * subvencionirati uređenje tradicijskih kuća i izgradnju novih u tradicijskom stilu,
- * staviti sva vrijedna područja pod neki oblik zaštite,
- * poticati plasman domaće robe i usluga putem turističke ponude,
- * poticati proizvodnju i upotrebu ekološke hrane,
- * izraditi bazu podataka sa svim relevantnim turističkim parametrima.

RURALNI TURIZAM + REVITALIZACIJA

Stručna literatura nudi različite definicije ruralnog (seoskog) turizma, od onih koje ga promatraju kroz prizmu prostora, odnosno definiraju ga kao 'turizam koji se događa na ruralnom području', do onih koje uključuju široki spektar aktivnosti i elemenata cjelovitog proizvoda ruralnog turizma, kao što je rekreacija i aktivnosti u ruralnom okruženju, uživanje u ruralnom ambijentu, užitak u prirodi i ljepoti krajolika, kulturnom turizmu, turizmu na seoskim domaćinstvima, i tako dalje.



Za potrebe ovog plana, a uzimajući u obzir činjenicu da se između ostalog ruralni (seoski) turizam temelji i na različitim aktivnostima, okvir za definiranje ruralnog turizma temelji se na sljedećem:

**Pojam 'ruralni turizam' koristi se onda kada je ruralna kultura ključna komponenta proizvoda u ponudi destinacije.*

**Razlikovna karakteristika turističkih proizvoda ruralnog turizma jest nastojanje da se gostima omogući personalizirana usluga, te da im se približe fizičke i ljudske karakteristike ruralnog područja, i da im se što je više moguće omogući sudjelovanje u aktivnostima, tradicijama i načinu života lokalnih ljudi.*

**Unutar ekonomije turizma, ruralni turizam definira se kao turistička valorizacija agrarnih područja, prirodnih resursa, kulturnog nasljeđa, ruralnih naselja, lokalnih tradicionalnih običaja i proizvoda kroz posebno oblikovane turističke proizvode koji reflektiraju identitet područja i zadovoljavaju potrebe gostiju u smislu smještaja, usluga hrane i pica, rekreacije i aktivnosti, animacije i ostalih usluga, sa ciljem održivog lokalnog razvoja, ali i pružanjem adekvatnih odgovora na potrebe današnjeg gosta unutar novostvorenih odnosa grada i sela (ruralnog područja).*

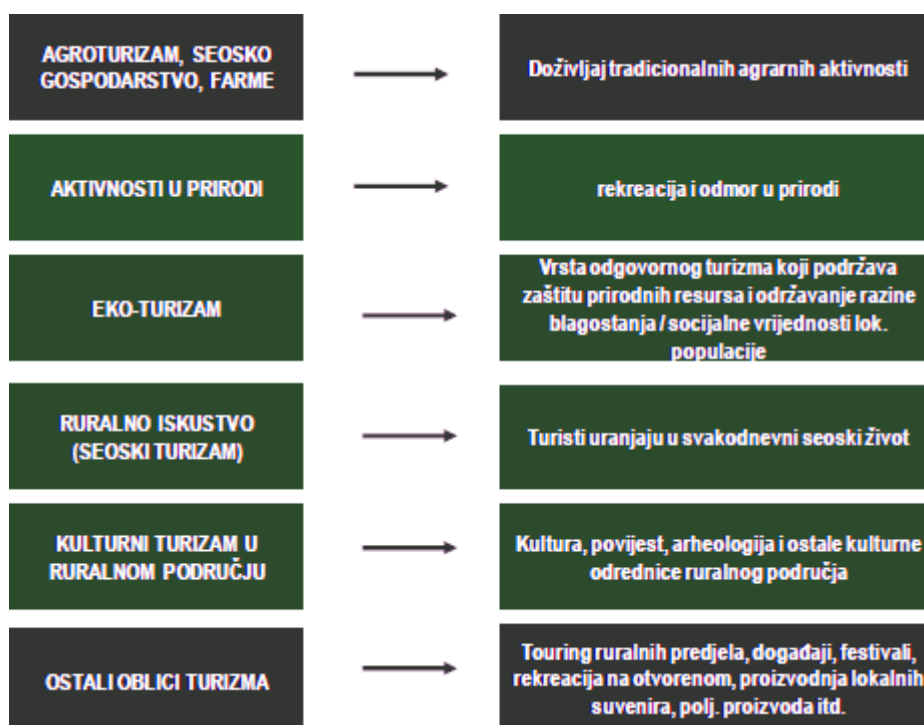

Obzirom na visoku gustoću naseljenosti u Europi, priroda i kultura su usko povezane, te se iz tog razloga često unutar ruralnog turizma ističe agroturizam (odmor na farmama), turizam u prirodi (*nature tourism*), zeleni (*green*) turizam, specijalni interesi (gastronomija i vino, promatranje biljnog i životinjskog svijeta, itd.), i aktivni odmor (jahanje, biciklizam, šetnje, itd.), te povijesni i kulturni oblici turizma.

REVITALIZACIJA

oživljavanje, vraćanje prvotne živosti, preporođenje (revitalizirati oživjeti)

Promišljanje budućnosti ne temelji se danas na maštovitosti nadarenih pojedinaca nego na objektivnim i mjerljivim parametrima. Za svako planiranje budućnosti nekog naselja, odnosno mjesta, objektivni uvjet je život bez kojeg je ona nezamisliva. Znamo da održivost života na Studencima, neovisno o vrijednosnim i identitetskim oznakama koje smo nabrojili, zahtjeva ispunjenje i nekih drugih uvjeta. Moglo bi se reći da su životni potencijali koje zatječemo na Studencima naslijeđena baština, na temelju koje se mogu planirati dva najvažnija buduća cilja: održavanje i afirmacija na života na Studencima i stalno poboljšanje kvalitete življenja sadašnjim i budućim žiteljima.

Nekoliko temeljnih uvjeta, bez kojih bi bilo nemoguće svako daljnje predviđanje održivosti života u suvremenim okolnostima, ispunjeno je zadnjih

dvadesetak godina. Studenci su komunikacijskom infrastrukturom odlično povezani sa širom regijom u kojoj se nalaze. Osim toga vodovod i telefon uvedeni su u svako domaćinstvo, što je Studence od sela pretvorilo u mjesto te bitno povećalo izgled zadržavanja života na njima. No sva nabrojena postignuća samo su preduvjet za planiranje nužnih gospodarskih pomaka koji bi život na Studencima učinili objektivno mogućim i poželjnim. U tom smislu prema sociologu Ivi Rogiću tri su moguća scenarija budućnosti hrvatskog sela.

Prema prvom, selo će zbog spomenutih procesa odumiranja, iseljavanja, zapuštanja baštine i odsutnosti mjerodavnih razvojnih zamisli biti svedeno na osnovne životne procese onih koji u njemu obitavaju, a to je uglavnom starije i manje kompetentno stanovništvo bez sposobnosti većih poduzetničkih inicijativa.

Drugi scenarij je optimističniji i po njemu će selo zadobiti ulogu važnog sudionika u premještanju industrije iz gradskih zona što će omogućiti razvoj subregionalnih mreža naselja. U tim naseljima će se oblikovati mješovita kućanstva koja bi se istodobno bavila poljodjelstvom i radom u industriji, a u područjima s većim i plodnijim obradivim površinama razvijat će se „industrija na zemlji“ (programi proizvodnje zdrave hrane). To bi omogućilo održanje života, ali ne bi potaknulo obnovu seoskog svijeta jer se praktički ništa ne bi nudilo mlađim uzrastima.

Prema trećem, najoptimističnijem scenariju, selo bi se trebalo oblikovati kao posebna društvena vrijednost i to putem obnove odnosa seljaka i prirode, obnove kulturnog i socijalnog identiteta, te obnove zavičajnosti kao temeljnog načela za razvoj seoskog stila života. U takvom „modernom“ selu nositelj svih procesa bi bila osoba „građanina seljaka“.

PRIJETNJE

(Threats)

- *nerealizacija
- *uništavanje krajolika
- *gubitak identiteta
- *mijenjanje tipologije

Prilikom izrade velikih investicijskih projekata, odnosno ulaska u samu realizaciju treba imati na umu da uvijek postoji rizik nerealizacije. Naime nerealizacija nekog projekta, u ovom slučaju obnove sela, dovodi do gubitka velikih svota novaca te je vjerojatnost da će se takav sličan plan ostvariti uskoro svedena na minimum.

Kada se planira obnova sela najčešće se treba osigurati adekvatna infrastruktura na samome početku. Čest je slučaj da se prilikom dovođenja infrastrukture uništi dio krajolika (na Studencima su prilikom izrade ceste začepljene žile nekolicine izvora). Takav čin lokaciju čini manje atraktivnom i uz to selo gubi nekolicinu svojih odrednica, odnosno identitet.

Identitet sela čini na prvom mjestu njegovo stanovništvo. Potom lokacija na kojoj se nalazi, potom tipologije kuća na toj lokaciji, odnosno prilagodba stanovništva na zatečenu lokaciju. Mijenjanjem tipologije te lojacije gubi se automatski i identitet stanovništva tog sela i identitet ljudi koji tu žive. Gradnji novih objekata, a i obnovi starih, treba se pristupati sa oprezom kako se ne bi narušila slika sela kao sela odnosno njegove standardne specifične arhitekture.



RESURSI, ATRAKCIJE I PRIRODNI UVJETI
SNAGE
Ljepota prirode i raznolikost pejzaža (planine, rijeke, jezera, itd.)
Ekološka očuvanost okoliša
Planine, pašnjaci, izvori, šume kao glavni elementi koji karakteriziraju cijelo područje
Bogatstvo ruralne baštine
Ugodna klima
Bogatstvo kulturne / povijesne baštine
Bogatstvo lokalne tradicionalne gastronomije (sir, pršut, med, itd.)
Područje sa niskim stupnjem zagađenja (zraka, vode, nema buke)
Vrijednost stare ambijentalne arhitekture
Visoko sudjelovanje u poljoprivredi – mogućnost za razvoj agroturističkih kapaciteta i ponude
SLABOSTI
Nedovoljna valorizacija prirodnih resursa u turističke svrhe
Nedovoljna valorizacija kulturno-povijesne baštine u turističke svrhe
Nedovoljna uređenost okoliša
Nedovoljna zaštita i održavanje prirodnih i kulturnih resursa i atrakcija
MOGUĆNOSTI
Prirodni resursi pružaju mogućnost razvoja raznovrsne ponude aktivnosti
Obzirom na startnu poziciju Dalmatinske Zagore (odnosno Studenaca), postoji mogućnost izbora najprimjerenijeg smjera turističkog razvoja
Mogućnost prekogranične i međuregionalne suradnje u razvoju turizma, a osobito ruralnog turizma
Sveukupna povećana svijest o zaštiti prirodnih i kulturnih vrijednosti
Mogućnost integracije agrikulturnog identiteta područja u turističku ponudu
Mogućnost diversifikacije ponude
Bogatstvo i atraktivnost lokalne gastronomije, te mogućnost brendiranja gastronomskih lokalnih proizvoda
PRIJETNJE
Opasnost od devastacije prostora (neplanskom i neodrživom gradnjom i razvojem)
Mijenjanjem vizualnog identiteta seoske sredine
Komercijalnost na uštrb ambijentalnosti
Opasnost od ekstenzivnog i neplaniranog korištenja prirodnih resursa (npr. za kamenolome i sl.)

INFRASTRUKTURA (PROMETNA, OPĆA, I TURISTIČKA)
SNAGE
Veća dostupnost tržišta (izgradnja autoceste Split – Dubrovnik)
Projekti turističke infrastrukture u tijeku (biciklističke i pješačke staze i sl.)
Blizina aerodroma
Povoljan prometni položaj unutar regije
Koridor 5c
SLABOSTI
Dionice prometne infrastrukture su zastarjele i loše održavane
Nedostatak i devastacija prometne i turističke signalizacije
Usluge lokalnog javnog prijevoza nedovoljno pouzdane, frekventne i kvalitetne
Nedostatak sustava za zbrinjavanje reciklažu otpada
MOGUĆNOSTI
Postoje mogućnosti za unapređenje i proširenje opće infrastrukture
Mogućnost boljeg povezivanja destinacije uslijed razvoja novih prometnica
PRIJETNJE
Smanjena dugoročna lojalnost gostiju kao posljedica negativnog iskustva mobilnosti unutar destinacije
Gubitak potencijalnog tržišta uslijed zaostajanja za konkurencijom

TURISTIČKO POSLOVANJE I ORGANIZACIJA UPRAVLJANJA TURIZMOM
SNAGE
Postojanje lokalnih tz-a na okolnom području
Određena usluga koordinatora za cjelovitu destinaciju
Postojanje privatnih operatera koji razvijaju i komercijaliziraju neke od aktivnosti u prirodi
Potencijal nove destinacije (unutar destinacije velikih različitosti)
Senzibilizirano lokalno stanovništvo u vezi ruralnog turizma
Restorani sa ponudom lokalnih specijaliteta
Postojanje aktivnih TZ-a na području Dalmatinske zagore
Određena uloga koordinatora za cjelovitu destinaciju
Izražena volja na županijskoj i lokalnoj razini da turistički razvije područje
Početak zajedničke promocije destinacija unutar Dalmatinske zagore
Izraženi interes lokalnog stanovništva za razvojem ruralnog turizma
SLABOSTI
Još uvijek nerazvijen / neprepoznatljiv brand ruralnog turizma
Nedostatak smještajnih kapaciteta u ruralnom turizmu i općenito
Nedostatak destinacijskog menadžment sustava
Nedostatak proizvoda odmah spremnih za internacionalnu komercijalizaciju
Atrakcije i događaji uglavnom su poznati lokalnom / domaćem stanovništvu
Nedostatak inovacija i specijalizacije turističkih proizvoda i ponude
Nedovoljno razumijevanje internacionalnih tržišta, distribucije, i marketinške komunikacije
Ograničeni interni resursi i ekspertiza
Slab angažman stručnjaka (arhitekata, pejzažista, dizajnera, etnologa) kod uređenja ruralnih kapaciteta
Nerazvijenost paketa proizvoda i usluga, te povezanost sa ostalim oblicima turističke ponude
Premali budžeti i ljudski resursi lokalnih turističkih ureda
Nedostatak provedbe zaštite prirodnih i kulturnih resursa
Nedovoljno čvrsta suradnja javnog i privatnog sektora na području Dalmatinske zagore
Nedostatak destinacijskog menadžmenta
Nedovoljno čvrsto i jasno udruživanje na području klastera
Nedovoljno kvalitetni i nedovoljno konzistentni promotivni materijali
MOGUĆNOSTI
Mogućnost trenutne institucionalizacije ruralnog turizma
Uključivanje županijskih institucija u razvoj
Velika mogućnost / potencijal razvoja ruralnog turizma zbog restauracije područja
Izrada strategije razvoja ruralnog turizma
Studenci kao destinacija su na početku razvoja, te ima mogućnost koristiti

iskustva i greške drugih destinacija
Stvaranje DMO-a za upravljanje i organizaciju (ruralnog) turizma
Stvaranje sustava poticaja za razvoj (marketinških, financijskih, stručnih)
PRIJETNJE
Ubrzane aktivnosti konkurenata na razvoju turističkih proizvoda i mogućnost slabljenja startne pozicije Studenaca
„Industrijalizacija“ proizvodnje tradicionalnih proizvoda
Nepostojanje standarda gradnje novih turističkih objekata u ruralnim područjima
Još uvijek niska razina osjećaja prema javnom dobru i javnim interesima
Otežan dogovor o prioritetima zbog sukoba lokalnih interesa

REZIME

SWOT analiza koja je prikazana u nastavku izvršena je temeljem analize sljedećih područja:

- *Resursi, atrakcije i prirodni uvjeti
- *Infrastruktura (prometna, opća i turistička)
- *Turističko poslovanje
- *Organizacija i upravljanje turizmom

ZAKLJUČAK

Obzirom na evaluaciju elemenata iz SWOT analize, ključni zaključci su:

- * Destinacija Studenci je područje sa jakim potencijalima, osobito u smislu prirodnih, kulturno-povijesnih i tradicionalnih vrijednosti, ali u dosadašnjem periodu nije prepoznala (ruralni) turizam kao jednu od opcija generiranja gospodarskog rasta lokalne zajednice
- * Kao što je često slučaj sa destinacijama na početku svog turističkog razvoja i iskoraka na turističko tržište, tako je i za destinaciju Studenaca indikativan relativno izražen intenzitet unutarnjih slabosti, pa je stoga na tim područjima potrebno strateški djelovati kako bi ih se minimiziralo
- * Drugim riječima, bez obzira na trenutnu povoljnu situaciju u okruženju, destinacija Studenci mora najprije pristupiti izgradnji čvrstog i kompletnog lanca vrijednosti u ruralnom turizmu
- * Destinacija Studenci mora pristupiti odabiru optimalnog organizacijsko upravljačkog modela, a neke od inicijativa su već započete, kako bi se razvoj proizvoda ruralnog turizma na najbolji mogući način usmjeravao i poticao.

LITERATURA

**Monografija „Moji Studenci“ – više autora*

**Strategija razvoja ruralnog turizma Splitsko-dalmatinske županije – Turistička zajednica Splitsko-dalmatinske županije*

**Tradicijska kamena kuća dalmatinskog zaleđa – Zdravko Živković*

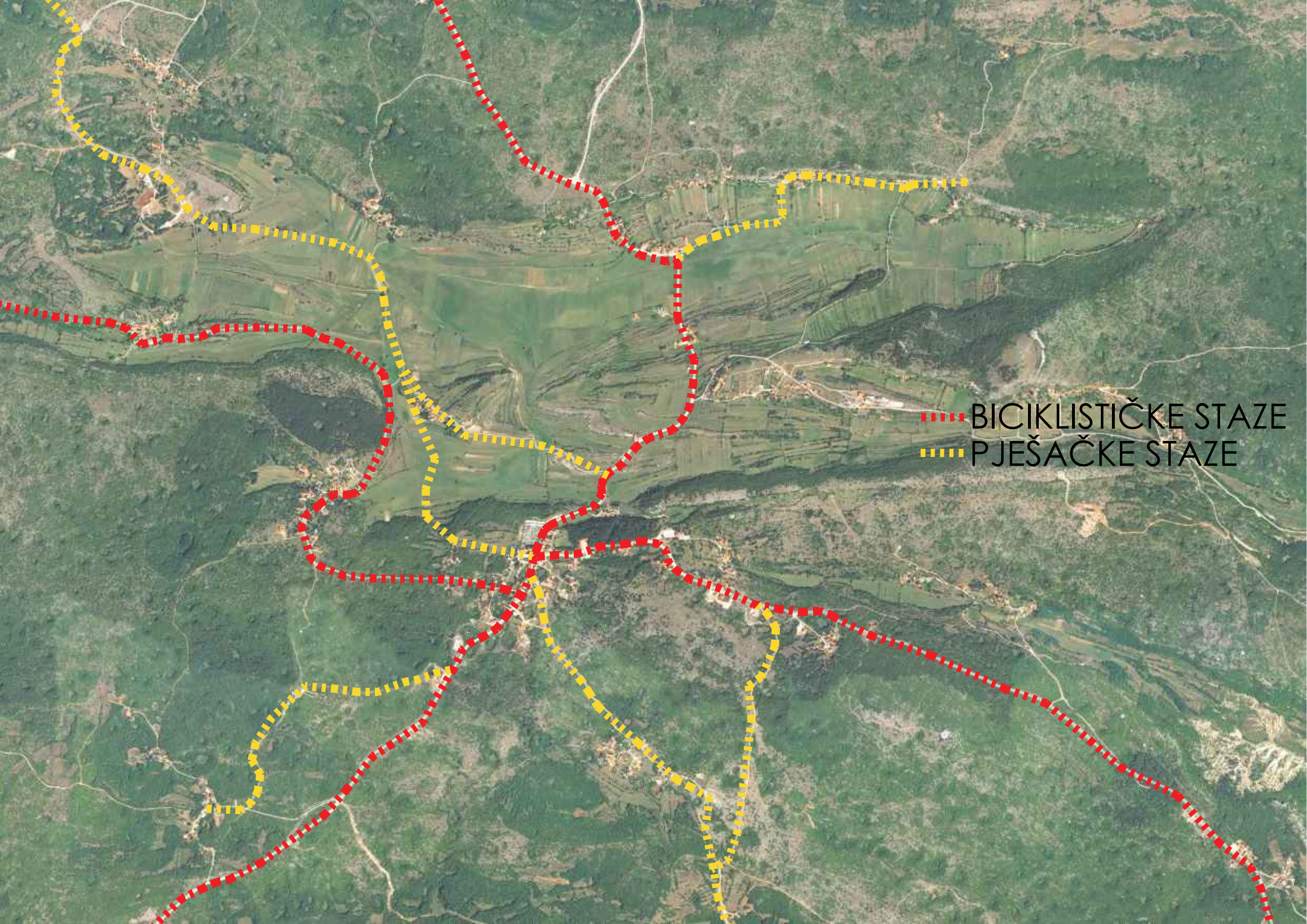

--- BICIKLISTIČKE STAZE
--- PJEŠAČKE STAZE

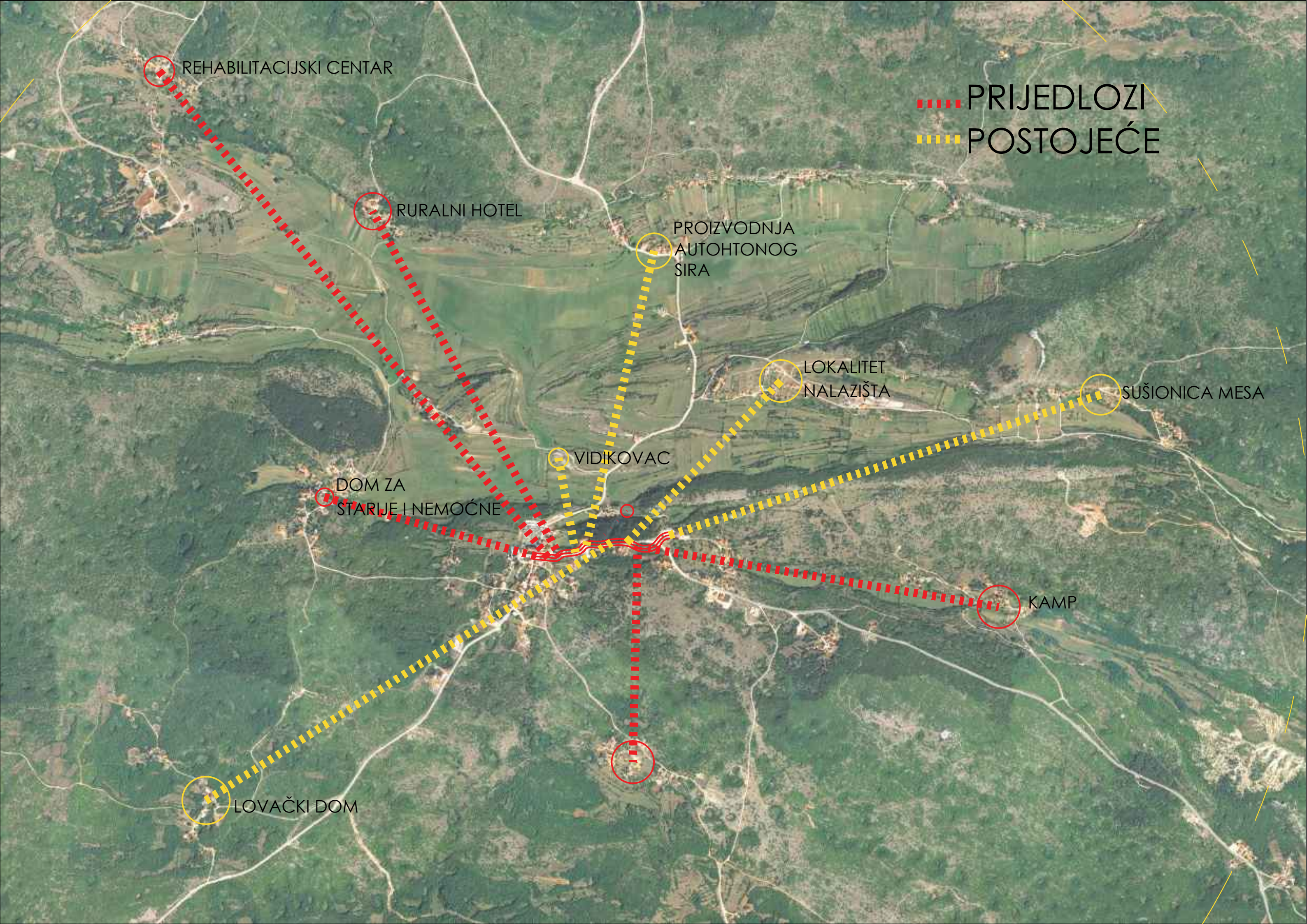

REHABILITACIJSKI CENTAR

RURALNI HOTEL

PROIZVODNJA
AUTOHTONOG
SIRA

LOKALITET
NALAZIŠTA

SUŠIONICA MESA

VIDIKOVAC

DOM ZA
STARJE I NEMOĆNE

KAMP

LOVAČKI DOM

..... PRIJEDLOZI
..... POSTOJEĆE

ANALIZA SITUACIJE

Karta namjene

- Religija 
- Kultura 
- Sport/rekreacija 
- Školstvo 



ANALIZA SITUACIJE

Predviđene javne površine

*Javni prostori se sastoje od glavnog trga ispred crkve na početku situacije i sportskog trga ispred škole na kraju situacije. Između se smještaju prazne parcele namjenjene budućoj izgradnji te trgovi ispred sadržaja kulturne namjene.



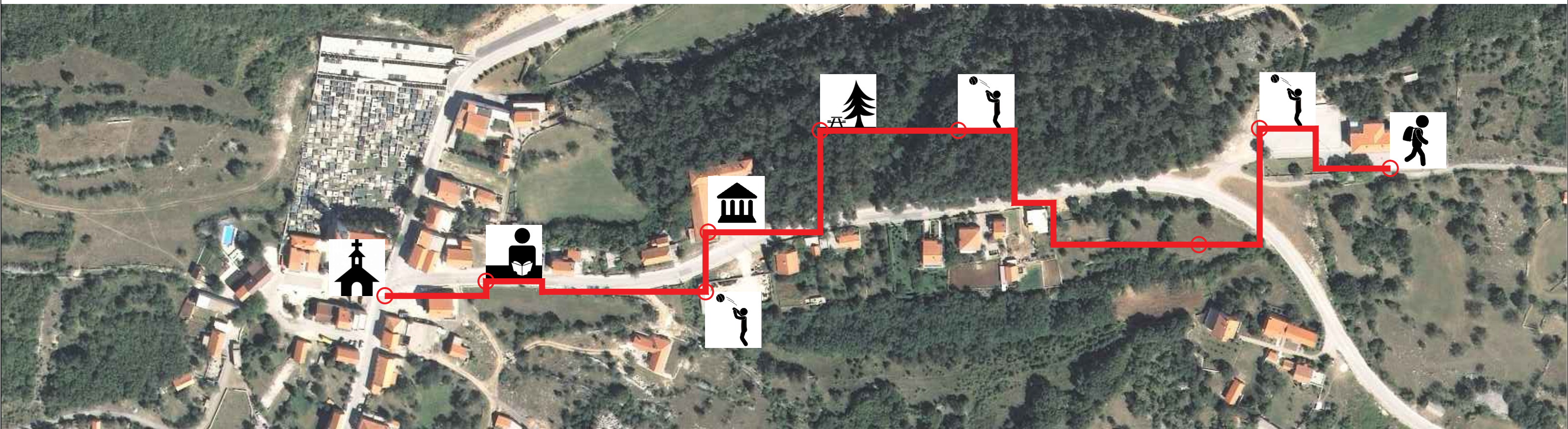

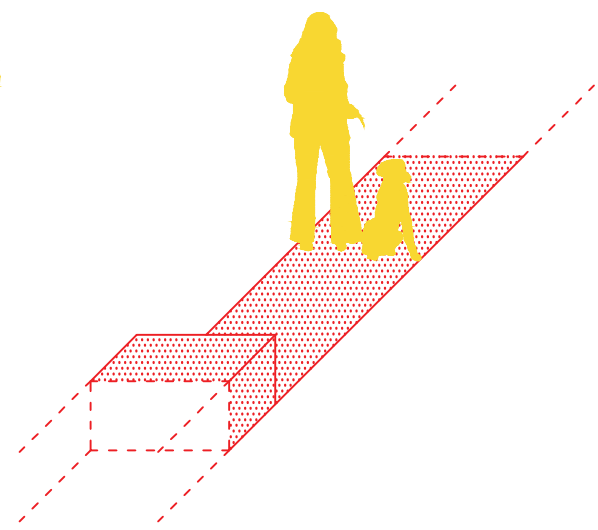
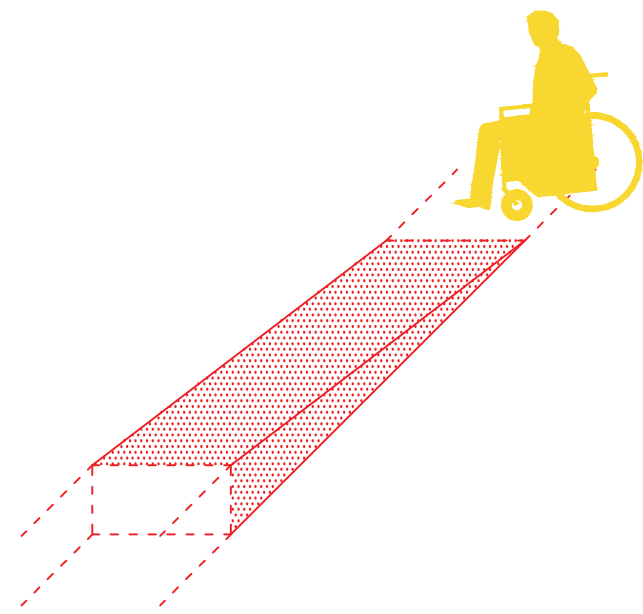
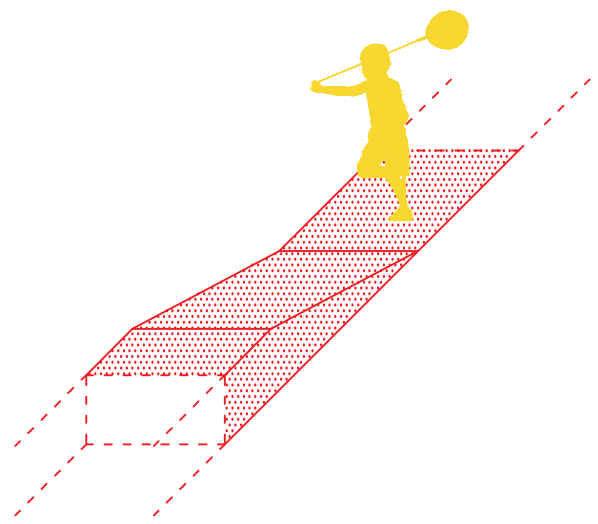
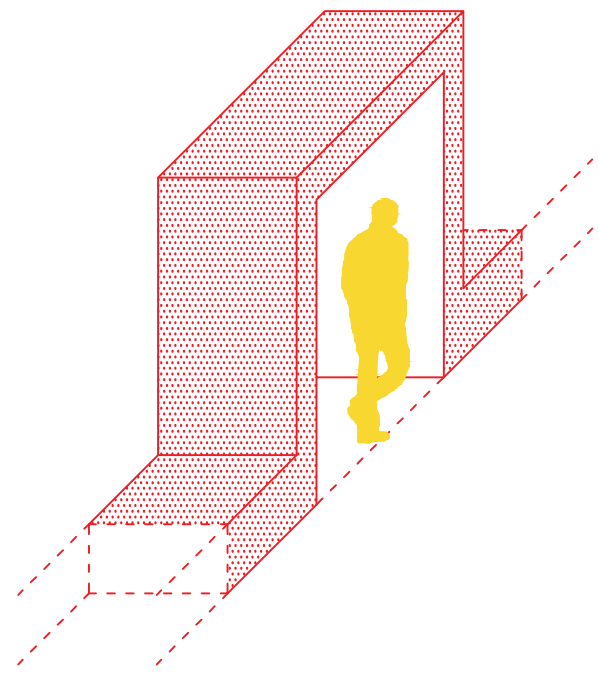
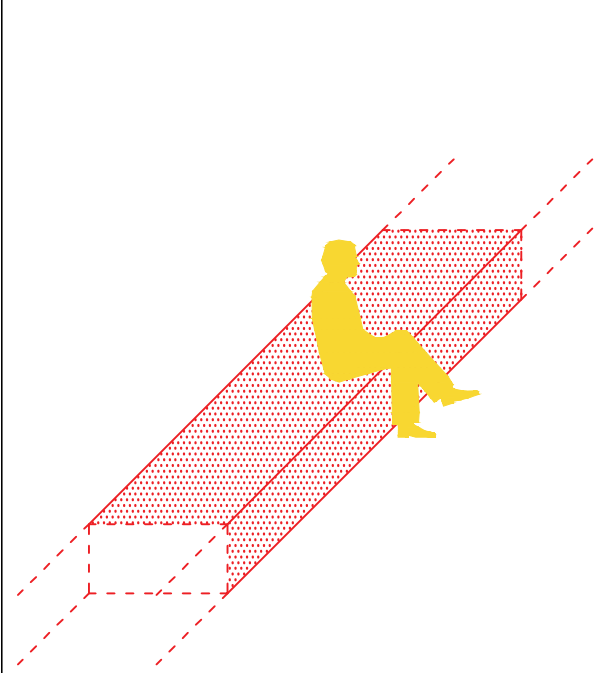



CRKVENI TRG

ČITAONICA / IZOLIRANA ZELENA ZONA

SPORTSKA DVORANA

ŠUMA / REKREACIJSKA ZONA

POVRTNJAK

ŠKOLSKI TRG

SITUACIJA M 1:500

GROBLJE

CRKVA

STAMBENO

STAMBENO

CRKVENI TRG

ČITAONICA / IZOLIRANA ZELENA ZONA

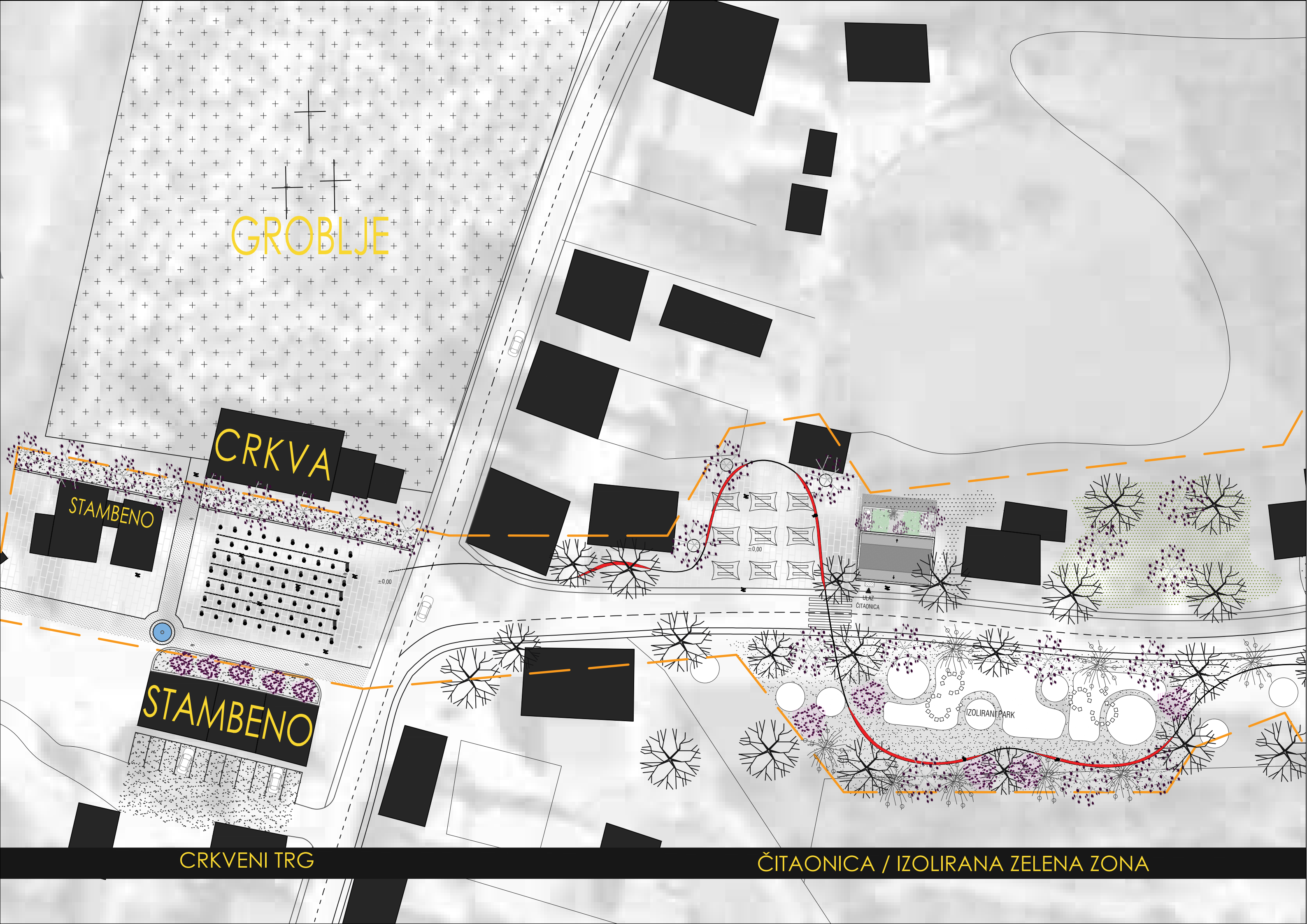

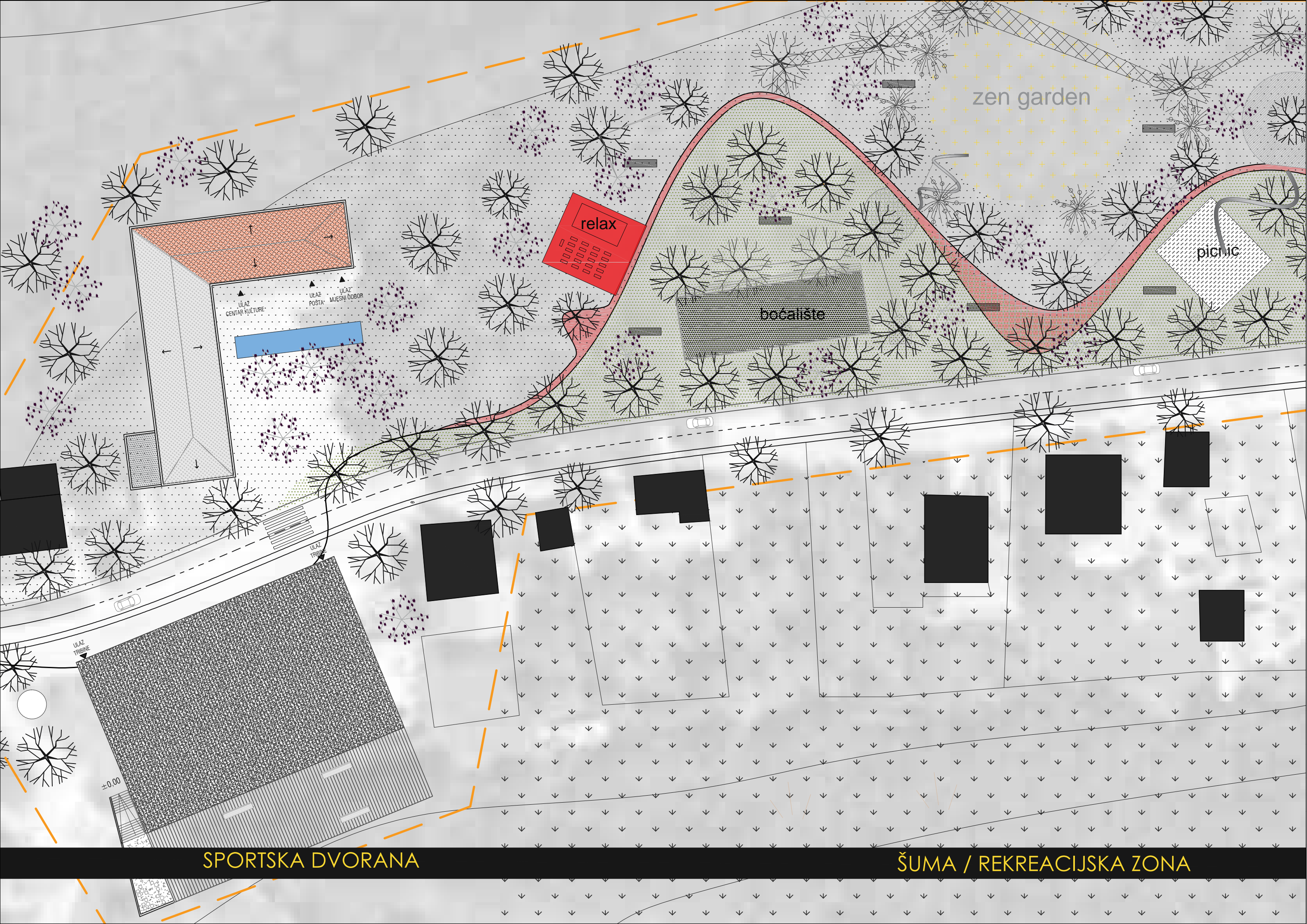

zen garden

relax

bocaliste

picnic

SPORTSKA DVORANA

ŠUMA / REKREACIJSKA ZONA

ULAZ CENTAR KULTURE

ULAZ POSTA

ULAZ MIJESNI ODBOR

ULAZ TRIBINE

±0.00

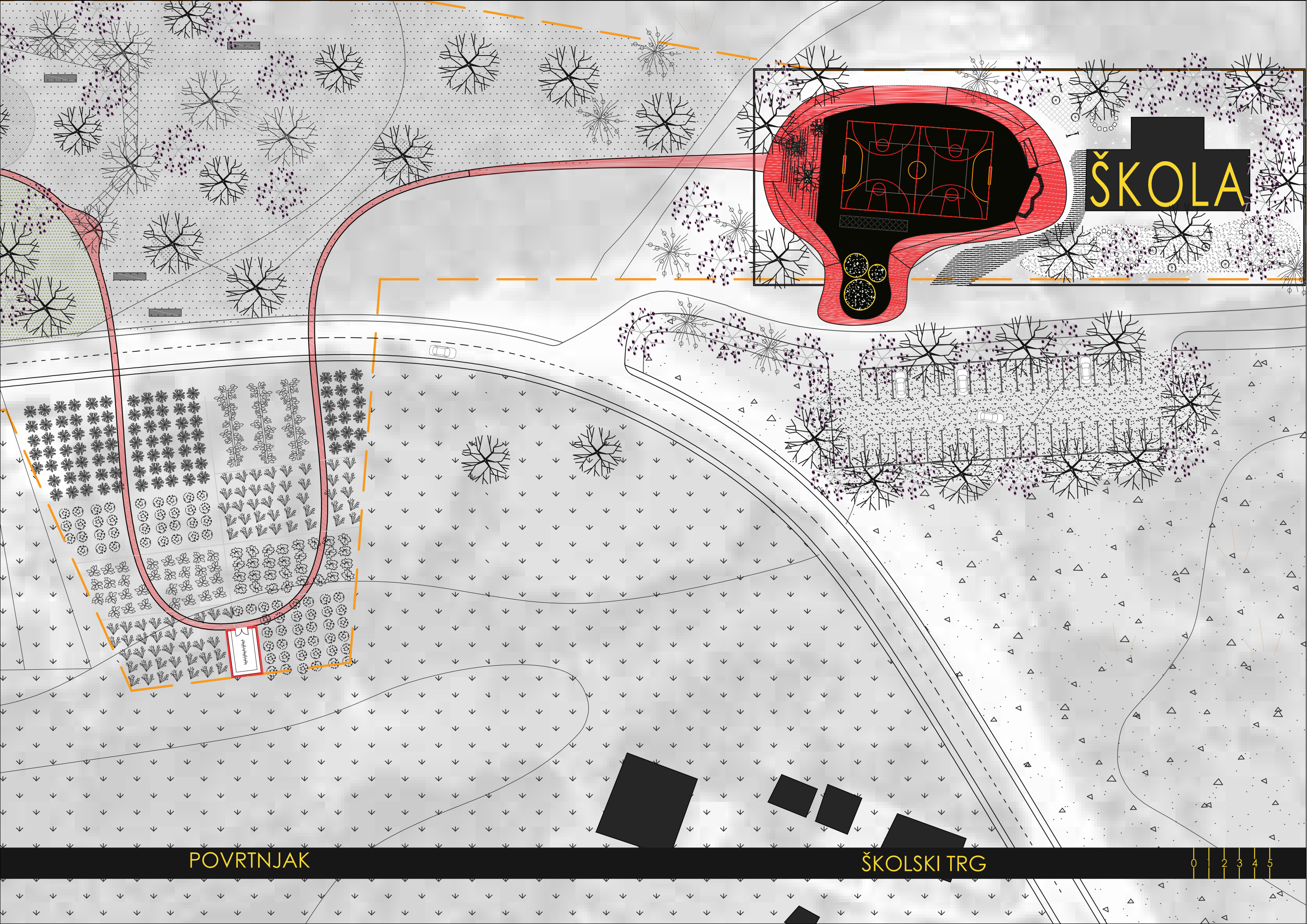

ŠKOLA

POVRTNJAK

ŠKOLSKI TRG

0 2 3 4 5

CRKVENI TRG

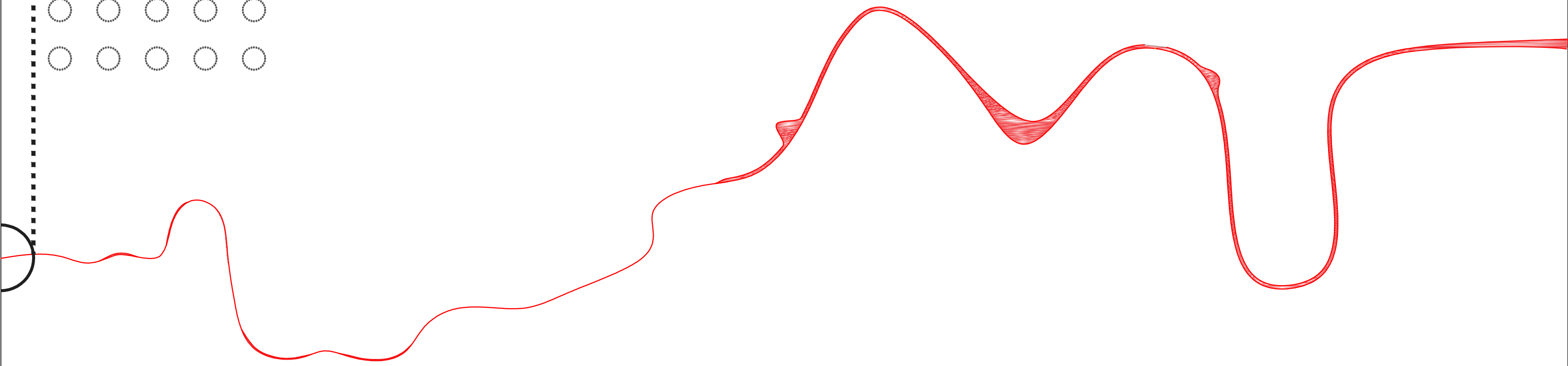
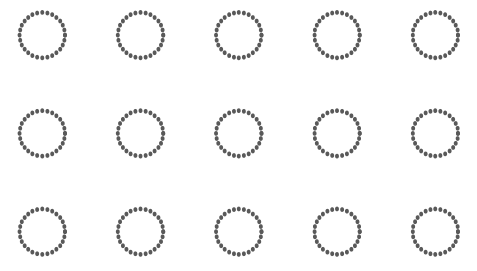



CRKVA

STAMBENO

STAMBENO

±0,00

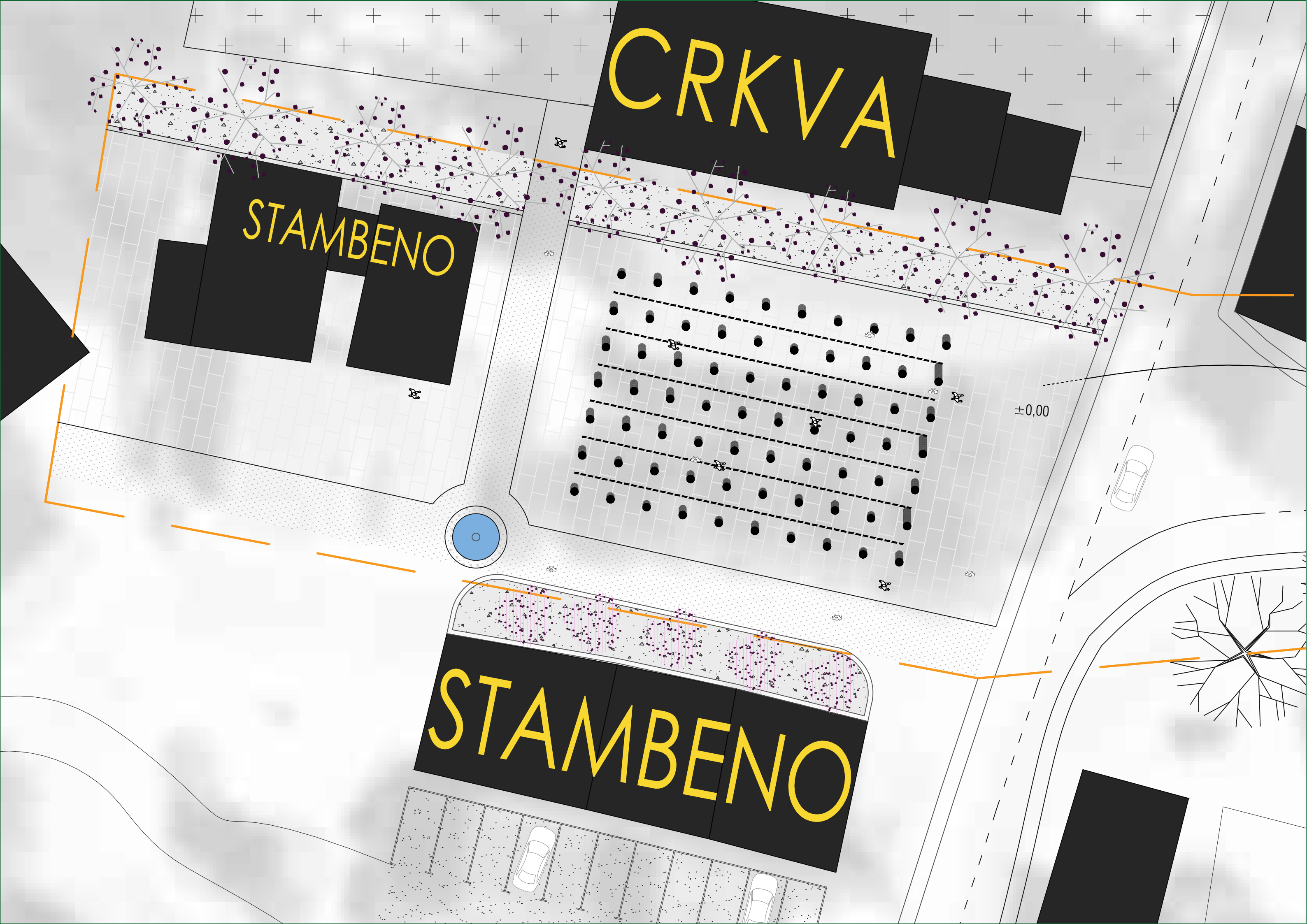

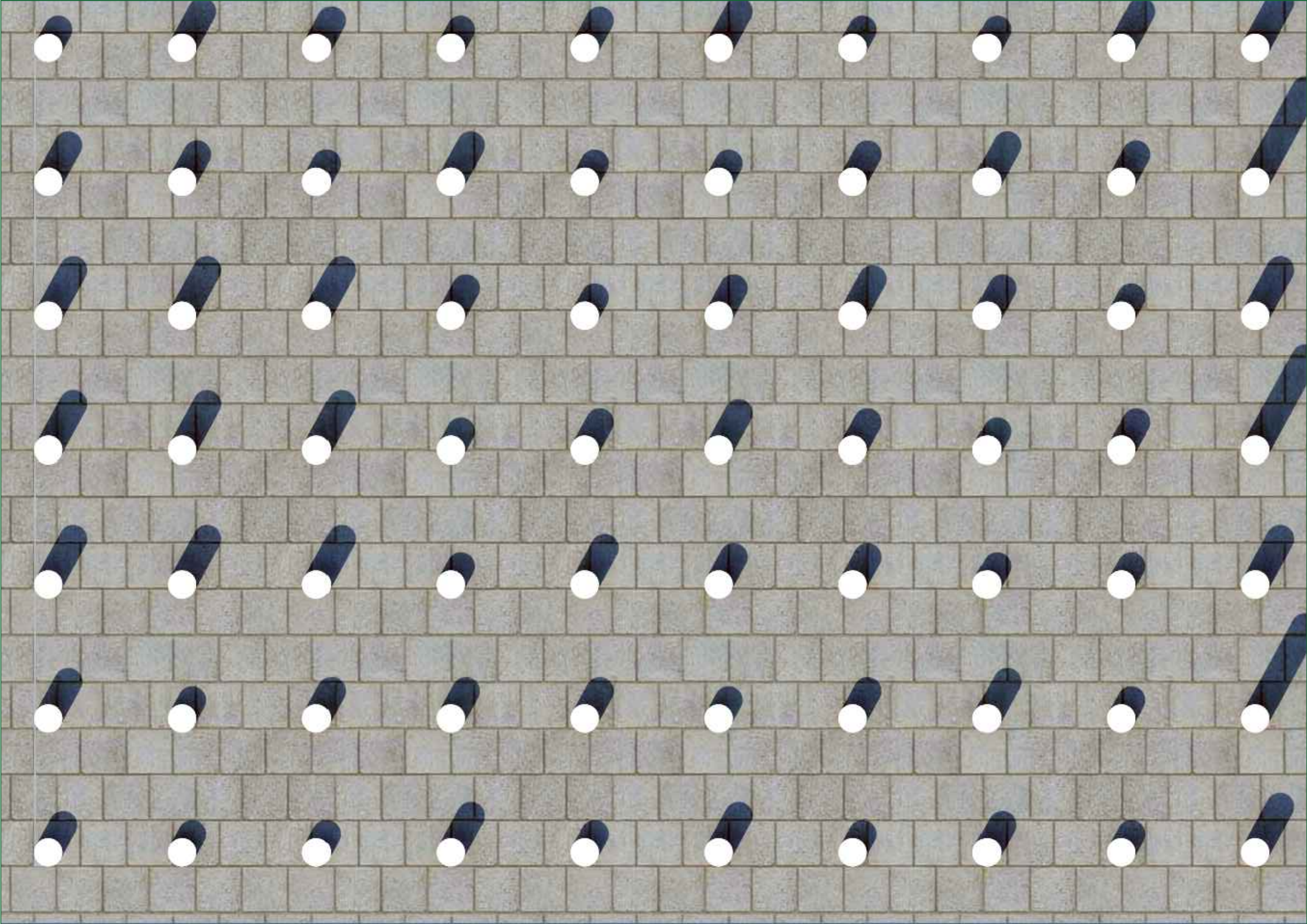

0.2	0.4	0.3	0.2	0.3	0.4	0.2	0.2	0.4	0.5
0.4	0.3	0.2	0.4	0.2	0.2	0.3	0.4	0.3	1.0
0.5	0.5	0.5	0.3	0.2	0.3	0.4	0.3	0.2	0.5
0.5	0.5	0.5	0.2	0.3	0.4	0.3	0.2	0.3	1.0
0.5	0.5	0.5	0.2	0.2	0.3	0.3	0.2	0.2	0.5
0.4	0.2	0.3	0.3	0.3	0.2	0.3	0.4	0.2	1.0
0.3	0.2	0.2	0.4	0.2	0.4	0.2	0.3	0.2	0.5

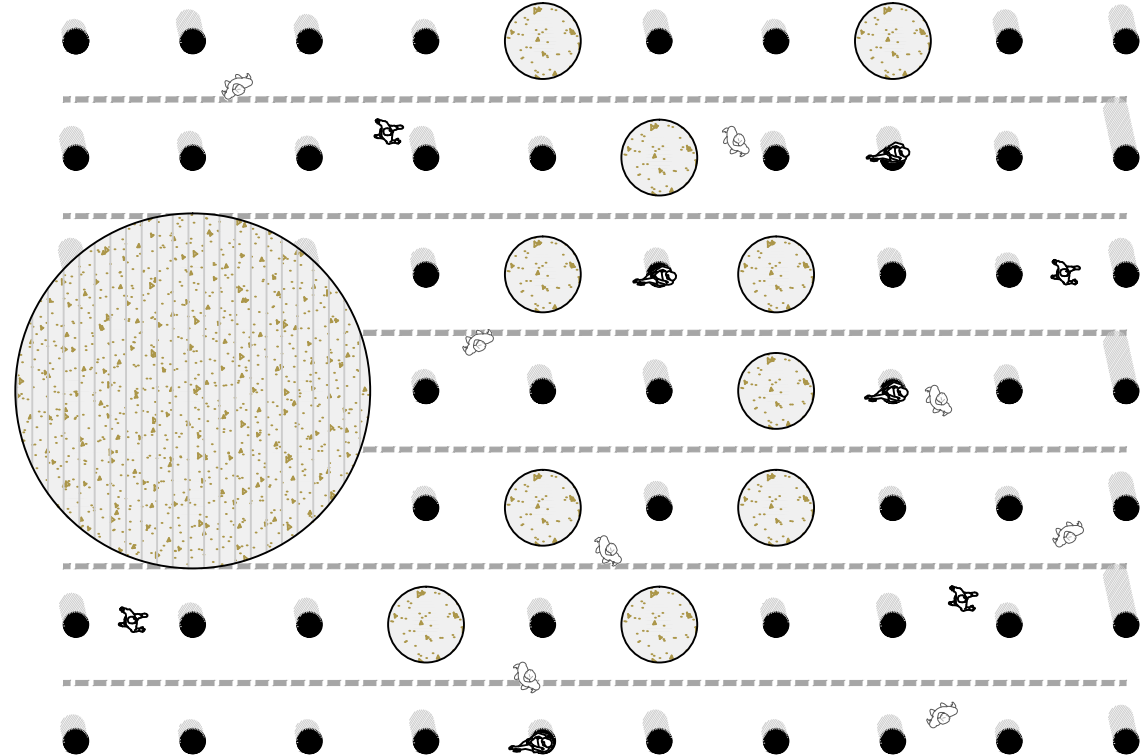
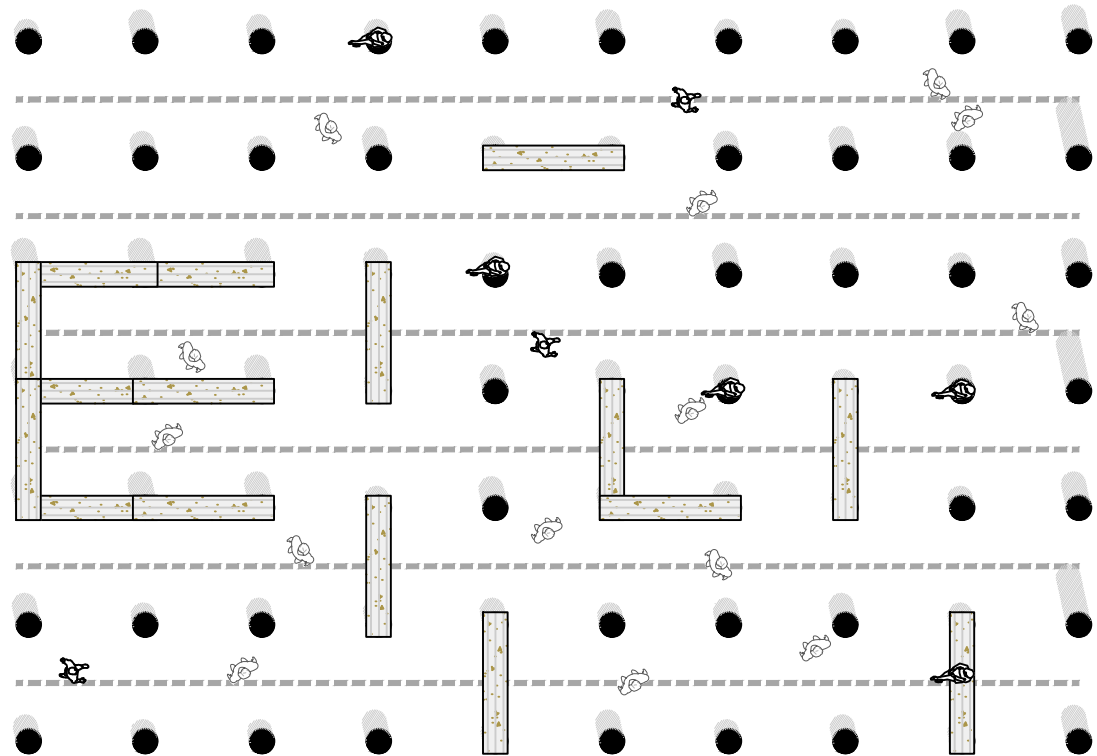
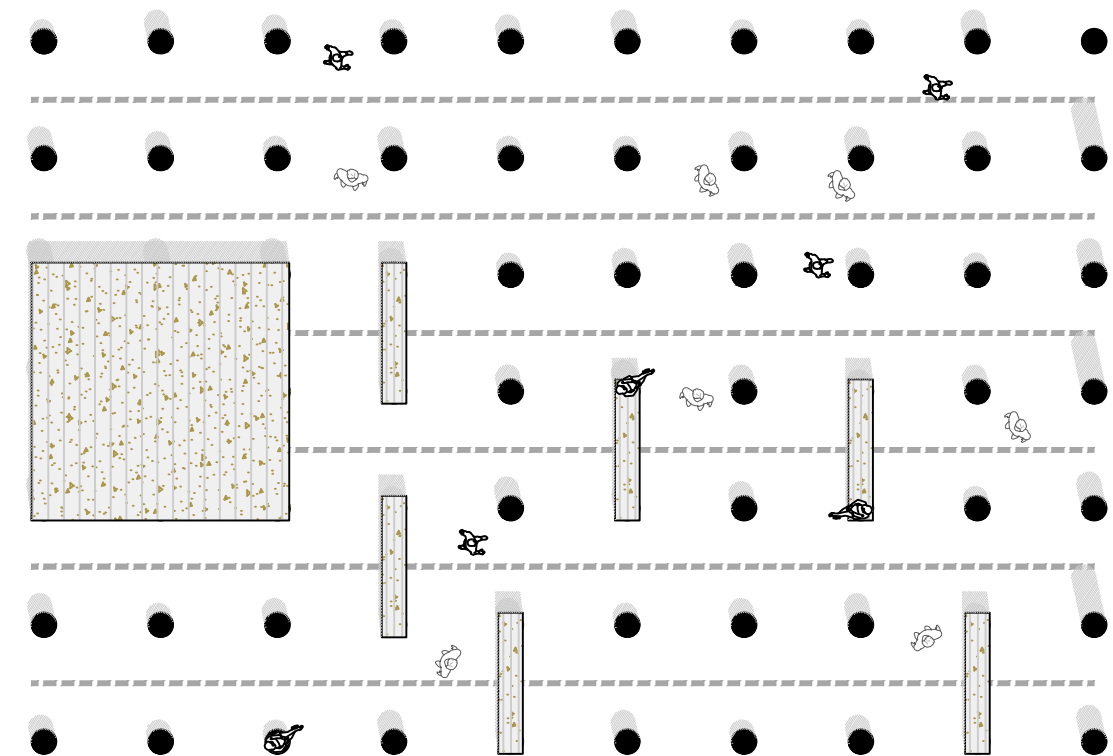

50 cm

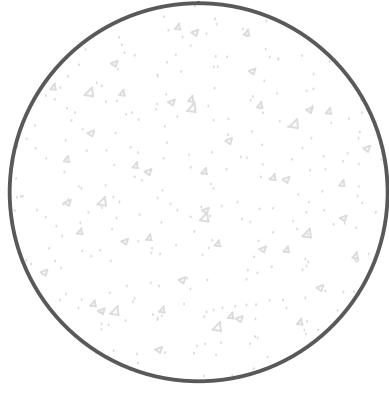

80 cm

20 cm





BUVLJAK
+
ČITAONICA

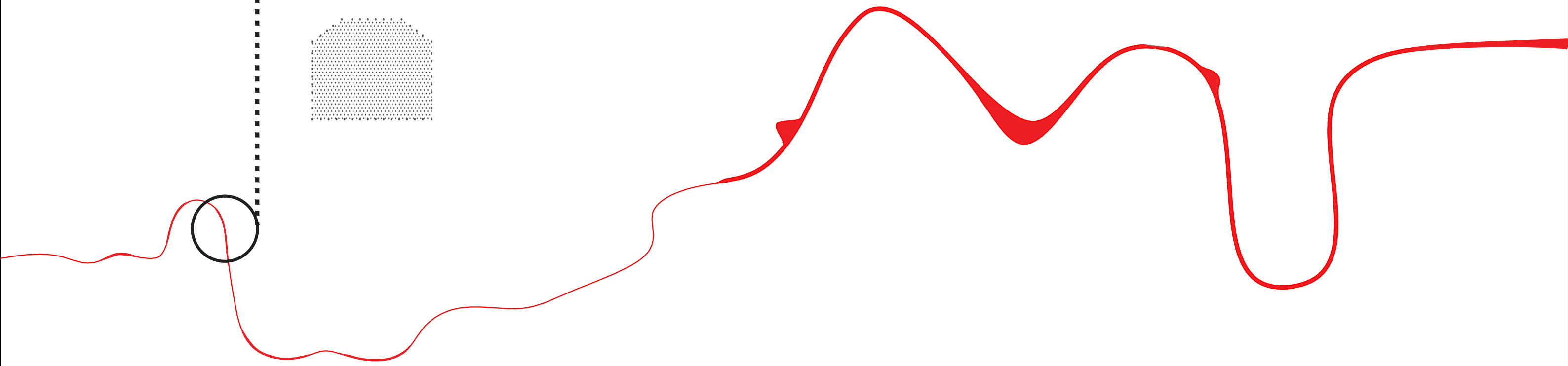
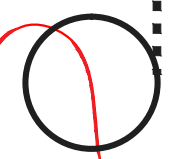
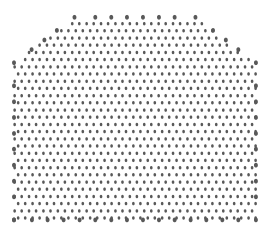

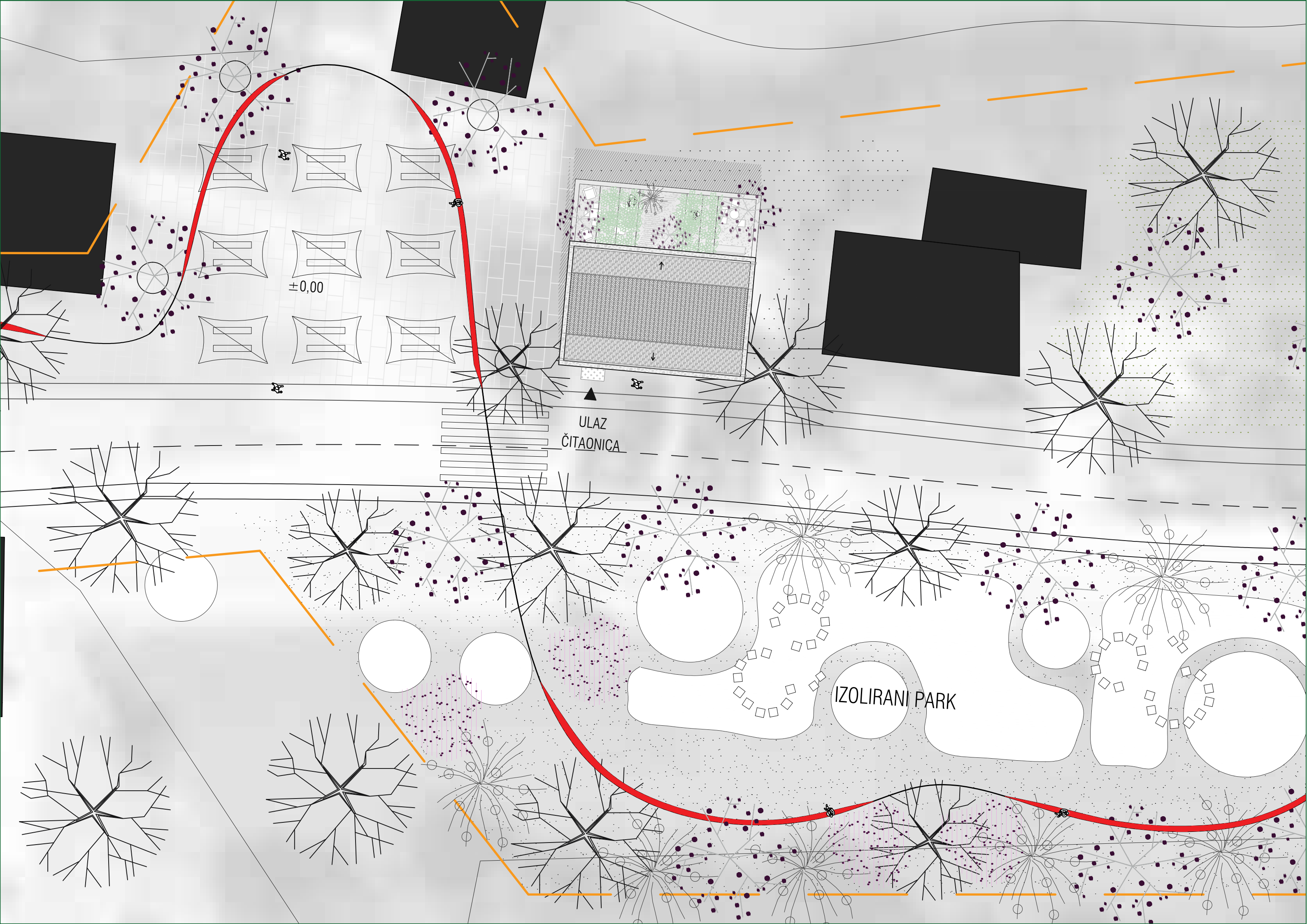

±0,00

ULAZ
ČITAONICA

IZOLIRANI PARK

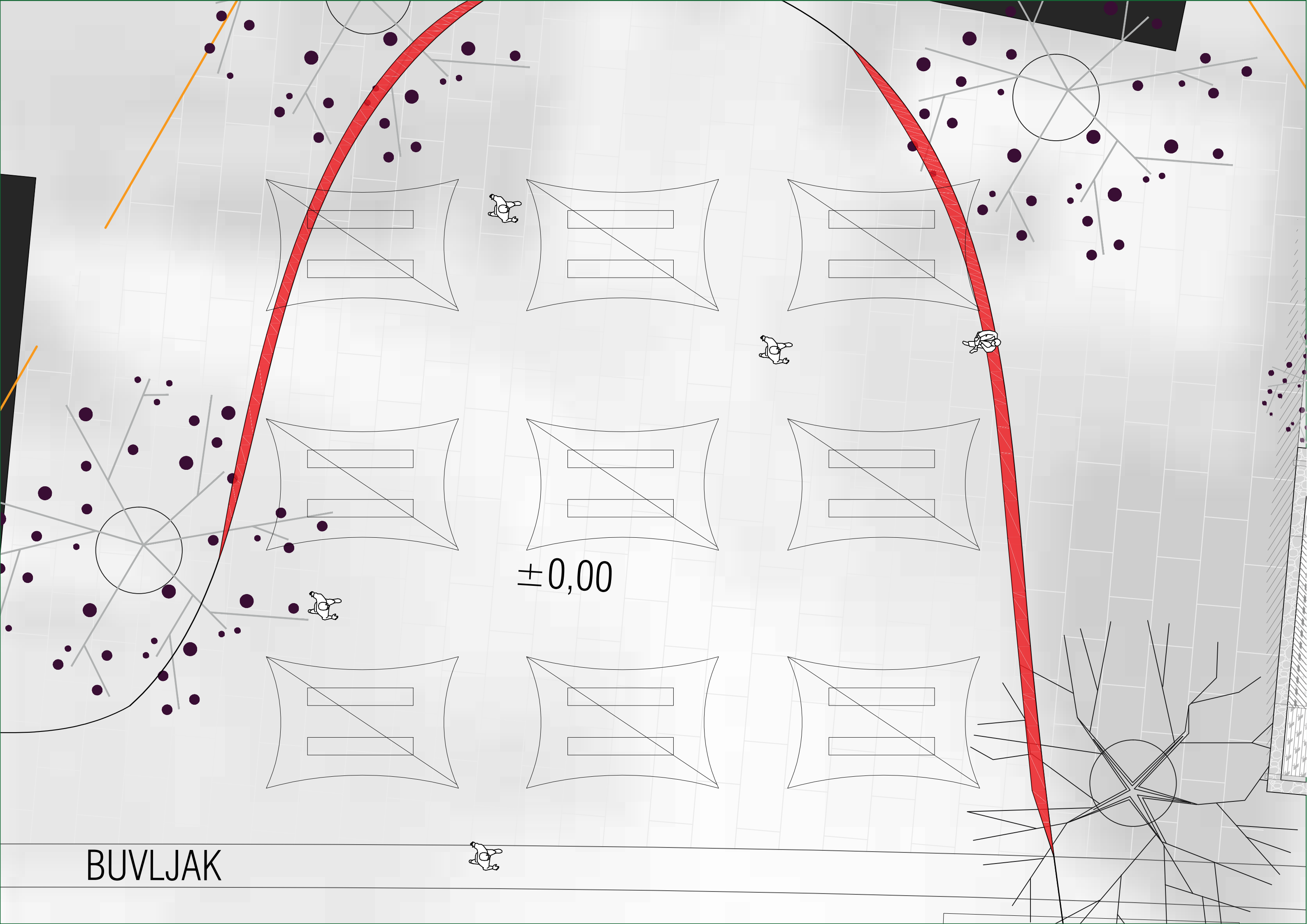

$\pm 0,00$

BUVLJAK

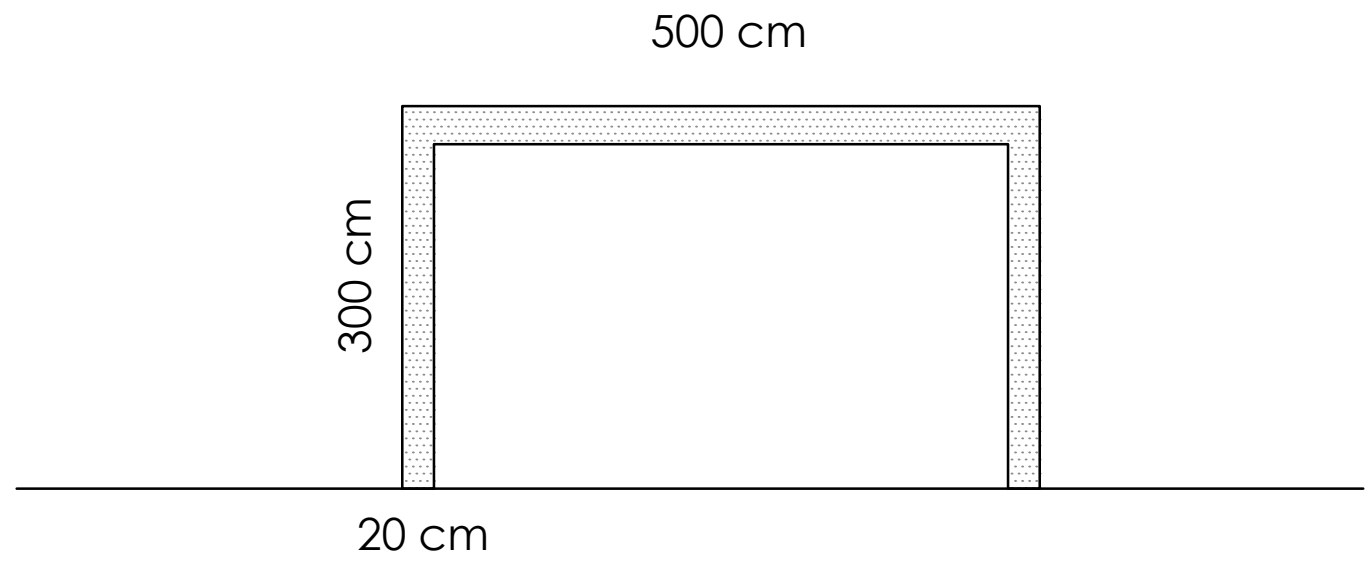
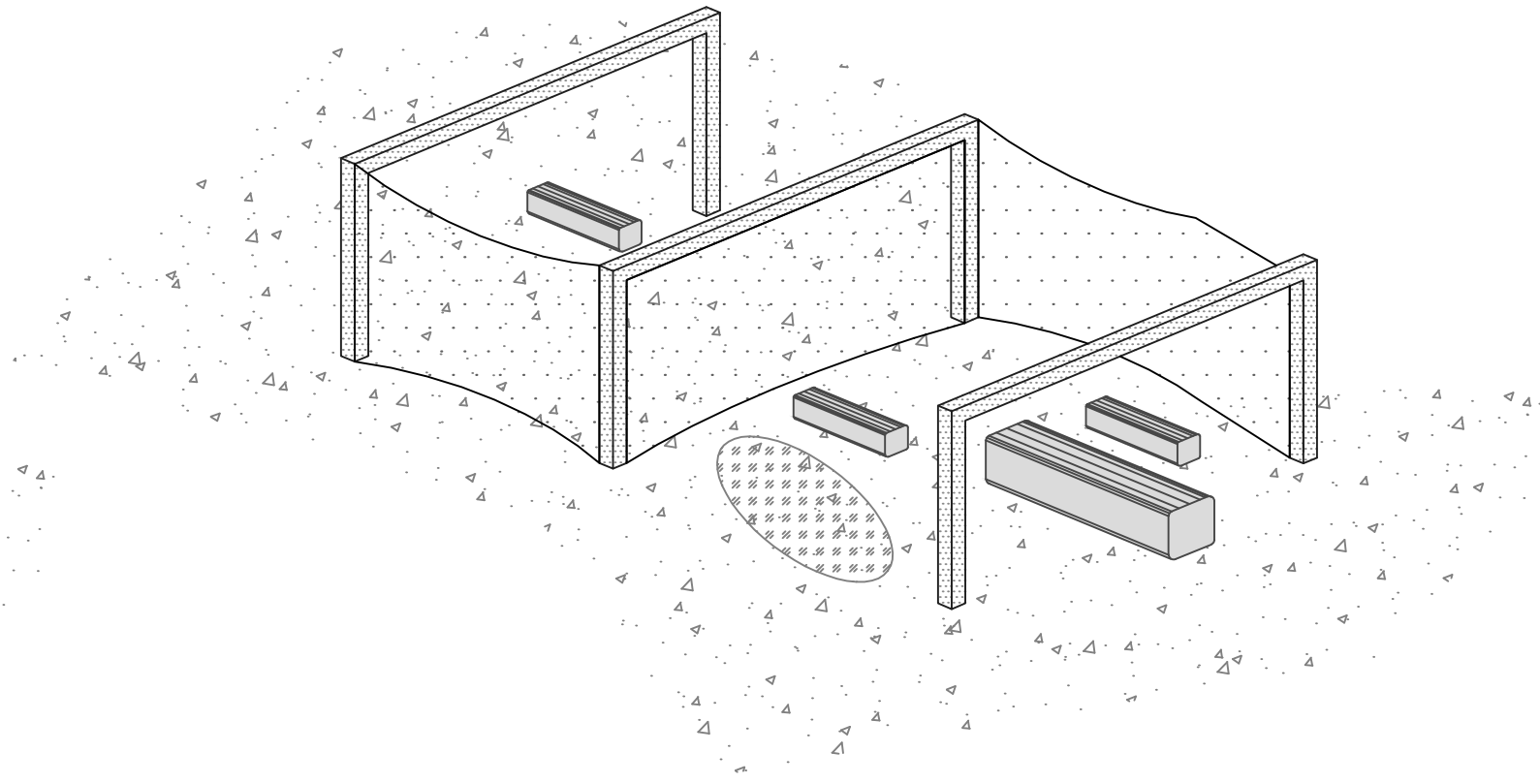
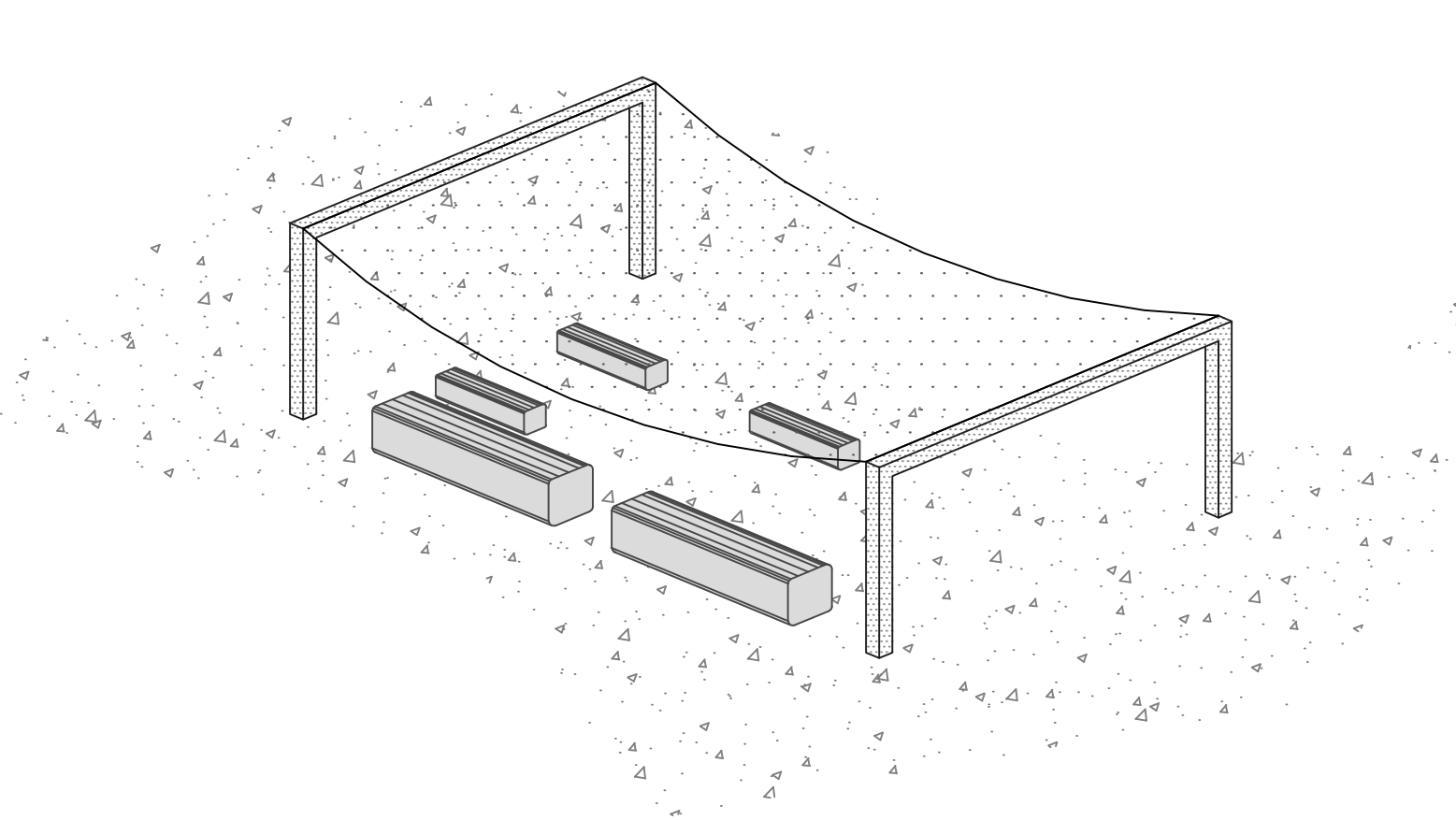

PONEDJELJAK



UTORAK



SRIJEDA



ČETVRTAK

-
-
-
-

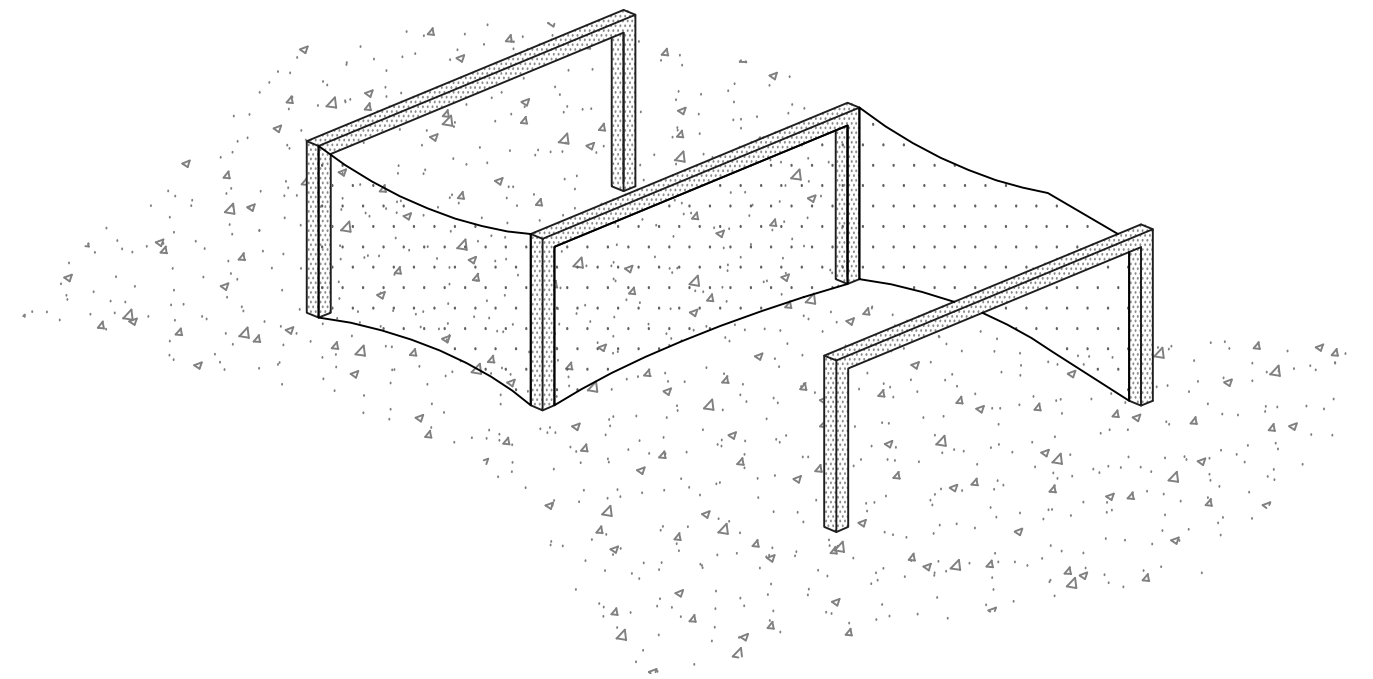
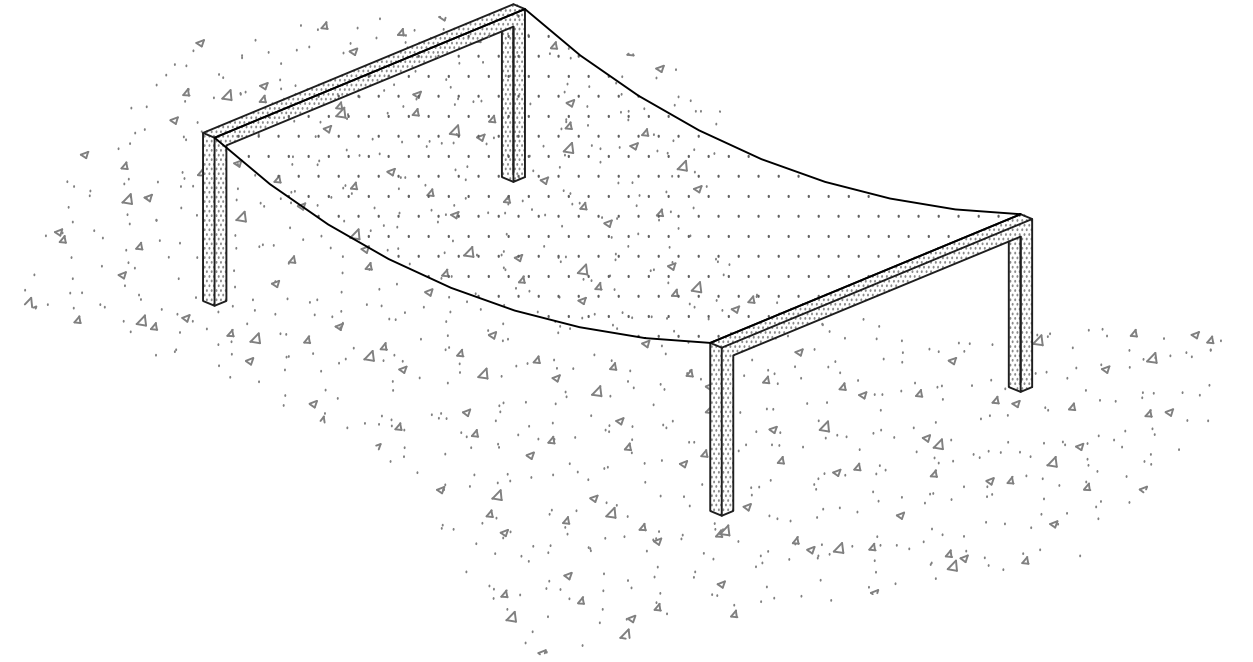



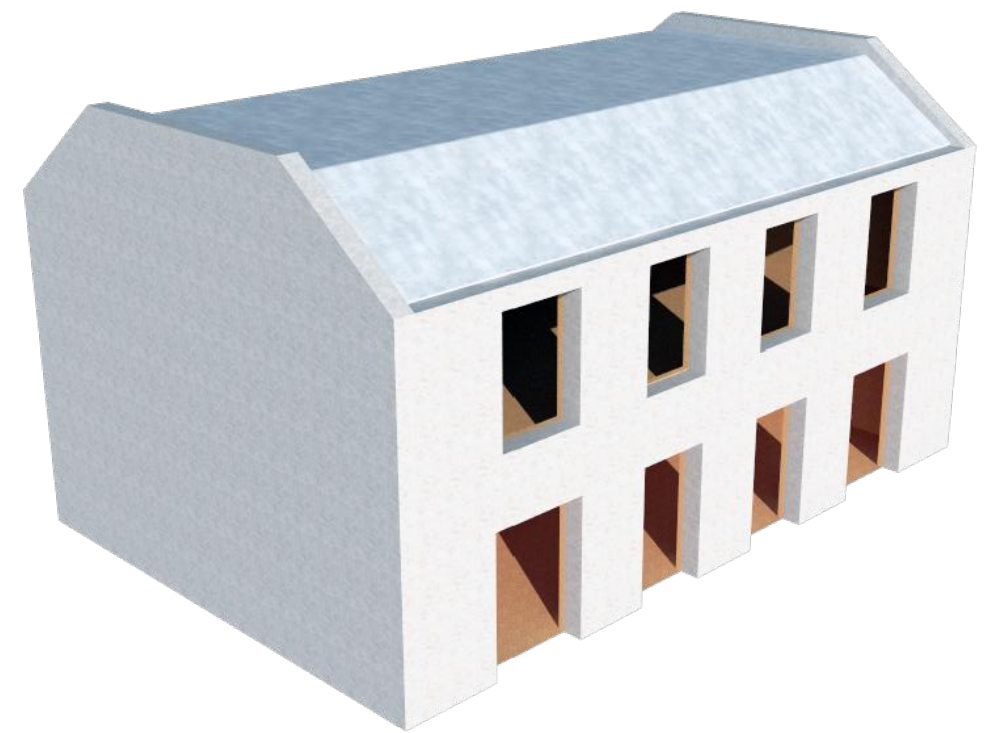
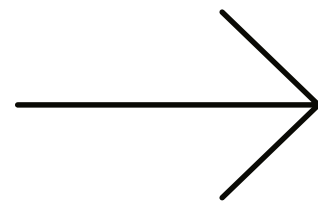
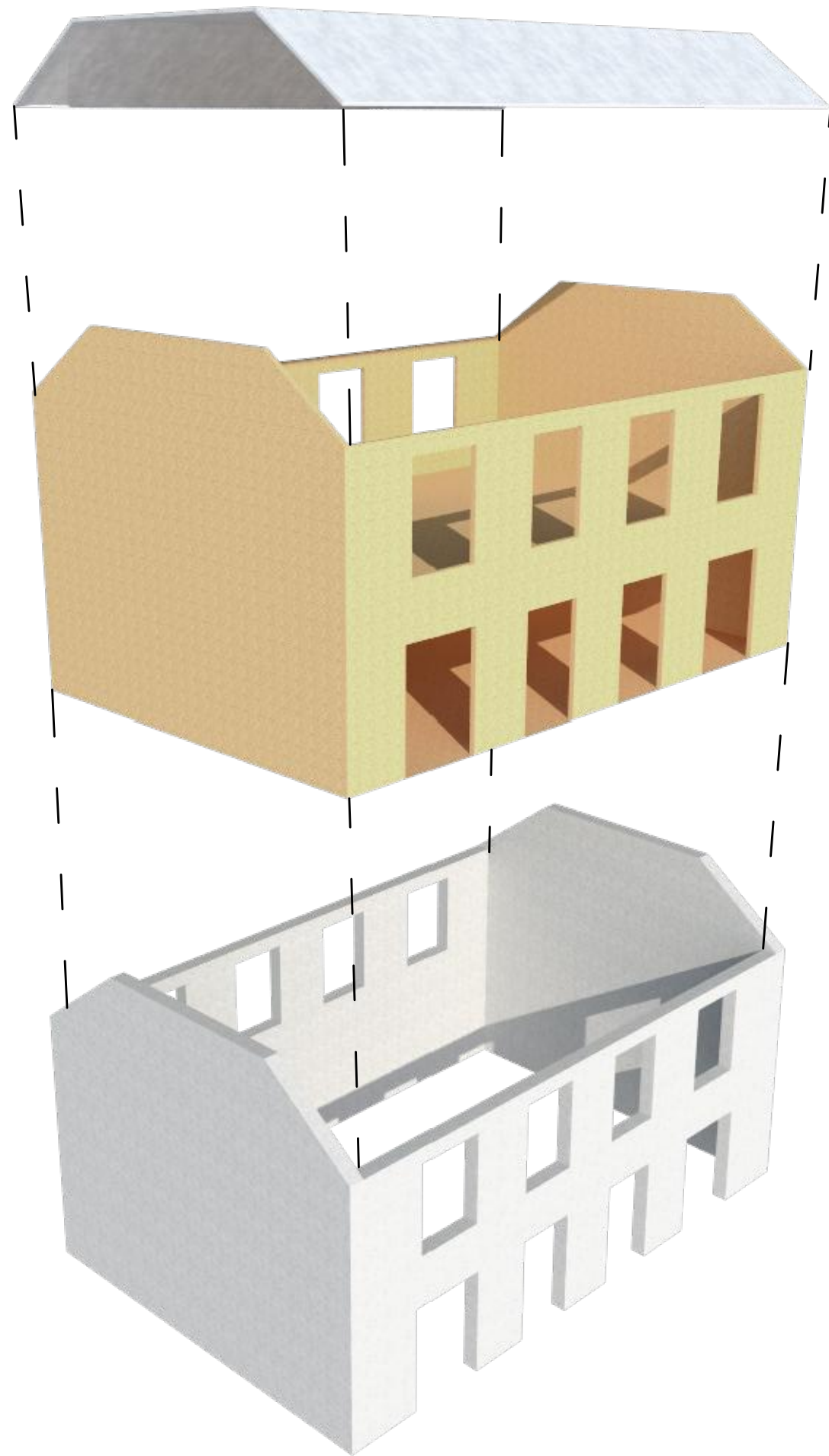

+7,0

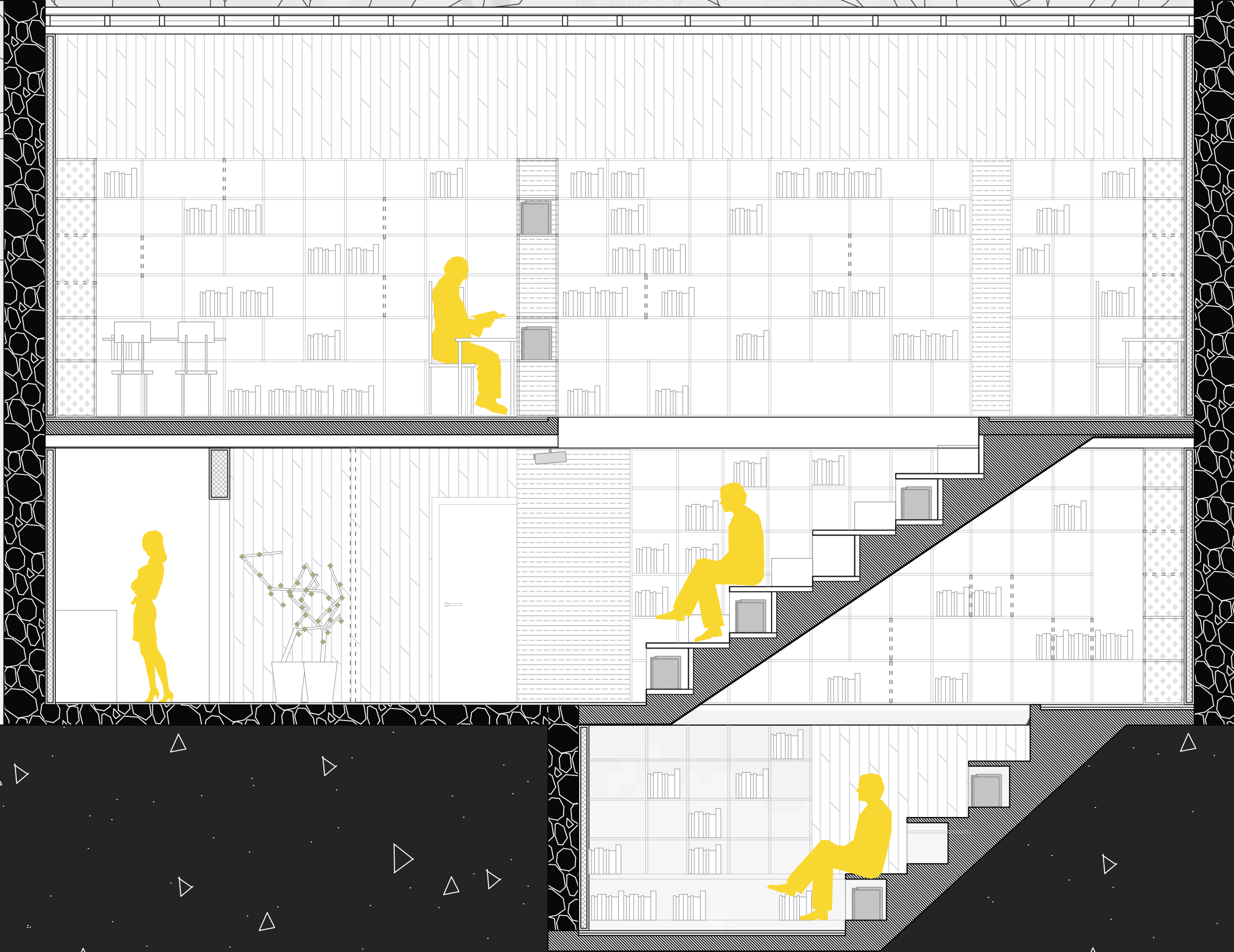
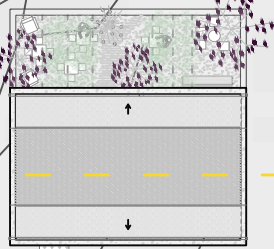

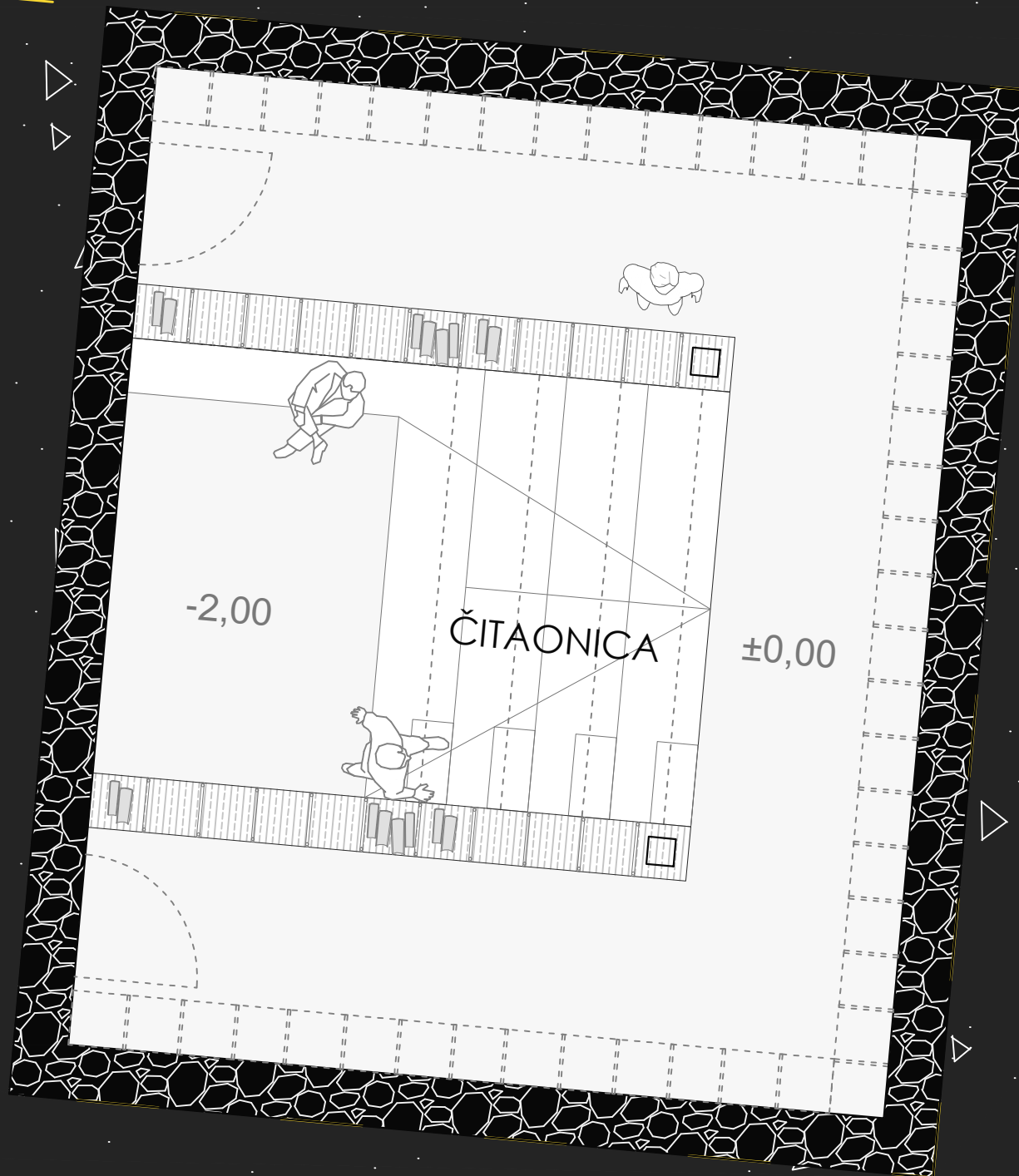

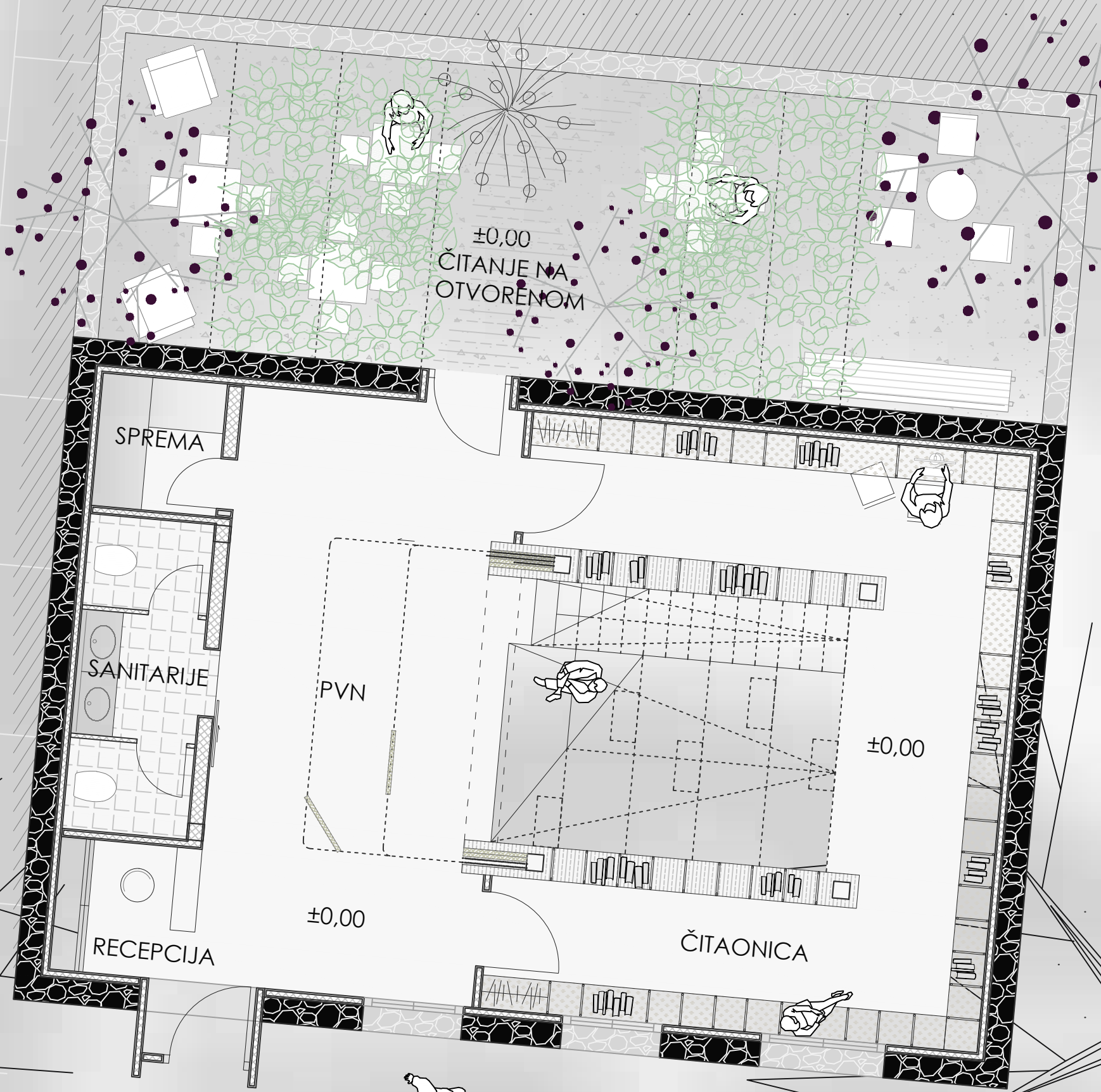

±0,00
ČITANJE NA
OTVORENOM

SPREMA

SANITARIJE

RECEPCIJA

PVN

±0,00

ČITAONICA

±0,00

▲
ULAZ

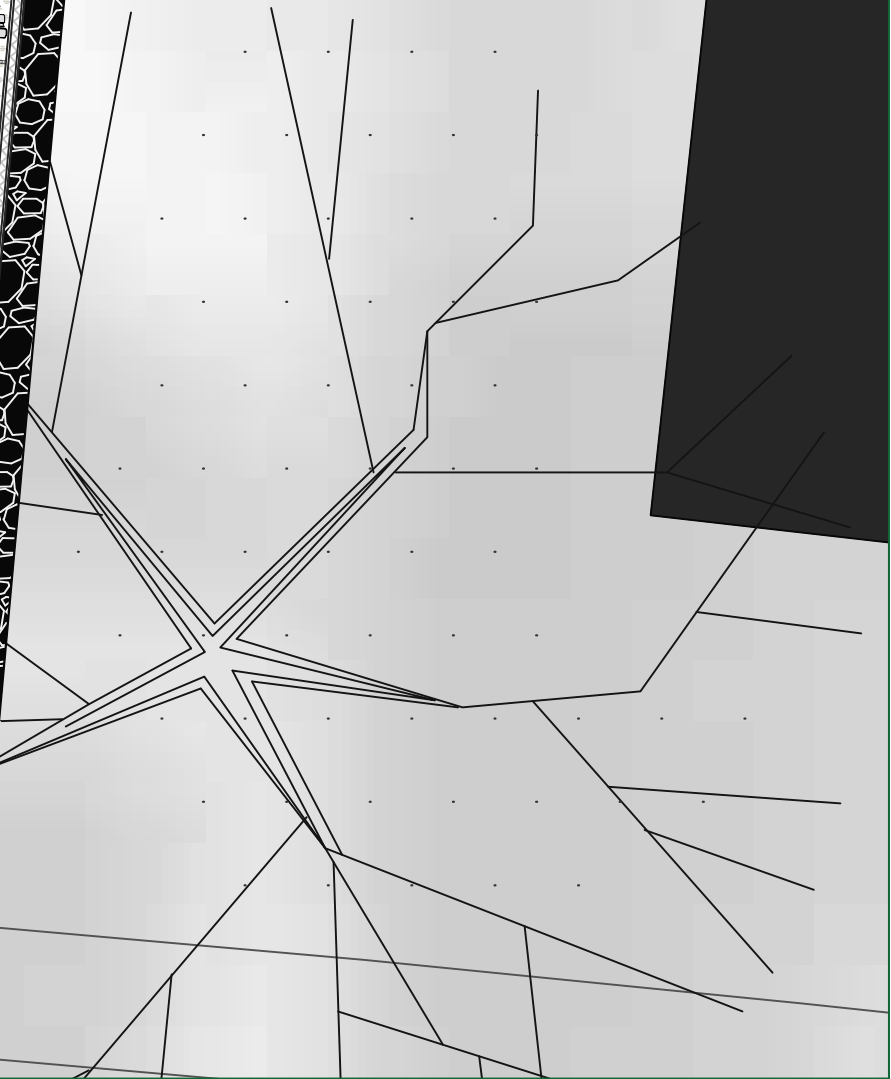
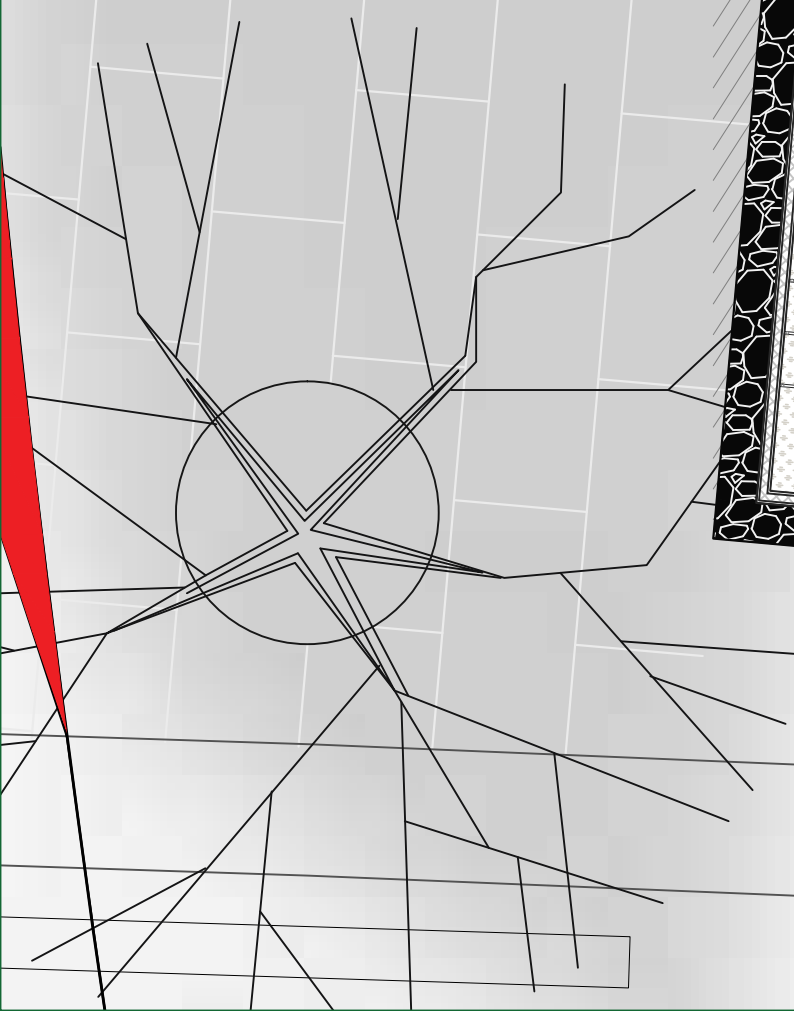
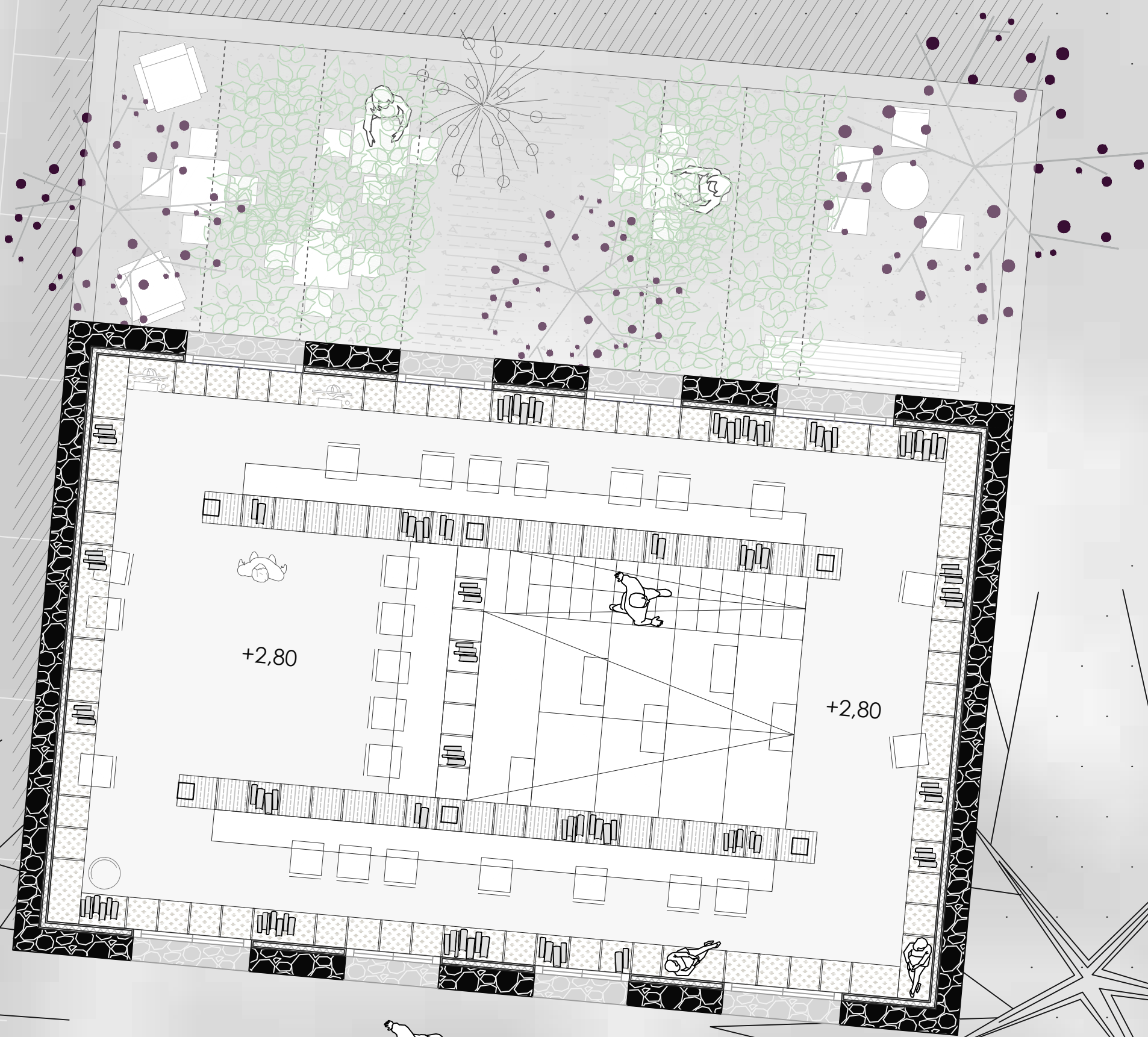

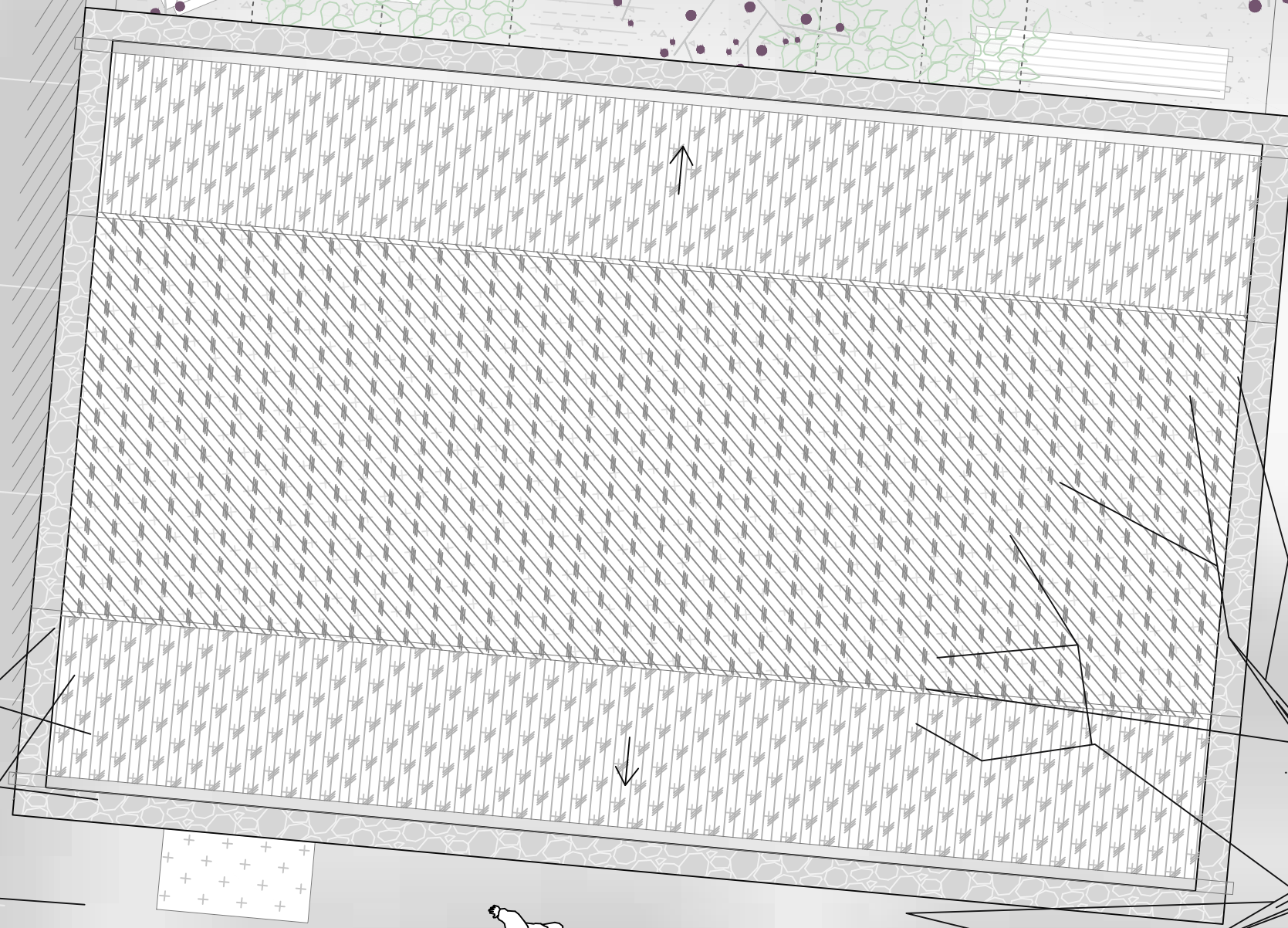
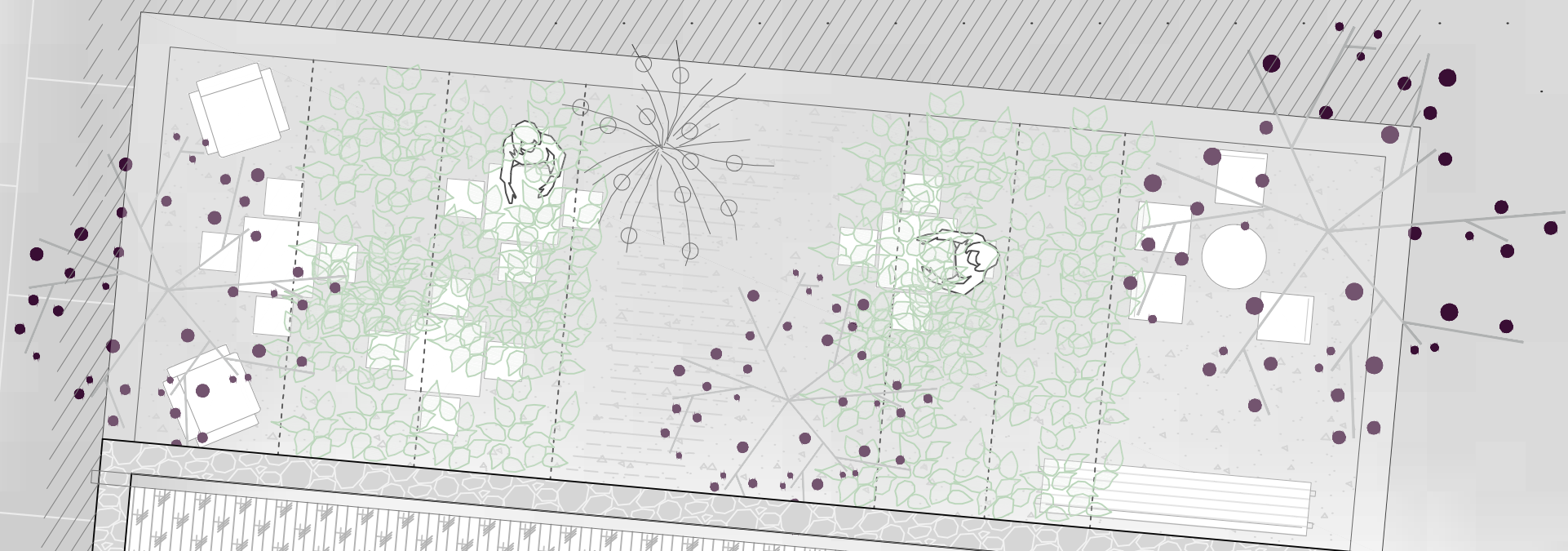

ULAZ

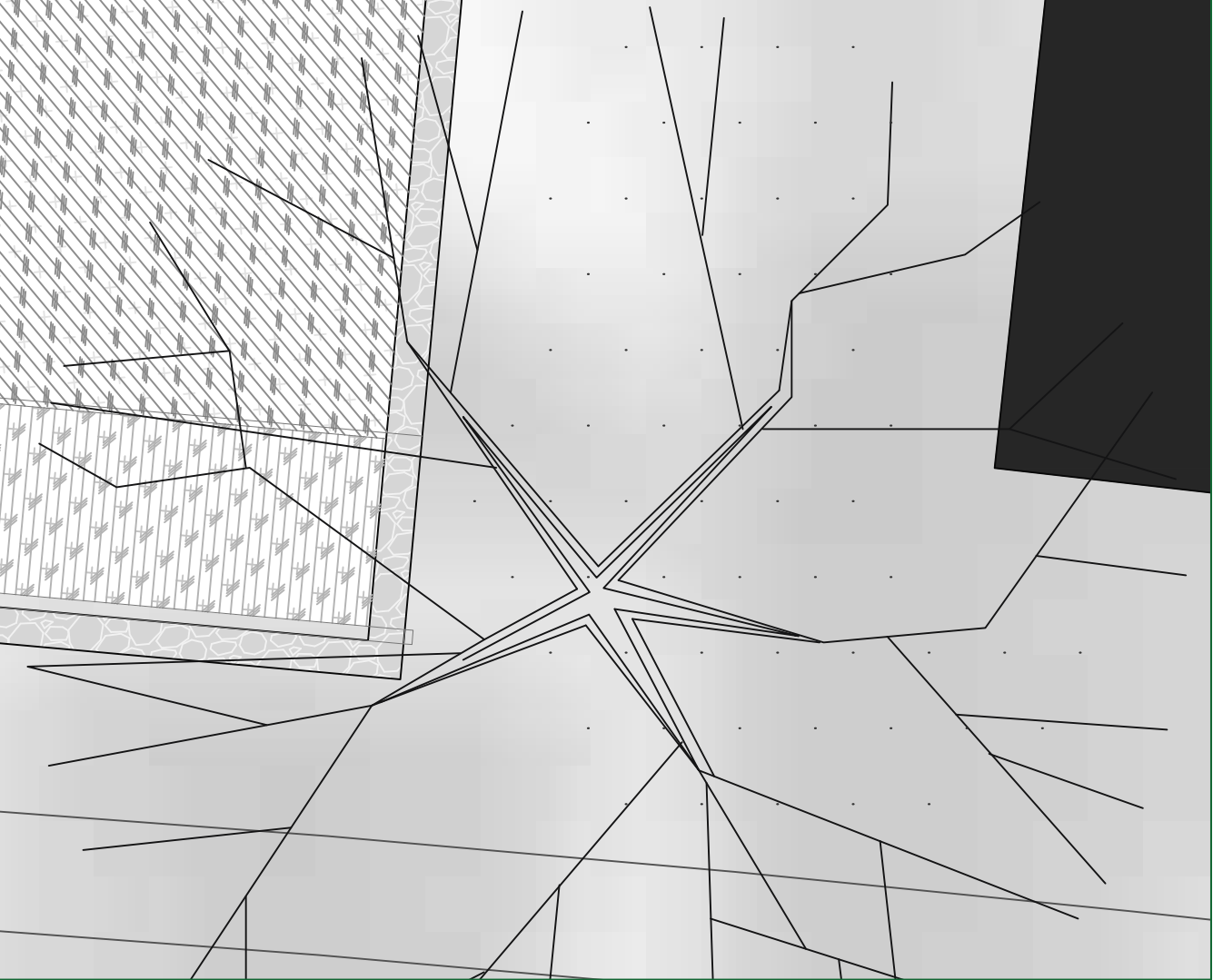
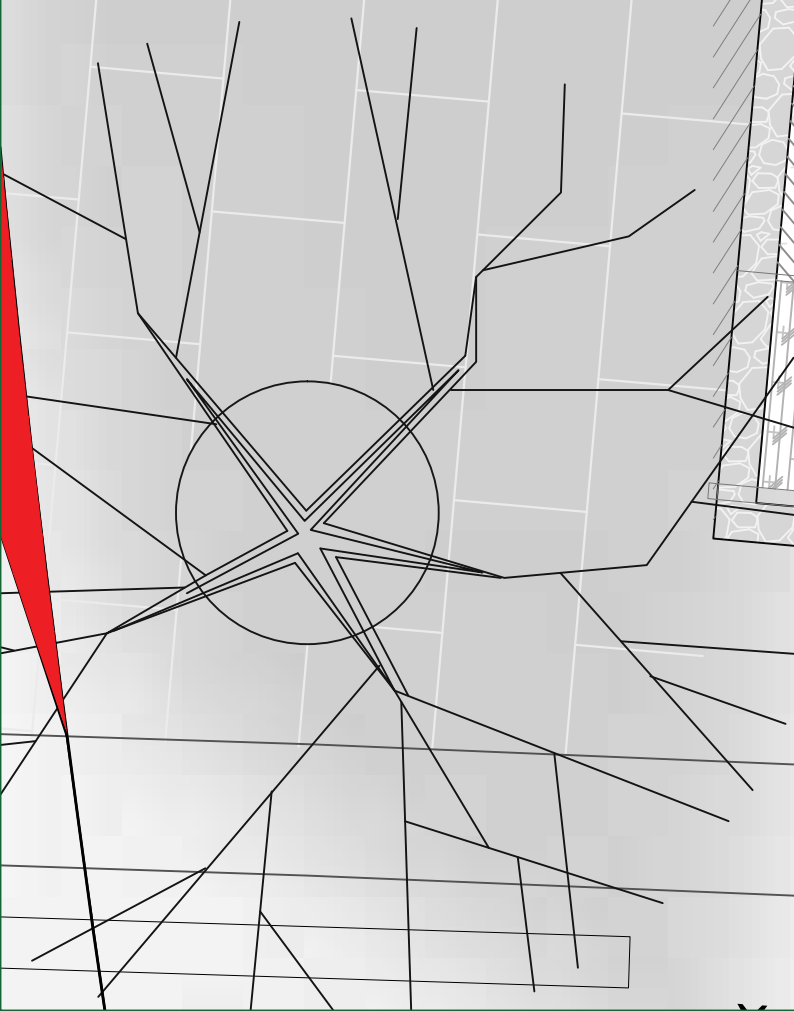

+7,0

+5,3

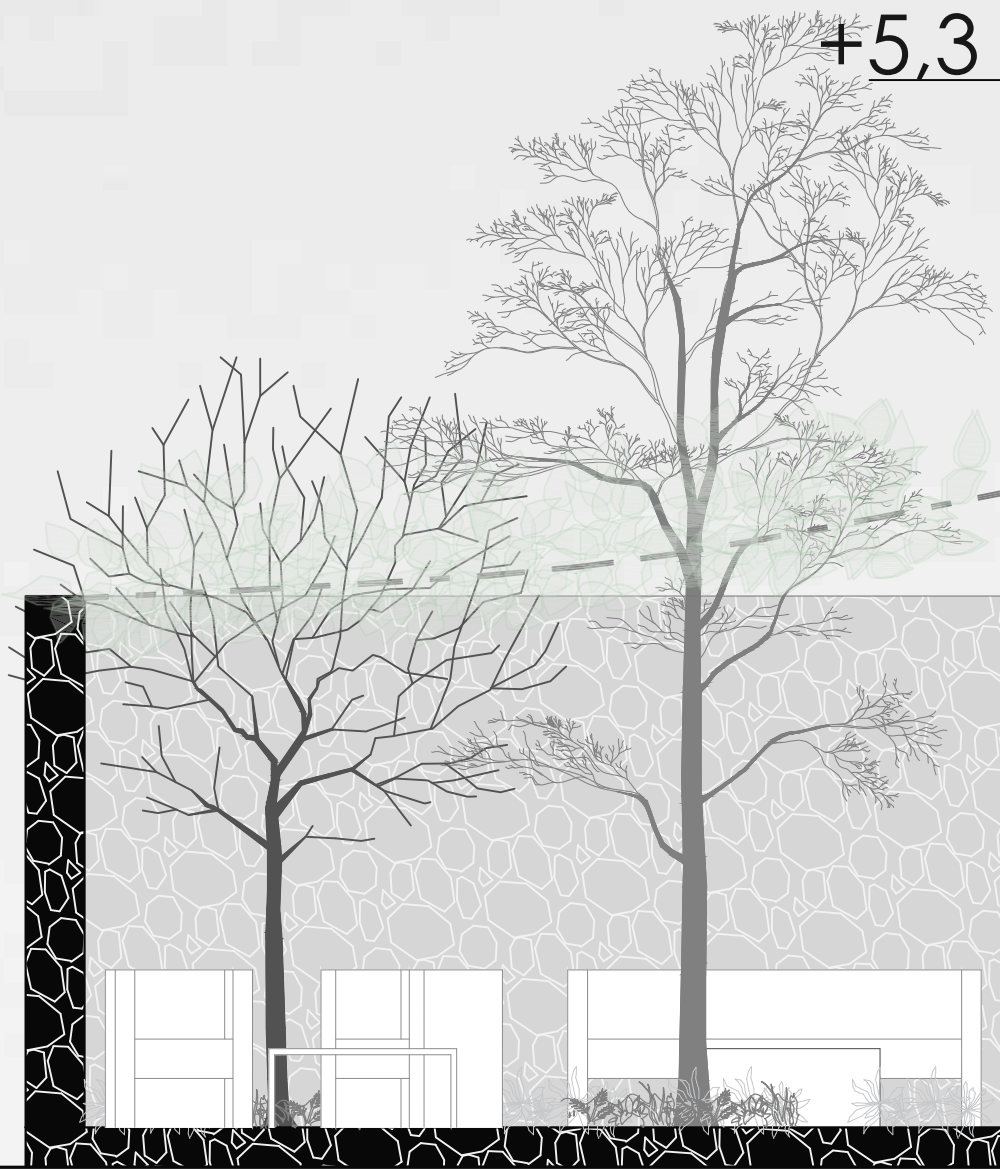
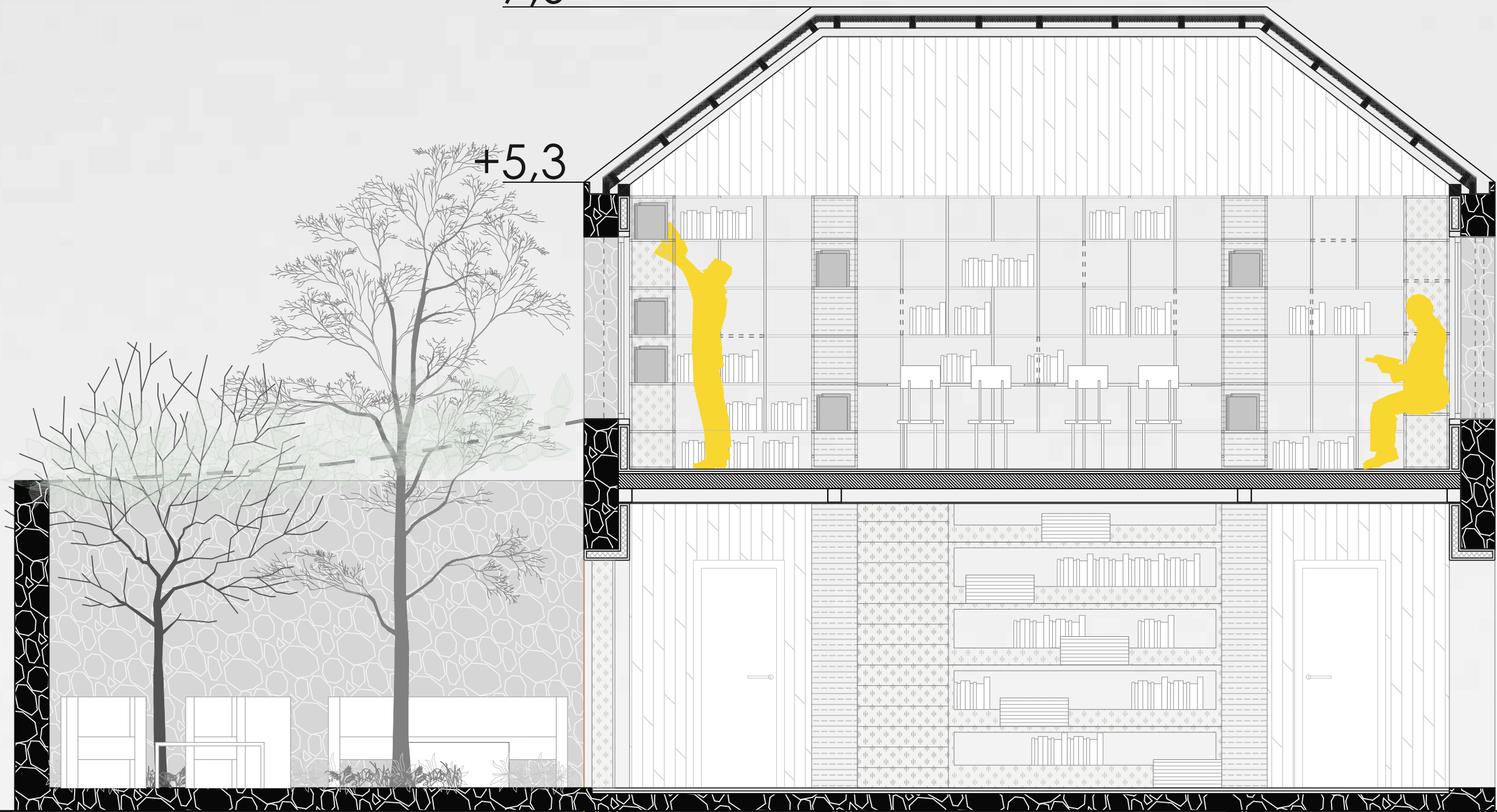
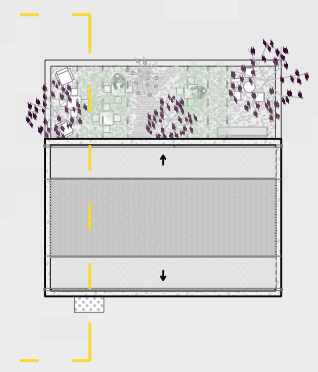

+7,0

+5,3

D2

D1

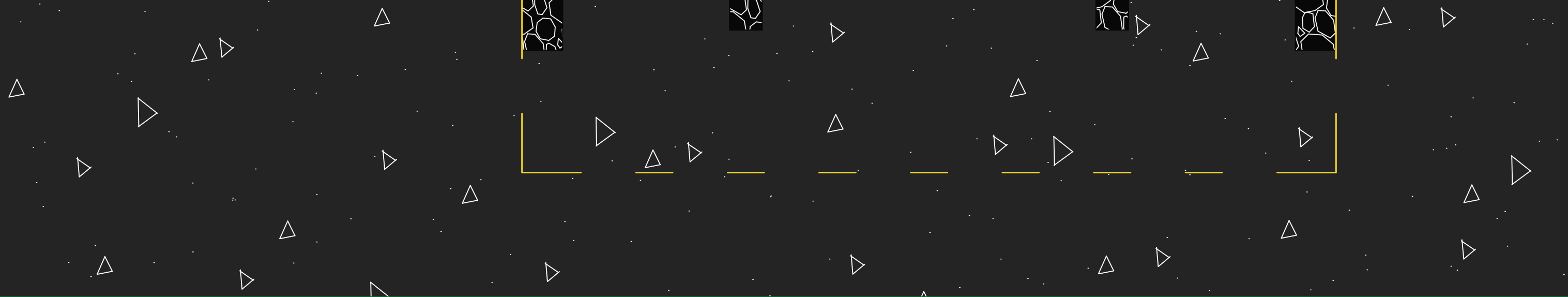
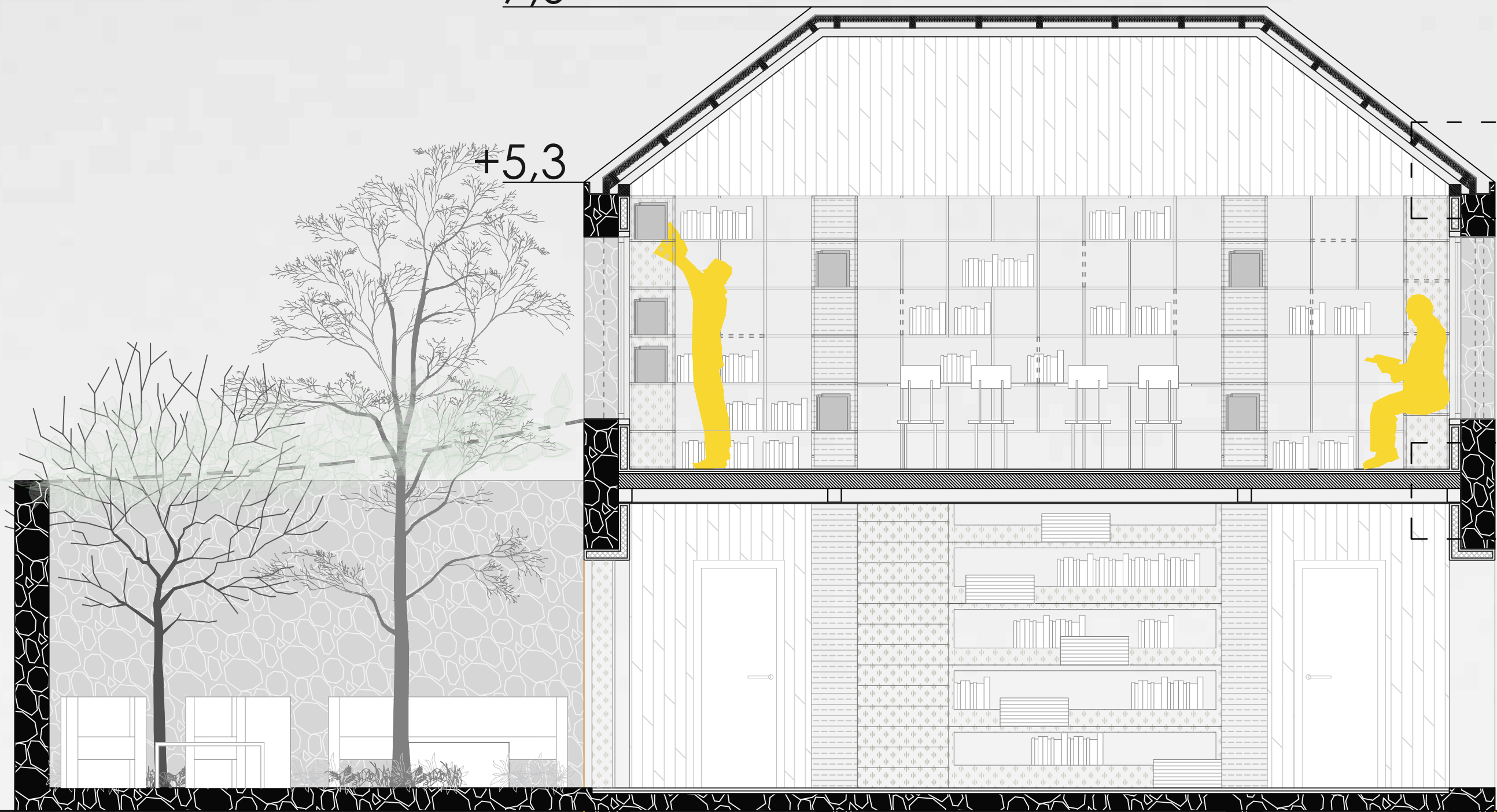
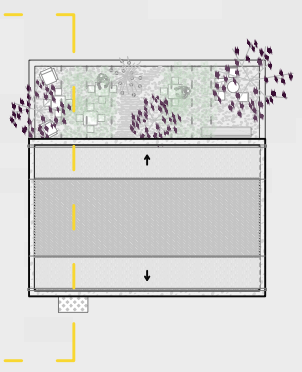

D1

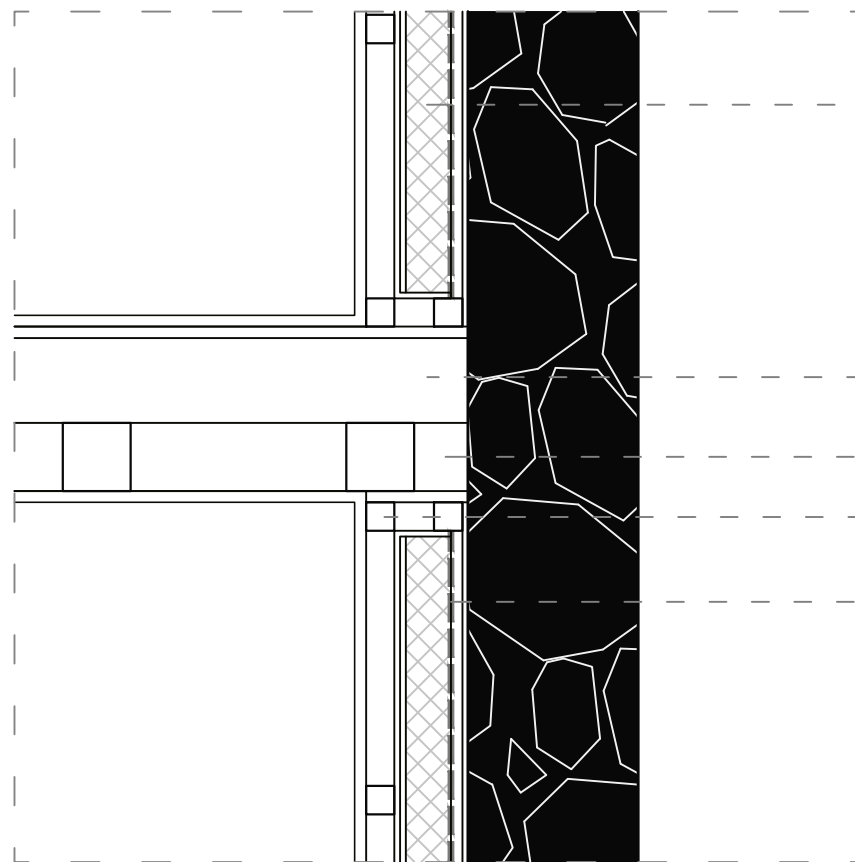

termoizolacija 8 cm

konstrukcija od laminiranog drva 15 x 15 cm
drvene grede 12 x 12 cm

potkonstrukcija obloge
hidroizolacija

D2

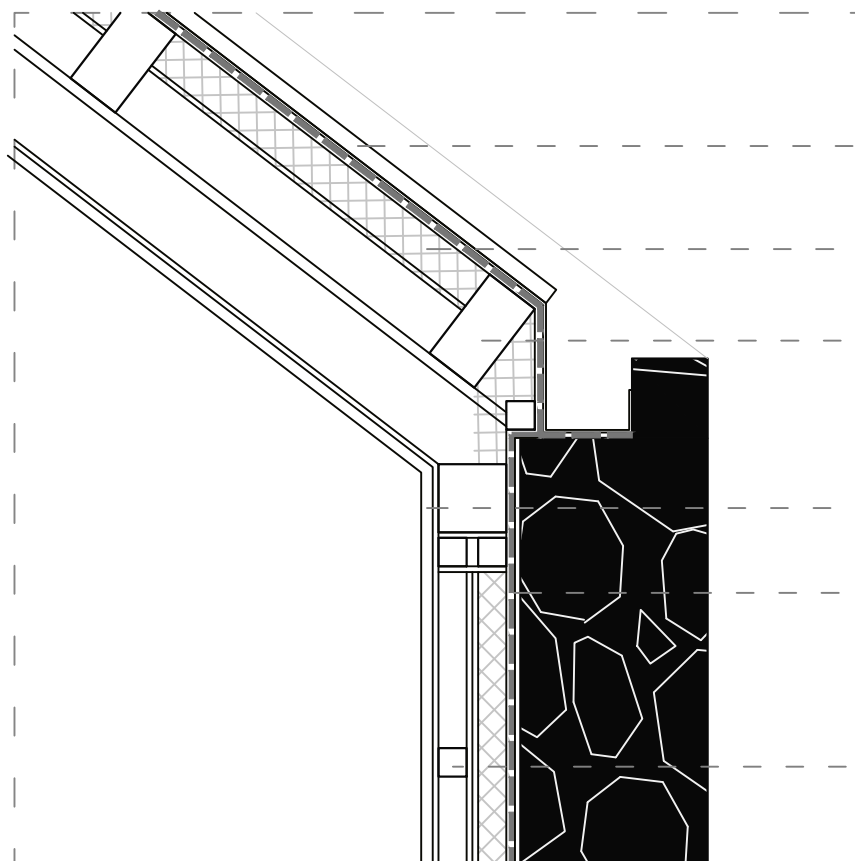

mat sivo-bijeli lim , 0.8 cm

termoizolacija 12 cm
gredice 10 x 17,5 cm

unutrašnja obloga 2 cm
hidroizolacija

potkonstrukcija obloge

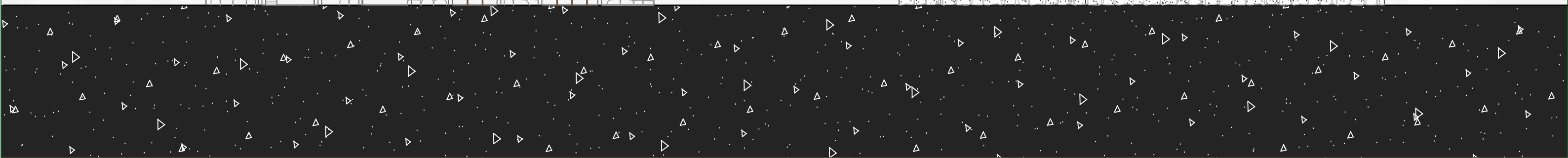
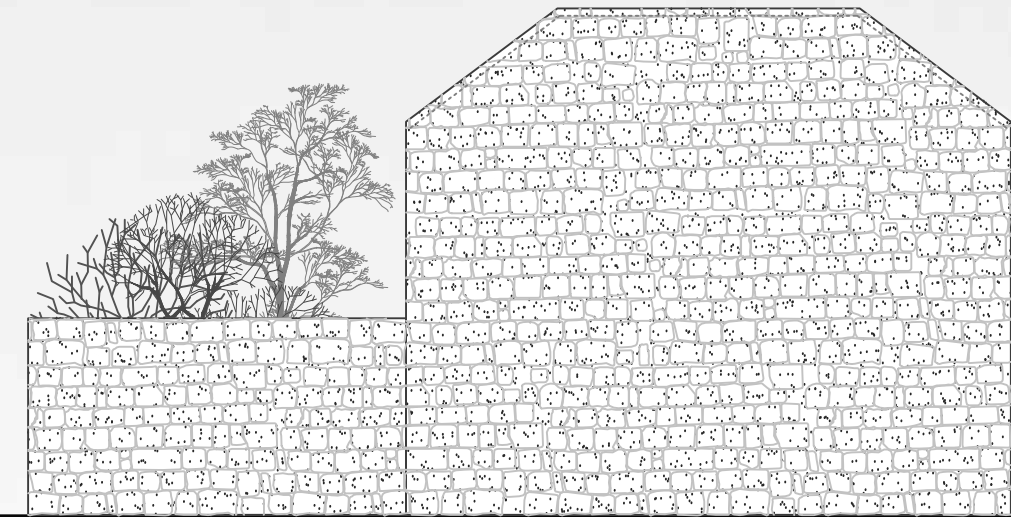
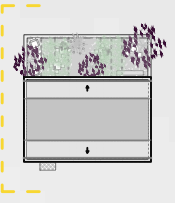
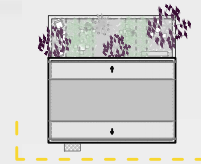
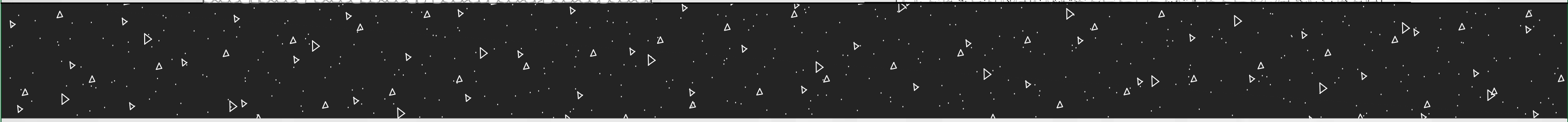
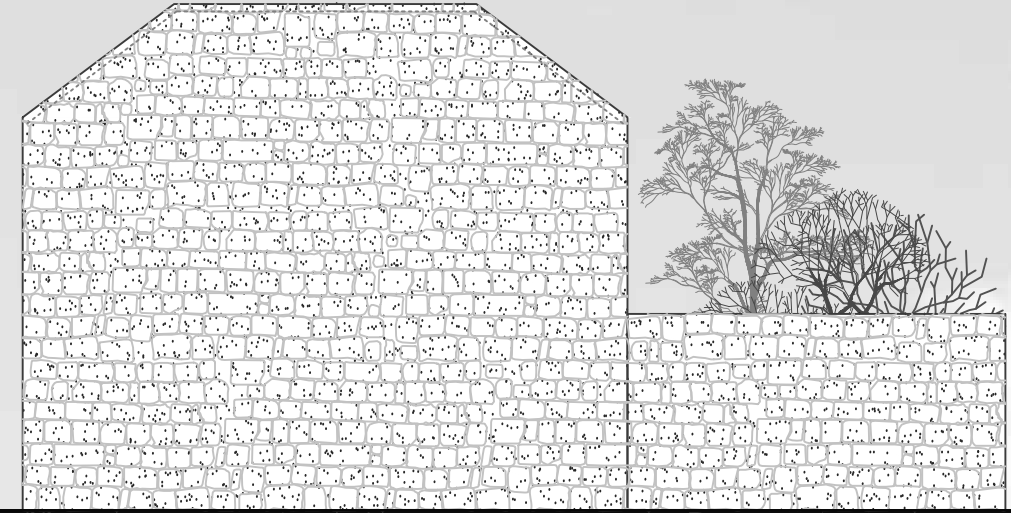
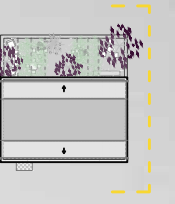
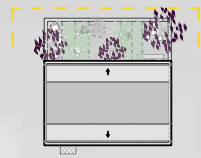

SPORTSKA DVORANA

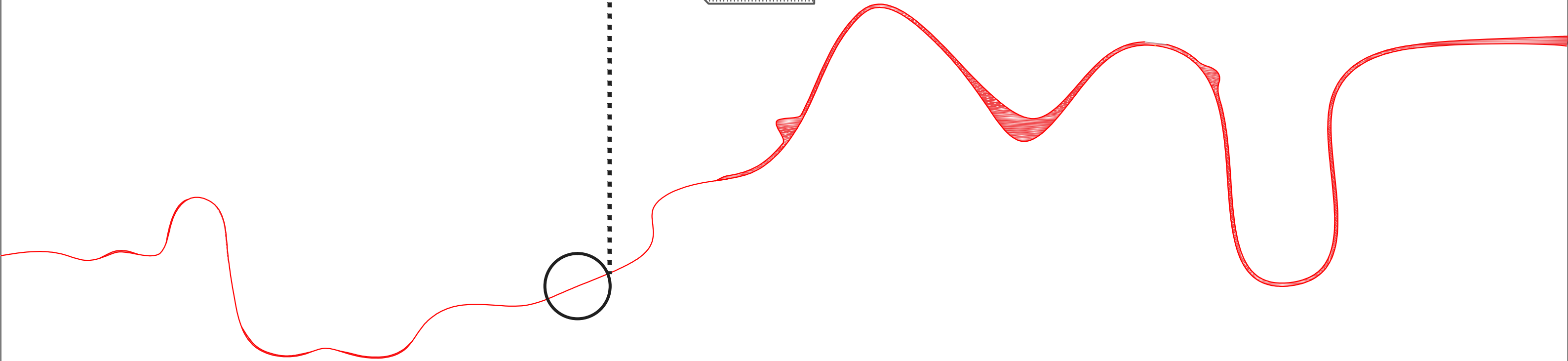
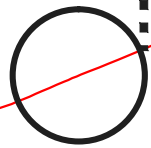
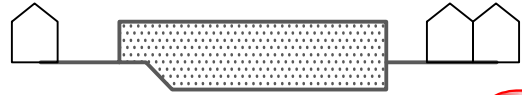

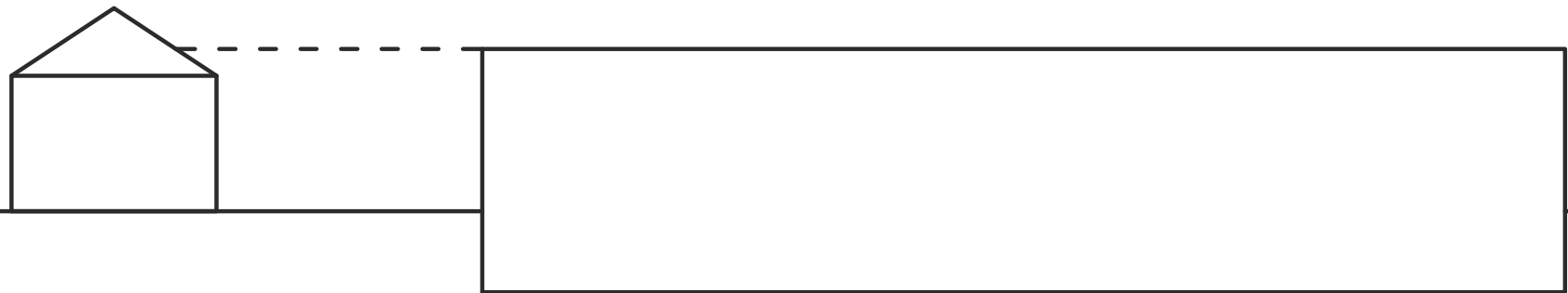
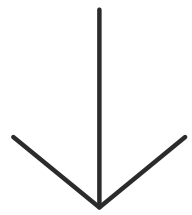

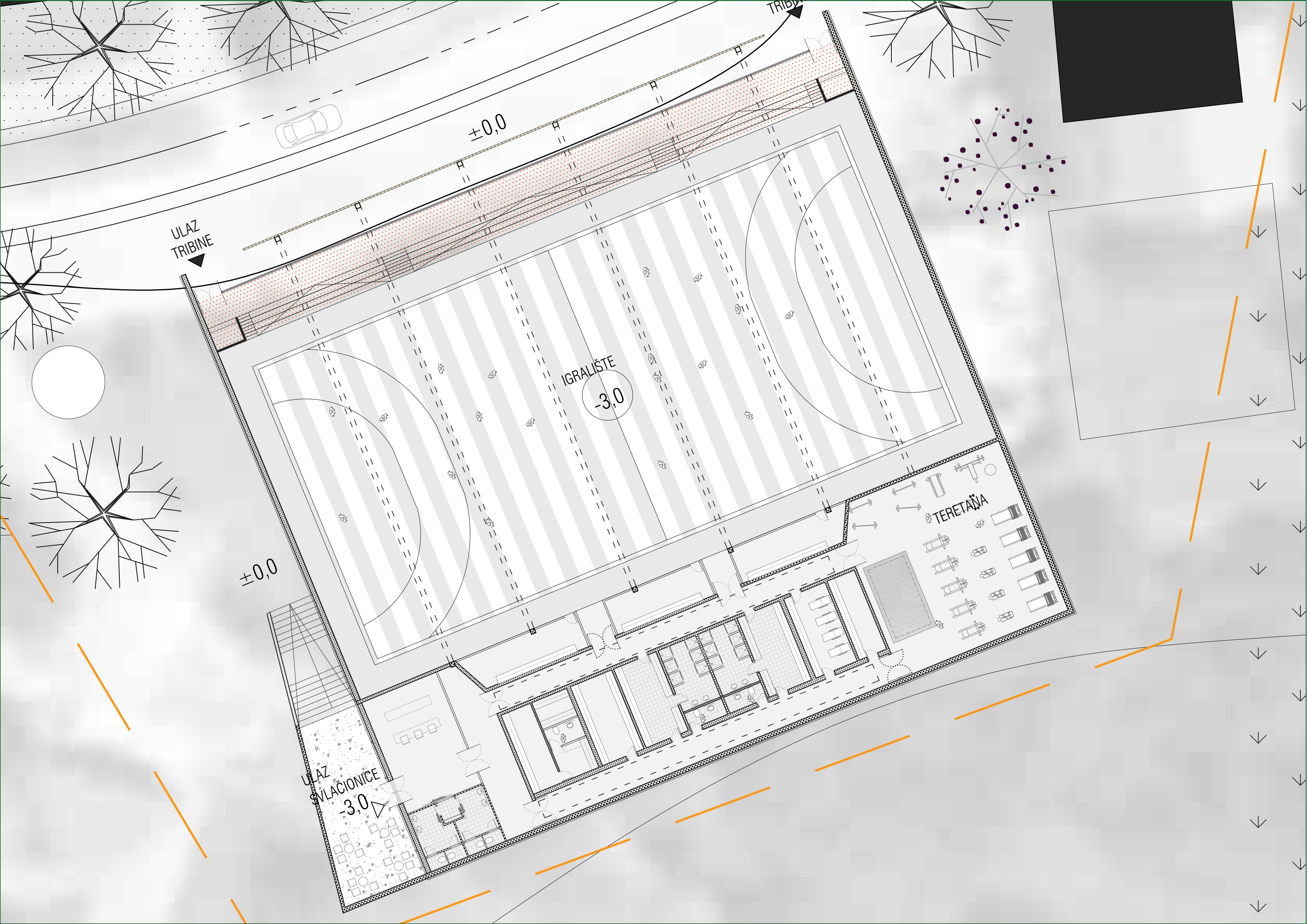

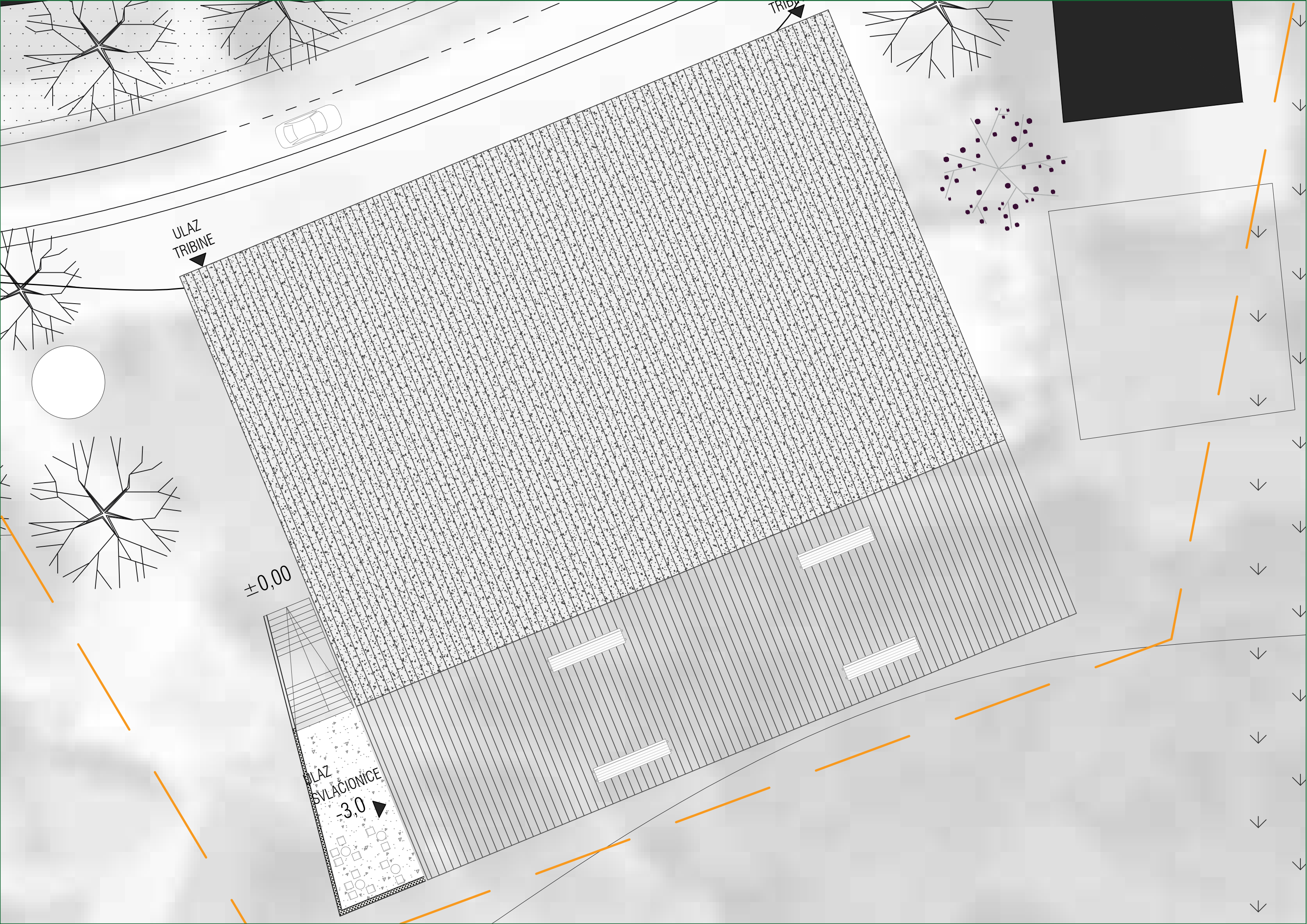

ULAZ
TRIBINE

TRIBINA

±0,00

ULAZ
SVLACIONICE
-3,0

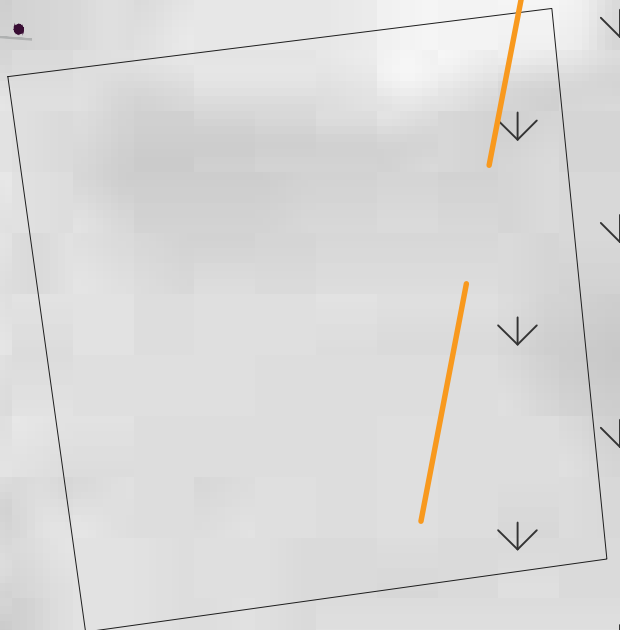
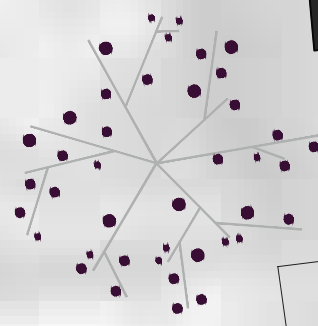
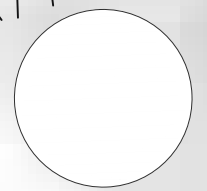

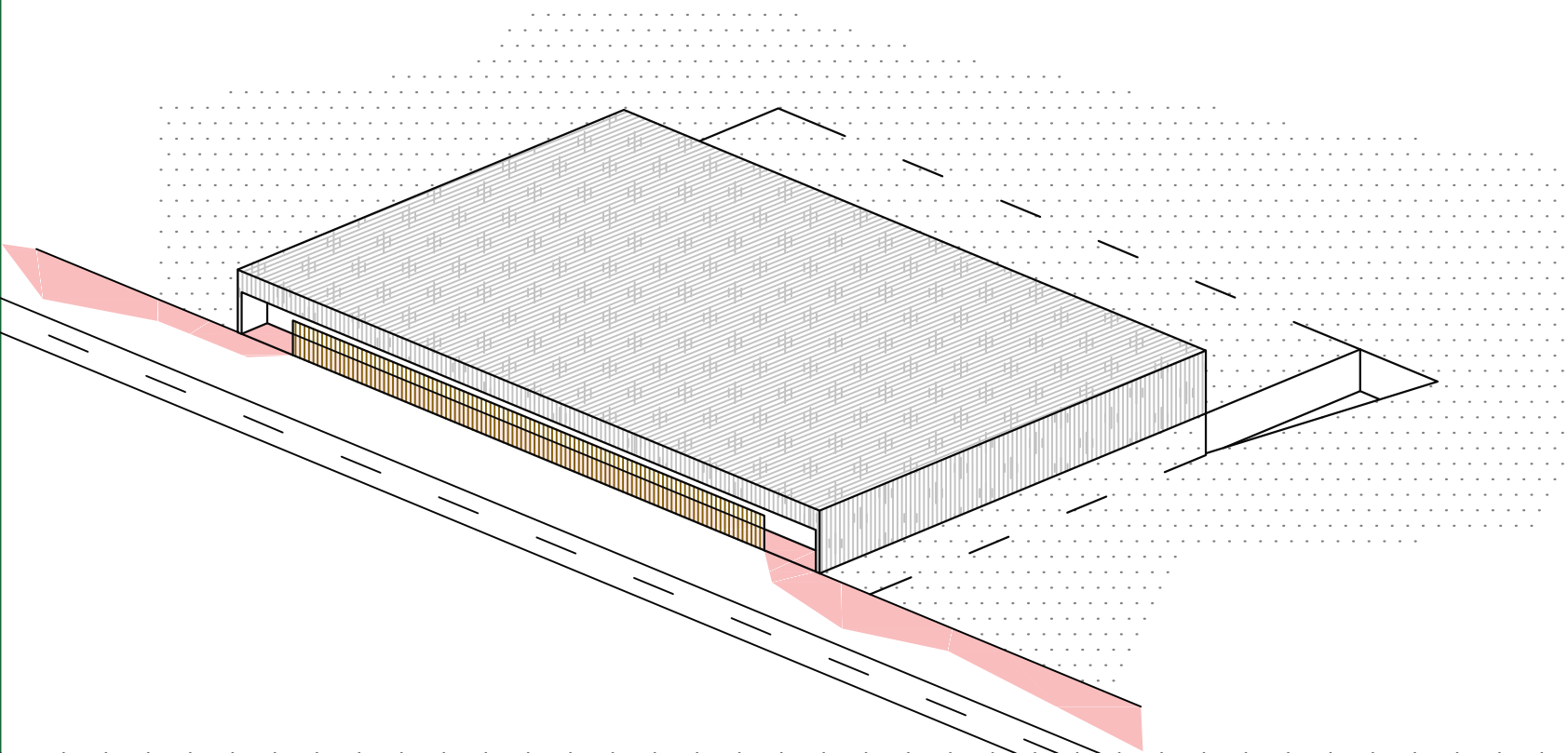

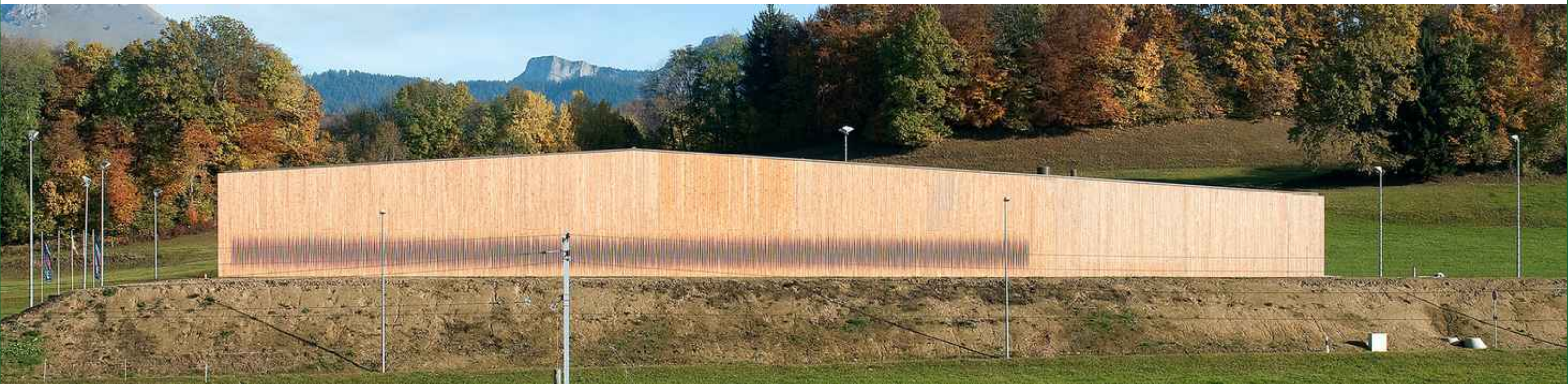

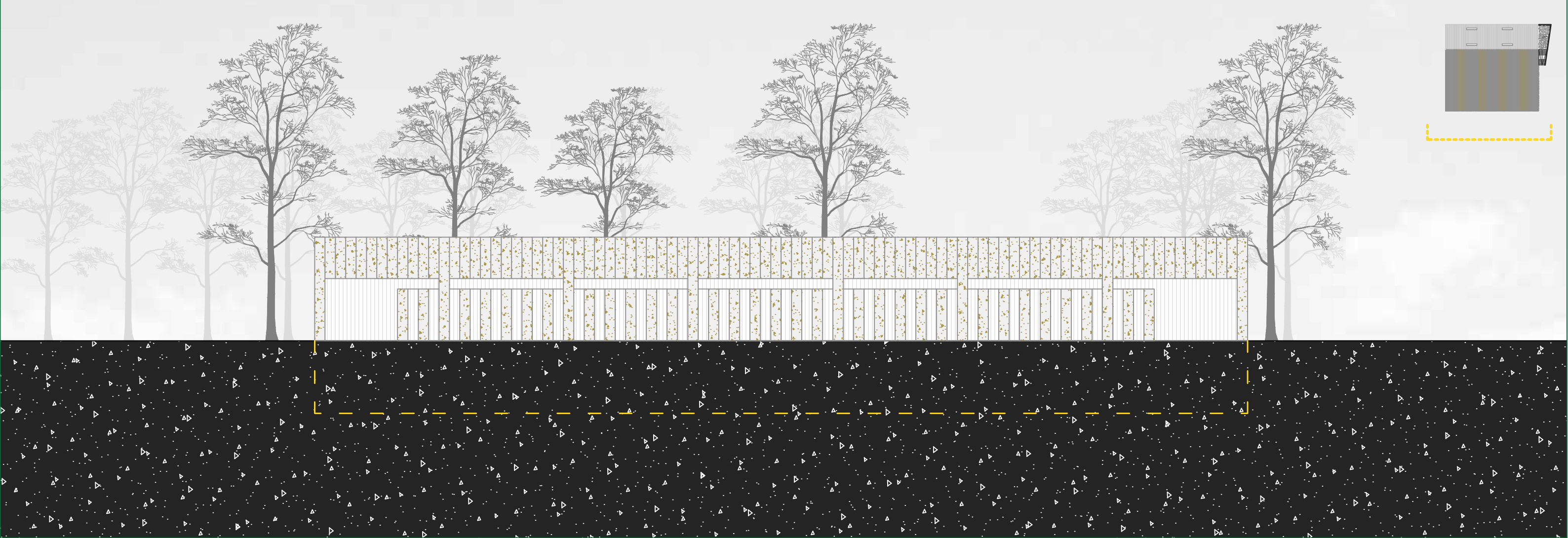
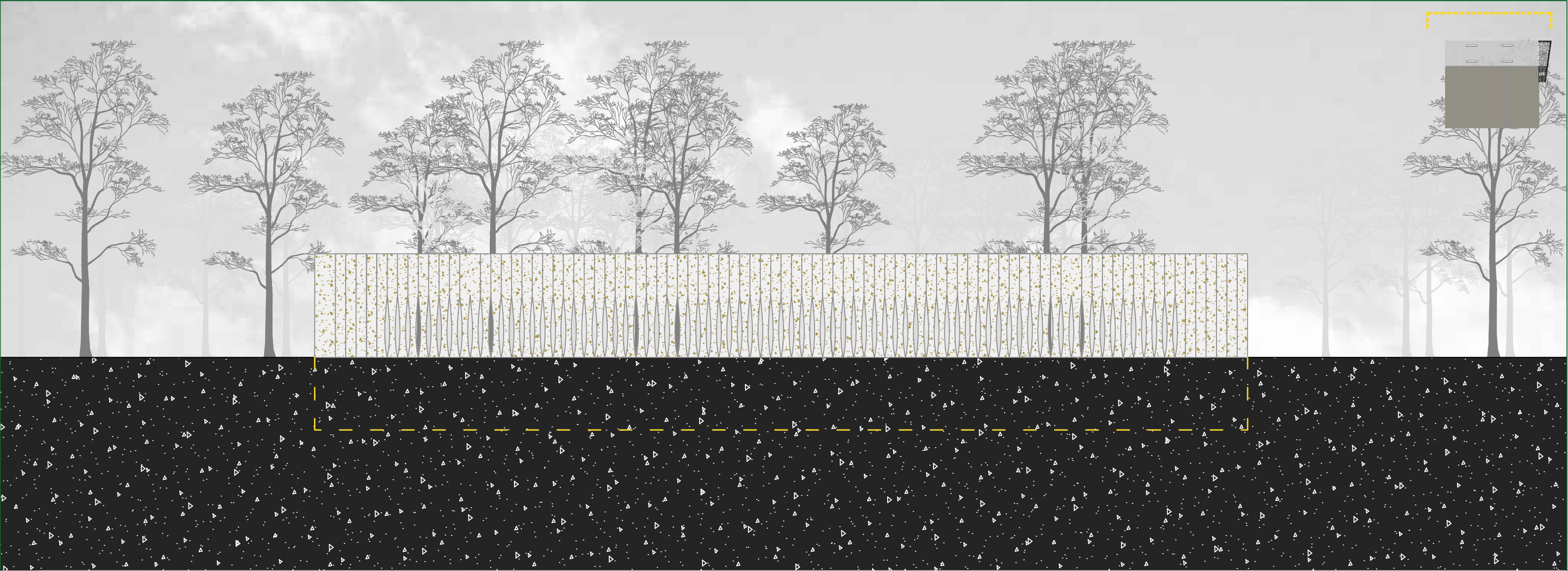

CENTAR KULTURE

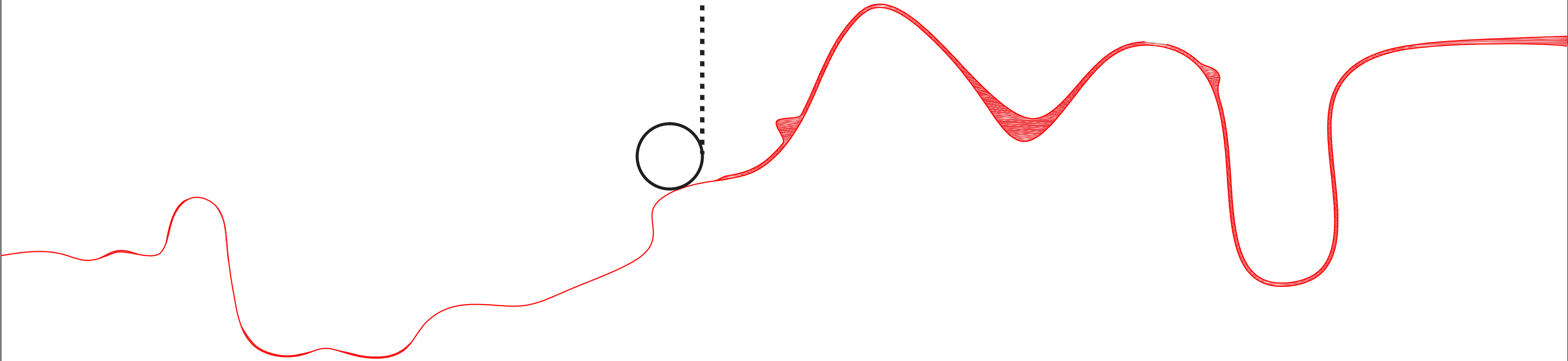
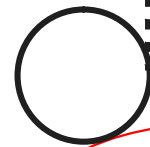



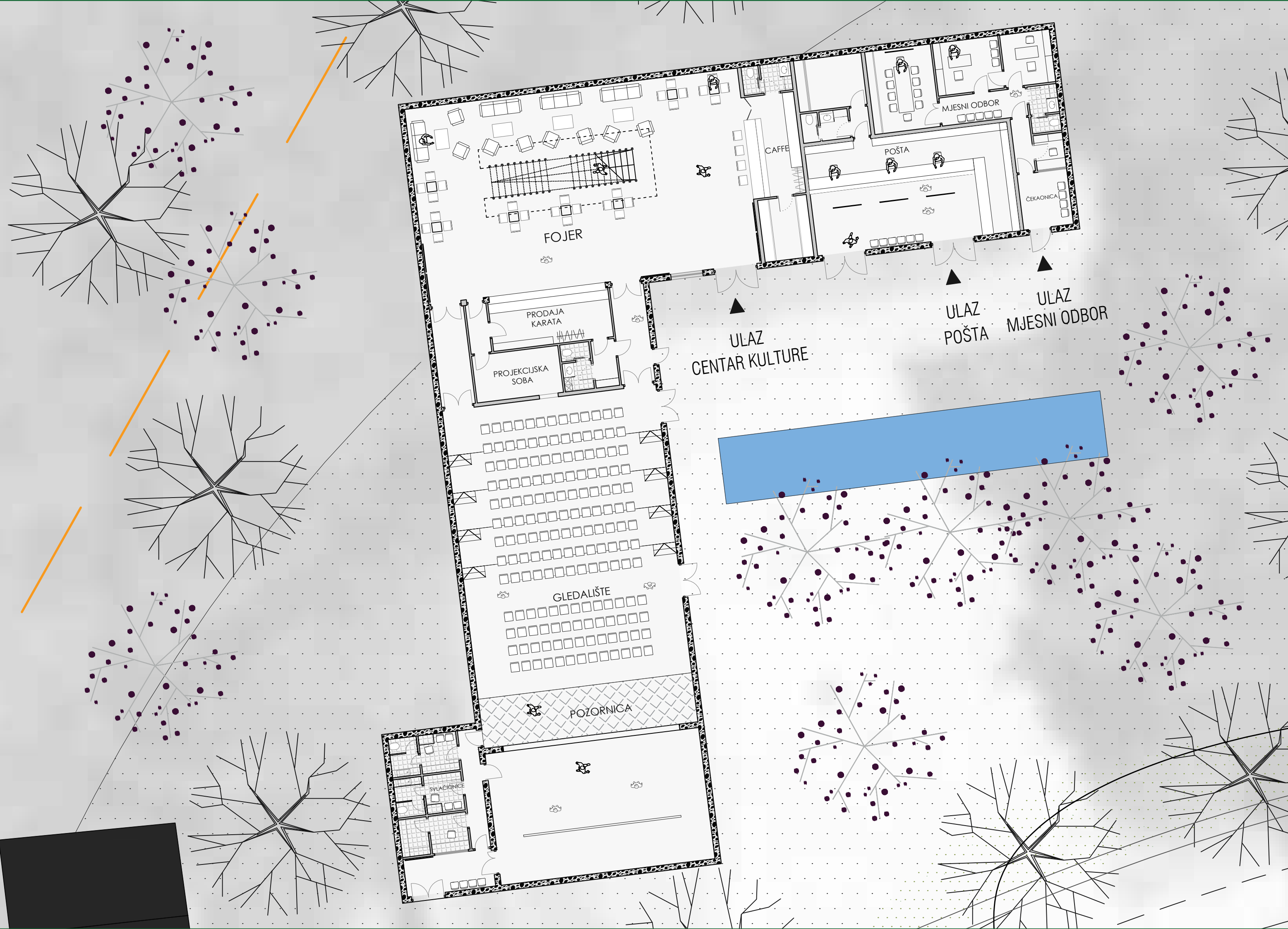

ULAZ
CENTAR KULTURE

ULAZ
POŠTA

ULAZ
MJESNI ODBOR

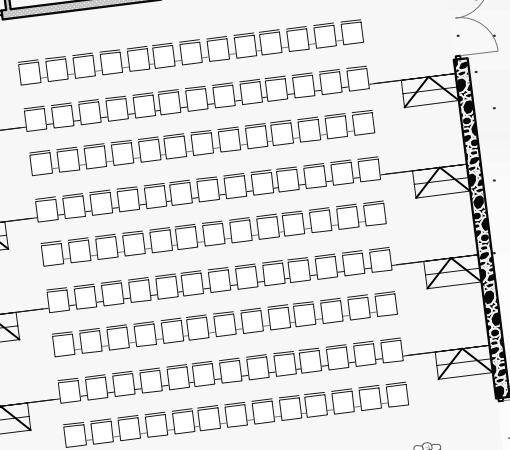

GLDALIŠTE

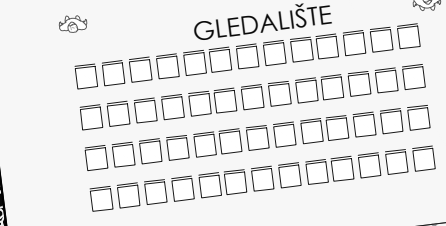

POZORNICA

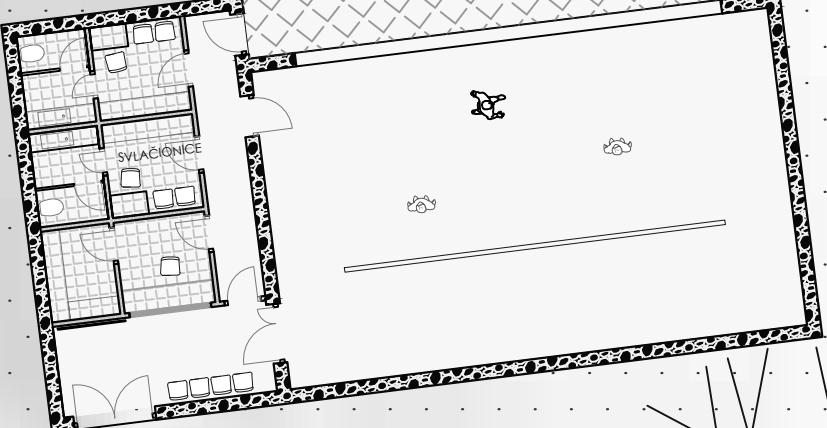

SVLACIONICE



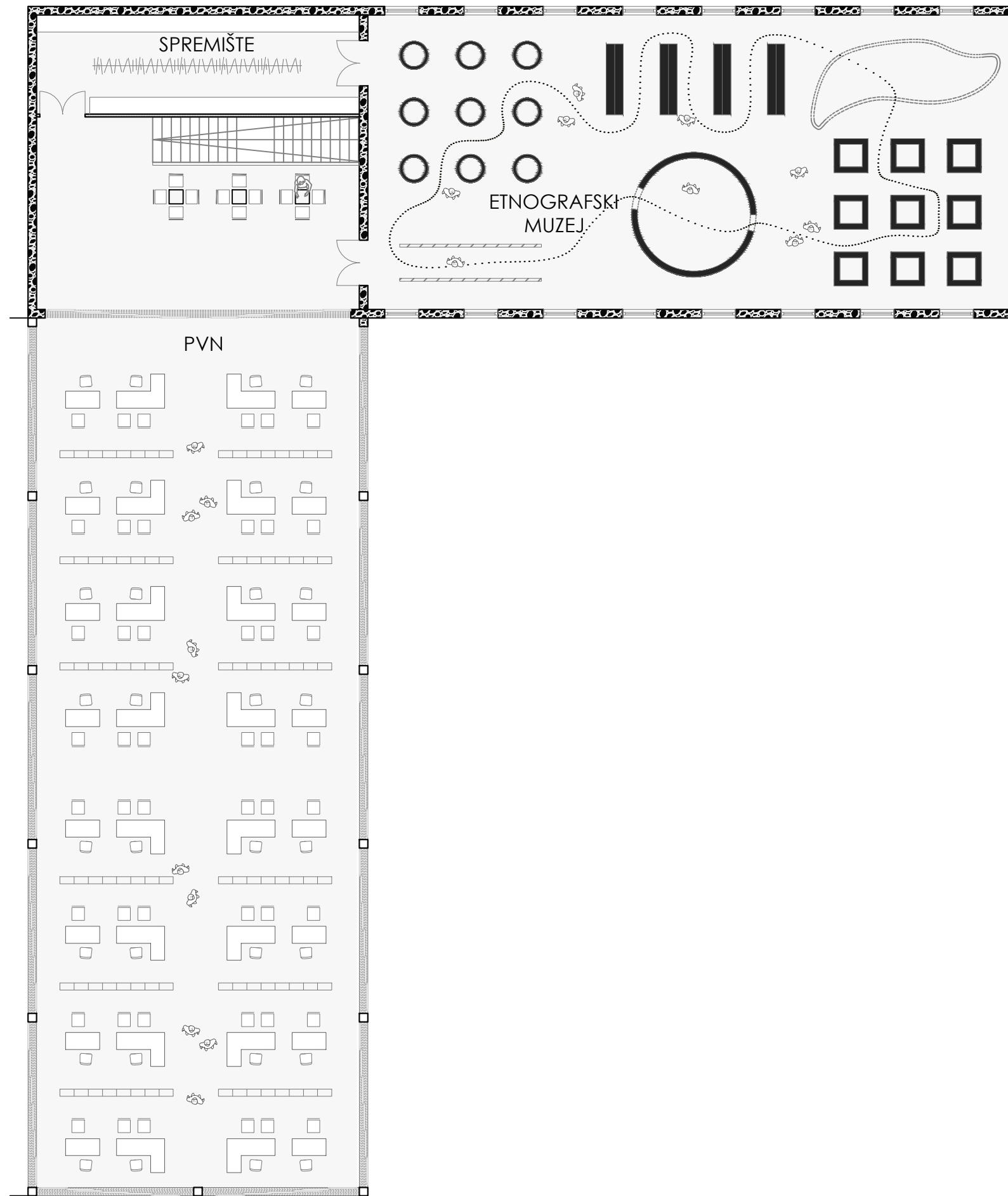
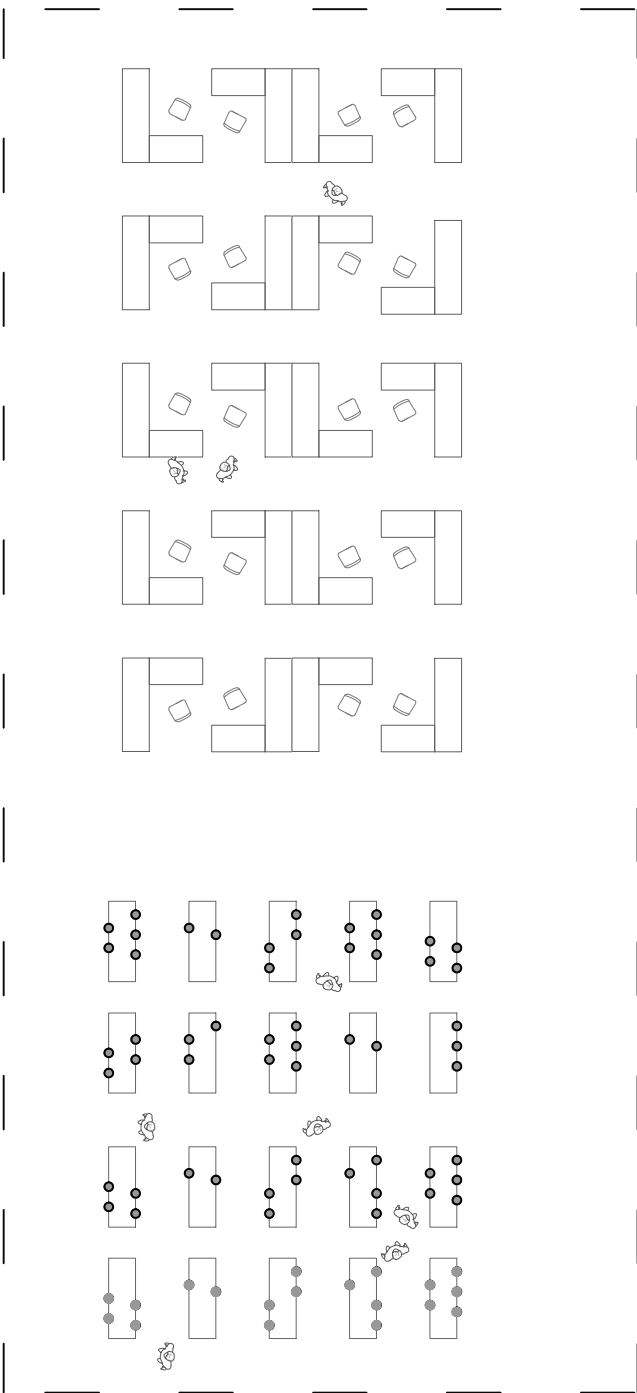
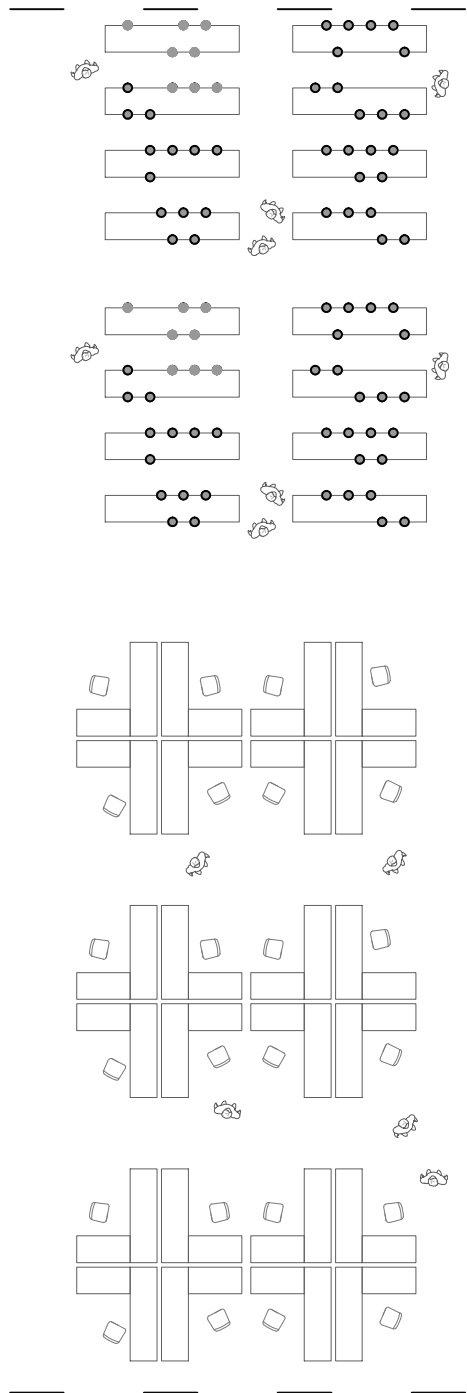

PVN

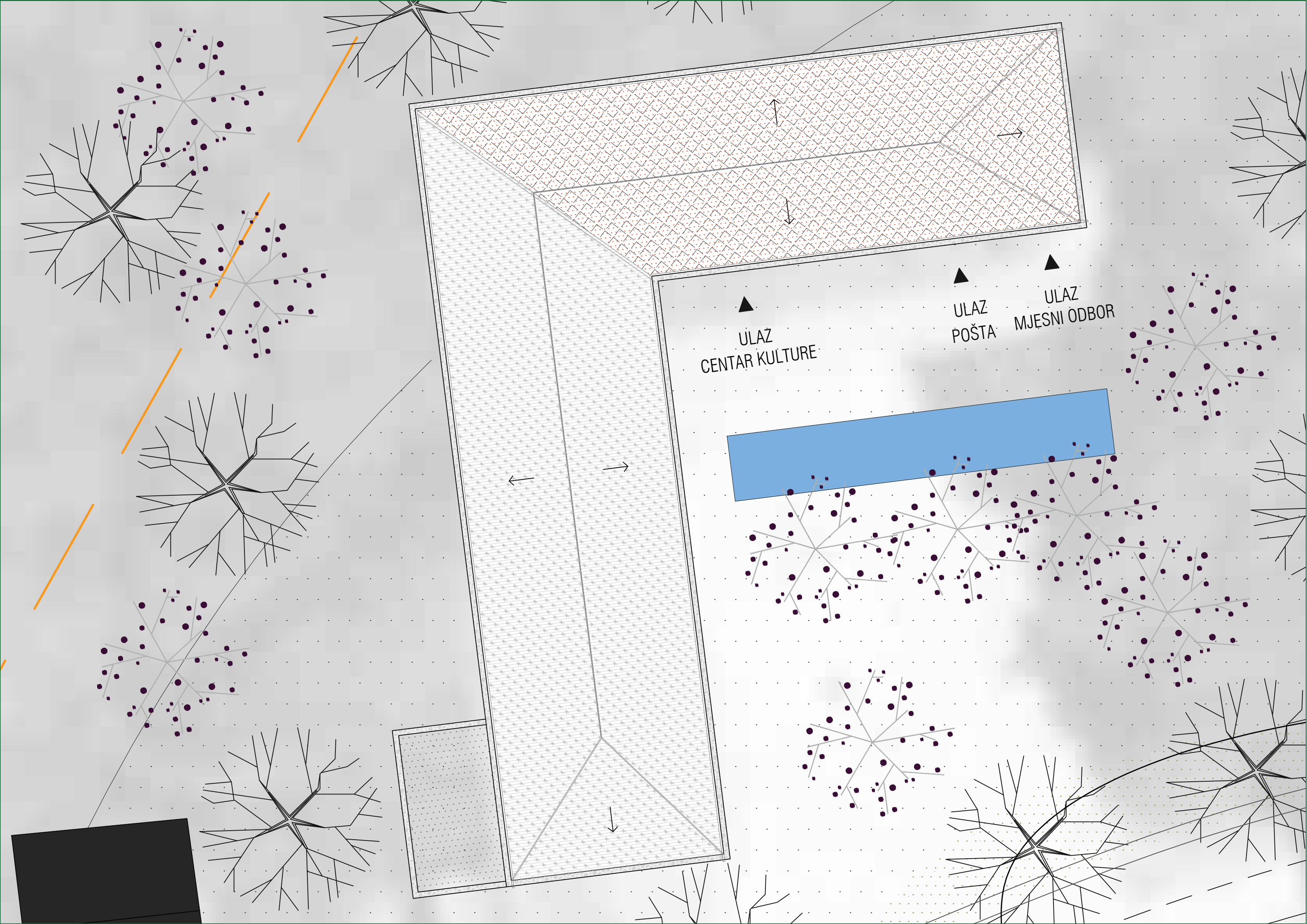

ULAZ
CENTAR KULTURE

ULAZ
POŠTA

ULAZ
MJESNI ODBOR

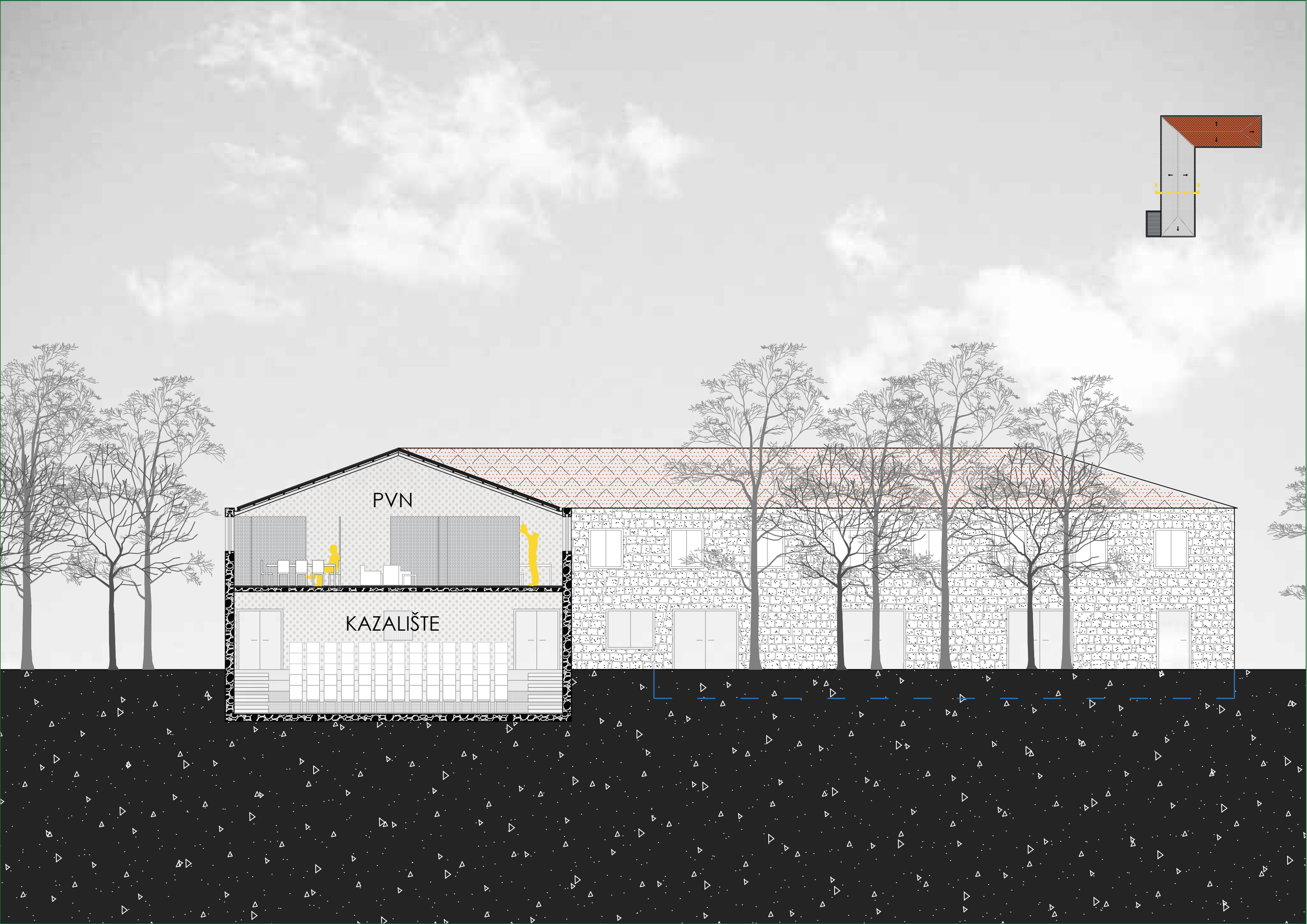

PVN

KAZALIŠTE

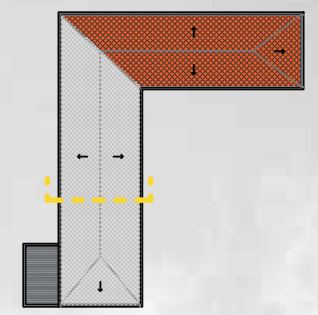

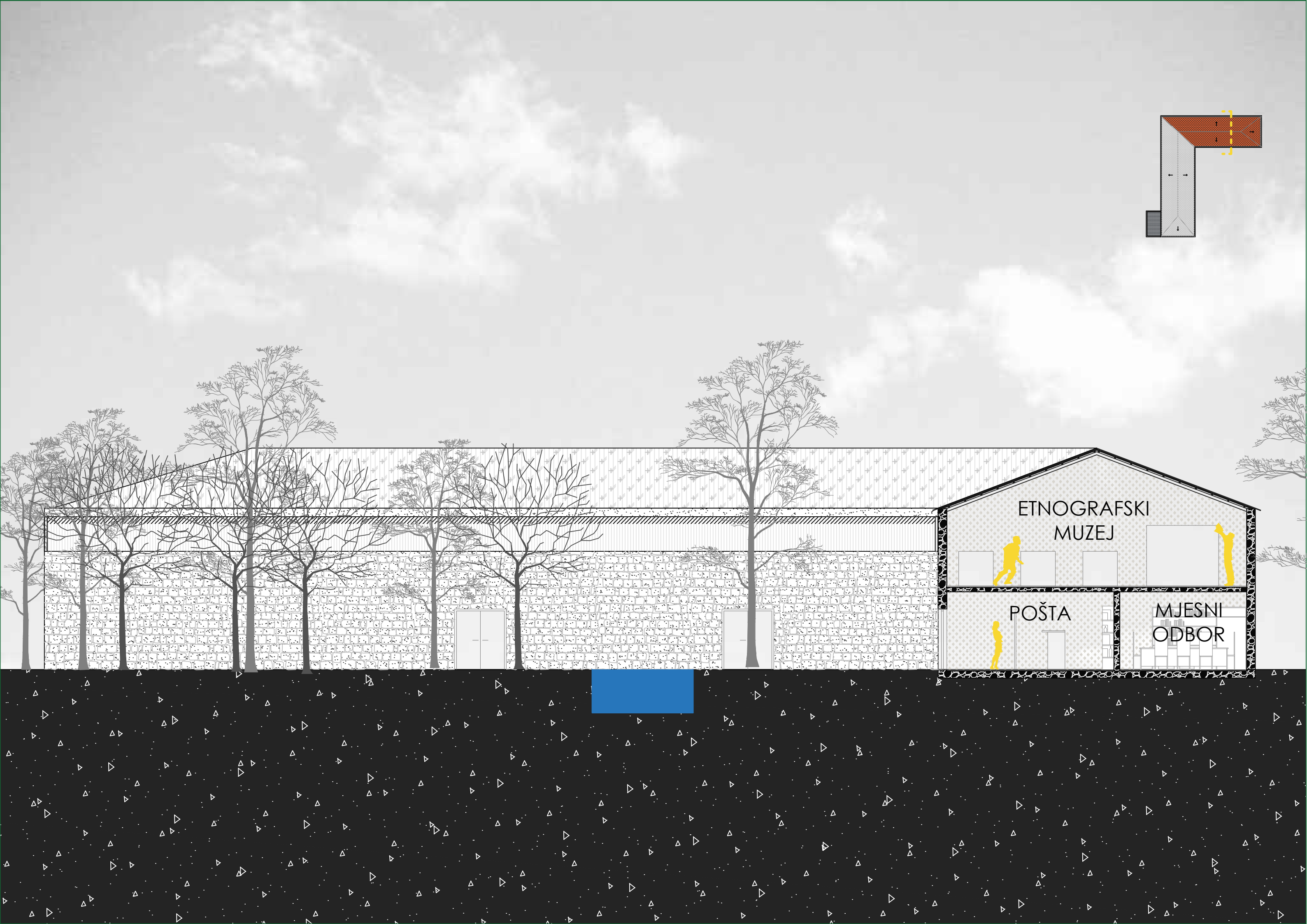

ETNOGRAFSKI
MUZEJ



POŠTA



MJESNI
ODBOR

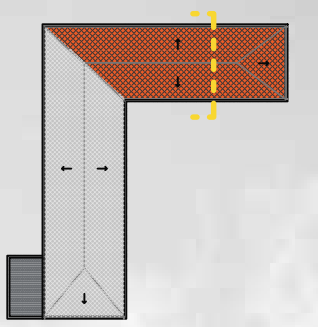
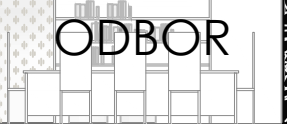

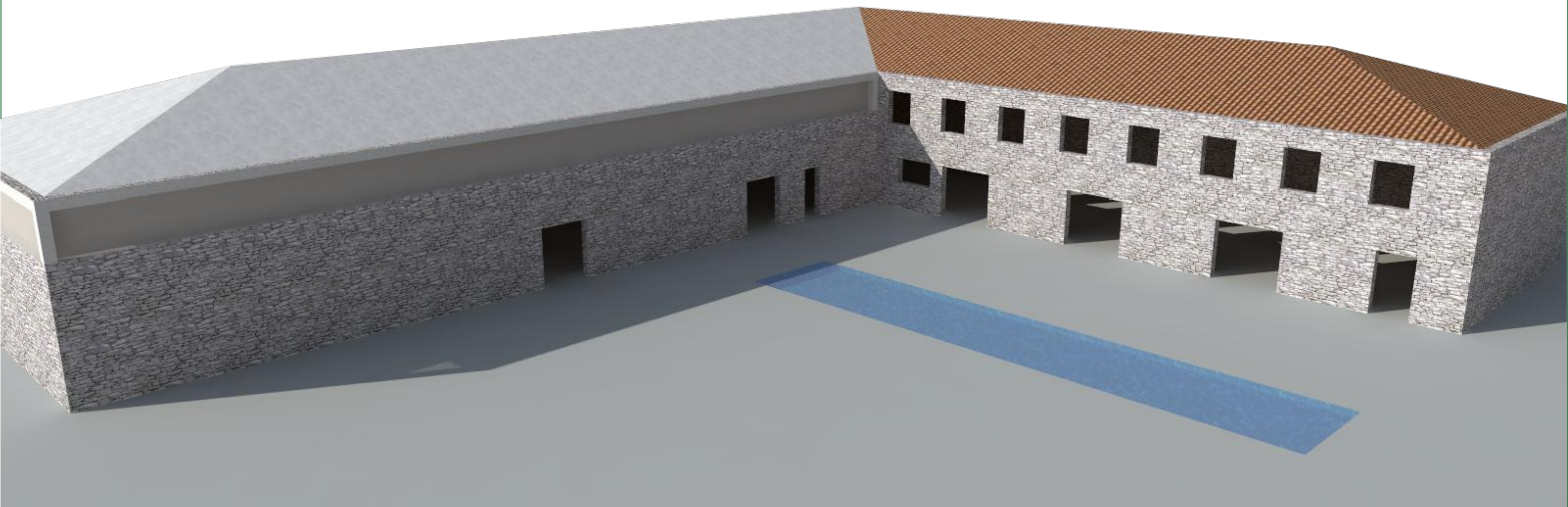

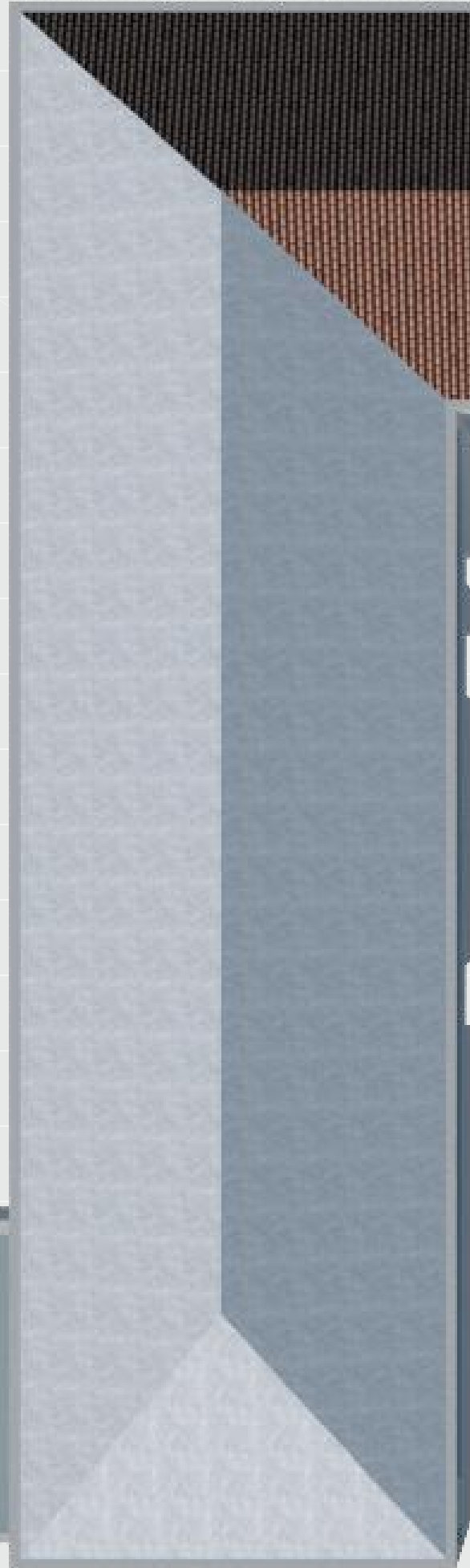

SPORTSKO-
REKREACIJSKA
ZONA

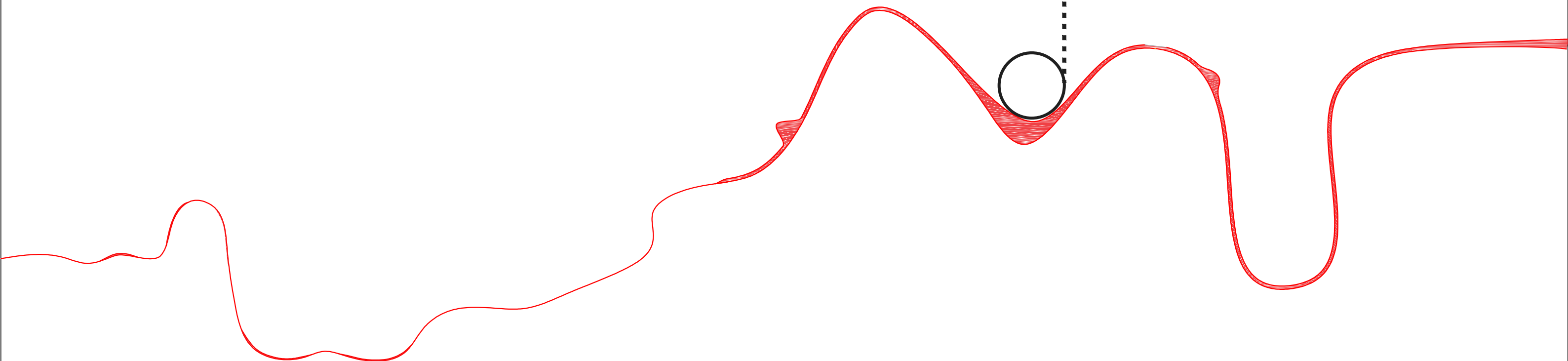
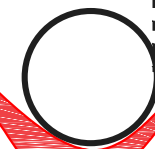
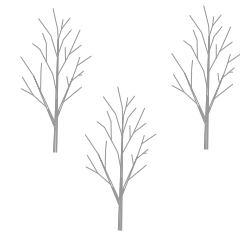

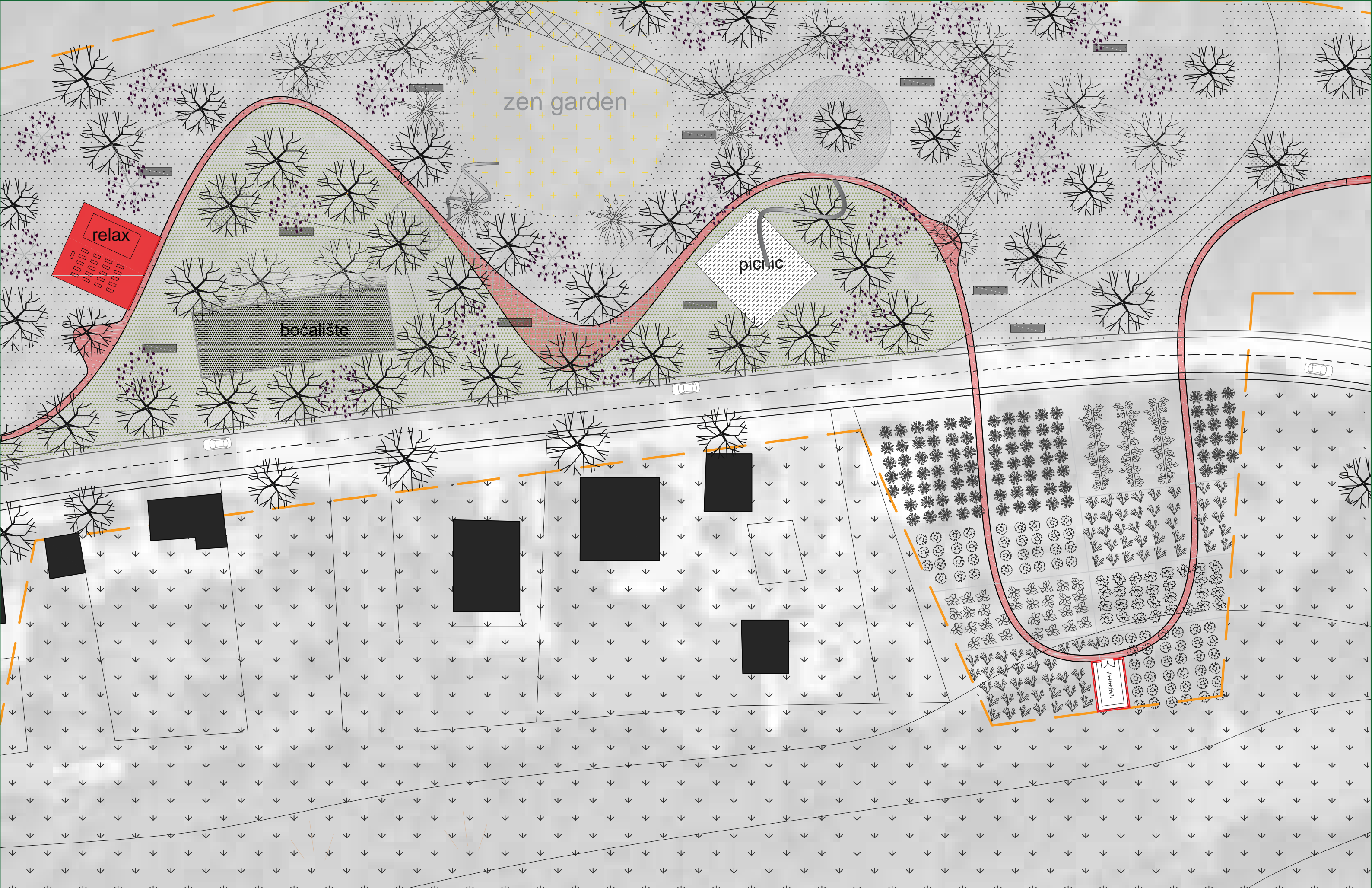

zen garden

relax

localiste

picnic

ŠUMA / REKREACIJSKA ZONA

POVRTNJAK



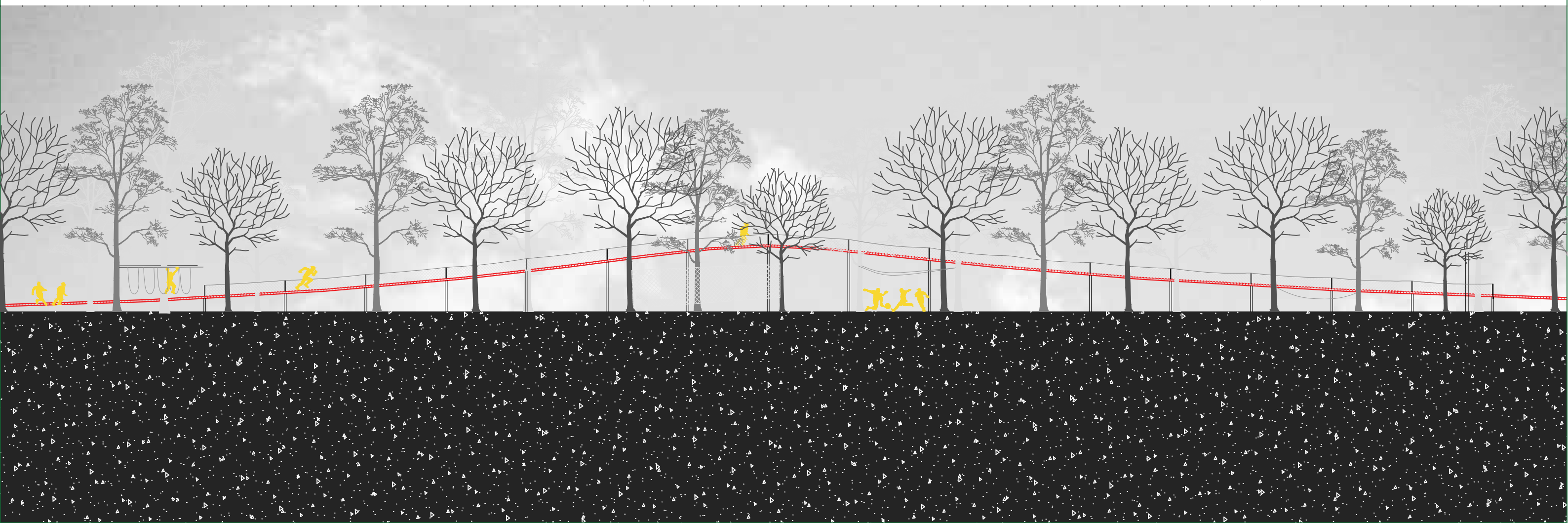
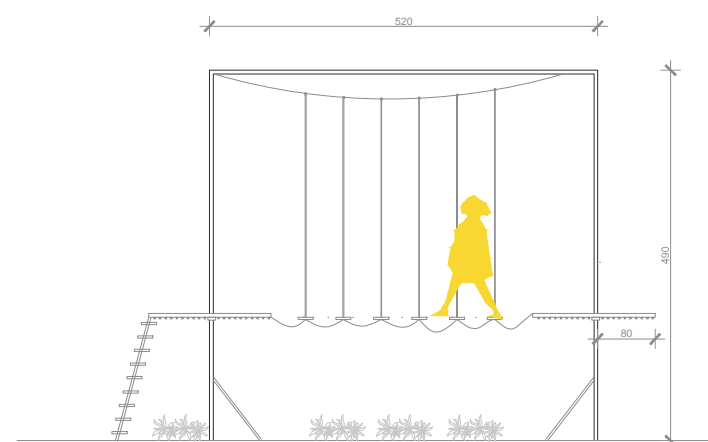
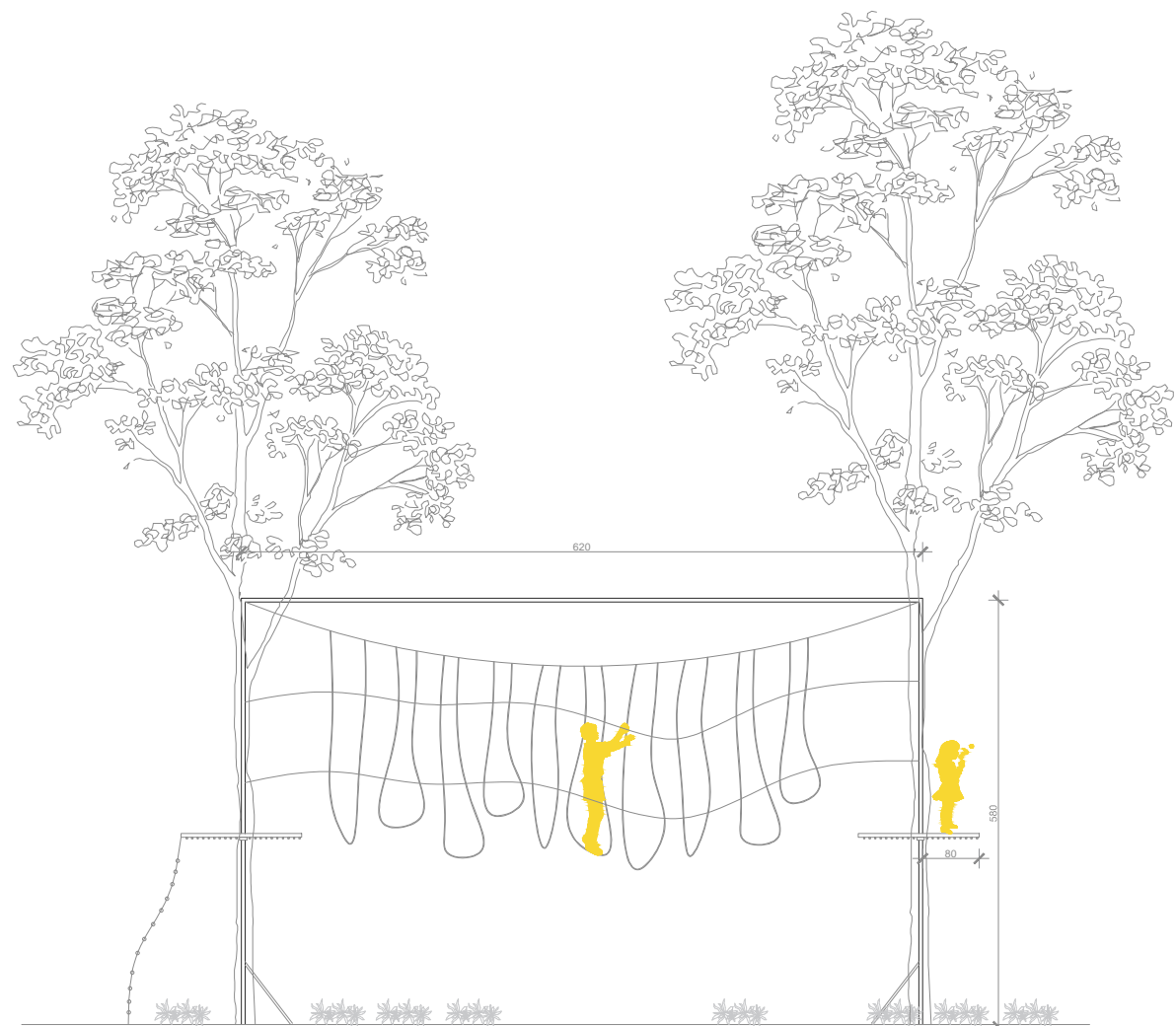

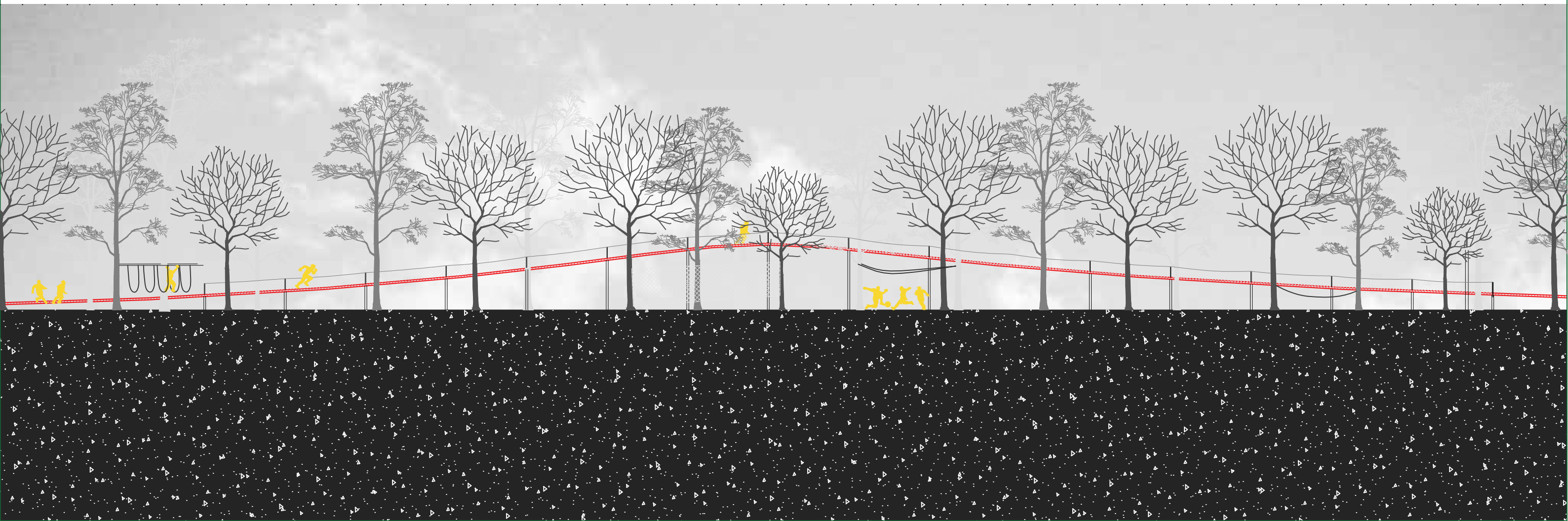
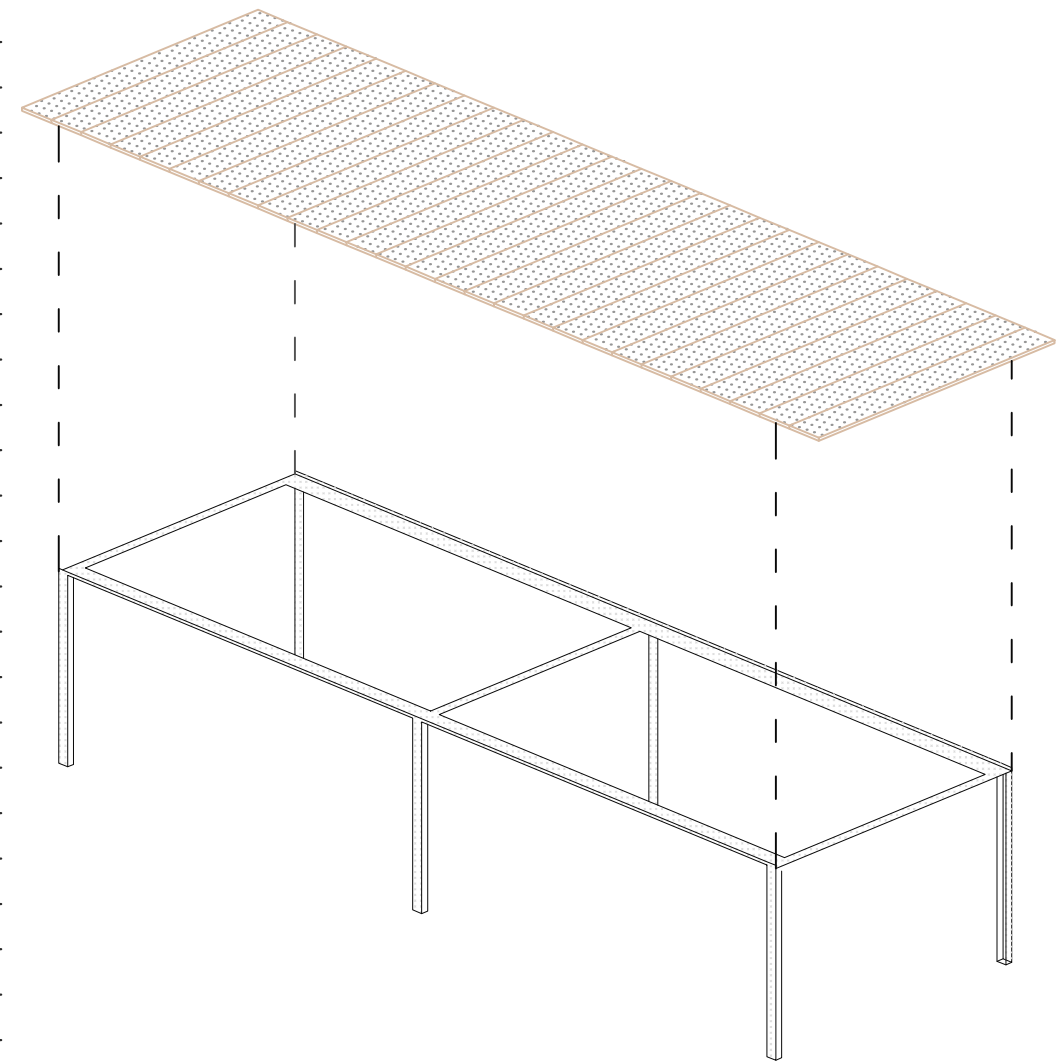
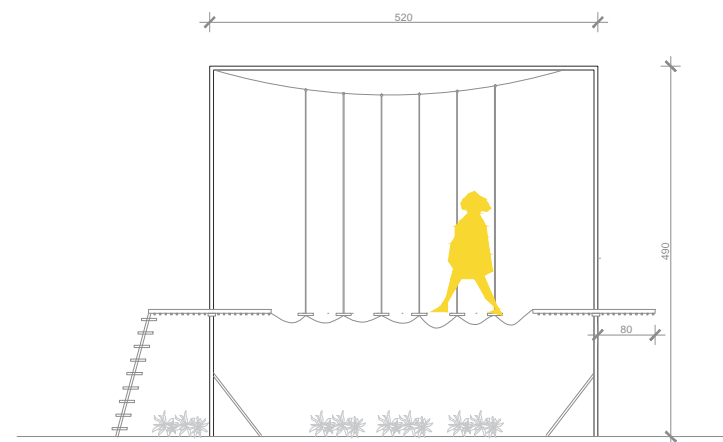
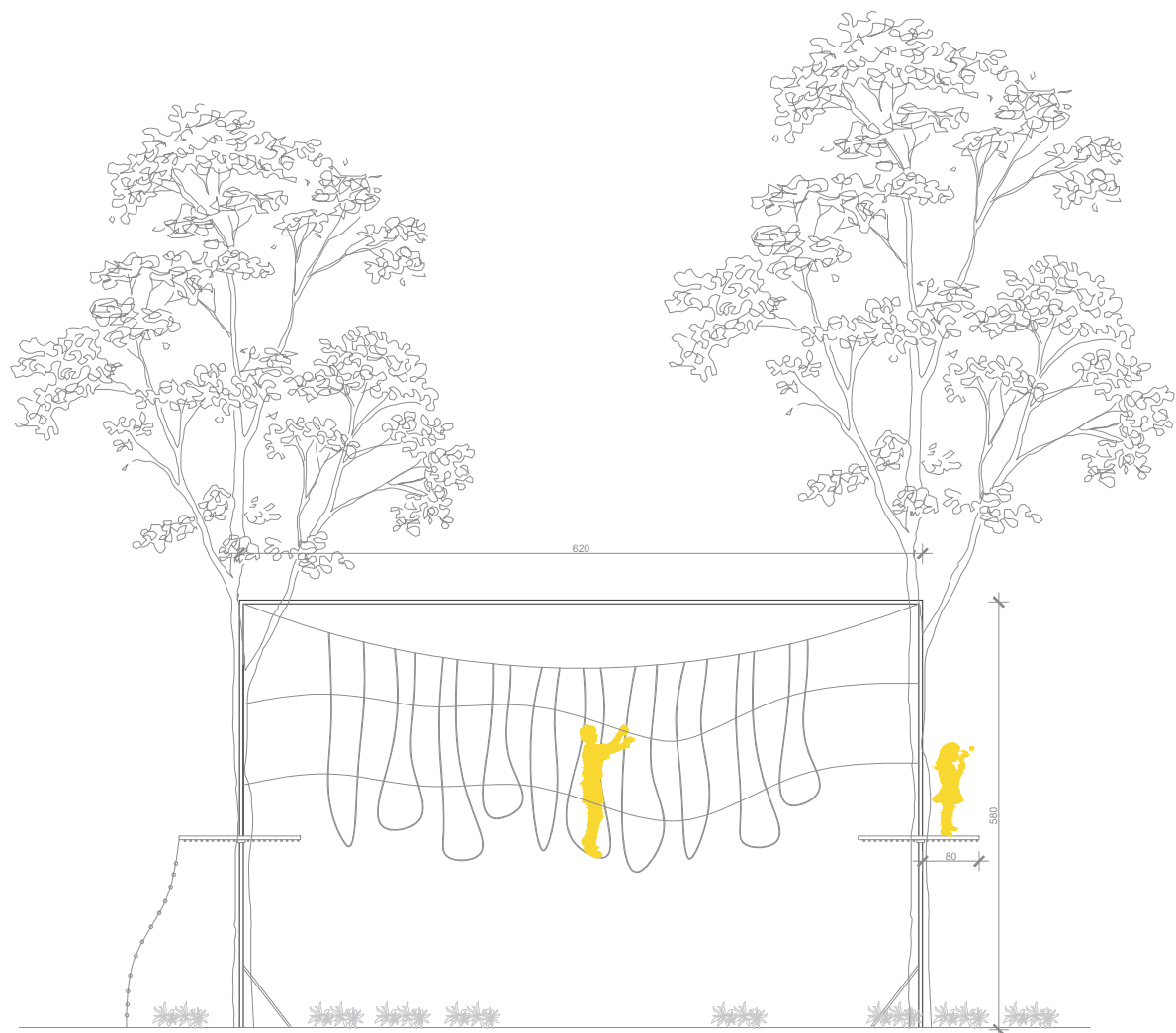

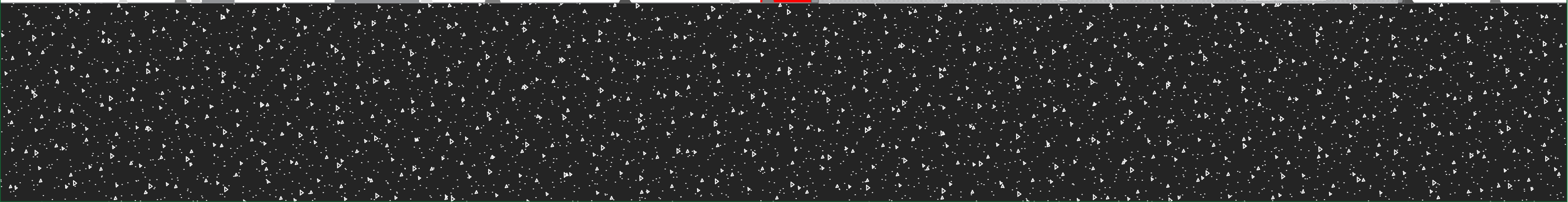
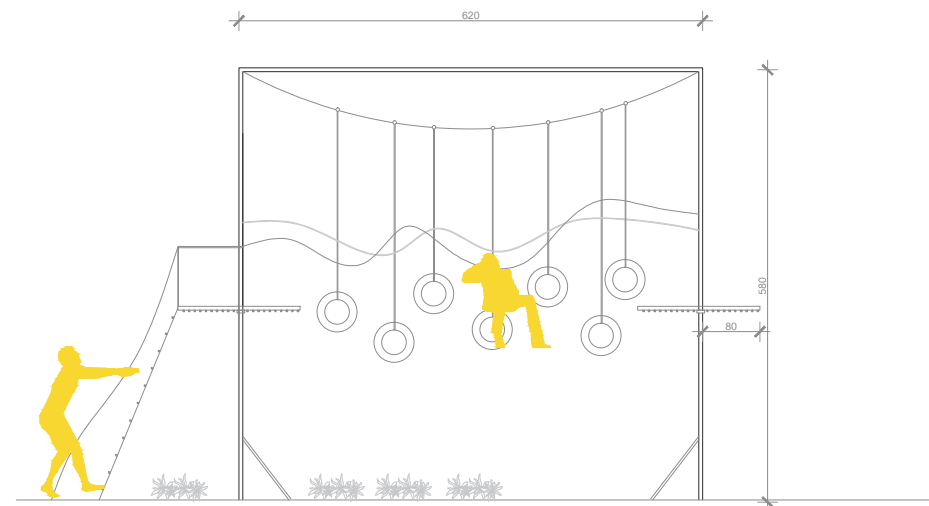
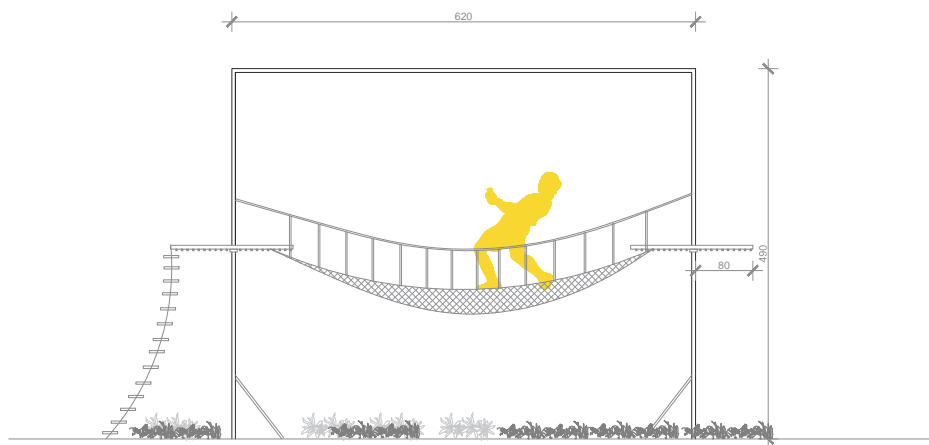
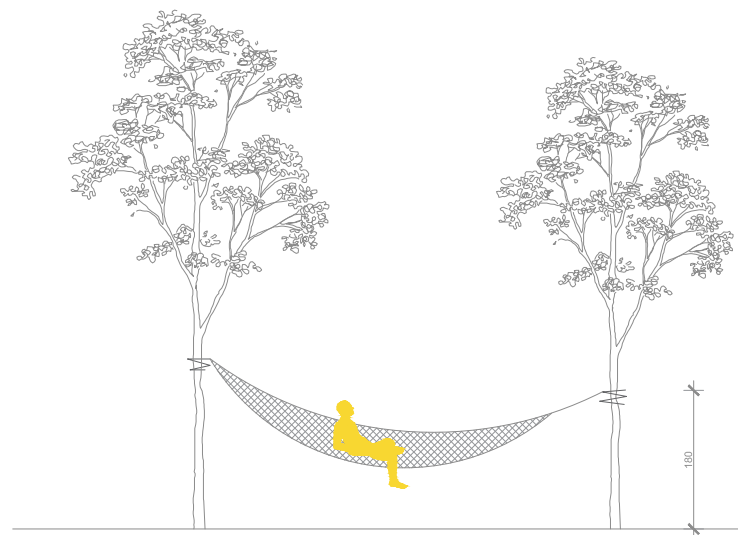

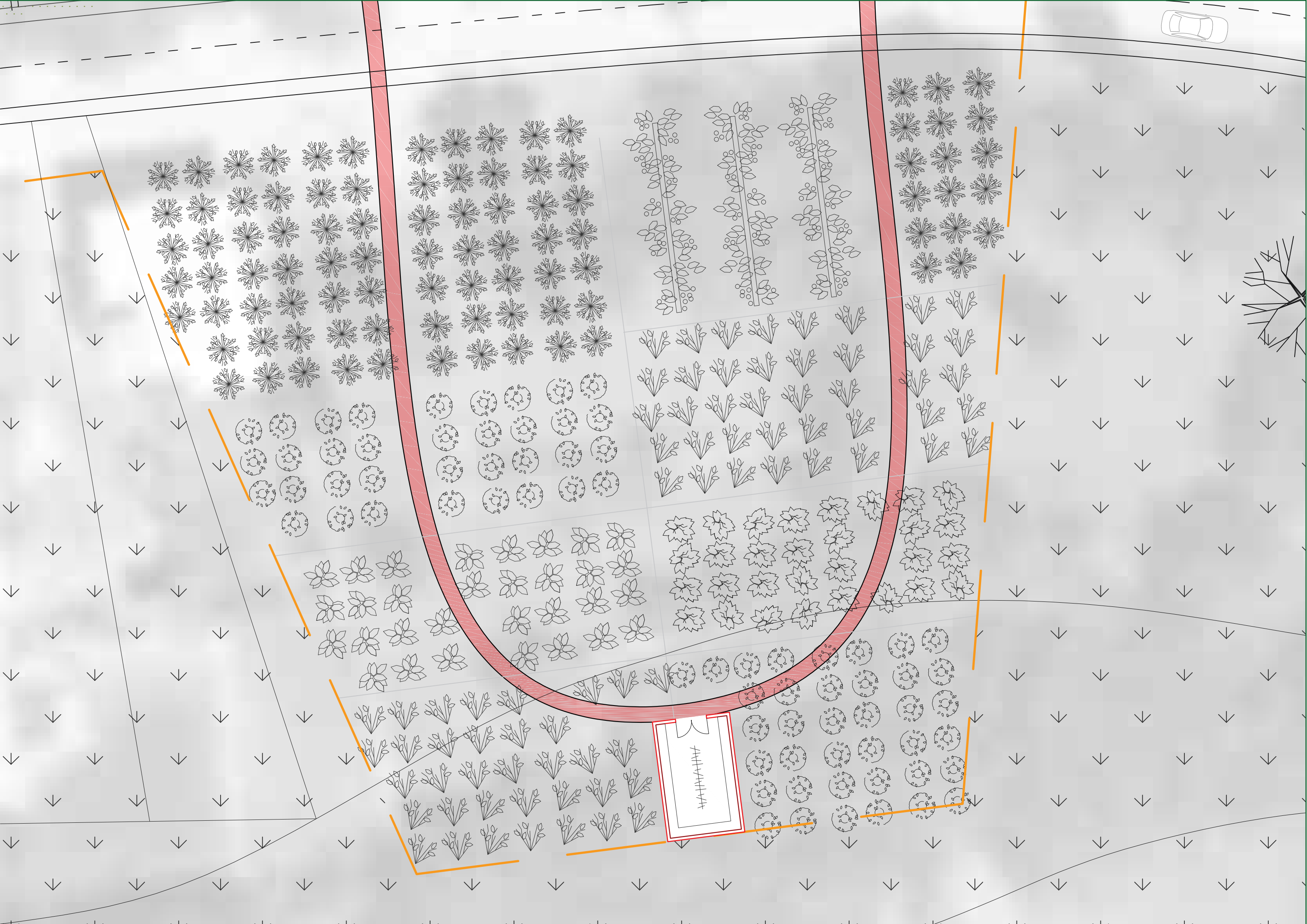

ŠKOLSKI TRG

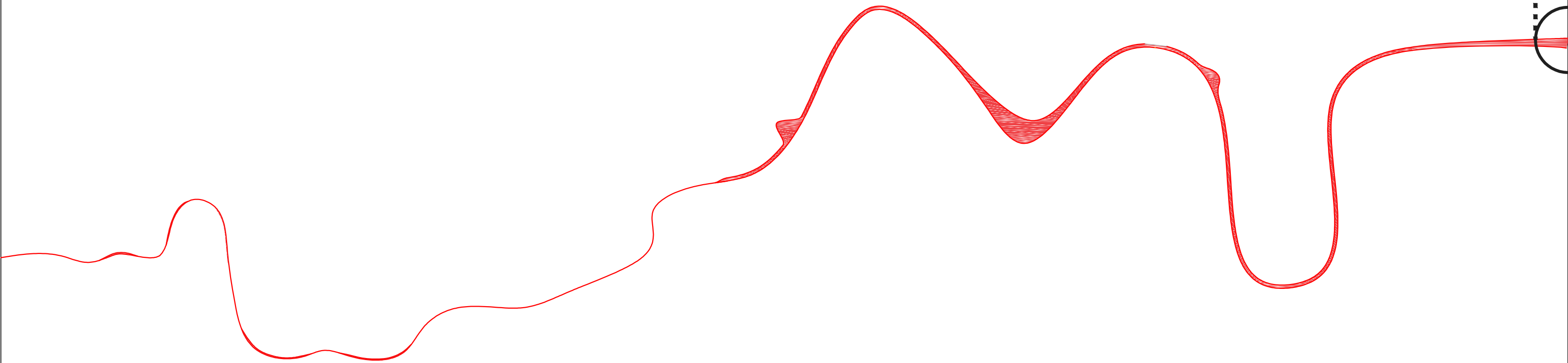
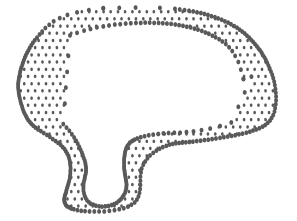



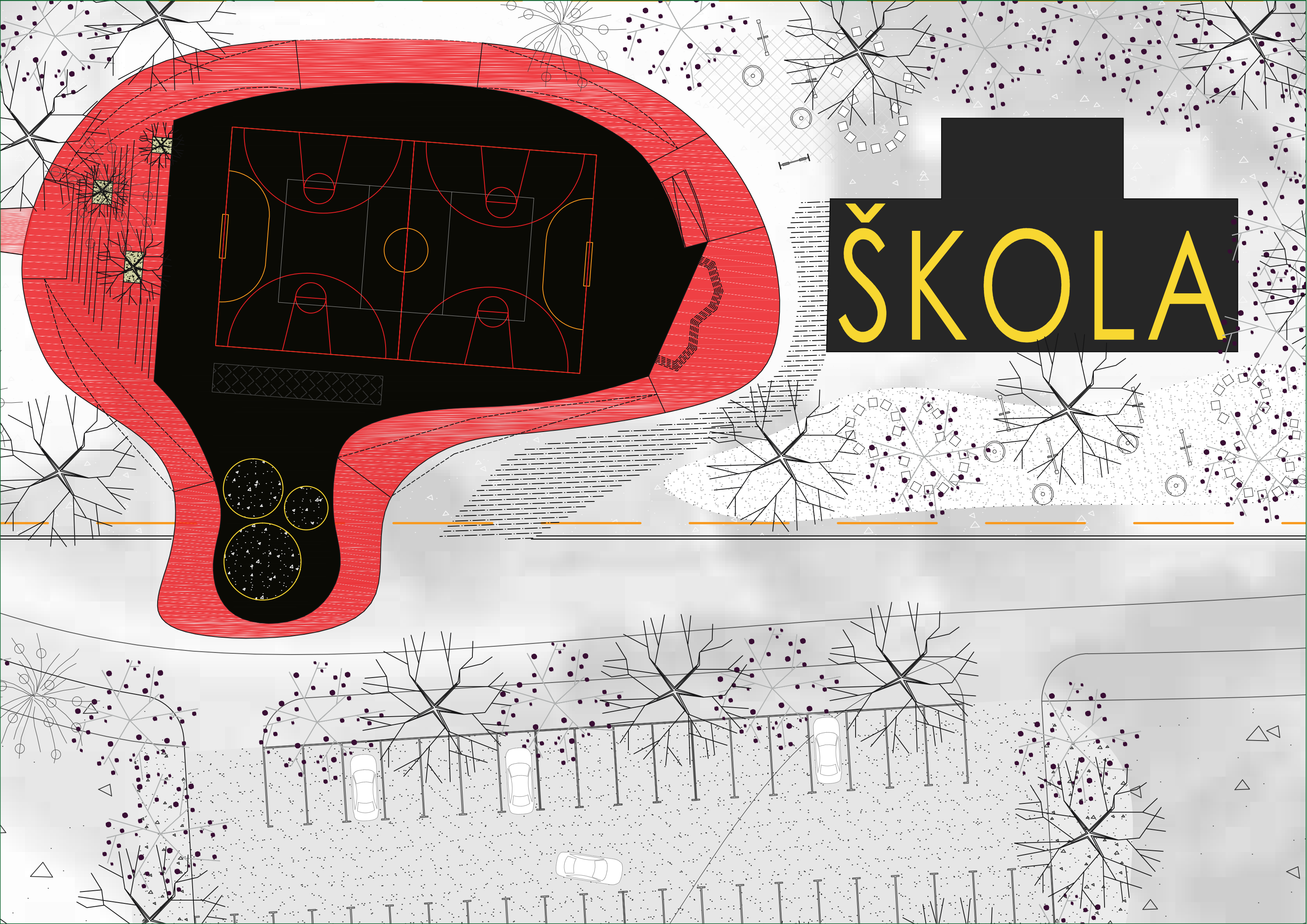

ŠKOLA

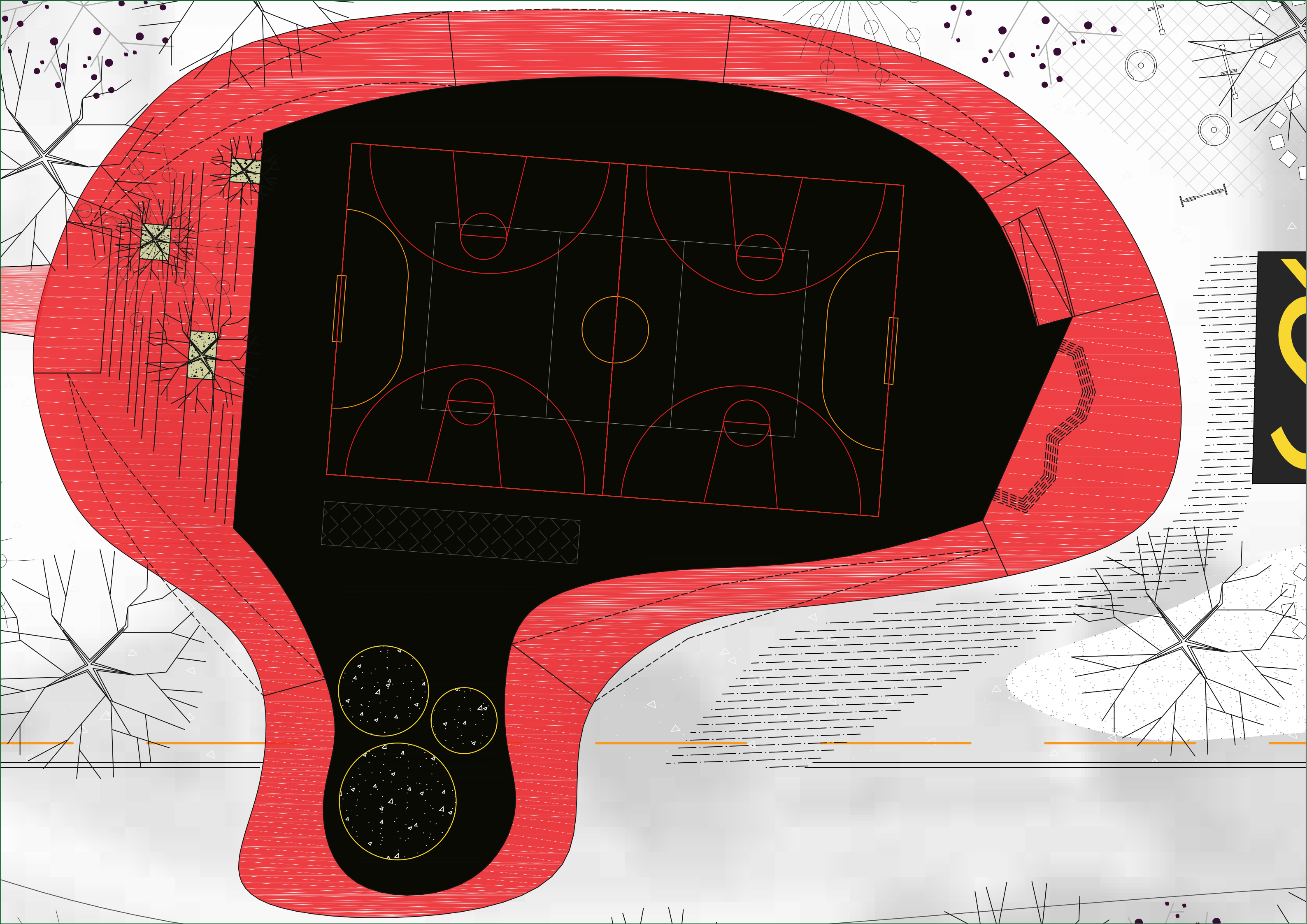

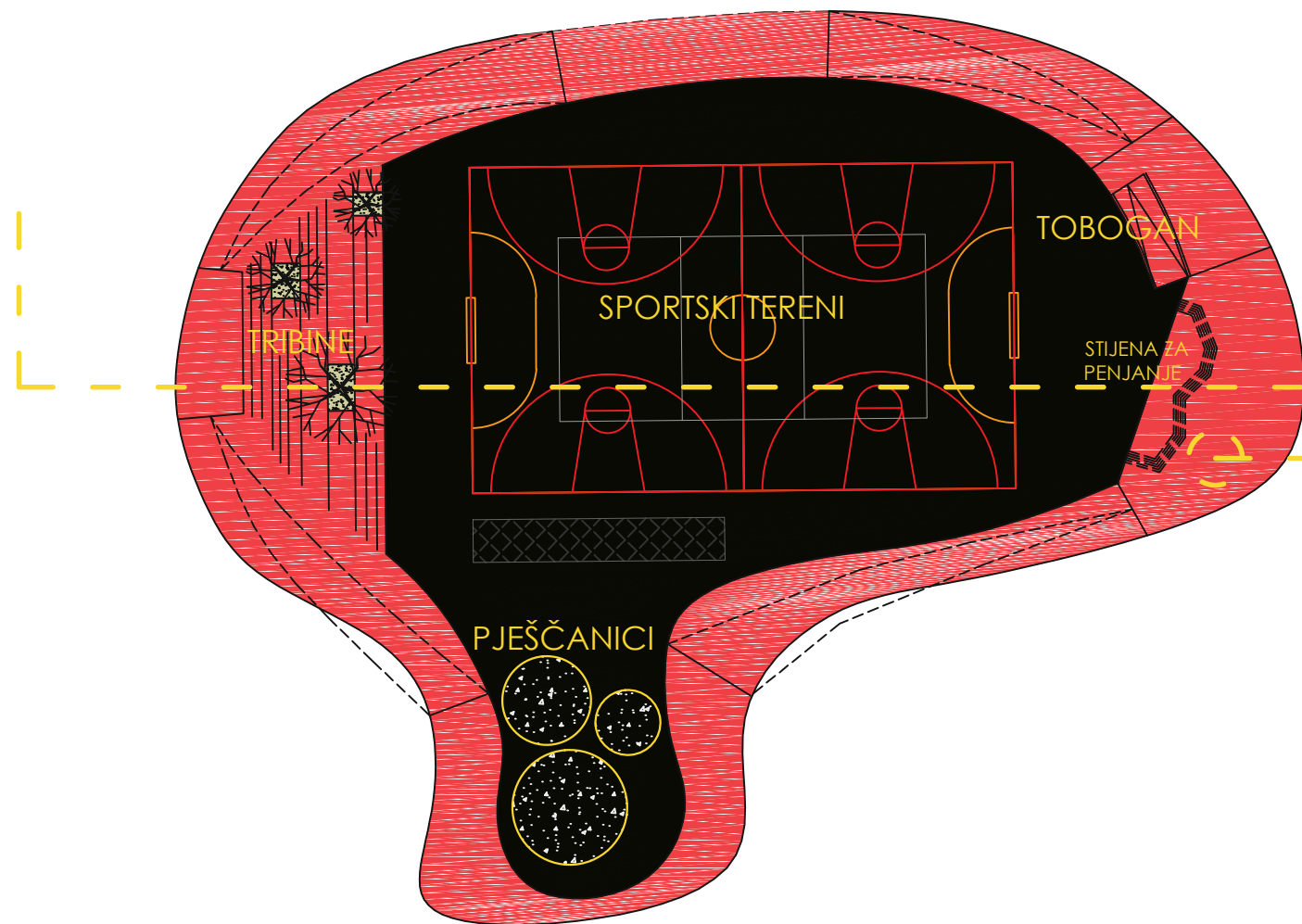

RECIKLIRANA GUMA

