

Proračun drvene konstrukcije dvostrešnog krovišta

Lušić, Dafne Dea

Undergraduate thesis / Završni rad

2016

Degree Grantor / Ustanova koja je dodijelila akademski / stručni stupanj:

University of Split, Faculty of Civil Engineering, Architecture and Geodesy / Sveučilište u Splitu, Fakultet građevinarstva, arhitekture i geodezije

Permanent link / Trajna poveznica: <https://um.nsk.hr/um:nbn:hr:123:673511>

Rights / Prava: [In copyright](#)/[Zaštićeno autorskim pravom.](#)

Download date / Datum preuzimanja: **2024-12-02**



Repository / Repozitorij:

[FCEAG Repository - Repository of the Faculty of Civil Engineering, Architecture and Geodesy, University of Split](#)



UNIVERSITY OF SPLIT



**SVEUČILIŠTE U SPLITU
FAKULTET GRAĐEVINARSTVA, ARHITEKTURE I GEODEZIJE**

ZAVRŠNI RAD

Dafne Dea Lušić

Split, 2016.

**SVEUČILIŠTE U SPLITU
FAKULTET GRAĐEVINARSTVA, ARHITEKTURE I GEODEZIJE**

Proračun drvene konstrukcije dvostrešnog krovništva

Završni rad

Split, 2016.

Sažetak:

Tema ovog završnog rada je dimenzioniranje drvenog dvostrešnog krovišta duljine 20,0 m na lokaciji grada Zagreba, na koju djeluju stalna i promjenjiva djelovanja. Dimenzije glavnog nosača su zadane dok se gornji pojas, donji pojas te dijagonale dimenzioniraju na proračunata opterećenja. Kao dio završnog rada, obrađeno je i rješenje spoja dviju dijagonala na donji pojas.

Ključne riječi:

Drveno dvostrešno krovšte, stalno djelovanje, promjenjivo djelovanje, donji pojas, gornji pojas, dijagonale, spoj

Budget wooden structure gabled roof

Abstract:

The theme of this final paper is sizing wooden gabled roof length 20.0 m at the site of the city of Zagreb , on which they operate permanent and variable actions . Dimensions of the main carriers are given until the upper band , the lower belt and diagonal dimensioned to calculated load . As part of the final paper , processed and decision circuit two diagonals on the lower belt .

Keywords:

The wooden gable roof, permanent effect, variable effect, the lower belt, upper belt, diagonals, compound

<u>1. TEHNIČKI OPIS</u>	3
<u>2. ANALIZA OPTEREĆENJA</u>	5
<u>2.1. STALNO OPTEREĆENJE – KROVNA PLOHA</u>	5
<u>2.2. PROMJENJIVO OPTEREĆENJE - DJELOVANJE SNIJEGA</u>	5
<u>2.3. PROMJENJIVO OPTEREĆENJE - DJELOVANJE VJETRA</u>	6
<u>3. DIJAGRAMI UNUTRAŠNJIH SILA</u>	12
<u>3.1. KOMBINACIJA 1</u>	12
<u>3.2. KOMBINACIJA 2</u>	13
<u>4. GRANIČNO STANJE UPORABLJIVOSTI</u>	14
<u>5. DIMENZIONIRANJE (REŠETKE)</u>	17
<u>5.1. GORNJI POJAS</u>	18
<u>5.2. DONJI POJAS</u>	20
<u>5.3. DIJAGONALE</u>	25
<u>5.4. DIMENZIONIRANJE PODROŽNICE</u>	27
<u>5.5. STABILIZACIJA</u>	29
<u>6. PRORAČUN SPOJA A</u>	34
<u>6.1. DIJAGONALA NA DONJI POJAS</u>	34
<u>7. NACRTI</u>	39
<u>7.1. GENERALNI NACRT GLAVNOG NOSAČA M 1:200</u>	
<u>7.2. RADIONIČKI NACRT GLAVNOG NOSAČA M 1:50</u>	
7.3. DETALJ SPOJA A M 1:10	

PROGRAMSKI ZADATAK

1. TEHNIČKI OPIS

1. 1. KONSTRUKTIVNI SUSTAV KROVA

Projektom je zadan konstruktivni sustav - rešetkasti nosač raspona $l=20,00$ (m). Kut nagiba krova prema horizontali iznosi 25° . Glavni nosači su paralelni u tlocrtu i nalaze se na međusobnom razmaku 4,00 m.

Stabilizacija gornjeg i donjeg pojasa predviđena je prostornim spregovima.

OPIS KONSTRUKTIVNIH ELEMENATA

GLAVNI NOSAČI

Glavni nosači predstavljaju nosivi dio konstrukcije i prenose vertikalna opterećenja na nosive zidove i dalje na temeljno tlo. Glavni nosači su dimenzionirani da prime utjecaj od vlastite težine čitave konstrukcije i opterećenja od snijega i vjetra. Oni su pravokutnog poprečnog presjeka spojeni u čvorovima. Sami elementi geometrije prikazani su na generalnom nacrtu.

PODROŽNICE

Podrožnica prenosi opterećenje s krovne plohe na glavne nosače. Elementi podrožnice koji imaju i funkciju vertikala vjetrovnog sprega, kvadratnog su poprečnog presjeka dimenzija 22/20 i nalaze se na razmaku od 550,0 cm. Podrožnica je okomita na nagib krovne plohe.

SPREG

Spreg služi za prihvaćanje horizontalnih sila vjetra sila i za pridržavanje glavnih nosača da ne bi došlo do izbočavanja. Horizontalne spregove tvore glavni nosači kao pojasevi, glavne podrožnice kao vertikale i dijagonale koje su izvedene od čelika okruglog poprečnog presjeka $\emptyset 12$.

1. 2. STATIČKA ANALIZA SUSTAVA

Statičkom analizom obuhvaćena su opterećenja koja djeluju na drvenu konstrukciju. Ta opterećenja i njihove kombinacije su:

- stalni teret
- snijeg
- vjetar (1 –s podtlačnim djelovanjem u potkrovlju i 4 –s tlačnim djelovanjem u potkrovlju).

Konstrukcija se nalazi na području Zagreba, a lokalna kategorija terena je IV. Odgovarajući koeficijenti za vjetar i za snijeg uzeti su prema tome iz propisanih tablica.

Za proračun uzimamo najnepovoljniju kombinaciju opterećenja. Za statičku shemu glavnog nosača uzeta je statički određena rešetka sa punim zglobovima u svim čvorovima.

Za proračun statičkog odgovora konstrukcije i izračun unutarnjih sila (momenti savijanja, poprečne i uzdužne sile) korišten je kompjutorski program ("SCIA"). Gornji i donji pojas su izračunati kao kontinuirane grede na koje su zglobno vezane dijagonale. Ovakvim načinom računanja dolazi se do stvarnog stanja naprezanja u presjecima rešetke.

Izvršena je i analiza bočnog opterećenja u kombinaciji s vjetrom koji djeluje okomito na glavni nosač i izbočava ga. Cilj ovog proračuna je prostorna stabilizacija konstrukcije.

1. 3. MATERIJALI IZRADE

Poprečni presjeci:

- Gornji pojas (20 x 22 cm)
- Donji pojas iz dva dijela: 2 x 20 x 16 cm
20 x 16 cm
- Dijagonale – 20 x 12 cm (L=2,533 m) i 2 x 8 x 16 cm (L=6,057 m)

Drveni elementi konstrukcije izrađeni su od C24, uporabne klase 1.

Karakteristične vrijednosti za ovu klasu :

$$f_{c,0,k} = 21,0 \text{ N/mm}^2$$

$$f_{m,k} = 24,0 \text{ N/mm}^2$$

$$f_{v,k} = 2,5 \text{ N/mm}^2$$

$$E_{0,mean} = 11000 \text{ N/mm}^2$$

Metalni elementi

U iznimnim slučajevima korišten je lim zaštićen od korozije, debljine 2 mm.

Pokrov je izveden od sendvič panela.

1. 4. NAČIN ZAŠTITE DRVENIH ELEMENATA

Zaštitu nosivih elemenata potrebno je provesti s odgovarajućim vodootpornim zaštitnim sredstvima. Zaštita se provodi s tri premaza, s tim da je dva premaza potrebno nanijeti u tvornici prije transporta, a treći završni nakon potpunog „zatvaranja“ konstrukcije. Boja zaštitnog sredstva je prozirno smeđa u tonu drva nosača.

Zaštita metalnih dijelova i spajala izvodi se pocinčavanjem na uobičajen način, a u skladu s važećim propisima sve metalne dijelove prije pocinčavanja potrebno je obraditi.

1. 5. MONTAŽA I TRANSPORT

Posebnu pažnju treba obratiti na montažu i transport da bi se izbjegla nepotrebna oštećenja. Izvođač je dužan izraditi plan montaže nosača kojeg treba zajedno s transportnim planom dostaviti nadzornoj službi na suglasnost. Glavni nosači se izrađuju na podu, zatim se pomoću dizalice podižu u vertikalni položaj i to tako da se podignu prvo glavni nosači povezani spregom, a nakon toga ostali. Zatim se međusobno povezuju preko podrožnice. Konačno na već postavljenu konstrukciju postavlja se pokrov.

Nosači se trebaju transportirati u takvom položaju u kakvom će kasnije primiti opterećenje. Transport i montažu treba obaviti tako da se izbjegnu moguća oštećenja dijelova konstrukcije.

OPĆI PODACI, GEOMETRIJA I ANALIZA OPTEREĆENJA

Glavni nosač:

Trokutasti rešetkasti nosač

Raspon: $L = 20,0$ m

Nagib krovne plohe: $\alpha = 25,0^\circ$

Visina nosača: $H = 10,0$ m

Razmak nosača: $n = 4,0$ m

Razmak vertikala: $a = 2,1$ m ($a' = 5,50$ m)

Stalno opterećenje: $dG = 0,35$ kN/m² (pokrov + stabilizacija + s.n.)

2. ANALIZA OPTEREĆENJA

2.1. Stalno djelovanje

$$G_1 = \Delta G * n * a' = 0,35 * 4,0 * 5,50 = 7,7 \text{ kN}$$

$$\frac{G_1}{2} = 3,85 \text{ kN}$$

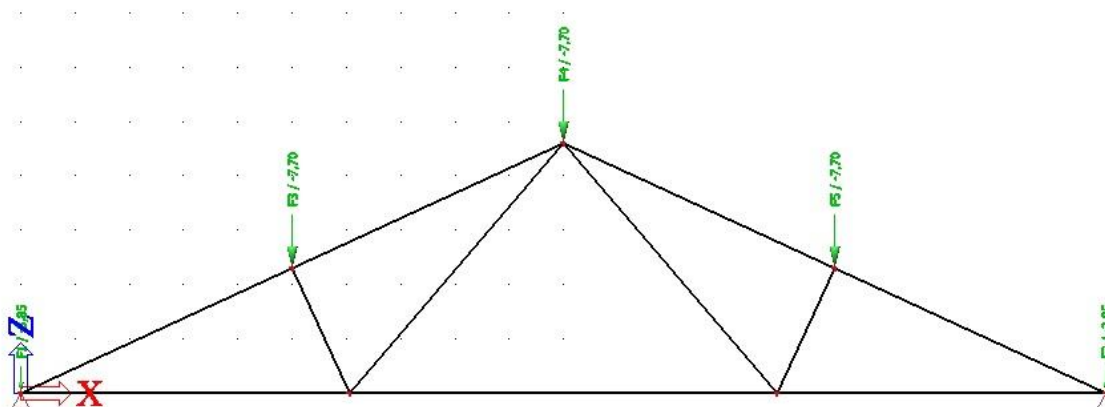

Slika 1. Prikaz stalnog djelovanja G_1

2.2. Djelovanje snijega

Opterećenje snijegom na krovu (po tlocrtnoj površini krova) određuje se po formuli:

$$s = s_k * \mu_i * c_e * c_t \text{ [kN/m}^2 \text{]}$$

s_k - karakteristična vrijednost opterećenja na tlu u kN/m²

$s_k = 1$ kN/m² \Leftrightarrow za Zagreb, područje A, do 100 m nadmorske visine

- Nagib krova :

μ_i - koeficijent oblika za opterećenje snijegom , očitamo ga ovisno o α ,

α je nagib krova

$\mu_i = 0,8$

c_e - koeficijent izloženosti (1,0)

c_t - toplinski koeficijent (1,0)

Opterećenje snijegom preko cijele krovne površine:

$$s = 1,0 * 0,8 * 1,0 * 1,0 = 0,8 [\text{kN/m}^2]$$

$$S = s * n * a' = 0,8 * 4,0 * 5,50 = 17,6 \text{ kN}$$

$$\frac{S}{2} = 8,8 \text{ kN}$$

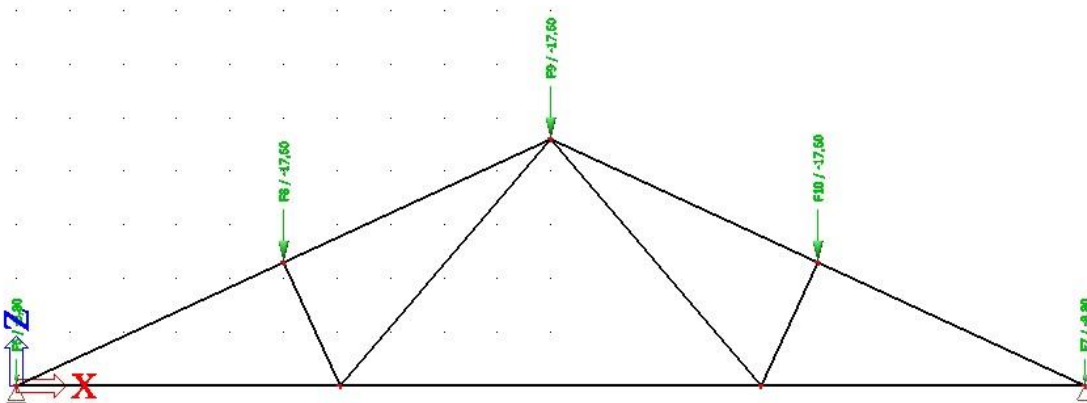

Slika 2. Prikaz djelovanja snijega S

2.3. Proračun djelovanja vjetra

- pritisak vjetra na vanjske površine:

$$w_e = q_p |z_e| * c_{pe} [\text{kN/m}^2]$$

- pritisak vjetra na unutarnje površine:

$$w_i = q_p |z_i| * c_{pi} [\text{kN/m}^2]$$

$q_p |z_e|$ => pritisak vjetra pri udaru

$z_{e(i)}$ => referentna visina za vanjski (unutarnji) pritisak

c_{pe} => vanjski koeficijent pritiska

c_{pi} => unutarnji koeficijent pritiska

Određivanje pritiska brzine vjetra pri udaru

Osnovni pritisak vjetra q_b određuje se prema formuli:

$$q_b = \frac{1}{2} * \rho * v_b^2 [\text{kN/m}^2]$$

gdje je:

ρ - gustoća zraka (usvaja se vrijednost iz propisa $1,25 \text{ kg/m}^3$)
 v_b - osnovna brzina vjetra.

$$q_b = \frac{1}{2} * \rho * v_b^2 = \frac{1}{2} * 1,25 * 20^2 = 250,0 \text{ N/m}^2$$

Osnovna brzina vjetra v_b računa se dalje prema izrazu:

$$v_b = c_{dir} * c_{season} * v_{b,0} [\text{m/s}]$$

gdje je:

$v_{b,0}$ – fundamentalna vrijednost osnovne brzine vjetra (očitava se iz karte)
 c_{dir} – faktor smjera vjetra (obično se uzima **1,0**)
 c_{season} – faktor doba godine (obično se uzima **1,0**).

$$v_b = c_{dir} * c_{season} * v_{b,0} = 1,0 * 1,0 * 20,0 = 20,0 \text{ m/s}$$

Određivanje koeficijenta vanjskog tlaka

Za dvostrešne krovove koeficijenti vanjskog pritiska određuju se tako da se krovna površina podijeli na zone, dok se referentna visina z_e uzima kao ukupna visina građevine.

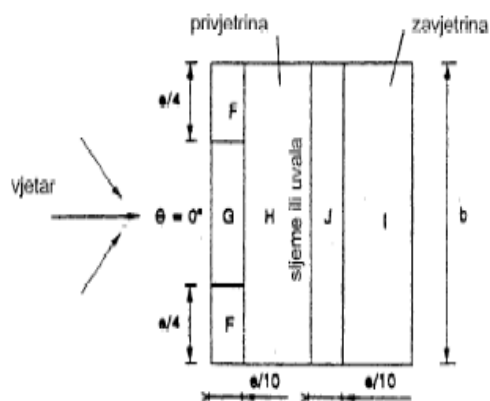

Slika 3. Prikaz područja vjetrova dvostrešne krovove ($\theta=0^\circ$)

Koeficijenti tlaka za svako područje ovise o veličini površine opterećene zone građevine. Dopušta se linearna interpolacija između kutova nagiba krovova (osim kad je kut između -5° i $+5^\circ$, tada se koriste podaci za ravne krovove).

Nakon dobivenih vrijednosti v_b i $v_{b,0}$, definira se srednja brzina vjetra $v_m(z)$ iznad terena:

$$v_m|z| = c_r|z| * c_0|z| * v_b [\text{m/s}]$$

gdje je:

$c_r(z)$ – faktor hrapavosti terena

$c_0(z)$ – faktor orografije ili opisivanje brežuljaka ili gora (obično se uzima 1,0).

$$v_m|z| = c_r|z| * c_0|z| * v_b = 0,53 * 1,0 * 20,0 = 10,6 \text{ m/s}$$

$$z = 10 \text{ m}$$

IV. kategorija terena $\rightarrow z_0 - z_{\min} = 1,0 - 10$

Faktor hrapavosti $c_r(z)$ određuje se prema:

$$c_r|z| = k_r * \ln\left(\frac{z}{z_0}\right) \quad \text{za } z_{\min} \leq z \leq z_{\max}$$

$$c_r|z| = c_r|z_{\min}| \quad \text{za } z \leq z_{\min}$$

gdje su:

z_0 – duljina hrapavosti

k_r – faktor terena ovisan o duljini hrapavosti

z_{\min} – minimalna visina hrapavosti

z_{\max} – maksimalna visina hrapavosti (usvaja se vrijednost **200 m**).

$$5 \text{ m} \leq 10 \text{ m} \leq 200 \text{ m} \rightarrow c_r|z| = k_r * \ln\left(\frac{z}{z_0}\right) = 0,23 * \ln\left(\frac{10}{1,0}\right) = 0,53$$

Faktor terena k_r određuje se prema:

$$k_r = 0,19 * \left(\frac{z_0}{z_{0,II}}\right)^{0,07}$$

gdje je:

$z_{0,II}$ – duljina hrapavosti za kategoriju terena IV (prema tablici iznosi **0,05 m**).

Očitano iz tablice za IV. kategoriju terena: $z_0 = 1,0 \text{ m}$, $z_{\min} = 10 \text{ m}$.

$$k_r = 0,19 * \left(\frac{z_0}{z_{0,II}}\right)^{0,07} = 0,19 * \left(\frac{1,0}{0,05}\right)^{0,07} = 0,23$$

Intenzitet turbulencije $I_v(z)$ računa se prema izrazu:

$$I_v|z| = \frac{k_I}{c_0|z| * \ln\left(\frac{z}{z_0}\right)}$$

gdje je:

k_I – faktor turbulencije (obično se uzima vrijednost 1,0).

$$I_v|z| = \frac{k_I}{c_0|z| * \ln\left(\frac{z}{z_0}\right)} = \frac{1}{1 * \ln\left(\frac{10}{1,0}\right)} = 0,43$$

Pritisak brzine vjetra pri udaru $q_p(z)$ se računa kao:

$$q_p|z| = c_e|z| * q_b = |1 + 7 * I_v|z|| * \frac{1}{2} * \rho * v_m^2|z|$$

gdje je:

$c_e(z)$ – faktor izloženosti i odnosi se na pritisak te ovisi o visini iznad terena z i kategoriji terena

$$q_p|z| = |1 + 7 * I_v|z|| * \frac{1}{2} * \rho * v_m^2|z| = |1 + 7 * 0,43| * \frac{1}{2} * 1,25 * 10,6^2 = 281,60 \text{ N/m}^2$$

$$q_p|z| = 0,28 \text{ kN/m}^2$$

Parametar e: $e = \min \{40; 2 \cdot 10\} = 20\text{m}$

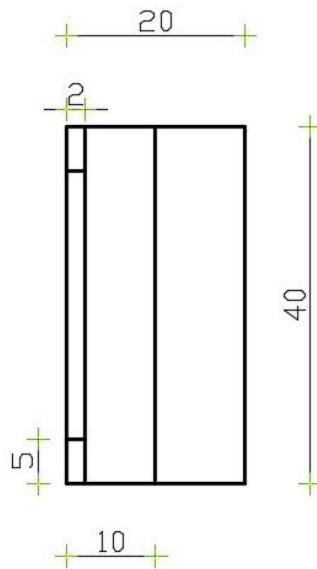

Slika 4. Prikaz područja vjetra za dvostrešne krovove ($\theta=0^\circ$) sa dimenzijama

- za krovna područja (dvostrešni krov)

$\alpha=25^\circ$	F	G	H	I	J
c_{pe1}	- 0,6	- 0,58	- 0,23	- 0,58	- 0,45
c_{pe2}	+ 0,58	+ 0,58	+ 0,35	+ 0,0	+ 0,0

Tablica 1. Vrijednosti koeficijenta vanjskog pritiska za područja dvostrešnog krova

PODRUČJE	G	H	I	J
c_{pe1}	- 0,58	- 0,23	- 0,58	- 0,45
c_{pe2}	+ 0,58	+ 0,35	+ 0,0	+ 0,0
W_{e1}	- 0,16	- 0,06	- 0,16	- 0,13
W_{e2}	+ 0,16	+ 0,10	0,0	0,0
W_1 (W_{e1} „+“ W_{i1})	- 0,22	- 0,12	- 0,22	- 0,19
W_2 (W_{e1} „-“ W_{i2})	0,08	0,02	0,08	0,05
W_3 (W_{e2} „-“ W_{i1})	0,10	0,04	0,06	0,06
W_4 (W_{e2} „+“ W_{i2})	+ 0,24	+ 0,18	+ 0,08	+ 0,08

Tablica 2. Vrijednosti koeficijenta pritiska vjetra

$$W_{i1} = q_p |z| * (+0,2) = 0,28 * 0,2 = 0,06 \text{ kN/m}^2$$

$$W_{i2} = q_p |z| * (-0,3) = 0,28 * (-0,3) = -0,08 \text{ kN/m}^2$$

IZNOS KONCENTRIRANIH SILA:

ZONA G:

$$W_1 = -0,22 * n * a' = -0,22 * 4,0 * 5,5 = -4,84 \text{ kN}$$

$$W_4 = 0,24 * n * a' = 0,24 * 4,0 * 5,5 = 5,28 \text{ kN}$$

$$W_{1/2} = -2,42 \text{ kN}$$

$$W_{4/2} = 2,64 \text{ kN}$$

ZONA H:

$$W_1 = -0,12 * n * a' = -0,12 * 4,0 * 5,5 = -2,64 \text{ kN}$$

$$W_4 = 0,18 * n * a' = 0,18 * 4,0 * 5,5 = 3,96 \text{ kN}$$

$$W_{1/2} = -1,32 \text{ kN}$$

$$W_{4/2} = 1,98 \text{ kN}$$

ZONA I:

$$W_1 = -0,22 * n * a' = -0,22 * 4,0 * 5,5 = -4,84 \text{ kN}$$

$$W_4 = 0,08 * n * a' = 0,08 * 4,0 * 5,5 = 1,76 \text{ kN}$$

$$W_{1/2} = -2,42 \text{ kN}$$

$$W_{4/2} = 0,88 \text{ kN}$$

ZONA J:

$$W_1 = -0,19 * n * a' = -0,19 * 4,0 * 5,5 = -4,18 \text{ kN}$$

$$W_4 = 0,08 * n * a' = 0,08 * 4,0 * 5,5 = 1,76 \text{ kN}$$

$$W_{1/2} = -2,09 \text{ kN}$$

$$W_{4/2} = 0,88 \text{ kN}$$

Djelovanje vjetra (W1)

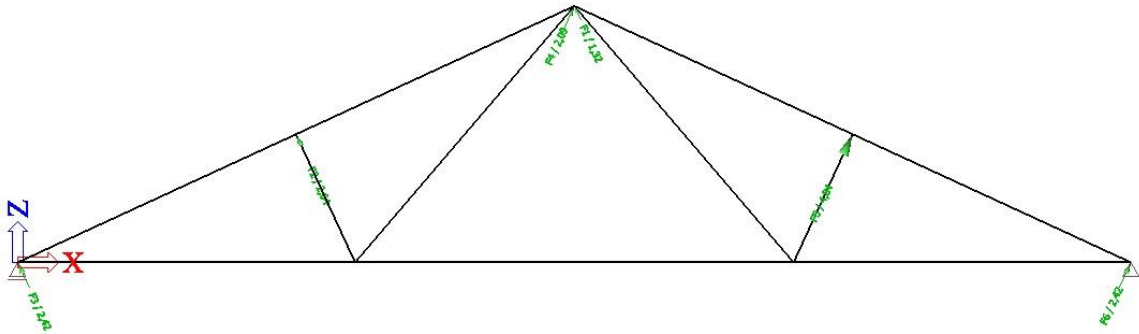

Slika 5. Prikaz djelovanja vjetra W1

Djelovanje vjetra (W4)

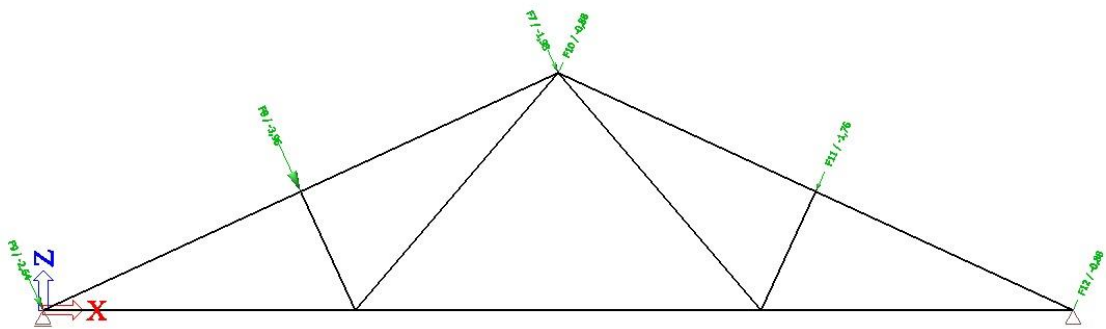

Slika 6. Prikaz djelovanja vjetra W2

3. DIJAGRAMI UNUTRAŠNJIH SILA

3.1. Kombinacija GSN=1,0 vlastita težina (G) + 1,0 stalno djelovanje (G₁) + 1,50 vjetar (W₁)

N-dijagram

max vlačna sila = 19,99 kN ; max vlačna sila = -20,46 kN

N [kN]

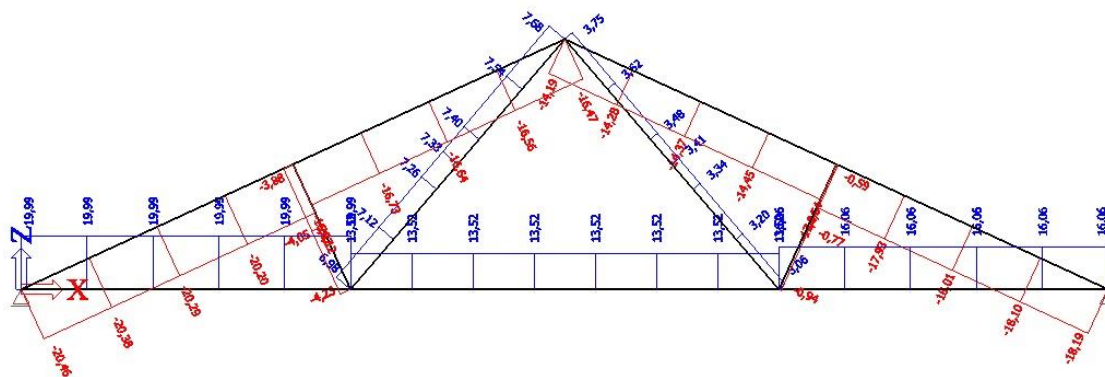

Slika 7. N- dijagram za GSN kombinaciju 1.

M-dijagram

max moment = 1,63 kNm ; max moment = -2,50 kNm

M [kNm]

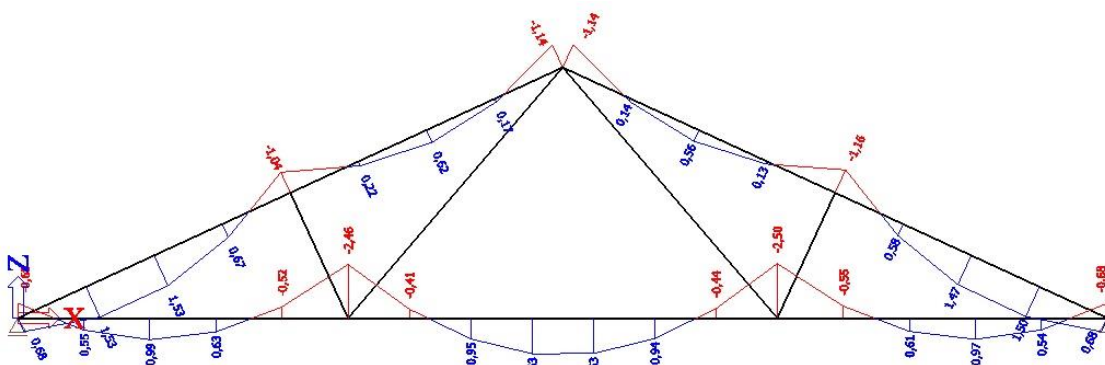

Slika 8. M- dijagram za GSN kombinaciju 1.

T-dijagram

max tlačna sila = 0,65 kNm ; max tlačna sila = -0,65 kNm

T [kN]

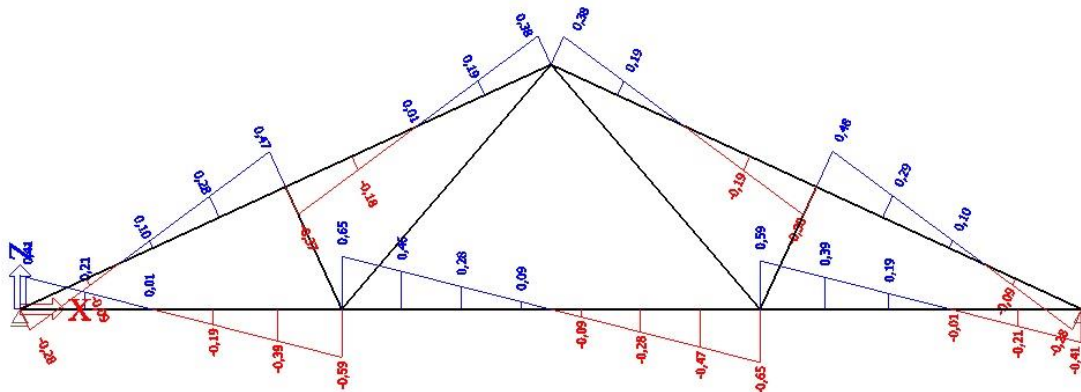

Slika 9. T- dijagram za GSN kombinaciju 1.

3.2. Kombinacija GSN=1,35 vlastita težina (G) + 1,35 stalno djelovanje (G₁) + 1,50 snijeg (S) + 0,6 * 1,50 vjetar (W₄)

N-dijagram

max vlačna sila = 138,01 kN ; max tlačna sila = - 153,29 kN

N [kN]

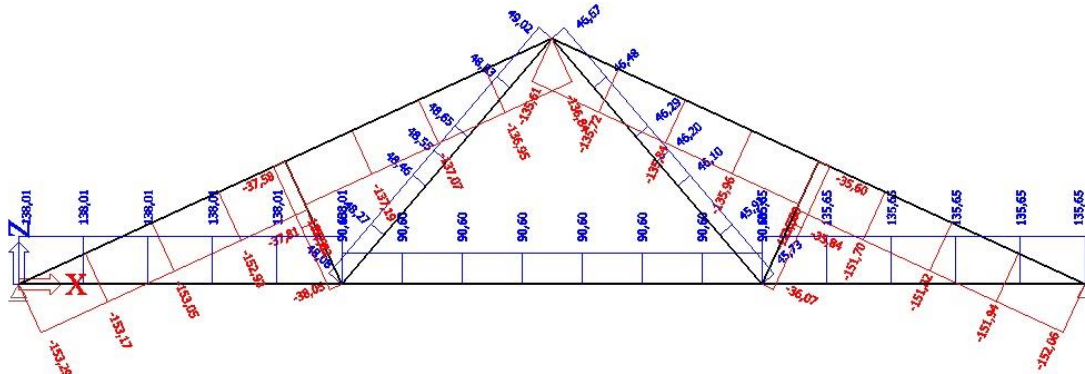

Slika 10. N- dijagram za kombinaciju 2.

M-dijagram

max moment = 3,83 kNm ; max moment = - 3,53 kNm

M [kNm]

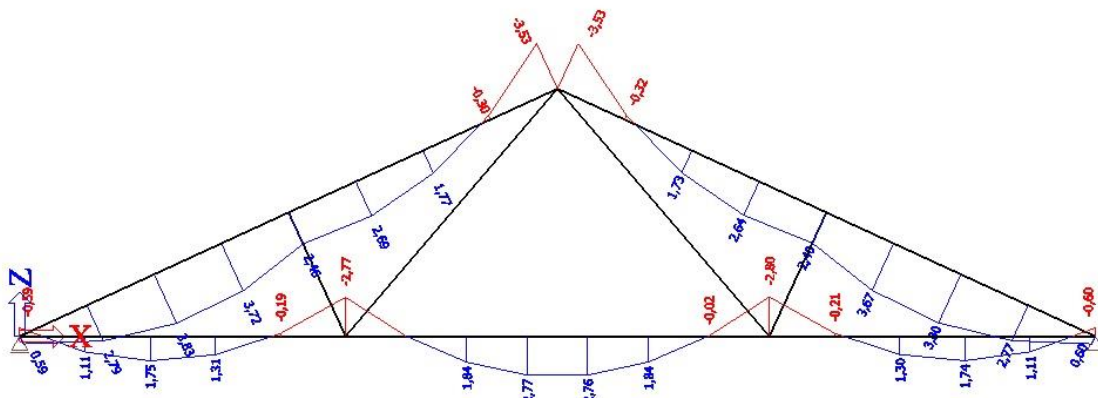

Slika 11. M- dijagram za kombinaciju 2.

T-dijagram

max tlačna sila = 0,88 ; max tlačna sila = - 0,88 kN

T [kN]

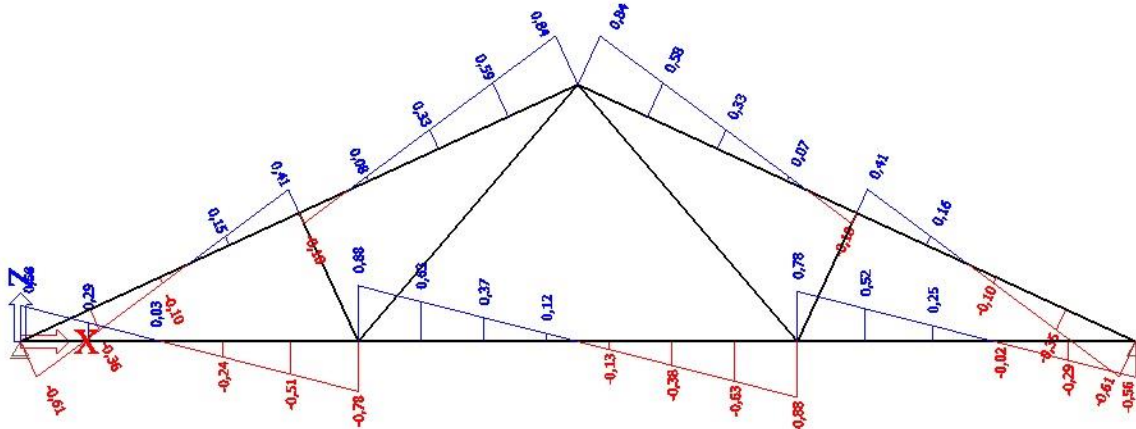

Slika 12. T- dijagram za kombinaciju 2.

4. GRANIČNO STANJE UPORABLJIVOSTI

GSU- progib G

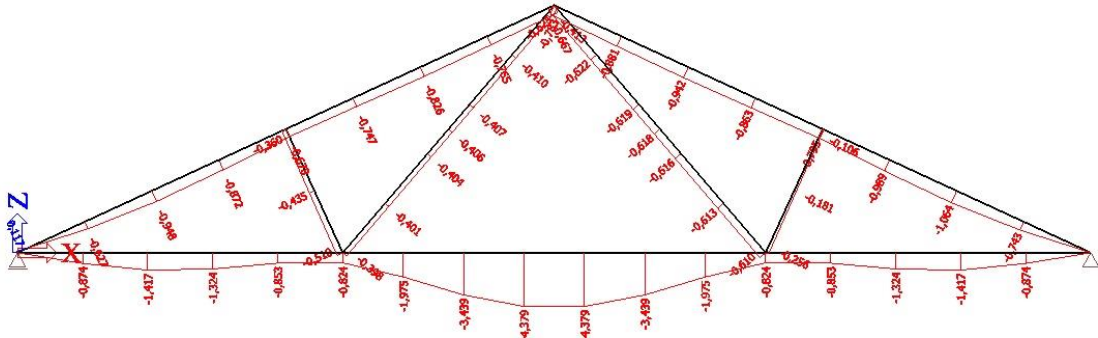

Slika 13. Prikaz progiba od vlastite težine G

GSU- progib G1

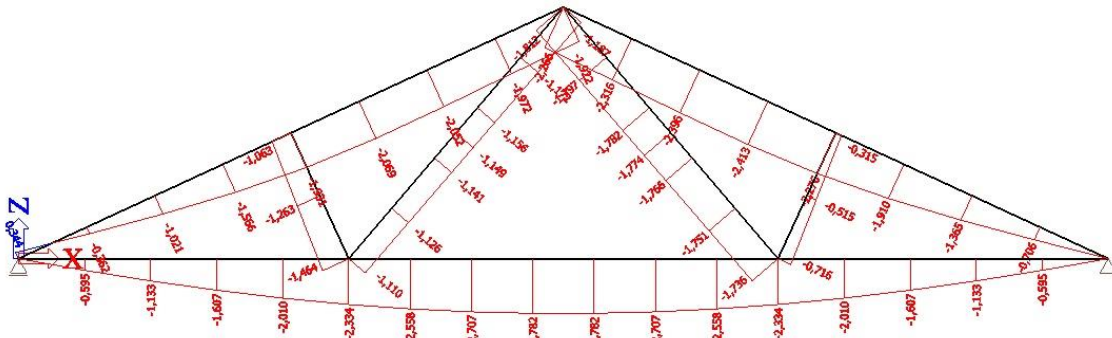

Slika 14. Prikaz progiba od stalnog djelovanja G1

GSU- progib snijeg (S)

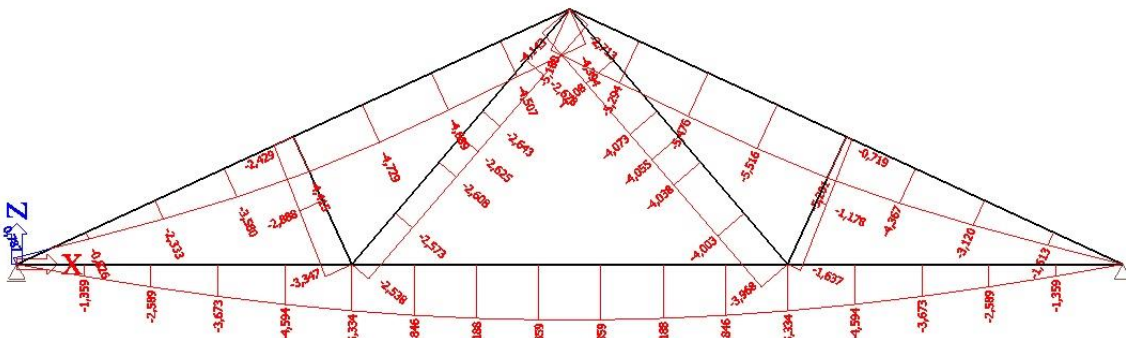

Slika 15. Prikaz progiba od snijega S

GSU- progib vjetar (W1)

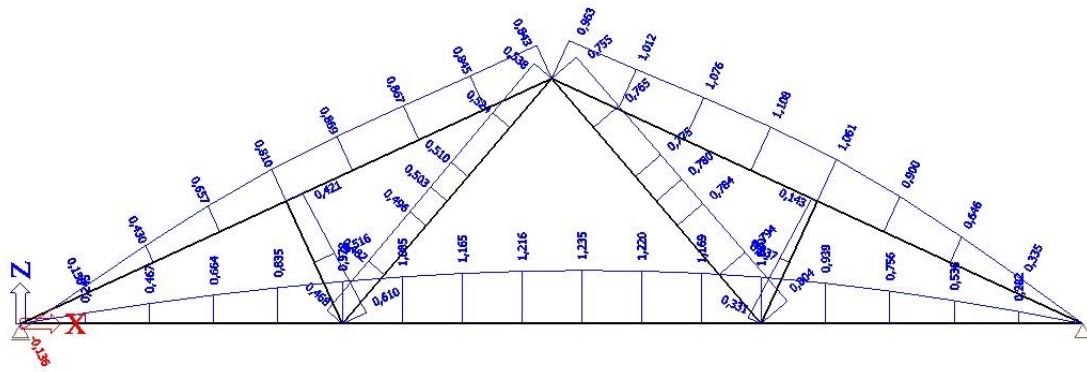

Slika 16. Prikaz progiba od vjetra W1

GSU- progib vjetar (W4)

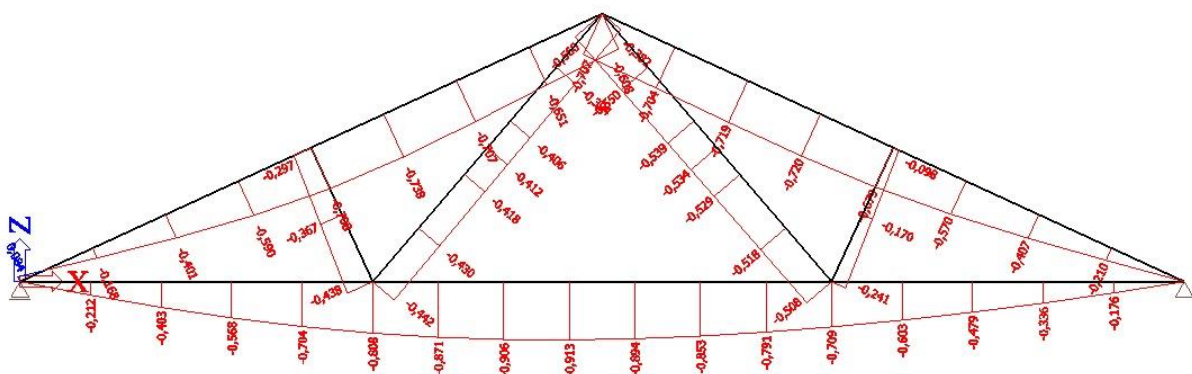

Slika 17. Prikaz progiba od vjetra W2

Konačne vrijednosti deformacija

$$W_{fin} = W_{inst} * (1 + k_{def})$$

Stalno opterećenje G

$$W_g = W_{inst} * (1 + k_{def}) = 4,379 * (1 + 0,6) = 7,01 \text{ mm}$$

$k_{def} = 0,60$ - stalno

Stalno opterećenje G1

$$W_{g1} = W_{inst} * (1 + k_{def}) = 2,782 * (1 + 0,6) = 4,45 \text{ mm}$$

$k_{def} = 0,60$ - stalno

Promjenjivo opterećenje S

$$W_s = W_{inst} * (1 + k_{def}) = 6,359 * (1 + 0,50) = 9,54 \text{ mm}$$

$k_{def} = 0,50$ – dugo

Promjenjivo opterećenje W1

$$W_{w1} = W_{inst} * (1 + k_{def}) = 1,235 * (1 + 0,25) = 1,54 \text{ mm}$$

$k_{def} = 0,25$ – srednje trajno

Promjenjivo opterećenje W4

$$W_{w4} = W_{inst} * (1 + k_{def}) = 0,913 * (1 + 0,25) = 1,14 \text{ mm}$$

$k_{def} = 0,25$ – srednje trajno

Ukupni progib $W_{q\ fin} < L/300$ $L = 20,0 \text{ m}$

$$W_{q\ inst.} = 15,7 \text{ mm} < 20000/300 = 66,7 \text{ mm}$$

$$W_{w4} < L/300 ; 1,14 \text{ mm} < 66,7 \text{ mm}$$

$$W_{fin} - W_{g\ fin} < L/200$$

$$23,68 - 7,16 < 20000/200$$

$$16,52 \text{ mm} < 100 \text{ mm}$$

5. DIMENZIONIRANJE (REŠETKE)

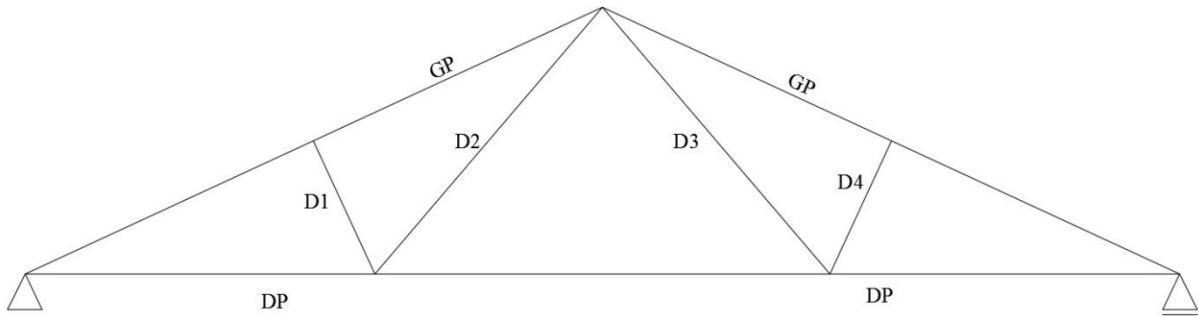

Slika 18. Prikaz zadanog okvira sa pripadajućim oznakama pozicija

UPORABNA KLASA 1
KRATKOTRAJNO OPTEREĆENJE

$$k_{\text{mod}} = 0,8$$

$$\gamma_M = 1,3$$

Karakteristične vrijednosti :

$$f_{m,k} = 24,0 \text{ N} / \text{mm}^2$$

$$f_{v,k} = 2,70 \text{ N} / \text{mm}^2$$

$$f_{c,o,k} = 21,0 \text{ N} / \text{mm}^2$$

$$f_{t,o,k} = 14,0 \text{ N} / \text{mm}^2$$

$$E_{o,\text{mean}} = 11000 \text{ N} / \text{mm}^2$$

$$G_{\text{mean}} = 690 \text{ N} / \text{mm}^2$$

Proračunske vrijednosti :

$$f_{m,d} = k_{\text{mod}} \frac{f_{m,k}}{\gamma_m} = 0,8 \cdot \frac{24,0}{1,3} = 14,8 \text{ N} / \text{mm}^2$$

$$f_{v,d} = k_{\text{mod}} \frac{f_{v,k}}{\gamma_m} = 0,8 \cdot \frac{2,50}{1,3} = 1,5 \text{ N} / \text{mm}^2$$

$$f_{c,0,d} = k_{\text{mod}} \frac{f_{c,0,k}}{\gamma_m} = 0,8 \cdot \frac{21,0}{1,3} = 12,9 \text{ N} / \text{mm}^2$$

$$f_{t,0,d} = k_{\text{mod}} \frac{f_{t,0,k}}{\gamma_m} = 0,8 \cdot \frac{14,0}{1,3} = 8,6 \text{ N} / \text{mm}^2$$

$$E_{0,05} = \frac{2}{3} E_{0,\text{mean}} = \frac{2}{3} \cdot 11000 = 7333,33 \text{ N} / \text{mm}^2$$

$$G_{0,05} = \frac{2}{3} G_{\text{mean}} = \frac{2}{3} \cdot 690 = 460 \text{ N} / \text{mm}^2$$

5.1. Gornji pojas (POZ 1)

Materijal: C24, uporabna klasa 1

Djelovanja: $N_{sd} = -153,29$ kN (tlak)

$M_{sd} = 3,53$ kNm

$V_{sd} = 0,84$ kN

Pretpostavljeni poprečni presjek: $b/h = 20/22$ cm

Geometrijske karakteristike:

$$A = b * h = 200 * 220 = 44000 \text{ mm}^2$$

$$W = \frac{200 * 220^2}{6} = 1613333,3 \text{ mm}^3$$

$$l_{eff,y} = 5,50 \text{ m} = l_{eff,z} \text{ (b/b presjek)}$$

Karakteristične vrijednosti čvrstoća i modula:

Uporabna klasa 1, srednjetrojno opterećenje $\rightarrow k_{mod} = 0,8$

$$f_{c,0,k} = 21,0 \text{ N/mm}^2 \qquad f_{c,0,d} = k_{mod} * \frac{f_{c,0,k}}{\gamma_M} = 0,8 * \frac{21}{1,3} = 12,9 \text{ N/mm}^2$$

$$f_{m,k} = 24,0 \text{ N/mm}^2 \qquad f_{m,d} = k_{mod} * \frac{f_{m,k}}{\gamma_M} = 0,8 * \frac{24}{1,3} = 14,8 \text{ N/mm}^2$$

$$f_{v,k} = 2,5 \text{ N/mm}^2 \qquad f_{v,d} = k_{mod} * \frac{f_{v,k}}{\gamma_M} = 0,8 * \frac{2,5}{1,3} = 1,5 \text{ N/mm}^2$$

$$E_{0,mean} = 11000 \text{ N/mm}^2 \qquad E_{0,05} = \frac{2}{3} * E_{0,mean} = \frac{2}{3} * 11000 = 7333,3 \text{ N/mm}^2$$

Proračun naprezanja:

$$\sigma_{c,0,d} = \frac{F_d}{A} = \frac{153,29 * 1000}{44000} = 3,5 \text{ N/mm}^2$$

$$\sigma_{m,d} = \frac{M_d}{W} = \frac{3,53 * 1000000}{1613333,3} = 2,2 \text{ N/mm}^2$$

$$\tau_d = \frac{H_d * S}{I * b} = 1,5 * \frac{H_d}{A} = 1,5 * \frac{0,84 * 1000}{44000} = 0,03 \frac{\text{N}}{\text{mm}^2}$$

$$k_c = \min \left\{ \frac{1}{k + \sqrt{k^2 - \lambda_{rel,c}^2}}; 1,0 \right\} \leq 1,0 \rightarrow k_c = \frac{1}{1,94 + \sqrt{1,94^2 - 1,62^2}} = 0,33$$

$$k = 0,5 * [1 + \beta_c * (\lambda_{rel,c} - 0,3) + \lambda_{rel,c}^2] = 0,5 * [1 + 0,2 * (1,62 - 0,3) + 1,62^2] =$$
$$k = 1,94$$

$$\lambda_y = \frac{l_{eff,y}}{0,289 * b} = \frac{550}{0,289 * 20} = 95,1$$

$\beta_c = 0,2$ (za puno drvo)

$$\lambda_{rel,c,y} = \frac{\lambda}{\pi} * \sqrt{\frac{f_{c,0,k}}{E_{0,05}}} = \frac{95,1}{\pi} * \sqrt{\frac{21}{7333,3}} = 1,62$$

Dokaz stabilnosti i nosivosti:

$$\frac{\sigma_{c,0,d}}{k_c * f_{c,0,d}} + \frac{\sigma_{m,d}}{k_m * f_{m,d}} \leq 1,0 \qquad \frac{\tau_d}{f_{v,d}} \leq 1,0$$

$$\frac{3,5}{0,33 * 12,9} + \frac{2,2}{1 * 14,8} = 0,97 < 1,0 \qquad \frac{0,03}{1,5} = 0,01 < 1,0$$

ISKORISTIVOST: 97 %

Zaključak: pretpostavljeni poprečni presjek zadovoljava uvjete nosivosti i stabilnosti!

5.2. Donji pojas

a) Donji dio (POZ 2)

Materijal: C24, uporabna klasa 1

Djelovanja: $N_{sd} = 138,01$ kN

$M_{sd} = 1,75$ kNm

$V_{sd} = 0,78$ kN

Pretpostavljeni poprečni presjek: $b/h = 20/12$ cm

Geometrijske karakteristike:

$$A = 2 * b * h = 2 * 200 * 120 = 48000 \text{ mm}^2$$

$$A_N = 0,8 * b * h = 0,8 * 200 * 120 = 38400 \text{ mm}^2$$

$$W = \frac{200 * 120^2}{6} = 480000 \text{ mm}^3$$

$$l_{eff,y} = 6,06 \text{ m}$$

Karakteristične vrijednosti čvrstoća i modula:

Uporabna klasa 1, srednjetrojno opterećenje $\rightarrow k_{mod} = 0,8$

$$f_{c,0,k} = 21,0 \text{ N/mm}^2 \qquad f_{c,0,d} = k_{mod} * \frac{f_{c,0,k}}{\gamma_M} = 0,8 * \frac{21}{1,3} = 12,9 \text{ N/mm}^2$$

$$f_{t,0,k} = 14,0 \text{ N/mm}^2 \qquad f_{t,0,d} = k_{mod} * \frac{f_{t,0,k}}{\gamma_M} = 0,8 * \frac{14}{1,3} = 8,6 \text{ N/mm}^2$$

$$f_{m,k} = 24,0 \text{ N/mm}^2 \qquad f_{m,d} = k_{mod} * \frac{f_{m,k}}{\gamma_M} = 0,8 * \frac{24}{1,3} = 14,8 \text{ N/mm}^2$$

$$f_{v,k} = 2,5 \text{ N/mm}^2 \qquad f_{v,d} = k_{mod} * \frac{f_{v,k}}{\gamma_M} = 0,8 * \frac{2,5}{1,3} = 1,5 \text{ N/mm}^2$$

$$E_{0,mean} = 11000 \text{ N/mm}^2 \qquad E_{0,05} = \frac{2}{3} * E_{0,mean} = \frac{2}{3} * 11000 = 7333,3 \text{ N/mm}^2$$

$$\frac{l_{eff,y} * h}{b^2} = \frac{606 * 12}{20^2} = 18,2 < 140 \rightarrow k_m = 1,0$$

Proračun napreznja:

$$\sigma_{t,0,d} = \frac{F_d}{A_N} = \frac{138,01 * 1000}{38400} = 3,6 \text{ N/mm}^2$$

$$\sigma_{m,d} = \frac{M_d}{W} = \frac{1,75 * 1000000}{480000} = 3,6 \text{ N/mm}^2$$

$$\tau_{m,d} = \frac{H_d * S}{I * b} = 1,5 * \frac{H_d}{A} = 1,5 * \frac{0,78 * 1000}{48000} = 0,02 \frac{\text{N}}{\text{mm}^2}$$

Dokaz stabilnosti i nosivosti:

$$\frac{\sigma_{t,0,d}}{f_{t,0,d}} + \frac{\sigma_{m,d}}{k_m * f_{m,d}} \leq 1,0 \qquad \frac{\tau_{m,d}}{f_{v,d}} \leq 1,0$$

$$\frac{3,6}{8,6} + \frac{3,6}{1 * 14,8} = 0,66 < 1,0 \qquad \frac{0,02}{1,5} = 0,01 < 1,0$$

ISKORISTIVOST: 66 %

Zaključak: pretpostavljeni poprečni presjek zadovoljava uvjete nosivosti i stabilnosti!

b) Donji dio (POZ 3)

Materijal: C24, uporabna klasa 1

Djelovanja: $N_{sd} = 90,60$ kN

$M_{sd} = 2,77$ kNm

$V_{sd} = 0,88$ kN

Pretpostavljeni poprečni presjek: $b/h = 20/12$ cm

Geometrijske karakteristike:

$$A = b * h = 200 * 120 = 24000 \text{ mm}^2$$

$$A_N = 0,8 * b * h = 0,8 * 200 * 120 = 19200 \text{ mm}^2$$

$$W = \frac{200 * 120^2}{6} = 480000 \text{ mm}^3$$

$$l_{eff,y} = 6,06 \text{ m}$$

Karakteristične vrijednosti čvrstoća i modula:

Uporabna klasa 1, srednjetrojno opterećenje $\rightarrow k_{mod} = 0,8$

$$f_{c,0,k} = 21,0 \text{ N/mm}^2 \qquad f_{c,0,d} = k_{mod} * \frac{f_{c,0,k}}{\gamma_M} = 0,8 * \frac{21}{1,3} = 12,9 \text{ N/mm}^2$$

$$f_{t,0,k} = 14,0 \text{ N/mm}^2 \qquad f_{t,0,d} = k_{mod} * \frac{f_{t,0,k}}{\gamma_M} = 0,8 * \frac{14}{1,3} = 8,6 \text{ N/mm}^2$$

$$f_{m,k} = 24,0 \text{ N/mm}^2 \qquad f_{m,d} = k_{mod} * \frac{f_{m,k}}{\gamma_M} = 0,8 * \frac{24}{1,3} = 14,8 \text{ N/mm}^2$$

$$f_{v,k} = 2,5 \text{ N/mm}^2 \qquad f_{v,d} = k_{mod} * \frac{f_{v,k}}{\gamma_M} = 0,8 * \frac{2,5}{1,3} = 1,5 \text{ N/mm}^2$$

$$E_{0,mean} = 11000 \text{ N/mm}^2 \qquad E_{0,05} = \frac{2}{3} * E_{0,mean} = \frac{2}{3} * 11000 = 7333,3 \text{ N/mm}^2$$

$$\frac{l_{eff,y} * h}{b^2} = \frac{606 * 12}{20^2} = 18,2 < 140 \rightarrow k_m = 1,0$$

Proračun naprezanja:

$$\sigma_{t,0,d} = \frac{F_d}{A_N} = \frac{90,60 * 1000}{19200} = 4,7 \text{ N/mm}^2$$

$$\sigma_{m,d} = \frac{M_d}{W} = \frac{2,77 * 1000000}{480000} = 5,8 \text{ N/mm}^2$$

$$\tau_{m,d} = \frac{H_d * S}{I * b} = 1,5 * \frac{H_d}{A} = 1,5 * \frac{0,88 * 1000}{24000} = 0,1 \frac{\text{N}}{\text{mm}^2}$$

Dokaz stabilnosti i nosivosti:

$$\frac{\sigma_{t,0,d}}{f_{t,0,d}} + \frac{\sigma_{m,d}}{k_m * f_{m,d}} \leq 1,0 \qquad \frac{\tau_{m,d}}{f_{v,d}} \leq 1,0$$

$$\frac{4,7}{8,6} + \frac{5,8}{1 * 14,8} = 0,94 < 1,0 \qquad \frac{0,1}{1,5} = 0,1 < 1,0$$

ISKORISTIVOST: 94 %

Zaključak: pretpostavljeni poprečni presjek zadovoljava uvjete nosivosti i stabilnosti!

Unatoč iskoristivosti od 66 % i 94 %, promjena dimenzija je nužna radi stabilnosti spoja.

Donji dio krova ima poprečni presjek 20/16 cm.

a) Donji dio (POZ 2)

Materijal: C24, uporabna klasa 1

Djelovanja: $N_{sd} = 138,01 \text{ kN}$

$M_{sd} = 1,75 \text{ kNm}$

$V_{sd} = 0,78 \text{ kN}$

Pretpostavljeni poprečni presjek: $b/h = 20/16 \text{ cm}$

Geometrijske karakteristike:

$$A = 2 * b * h = 2 * 200 * 160 = 64000 \text{ mm}^2$$

$$A_N = 0,8 * b * h = 0,8 * 200 * 160 = 51200 \text{ mm}^2$$

$$W = \frac{200 * 160^2}{6} = 853333,3 \text{ mm}^3$$

$$l_{\text{eff},y} = 6,06 \text{ m}$$

Karakteristične vrijednosti čvrstoća i modula:

Uporabna klasa 1, srednjetrojno opterećenje $\rightarrow k_{mod} = 0,8$

$$f_{c,0,k} = 21,0 \text{ N/mm}^2 \quad f_{c,0,d} = k_{mod} * \frac{f_{c,0,k}}{\gamma_M} = 0,8 * \frac{21}{1,3} = 12,9 \text{ N/mm}^2$$

$$f_{t,0,k} = 14,0 \text{ N/mm}^2 \quad f_{t,0,d} = k_{mod} * \frac{f_{t,0,k}}{\gamma_M} = 0,8 * \frac{14}{1,3} = 8,6 \text{ N/mm}^2$$

$$f_{m,k} = 24,0 \text{ N/mm}^2 \quad f_{m,d} = k_{mod} * \frac{f_{m,k}}{\gamma_M} = 0,8 * \frac{24}{1,3} = 14,8 \text{ N/mm}^2$$

$$f_{v,k} = 2,5 \text{ N/mm}^2 \quad f_{v,d} = k_{mod} * \frac{f_{v,k}}{\gamma_M} = 0,8 * \frac{2,5}{1,3} = 1,5 \text{ N/mm}^2$$

$$E_{0,mean} = 11000 \text{ N/mm}^2 \quad E_{0,05} = \frac{2}{3} * E_{0,mean} = \frac{2}{3} * 11000 = 7333,3 \text{ N/mm}^2$$

$$\frac{l_{eff,y} * h}{b^2} = \frac{606 * 16}{20^2} = 24,2 < 140 \rightarrow k_m = 1,0$$

Proračun naprežanja:

$$\sigma_{t,0,d} = \frac{F_d}{A_N} = \frac{138,01 * 1000}{51200} = 2,7 \text{ N/mm}^2$$

$$\sigma_{m,d} = \frac{M_d}{W} = \frac{1,75 * 1000000}{853333,3} = 2,0 \text{ N/mm}^2$$

$$\tau_{m,d} = \frac{H_d * S}{I * b} = 1,5 * \frac{H_d}{A} = 1,5 * \frac{0,78 * 1000}{64000} = 0,02 \frac{\text{N}}{\text{mm}^2}$$

Dokaz stabilnosti i nosivosti:

$$\frac{\sigma_{t,0,d}}{f_{t,0,d}} + \frac{\sigma_{m,d}}{k_m * f_{m,d}} \leq 1,0 \quad \frac{\tau_{m,d}}{f_{v,d}} \leq 1,0$$

$$\frac{2,7}{8,6} + \frac{2,0}{1 * 14,8} = 0,45 < 1,0 \quad \frac{0,02}{1,5} = 0,01 < 1,0$$

ISKORISTIVOST: 45%

Zaključak: pretpostavljeni poprečni presjek zadovoljava uvjete nosivosti i stabilnosti!

b) Donji dio (POZ 3)

Materijal: C24, uporabna klasa 1

Djelovanja: $N_{sd} = 90,60$ kN

$M_{sd} = 2,77$ kNm

$V_{sd} = 0,88$ kN

Pretpostavljeni poprečni presjek: $b/h = 20/16$ cm

Geometrijske karakteristike:

$$A = b * h = 200 * 160 = 32000 \text{ mm}^2$$

$$A_N = 0,8 * b * h = 0,8 * 200 * 160 = 25600 \text{ mm}^2$$

$$W = \frac{200 * 160^2}{6} = 853333,3 \text{ mm}^3$$

$$l_{eff,y} = 7,88 \text{ m}$$

Karakteristične vrijednosti čvrstoća i modula:

Uporabna klasa 1, srednjetrojno opterećenje $\rightarrow k_{mod} = 0,8$

$$f_{c,0,k} = 21,0 \text{ N/mm}^2 \qquad f_{c,0,d} = k_{mod} * \frac{f_{c,0,k}}{\gamma_M} = 0,8 * \frac{21}{1,3} = 12,9 \text{ N/mm}^2$$

$$f_{t,0,k} = 14,0 \text{ N/mm}^2 \qquad f_{t,0,d} = k_{mod} * \frac{f_{t,0,k}}{\gamma_M} = 0,8 * \frac{14}{1,3} = 8,6 \text{ N/mm}^2$$

$$f_{m,k} = 24,0 \text{ N/mm}^2 \qquad f_{m,d} = k_{mod} * \frac{f_{m,k}}{\gamma_M} = 0,8 * \frac{24}{1,3} = 14,8 \text{ N/mm}^2$$

$$f_{v,k} = 2,5 \text{ N/mm}^2 \qquad f_{v,d} = k_{mod} * \frac{f_{v,k}}{\gamma_M} = 0,8 * \frac{2,5}{1,3} = 1,5 \text{ N/mm}^2$$

$$E_{0,mean} = 11000 \text{ N/mm}^2 \qquad E_{0,05} = \frac{2}{3} * E_{0,mean} = \frac{2}{3} * 11000 = 7333,3 \text{ N/mm}^2$$

$$\frac{l_{eff,y} * h}{b^2} = \frac{788 * 16}{20^2} = 31,5 < 140 \rightarrow k_m = 1,0$$

Proračun naprezanja:

$$\sigma_{t,0,d} = \frac{F_d}{A_N} = \frac{90,60 * 1000}{25600} = 3,5 \text{ N/mm}^2$$

$$\sigma_{m,d} = \frac{M_d}{W} = \frac{2,77 * 1000000}{853333,3} = 3,2 \text{ N/mm}^2$$

$$\tau_{m,d} = \frac{H_d * S}{I * b} = 1,5 * \frac{H_d}{A} = 1,5 * \frac{0,88 * 1000}{32000} = 0,04 \text{ N/mm}^2$$

Dokaz stabilnosti i nosivosti:

$$\frac{\sigma_{t,0,d}}{f_{t,0,d}} + \frac{\sigma_{m,d}}{k_m * f_{m,d}} \leq 1,0 \qquad \frac{\tau_{m,d}}{f_{v,d}} \leq 1,0$$

$$\frac{3,5}{8,6} + \frac{3,2}{1 * 14,8} = 0,62 < 1,0 \qquad \frac{0,04}{1,5} = 0,02 < 1,0$$

ISKORISTIVOST: 62 %

Zaključak: pretpostavljeni poprečni presjek zadovoljava uvjete nosivosti i stabilnosti!

5.3. Dijagonale

a) Dijagonale D1 i D4 (POZ 4)

Materijal: C24, uporabna klasa 1

Djelovanja: $N_{sd} = -38,05$ kN (tlak)

Pretpostavljeni poprečni presjek: $b/h = 20/12$ cm

Geometrijske karakteristike:

$$A_N = 0,8 * b * h = 0,8 * 200 * 120 = 19200 \text{ mm}^2$$

$$A = b * h = 200 * 120 = 24000 \text{ mm}^2$$

$$W = \frac{200 * 120^2}{6} = 480000 \text{ mm}^3$$

$$l_{\text{eff},y} = 2,533 \text{ m}$$

Karakteristične vrijednosti čvrstoća i modula:

Uporabna klasa 1, srednjetrojno opterećenje $\rightarrow k_{\text{mod}} = 0,8$

$$f_{t,0,k} = 14,0 \text{ N/mm}^2$$

$$f_{t,0,d} = k_{\text{mod}} * \frac{f_{t,0,k}}{\gamma_M} = 0,8 * \frac{14}{1,3} = 8,6 \text{ N/mm}^2$$

Proračun naprezanja:

$$\sigma_{t,0,d} = \frac{F_d}{A_N} = \frac{38,05 * 1000}{19200} = 1,98 \text{ N/mm}^2$$

Dokaz stabilnosti i nosivosti:

$$\frac{\sigma_{t,0,d}}{f_{t,0,d}} \leq 1,0$$

$$\frac{1,98}{8,6} = 0,23 < 1,0$$

ISKORISTIVOST: 23%

Zaključak: pretpostavljeni poprečni presjek zadovoljava uvjete nosivosti i stabilnosti!

a) Dijagonale D2 i D3(POZ 5)

Materijal: C24, uporabna klasa 1

Djelovanja: $N_{sd} = 49,02$ kN (vlak)

Pretpostavljeni poprečni presjek: $b/h = 8/16$ cm

Geometrijske karakteristike:

$$A_N = 0,8 * b * h = 0,8 * 2 * 80 * 160 = 20480 \text{ mm}^2$$

$$A = 2 * b * h = 2 * 80 * 160 = 25600 \text{ mm}^2$$

$$W = \frac{80 * 160^2}{6} = 341333,3 \text{ mm}^3$$

$$l_{\text{eff},y} = 6,057 \text{ m}$$

Karakteristične vrijednosti čvrstoća i modula:

Uporabna klasa 1, srednjetrojno opterećenje $\rightarrow k_{\text{mod}} = 0,8$

$$f_{t,0,k} = 14,0 \text{ N/mm}^2$$

$$f_{t,0,d} = k_{\text{mod}} * \frac{f_{t,0,k}}{\gamma_M} = 0,8 * \frac{14}{1,3} = 8,6 \text{ N/mm}^2$$

Proračun naprezanja:

$$\sigma_{t,0,d} = \frac{F_d}{A_N} = \frac{49,02 * 1000}{20480} = 2,4 \text{ N/mm}^2$$

Dokaz stabilnosti i nosivosti:

$$\frac{\sigma_{t,0,d}}{f_{t,0,d}} \leq 1,0$$

$$\frac{2,4}{8,6} = 0,28 < 1,0$$

ISKORISTIVOST: 28 %

Zaključak: pretpostavljeni poprečni presjek zadovoljava uvjete nosivosti i stabilnosti!

5.4. Podrožnica P (POZ 6)

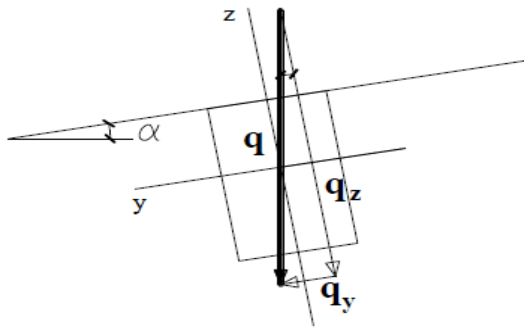

Slika 19. Prikaz podrožnice sa djelujućom silom

Materijal: C24, uporabna klasa 1

Djelovanja: $G_k = 0,35 * 5,50 = 1,93 \text{ kN/m'}$

$Q_k \text{ (snijeg)} = 0,8 * 5,50 = 4,40 \text{ kN/m'}$

$Q_k \text{ (vjetar)} = 0,24 * 5,50 = 1,32 \text{ kN/m'}$

Pretpostavljeni poprečni presjek: $b/h = 22/20 \text{ cm}$

$\alpha = 25^\circ$

Geometrijske karakteristike:

$$A = b * h = 220 * 220 = 48400 \text{ mm}^2$$

$$W_y = W_z = \frac{220^3}{6} = 1774666,67 \text{ mm}^3$$

Vrijednosti raspodijeljenog opterećenja po podrožnici:

$$G_y = G_k * \sin(25^\circ) = 1,93 * \sin(25^\circ) = 0,82 \text{ kN/m'}$$

$$G_z = G_k * \cos(25^\circ) = 1,93 * \cos(25^\circ) = 1,75 \text{ kN/m'}$$

$$Q_{s,y} = Q_k * \sin(25^\circ) = 4,40 * \sin(25^\circ) = 1,86 \text{ kN/m'}$$

$$Q_{s,z} = Q_k * \cos(25^\circ) = 4,40 * \cos(25^\circ) = 3,99 \text{ kN/m'}$$

Kombinacija: $1,35 * G + 1,50 * S$

$$E_{y,d} = 1,35 G_y + 1,50 S_y = 1,35 * 0,82 + 1,50 * 1,86 = 3,9 \text{ kN/m'}$$

$$E_{z,d} = 1,35 G_z + 1,50 S_z + 0,6 * 1,50 * W1 = 1,35 * 1,75 + 1,50 * 3,99 + 0,6 * 1,50 * 1,32 = 9,53 \text{ kN/m'}$$

Vrijednosti reznih sila:

$$M_{y,d} = \frac{E_{z,d} \cdot l^2}{8} = \frac{9,53 \cdot 4,0^2}{8} = 19,1 \text{ kN/m'}$$

$$M_{z,d} = \frac{E_{y,d} \cdot l^2}{8} = \frac{3,9 \cdot 4,0^2}{8} = 7,8 \text{ kN/m'}$$

$$T_{y,d} = \frac{E_{y,d} \cdot l}{2} = \frac{3,9 \cdot 4,0}{2} = 7,8 \text{ kN}$$

$$T_{z,d} = \frac{E_{z,d} \cdot l}{2} = \frac{9,53 \cdot 4,0}{2} = 19,1 \text{ kN}$$

Proračun naprežanja:

$$\sigma_{m,y,d} = \frac{M_{y,d}}{W_Y} = \frac{19,1 * 1000000}{1774666,67} = 10,8 \text{ N/mm}^2$$

$$\sigma_{m,z,d} = \frac{M_{z,d}}{W_Z} = \frac{7,8 * 1000000}{1774666,67} = 4,4 \text{ N/mm}^2$$

$$\tau_{y,d} = 1,5 * \frac{T_{y,d}}{A} = 1,5 * \frac{7,8 * 1000}{48400} = 0,2 \frac{\text{N}}{\text{mm}^2}$$

$$\tau_{z,d} = 1,5 * \frac{T_{z,d}}{A} = 1,5 * \frac{19,1 * 1000}{48400} = 0,6 \frac{\text{N}}{\text{mm}^2}$$

Karakteristične vrijednosti čvrstoća i modula:

Uporabna klasa 1, srednjetrojno opterećenje $\rightarrow k_{mod} = 0,8$

$$f_{m,k} = 24,0 \text{ N/mm}^2 \qquad f_{m,d} = k_{mod} * \frac{f_{m,k}}{\gamma_M} = 0,8 * \frac{24}{1,3} = 14,8 \text{ N/mm}^2$$

$$f_{v,k} = 2,5 \text{ N/mm}^2 \qquad f_{v,d} = k_{mod} * \frac{f_{v,k}}{\gamma_M} = 0,8 * \frac{2,5}{1,3} = 1,5 \text{ N/mm}^2$$

$$k_{red} = 0,7$$

Dokaz nosivosti i stabilnosti:

Budući da je :

$$\frac{l_{eff} * h}{b^2} = \frac{550 * 220}{220^2} = 2,5 < 140 \rightarrow k_m = 1,0$$

$$\frac{\sigma_{m,y,d}}{k_m * f_{m,d}} + k_{red} * \frac{\sigma_{m,z,d}}{f_{m,d}} \leq 1,0$$

$$\frac{10,8}{1,0 * 14,8} + 0,7 * \frac{4,4}{14,8} = 0,94 < 1,0$$

$$\frac{\sigma_{m,y,d}}{k_m * f_{m,d}} * k_{red} + \frac{\sigma_{m,z,d}}{f_{m,d}} \leq 1,0$$

$$\frac{10,8}{1,0 * 14,8} * 0,7 + \frac{4,4}{14,8} = 0,81 < 1,0$$

Posmik:

$$\left(\frac{\tau_{y,d}}{f_{v,d}} \right)^2 + \left(\frac{\tau_{z,d}}{f_{v,d}} \right)^2 \leq 1,0$$

$$\left(\frac{0,2}{1,5}\right)^2 + \left(\frac{0,6}{1,5}\right)^2 = 0,2 < 1,0$$

Zaključak: pretpostavljeni poprečni presjek zadovoljava uvjete nosivosti i stabilnosti!

5.5. Stabilizacija

GRANIČNO STANJE NOSIVOSTI SPREGOVA:

-dokaz nosivosti i stabilnosti elemenata koji pridržavaju tlačni pojas glavnog nosača

Vjetar zabat:

$$W_B = q_p * (0,8 + 0,3) = 0,28 * 1,1 = 0,31 \text{ kN/m}^2$$

$$P_{ZAB} = W_B * a' * h' = 0,31 * 5,50 * 7,7 = 13,1 \text{ kN}$$

Vjetar trenje:

$$c_{fr} = 0,01$$

$$W_{TR} = q_p * c_{fr} = 0,28 * 0,01 = 0,003 \text{ kN/m}^2$$

$$P_{TR} = W_{TR} * a' * e/2 = 0,003 * 5,50 * 20,0 = 0,33 \text{ kN}$$

$$P = 1,50 * (P_{ZAB} + P_{TR}) = 1,50 * (13,1 + 0,33) = 20,1 \text{ kN}$$

$$P/2 = 10,05 \text{ kN}$$

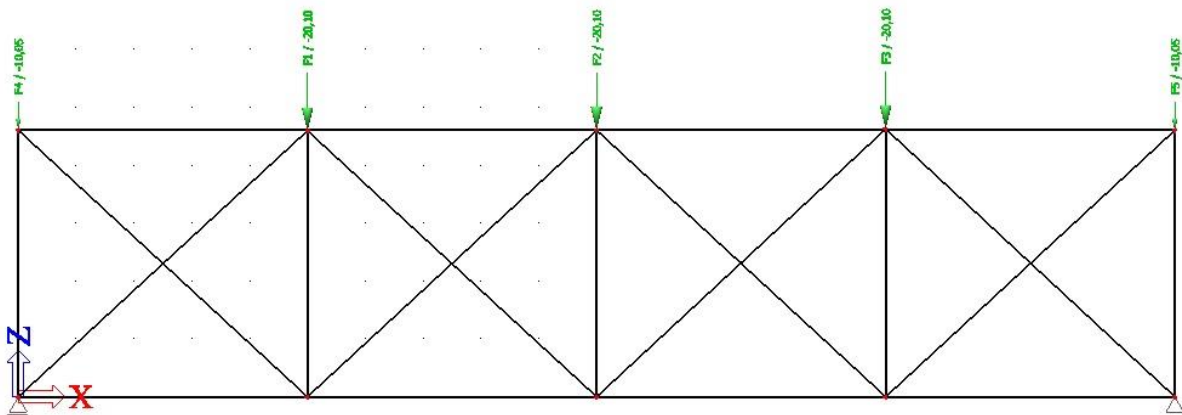

Slika 20. Prikaz sekundarnih nosača sa djelujućim silama

Dijagram naprezanja sekundarnih nosača:

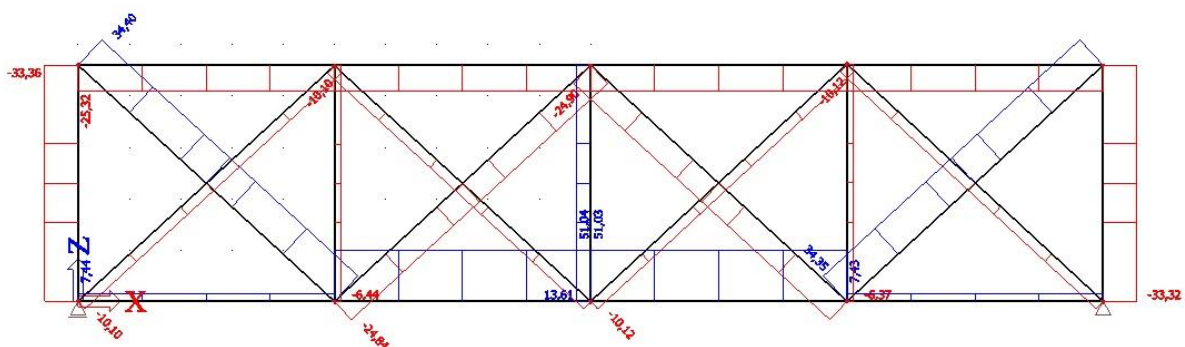

Slika 21. N-dijagram djelujućih sila na sekundarne nosače

DOKAZ NOSIVOSTI ZA DIJAGONALE

Maksimalna vlačna sila :

$N_d = 34,40 \text{ kN}$

$$N_{t,R,d} = \frac{A_N * 0,9 * f_{uk}}{\gamma_{M0}} \geq N_d$$

$$d = \phi 12 \text{ mm} \rightarrow A = \frac{d^2 * \pi}{4} = \frac{1,2^2 * \pi}{4} = 1,13 \text{ cm}^2$$

$$N_{t,R,d} = \frac{0,8 * 1,13 * 0,9 * 51,0}{1,1} = 37,7 \text{ kN} > 34,40 \text{ kN}$$

DOKAZ NOSIVOSTI I STABILNOSTI ZA ZA GORNJI POJAS

Materijal: C24, uporabna klasa 1

Djelovanja: $N_{sd} = -155,60 \text{ kN}$ (tlak)

$M_{sd} = 3,57 \text{ kNm}$

$N_{01sd} = -25,32 \text{ kN}$ (tlak)

Pretpostavljeni poprečni presjek: $b/h = 20/22 \text{ cm}$

Geometrijske karakteristike:

$$A = b * h = 200 * 220 = 44000 \text{ mm}^2$$

$$W = \frac{200 * 220^2}{6} = 1613333,3 \text{ mm}^3$$

$$I_{\text{eff},y} = 5,50 \text{ m} = I_{\text{eff},z} \text{ (b/b presjek)}$$

Karakteristične vrijednosti čvrstoća i modula:

Uporabna klasa 1, srednjetrojno opterećenje $\rightarrow k_{\text{mod}} = 0,8$

$$f_{c,0,k} = 21,0 \text{ N/mm}^2 \quad f_{c,0,d} = k_{\text{mod}} * \frac{f_{c,0,k}}{\gamma_M} = 0,8 * \frac{21}{1,3} = 12,9 \text{ N/mm}^2$$

$$f_{m,k} = 24,0 \text{ N/mm}^2 \quad f_{m,d} = k_{\text{mod}} * \frac{f_{m,k}}{\gamma_M} = 0,8 * \frac{24}{1,3} = 14,8 \text{ N/mm}^2$$

$$f_{v,k} = 2,5 \text{ N/mm}^2 \quad f_{v,d} = k_{\text{mod}} * \frac{f_{v,k}}{\gamma_M} = 0,8 * \frac{2,5}{1,3} = 1,5 \text{ N/mm}^2$$

$$E_{0,\text{mean}} = 11000 \text{ N/mm}^2 \quad E_{0,05} = \frac{2}{3} * E_{0,\text{mean}} = \frac{2}{3} * 11000 = 7333,3 \text{ N/mm}^2$$

Proračun naprezanja:

$$\sigma_{c,0,d} = \frac{F_d}{A} = \frac{155,60 * 1000}{44000} = 3,5 \text{ N/mm}^2$$

$$\sigma_{m,d} = \frac{M_d}{W} = \frac{3,57 * 1000000}{1613333,3} = 2,2 \text{ N/mm}^2$$

$$\sigma_{01,d} = \frac{N_{01sd}}{A} = \frac{25,32 * 1000}{44000} = 0,6 \text{ N/mm}^2$$

$$k_c = \min \left\{ \frac{1}{k + \sqrt{k^2 - \lambda_{rel,c}^2}}; 1,0 \right\} \leq 1,0 \rightarrow k_c = \frac{1}{1,94 + \sqrt{1,94^2 - 1,62^2}} = 0,33$$

$$k = 0,5 * [1 + \beta_c * (\lambda_{rel,c} - 0,3) + \lambda_{rel,c}^2] = 0,5 * [1 + 0,2 * (1,62 - 0,3) + 1,62^2] =$$

$$k = 1,94$$

$$\lambda_y = \frac{l_{eff,y}}{0,289 * b} = \frac{550}{0,289 * 20} = 95,1$$

$\beta_c = 0,2$ (za puno drvo)

$$\lambda_{rel,c,y} = \frac{\lambda}{\pi} * \sqrt{\frac{f_{c,0,k}}{E_{0,05}}} = \frac{95,1}{\pi} * \sqrt{\frac{21}{7333,3}} = 1,62$$

Dokaz stabilnosti i nosivosti:

$$\frac{\sigma_{c,0,d}}{k_c * f_{c,0,d}} + \frac{\sigma_{m,d}}{k_m * f_{m,d}} + \frac{\sigma_{01,d}}{k_c * f_{c,0,d}} \leq 1,0$$

$$\frac{3,5}{0,33 * 12,9} + \frac{2,2}{1 * 14,8} + \frac{0,6}{1 * 12,9} = 1,0 = 1,0$$

ISKORISTIVOST: 100 %

Zaključak: pretpostavljeni poprečni presjek zadovoljava uvjete nosivosti i stabilnosti!

DOKAZ NOSIVOSTI I STABILNOSTI ZA ZA PODROŽNICE

Materijal: C35, uporabna klasa 2

Djelovanja: $G_k = 0,35 * 5,50 = 1,93 \text{ kN/m'}$

Q_k (snijeg) = $0,8 * 5,50 = 4,40 \text{ kN/m'}$

Q_k (vjetar) = $0,24 * 5,50 = 1,32 \text{ kN/m'}$

Pretpostavljeni poprečni presjek: $b/h = 22/20 \text{ cm}$
 $\alpha = 25^\circ$

Geometrijske karakteristike:

$$A = b * h = 220 * 220 = 48400 \text{ mm}^2$$

$$W_y = W_z = \frac{220^3}{6} = 1774666,67 \text{ mm}^3$$

Vrijednosti raspodjeljenog opterećenja po podrožnici:

$$\begin{aligned}G_y &= G_k \cdot \sin(25^\circ) = 1,93 \cdot \sin(25^\circ) = 0,82 \text{ kN/m}' \\G_z &= G_k \cdot \cos(25^\circ) = 1,93 \cdot \cos(25^\circ) = 1,75 \text{ kN/m}' \\Q_{s,y} &= Q_k \cdot \sin(25^\circ) = 4,40 \cdot \sin(25^\circ) = 1,86 \text{ kN/m}' \\Q_{s,z} &= Q_k \cdot \cos(25^\circ) = 4,40 \cdot \cos(25^\circ) = 3,99 \text{ kN/m}'\end{aligned}$$

Kombinacija: 1,35 * G + 1,50 * S

$$\begin{aligned}E_{y,d} &= 1,35 G_y + 1,50 S_y = 1,35 \cdot 0,82 + 1,50 \cdot 1,86 = 3,9 \text{ kN/m}' \\E_{z,d} &= 1,35 G_z + 1,50 S_z + 0,6 \cdot 1,50 \cdot W1 = 1,35 \cdot 1,75 + 1,50 \cdot 3,99 + 0,6 \cdot 1,50 \cdot 1,32 = \\&= 9,53 \text{ kN/m}'\end{aligned}$$

$N_{V,d} = 13,61 \text{ kN} \rightarrow$ sila u vertikali (podrožnici) od stabilizacije

Vrijednosti reznih sila:

$$M_{y,d} = \frac{E_{z,d} \cdot l^2}{8} = \frac{9,53 \cdot 4,0^2}{8} = 19,1 \text{ kN/m}'$$

$$M_{z,d} = \frac{E_{y,d} \cdot l^2}{8} = \frac{3,9 \cdot 4,0^2}{8} = 7,8 \text{ kN/m}'$$

$$T_{y,d} = \frac{E_{y,d} \cdot l}{2} = \frac{3,9 \cdot 4,0}{2} = 7,8 \text{ kN}$$

$$T_{z,d} = \frac{E_{z,d} \cdot l}{2} = \frac{9,53 \cdot 4,0}{2} = 19,1 \text{ kN}$$

Proračun naprežanja:

$$\sigma_{m,y,d} = \frac{M_{y,d}}{W_Y} = \frac{19,1 \cdot 1000000}{1774666,67} = 10,8 \text{ N/mm}^2$$

$$\sigma_{m,z,d} = \frac{M_{z,d}}{W_Z} = \frac{7,8 \cdot 1000000}{1774666,67} = 4,4 \text{ N/mm}^2$$

$$\sigma_{V,d} = \frac{N_{V,d}}{A} = \frac{13,61 \cdot 1000}{48400} = 0,28 \text{ N/mm}^2$$

$$\tau_{y,d} = 1,5 \cdot \frac{T_{y,d}}{A} = 1,5 \cdot \frac{7,8 \cdot 1000}{48400} = 0,2 \frac{\text{N}}{\text{mm}^2}$$

$$\tau_{z,d} = 1,5 \cdot \frac{T_{z,d}}{A} = 1,5 \cdot \frac{19,1 \cdot 1000}{48400} = 0,6 \frac{\text{N}}{\text{mm}^2}$$

Karakteristične vrijednosti čvrstoća i modula:

Uporabna klasa 1, srednjetrojno opterećenje $\rightarrow k_{mod} = 0,8$

$$f_{c,0,k} = 21,0 \text{ N/mm}^2 \qquad f_{c,0,d} = k_{mod} \cdot \frac{f_{c,0,k}}{\gamma_M} = 0,8 \cdot \frac{21}{1,3} = 12,9 \text{ N/mm}^2$$

$$f_{m,k} = 24,0 \text{ N/mm}^2 \qquad f_{m,d} = k_{mod} \cdot \frac{f_{m,k}}{\gamma_M} = 0,8 \cdot \frac{24}{1,3} = 14,8 \text{ N/mm}^2$$

$$f_{v,k} = 2,5 \text{ N/mm}^2$$

$$f_{v,d} = k_{mod} * \frac{f_{v,k}}{\gamma_M} = 0,8 * \frac{2,5}{1,3} = 1,5 \text{ N/mm}^2$$

$$k_{red} = 0,7$$

Dokaz nosivosti i stabilnosti:

Budući da je:

$$\frac{l_{eff} * h}{b^2} = \frac{550 * 220}{220^2} = 2,5 < 140 \rightarrow k_m = 1,0$$

$$\frac{\sigma_{m,y,d}}{k_m * f_{m,d}} + k_{red} * \frac{\sigma_{m,z,d}}{f_{m,d}} + \frac{\sigma_{V,d}}{f_{c,0,d}} \leq 1,0$$

$$\frac{10,8}{1,0 * 14,8} + 0,7 * \frac{4,4}{14,8} + \frac{0,28}{12,9} = 0,96 < 1,0$$

$$\frac{\sigma_{m,y,d}}{k_m * f_{m,d}} * k_{red} + \frac{\sigma_{m,z,d}}{f_{m,d}} + \frac{\sigma_{V,d}}{f_{c,0,d}} \leq 1,0$$

$$\frac{10,8}{1,0 * 14,8} * 0,7 + \frac{4,4}{14,8} + \frac{0,28}{12,9} = 0,83 < 1,0$$

Posmik:

$$\left(\frac{\tau_{y,d}}{f_{v,d}}\right)^2 + \left(\frac{\tau_{z,d}}{f_{v,d}}\right)^2 \leq 1,0$$

$$\left(\frac{0,2}{1,5}\right)^2 + \left(\frac{0,6}{1,5}\right)^2 = 0,2 < 1,0$$

Zaključak: pretpostavljeni poprečni presjek zadovoljava uvjete nosivosti i stabilnosti!

6. PRORAČUN SPOJA A

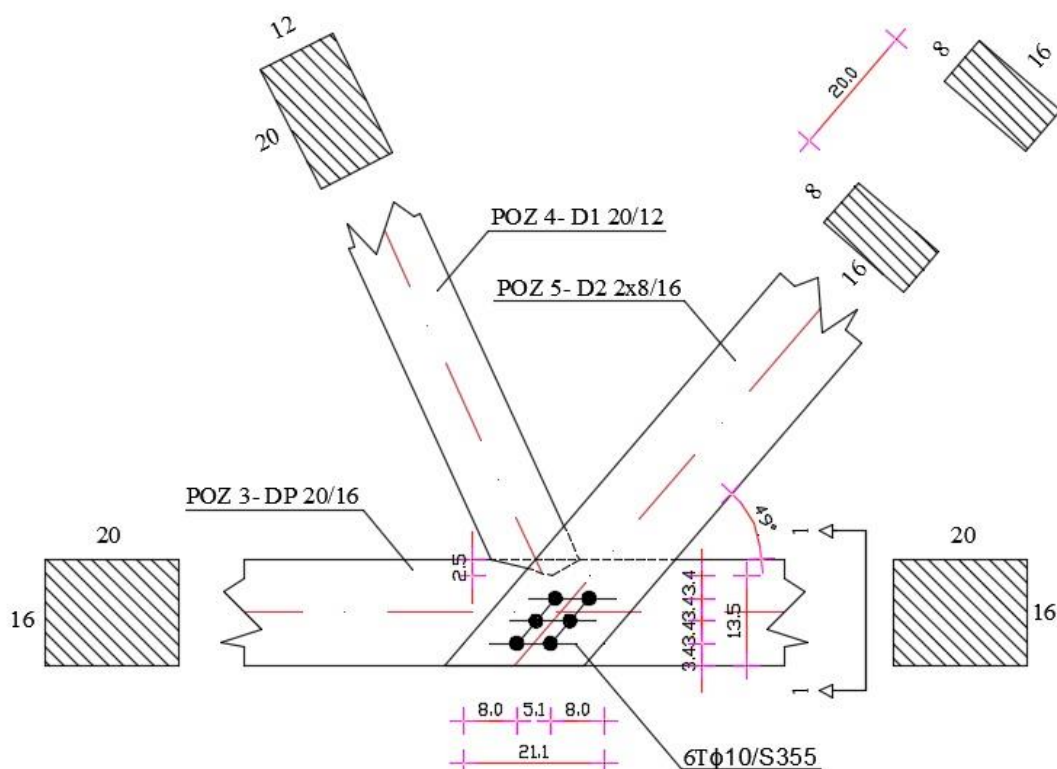

Slika 22. Prikaz rješenja spoja dijagonala D1 i D2 i donjeg pojasa drvenog okvira

SPOJ DIJAGONALE D1 – DONJI DIO (JEDNOSTRUKI ZASJEK)

Osnovni materijal: puno drvo, 20/16 cm

klasa čvrstoće C24

$N_{sd} = -38,05$ kN (tlak)

Karakteristične vrijednosti čvrstoća i modula:

Uporabna klasa 1, srednjetrojno opterećenje $\rightarrow k_{mod} = 0,8$

$$f_{c,0,k} = 21,0 \text{ N/mm}^2$$

$$f_{c,0,d} = k_{mod} * \frac{f_{c,0,k}}{\gamma_M} = 0,8 * \frac{21}{1,3} = 12,9 \text{ N/mm}^2$$

$$f_{c,90,k} = 2,5 \text{ N/mm}^2$$

$$f_{c,90,d} = k_{mod} * \frac{f_{c,90,k}}{\gamma_M} = 0,8 * \frac{2,5}{1,3} = 1,5 \text{ N/mm}^2$$

$$f_{v,k} = 2,5 \text{ N/mm}^2$$

$$f_{v,d} = k_{mod} * \frac{f_{v,k}}{\gamma_M} = 0,8 * \frac{2,5}{1,3} = 1,5 \text{ N/mm}^2$$

$$t_{v,A} = 2,5 \text{ cm}$$

$$\gamma = 65^\circ \quad (\gamma > 60^\circ)$$

$$t_{v,max} = \frac{h}{6} = \frac{16}{6} = 2,6 \text{ cm}$$

$$t_{v,A} = t_{v,max}$$

$$\frac{\sigma_{c,\alpha,d}}{f_{c,\alpha,d}} \leq 1,0$$

$$\sigma_{c,0,d} = \frac{F_{c,\alpha,d}}{A}$$

$$F_{c,\alpha,d} = F_{c,0,d} * \cos \alpha = N_{A,c,d} * \cos \alpha$$

$$\alpha = \frac{\gamma}{2} = \frac{65}{2} = 32,5^\circ$$

$$F_{c,\alpha,d} = 38,05 * \cos(32,5^\circ) = 32,1 \text{ kN}$$

$$A = \frac{20 * 2,5}{\cos(32,5^\circ)} = 59,3 \text{ cm}^2$$

$$\sigma_{c,0,d} = \frac{32,1 * 10^3}{59,3 * 10^2} = 5,4 \text{ N/mm}^2$$

$$f_{c,\alpha,d} = \frac{f_{c,0,d}}{\sqrt{\left(\frac{f_{c,0,d}}{2 * f_{c,90,d}} * \sin^2 \alpha\right)^2 + \left(\frac{f_{c,0,d}}{2 * f_{v,d}} * \sin \alpha * \cos \alpha\right)^2 + \cos^4 \alpha}}$$

$$f_{c,\alpha,d} = \frac{12,9}{\sqrt{\left(\frac{12,9}{2 * 1,5} * \sin^2(32,5^\circ)\right)^2 + \left(\frac{12,9}{2 * 1,5} * \sin(32,5^\circ) * \cos(32,5^\circ)\right)^2 + \cos^4(32,5^\circ)}} = 5,3 \text{ N/mm}^2$$

$$\frac{\sigma_{c,\alpha,d}}{f_{c,\alpha,d}} \leq 1,0 \rightarrow \frac{5,4}{5,3} = 1,02 \sim 1,0$$

SPOJ DIJAGONALE D2 – DONJI DIO (TRNOVI I VEZICE)

Osnovni materijal: puno drvo, 2x8/16 cm

klasa čvrstoće C24

$N_{t,d} = 49,02 \text{ kN}$

Uporabna klasa 1

Vežice: 2x20/16 cm

Trnovi: T ϕ 10/S355

$$f_{u,k} = 510 \text{ N/mm}^2$$

$$f_{t,0,d} = 0,8 * \frac{24,0}{1,3} = 8,6 \text{ N/mm}^2$$

1) VEZICE:

$$A=2 * b * h=2 * 20 * 16= 640,0 \text{ cm}^2$$

$$A_N=A - 2 * 4 * b * d= 640 - 2 * 4 * 16,0 * 1,0= 512,0 \text{ cm}^2$$

$$\sigma_{t,0,d} = \frac{N_{t,d}}{A_N} = \frac{49,02 * 1000}{512,0 * 100} = 0,96 \text{ N/mm}^2$$

Dokaz:

$$\frac{\sigma_{t,0,d}}{\frac{2}{3} * f_{t,0,d}} = \frac{0,96}{\frac{2}{3} * 8,6} = 0,16 < 1,0$$

Osiguranje vezice:

- Proračunska vrijednost vlačne sile

$$F_{t,d} = \frac{F_d * t}{2 * n * a} = \frac{24,51 * 1000 * 50}{2 * 4 * 100} = 1531,9 \text{ N}$$

$$F_d = \frac{1}{2} * N_{t,d} = \frac{1}{2} * 49,02 = 24,51 \text{ kN}$$

- Karakteristična vrijednost vlačne nosivosti vijka

$$M10 - A_{\text{netto}}= 1,41 \text{ cm}^2 \quad \text{KLASA 5.6} - f_{u,k} = 500 \text{ N/mm}^2$$

$$R_{ax,k} = A_{\text{netto}} * f_{u,k} = 1,41 * 100 * 500 = 7050 \text{ N}$$

- Karakteristična vrijednost vlačne nosivosti vijka na kontaktu pločica - drvo

$$f_{c,90,k} = 2,8 \text{ N/mm}^2 \quad \text{pločica } \phi 58 - 14/6 (A = 2500 \text{ mm}^2)$$

$$R_{c,90,k} = 3 * f_{c,90,k} * A = 3 * 2,8 * 2500 = 21000 \text{ N} > R_{ax,k}$$

- Proračunska vrijednost nosivosti

$$R_{ax,d} = k_{\text{mod}} * \frac{R_{ax,k}}{\gamma_M} = 0,8 * \frac{7050}{1,3} = 4338,5 \text{ N}$$

- Potreban broj vijaka za osiguranje vezice

$$n = \frac{F_{t,d}}{R_{ax,d}} = \frac{1531,9}{4338,5} = 0,35 \rightarrow \text{odabrano } n = 2$$

2) TRNOVI:

- Karakteristične vrijednosti tlačne čvrstoće po plaštu rupe i momenta popuštanja

$$f_{h,0,k} = 0,082 * (1 - 0,01 * d) * \rho_k =$$

$$f_{h,0,k} = 0,082 * (1 - 0,01 * 10) * 350 = 25,83 \text{ N/mm}^2$$

$$f_{u,k} = 510 \text{ N/mm}^2$$

$$M_{y,k} = 0,3 * f_{u,k} * d^{2,6} = 0,3 * 510 * 10^{2,6} = 60910,4 \text{ Nmm}$$

- Karakteristična vrijednost nosivosti trna po rezu

$$R_k = \sqrt{\frac{2 + \beta}{1 + \beta}} * \sqrt{2 * M_{y,k} * f_{h,0,k} * d} =$$

$$R_k = \sqrt{\frac{2 + 1}{1 + 1}} * \sqrt{2 * 60910,4 * 25,83 * 10} = 6870,2 \text{ N}$$

- Tražene debljine elemenata za punu nosivost

- 1) Vezice

$$t_{req} = 1,15 * \left(2 * \sqrt{\frac{\beta}{1 + \beta}} + 2 \right) * \sqrt{\frac{M_{y,k}}{f_{h,0,k} * d}} =$$

$$t_{req} = 1,15 * \left(2 * \sqrt{\frac{1}{1 + 1}} + 2 \right) * \sqrt{\frac{60910,4}{25,83 * 10}} = 60,3 \text{ mm}$$

$$t_{req} = 60,3 \text{ mm} < t = 80 \text{ mm}$$

Uvjet zadovoljen!

- 2) Štap

$$t_{req} = 1,15 * \frac{3}{\sqrt{1 + \beta}} * \sqrt{\frac{M_{y,k}}{f_{h,0,k} * d}} =$$

$$t_{req} = 1,15 * \frac{3}{\sqrt{1 + 1}} * \sqrt{\frac{60910,4}{25,83 * 10}} = 37,5 \text{ mm} < t_{DP} = 160 \text{ mm}$$

Uvjet zadovoljen!

Proračunska vrijednost nosivosti trna po rezu

$$R_d = k_{mod} * \frac{R_k}{\gamma_M} = 0,8 * \frac{6870,2}{1,1} = 4996,5 \text{ N}$$

Smanjenje zbog većeg broja trnova u nizu

$$n_{ef} = \left[\min \left\{ n; n^{0,9} * \sqrt[4]{\frac{a_1}{10 * d}} \right\} \right] * \frac{90 - \alpha}{90} + n * \frac{\alpha}{90}$$

$$\alpha = 49^\circ$$

$$n=2$$

$$a_1=100 \text{ mm}$$

$$n_{ef} = \left[\min \left\{ 2; 2^{0,9} * \sqrt[4]{\frac{100}{10 * 10}} \right\} \right] * \frac{90 - 49}{90} + 2 * \frac{49}{90} = 1,94$$

Efektivni broj rezova

$$n = 2 * 3 * n_{ef} = 2 * 3 * 1,94 = 11,64$$

Dokaz:

$$\frac{N_{t,d}}{n * R_d} = \frac{49,02 * 1000}{11,64 * 4996,5} = 0,84 < 1,0$$

Konstruktivni zahtjevi

- međusobno \parallel sa vlakancima

$$a_{1,req} = (3 + 2 * \cos\alpha) * d = (3 + 2 * \cos 49) * 10 = 43,1 \text{ mm}$$

$$a_{1,req} = 43,1 \text{ mm} < 50,7 \text{ mm (odabrano)}$$

- \parallel od opterećenog ruba

$$a_{1,t,req} = \max\{80; 7 * d\} = \max\{80; 7 * 10\} = 80 \text{ mm}$$

$$a_{1,t,req} = 80 \text{ mm} = 80 \text{ mm (odabrano)}$$

- \perp međusobno i od neopterećenog ruba

$$a_{2,req} = a_{2,c,req} = 3 * d = 3 * 10 = 30 \text{ mm} < 33,75 \text{ mm (odabrano)}$$

7. NACRTI

GENERALNI NACRT GLAVNOG NOSAČA MJ 1:200

TLOCRT

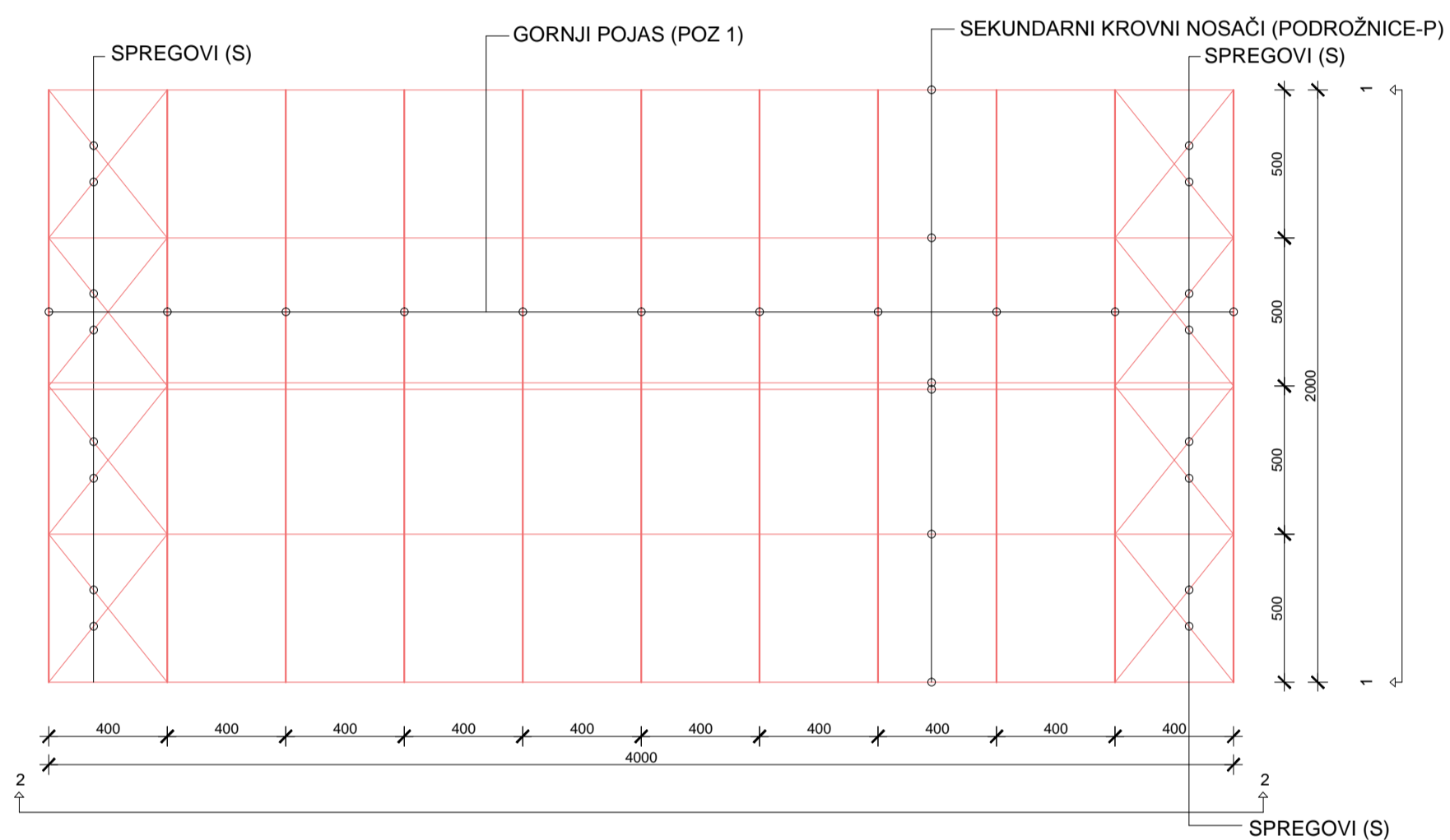

POGLED 1-1

DP - donji pojas
GP - gornji pojas
D1 - dijagonala 1
D2 - dijagonala 2
D3 - dijagonala 3
D4 - dijagonala 4

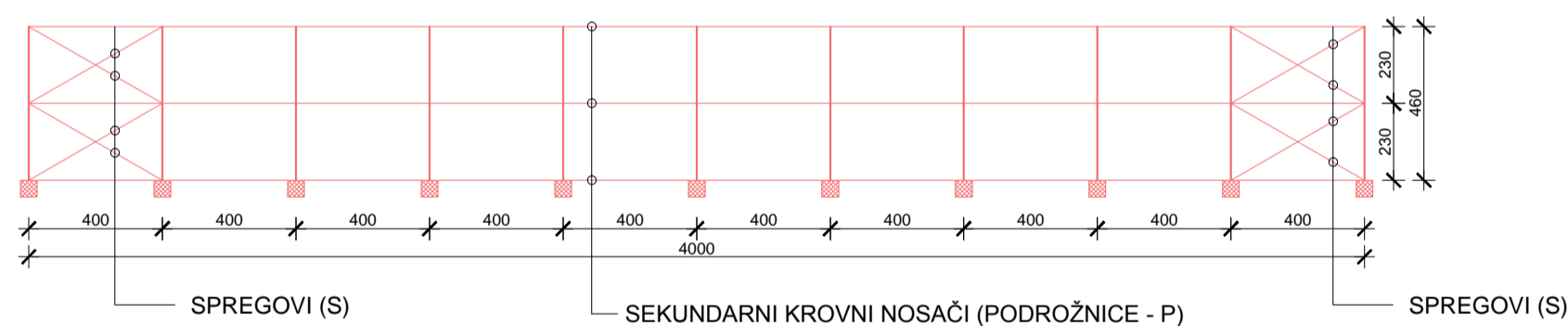
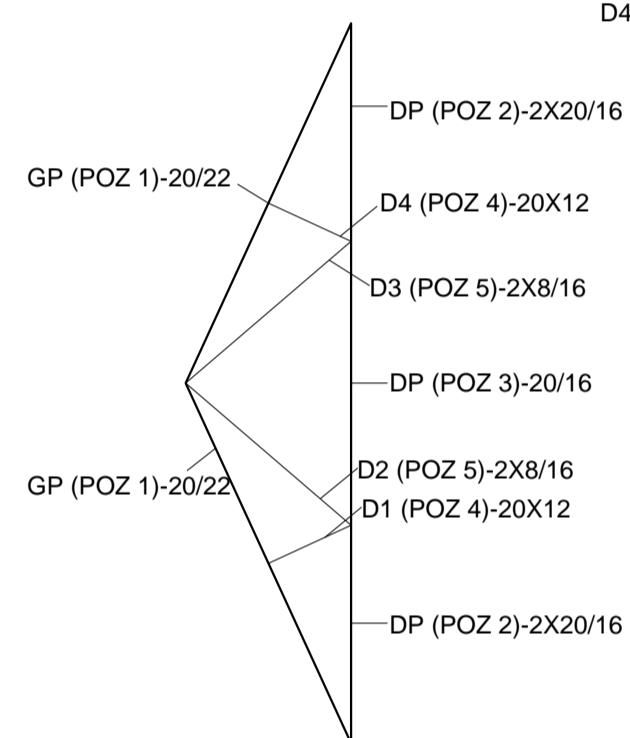

FAKULTET GRAĐEVINARSTVA, ARHITEKTURE I GEODEZIJE U SPLITU

PREDMET	DRVENE KONSTRUKCIJE	DATUM: 25.08.2016.
ZADATAK	DIMENZIONIRANJE SUSTAVA	
SADRŽAJ LISTA	GENERALNI NACRT GLAVNOG NOSAČA	M 1:200
STUDENTI	DAFNE DEA LUŠIĆ	

RADIONIČKI NACRT GLAVNOG NOSAČA M 1:50

ZA 1 OKVIR:

POZ	OZNAKA	GRADA	DIMENZIJE	l (m)	KOMADA
POZ 1	GP	C24	20/22	11,00	2
POZ 2	DP	C24	2X20/16	5,00	2
POZ 3	DP	C24	20/16	10,00	1
POZ 4	D1, D4	C24	20/12	2,53	2
POZ 5	D2, D3	C24	2x8/16	6,06	2
POZ 6	P	C24	22/20		

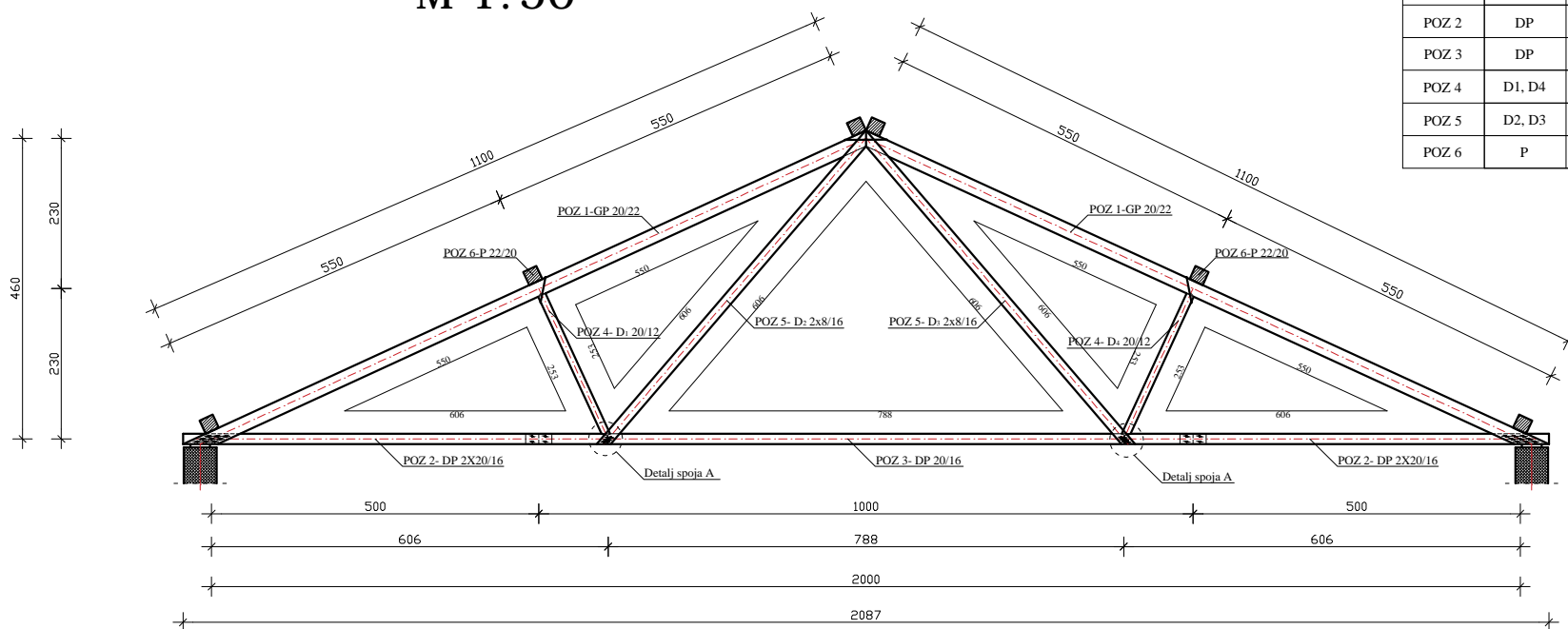

	FAKULTET GRAĐEVINARSTVA, ARHITEKTURE I GEODEZIJE U SPLITU	
	PREDMET	DRVENE KONSTRUKCIJE
	ZADATAK	DIMENZIONIRANJE SUSTAVA
	STUDENT	DAFNE DEJA LUŠIĆ
		DATUM: 25.08.2016.
		M 1:50

DETALJ SPOJA A

M 1:10

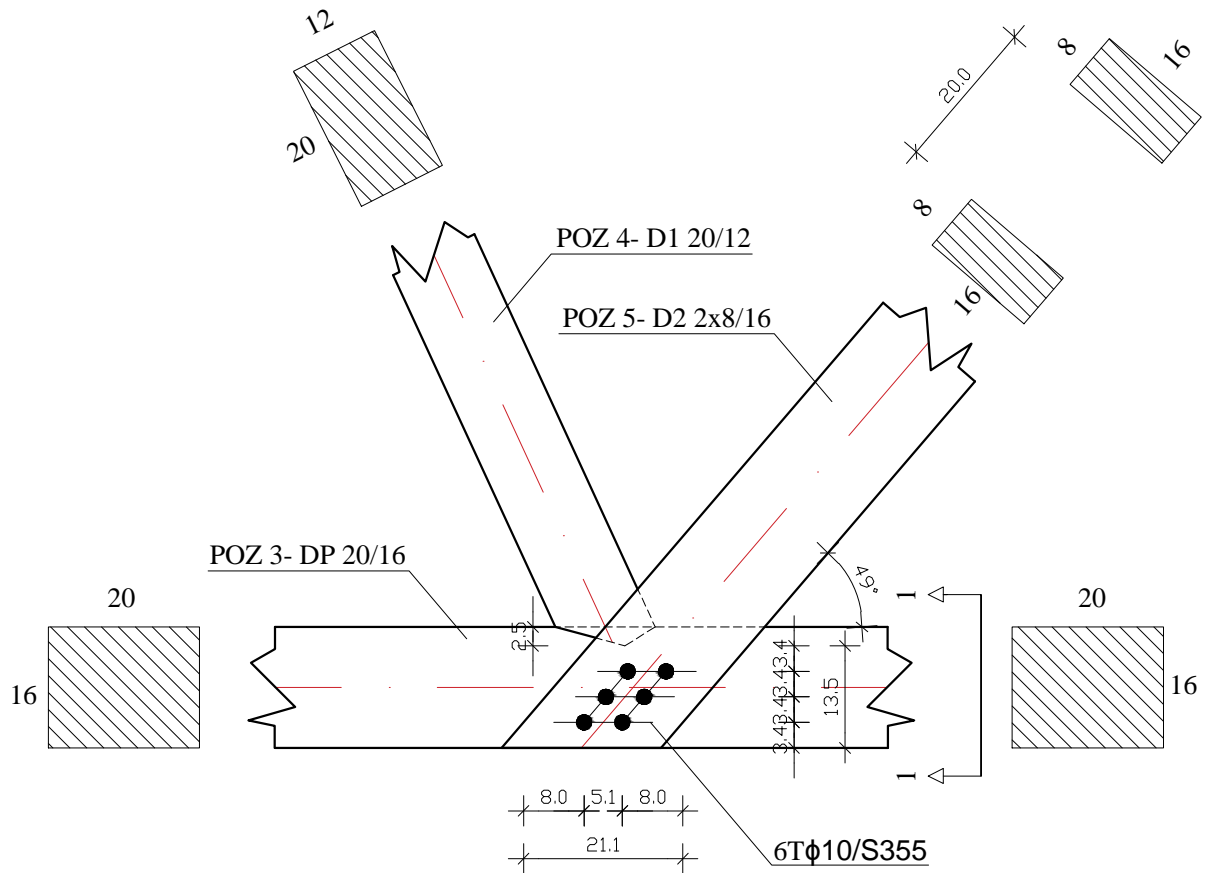

PRESJEK 1-1

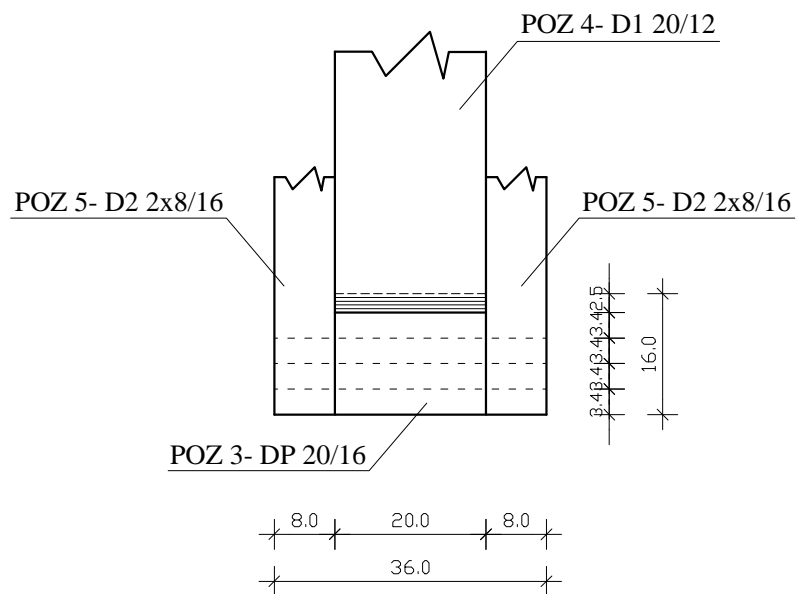

FAKULTET GRAĐEVINARSTVA, ARHITEKTURE I GEODEZIJE U SPLITU

PREDMET DRVENE KONSTRUKCIJE

DATUM:
25.08.2016.

ZADATAK DIMENZIONIRANJE SUSTAVA

SADRŽAJ LISTA DETALJ SPOJA A

M 1:10

STUDENTI DAFNE DEA LUŠIĆ