

Čakić, Luka

Master's thesis / Diplomski rad

2018

Degree Grantor / Ustanova koja je dodijelila akademski / stručni stupanj:

University of Split, Faculty of Civil Engineering, Architecture and Geodesy / Sveučilište u Splitu, Fakultet građevinarstva, arhitekture i geodezije

Permanent link / Trajna poveznica: <https://um.nsk.hr/um:nbn:hr:123:831551>

Rights / Prava: [In copyright](#)/[Zaštićeno autorskim pravom.](#)

Download date / Datum preuzimanja: **2024-12-27**



Repository / Repozitorij:

[FCEAG Repository - Repository of the Faculty of Civil Engineering, Architecture and Geodesy, University of Split](#)



UNIVERSITY OF SPLIT



Sveučilište u Splitu	
Fakultet	građevinarstva, arhitekture i geodezije
diplomski studij	arhitekture
diplomski	rad
diplomski rok	zimski semestar
akademska godina	2017./2018.
mentor	Neno Kezić, dipl. ing. arh.
komentorica	dr. sc. Ana Šverko, dipl. ing. arh.
student	Luka Ćakić
broj indeksa	229
naziv projekta	Garažić
tema odabranog područja	Integracija nužnih sadržaja i potencijal prenamjene
lokacija	Blatine, Split
površina obuhvata	3600 m ²

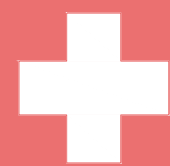
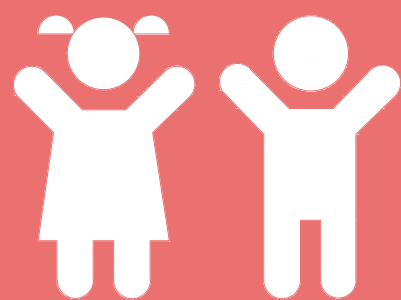

Zbog nedostatka slobodnog prostora odluka je projektirati vrtić kao interpolaciju u postojeći infrastrukturni objekt garaže. Time se podiže vrijednost prostora i rješava problem nalaska i vjerojatne potrebe otkupa prazne parcele u izgrađenom gradskom području kojem nedostaje vrtićkih mjesta.

str. 1 Integracija nužnih sadržaja i potencijal prenamjene

str. 23 struktura garaže

str. 24 razvoj projekta

str. 25 aksonometrijski prikaz

str. 26 situacija

str. 27 tlocrti

str. 32 presjeci

str. 37 pročelja

str. 41 vizualizacije

integracija nužnih sadržaja i potencijal prenamjene

[1] problematika vrtića u Splitu.....1	[2] povijest vrtića.....3	[3] tipologija vrtića.....4
[4] generacijska podjela društva....6	[5] generacija Alpha.....8	[6] odnos arhitekture s generacijom njenog vremena.....9
[7] "rupa" u prostoru.....12	[8] referentni primjeri prenamjena i hibrida.....15	[9] analiza lokacije.....17
[10] zaključak.....22	[11] literatura.....22	

sadržaj

[1]

tema

Pedagoški standard

problematika vrtića u Splitu

Tema projekta proizlazi iz problema nedostatka vrtićkih kapaciteta u gradu Splitu i (ne)mogućnosti gradske matrice da ponudi prostorno rješenje problemu u skladu s važećim Državnim pedagoškim standardom.

Trenutno stanje je takvo da su javni vrtići prekapacitirani za 15-ak %, a privatni vrtići koji pokrivaju više od 1400 djece ne uspijevaju pokriti sve potrebe, pa godišnje ostane i oko 100 neupisane djece.



Višak je 814 djece, ali na nove vrtiće - zaboravite

Probleme možemo očekivati u ustanovi "Radost", koja obuhvaća vrtiće u istočnom Splitu, dijelu grada u kojem živi najveći broj mladih obitelji, pa samim time i djece predškolskog uzrasta. Ako se budemo ravnali prema spomenutom standardu, u "Radosti" ćemo, naime, imati 20 posto upisanih viška. U preostale tri ustanove – "Cvit Mediterana", "Grigor Vitez" i "Marjan" – situacija je nešto povoljnija, odnosno imamo, ovisno o skupinama, 10 do 15 posto djece više nego što bismo smjeli – objašnjava Ines Milina Ganza, pročelnica gradskog Ureda za obrazovanje.

Prema procjenama Ureda, u gradskim vrtićima trenutno ima točno 814 upisanih viška, a najveće odstupanje od nacionalnog standarda bilježi se, kako je naša sugovornica i spomenula, u ustanovi "Radost" (337 djece više nego što je dozvoljeno, op.a.). Primjera radi, u vrtiću "Cvrčak" na Mejašima tiska se trenutno 26 djece, a smjelo bi ih, zbog malog prostora, biti maksimalno 18.

Ministar Mornar na potezu

Standard propisuje i minimalnu površinu po djetetu od pet metara četvornih, i to samo kad je u pitanju dnevni boravak, i čak 30 kvadrata kad je u pitanju ukupna površina vrtića. Svaki vrtić, osim toga, mora imati i unutarnje i vanjske prostore za pojedine namjene. Sukladno novim

pravilima, objekti za predškolski odgoj više neće biti otvarani u okviru postojećih zgrada, već će morati biti samostojeći objekti.

Takva će odluka, prema mome mišljenju, zaustaviti gradnju novih vrtića jer je i gradskoj upravi teško otkupljivati zemljište, a kamoli jednom privatniku, pogotovo kad se zna da predškolski odgoj i nije neka profitabilna djelatnost – kaže pročelnica Ganza i dodaje kako na području grada postoji ukupno 75 objekata od kojih su samo 22 namjenski građena, dok su ostali uglavnom adaptirani prostori u sklopu stambenih zgrada, i to mahom prizemlja.

Postojeći objekti koji imaju rješenje za rad nastaviti će funkcionirati kao takvi, ističe naša sugovornica.

Svi veliki gradovi su, zbog poteškoća s kojima se susreću kao vlasnici predškolskih ustanova, tražili odgodu primjene Državnog pedagoškog standarda. Država propisuje pravila, a na nama je ukupan teret financiranja. Ne želimo, osim toga, da zbog novih pravila velik broj djece ostane izvan sustava predškolskog odgoja...

Bivši ministar Željko Jovanović pokazao je volju za odgovodom, no njegov nasljednik Vedran Mornar još se nije izjasnio – kaže Ines Milina Ganza.

Analizom postojeće gradske situacije utvrđuje se da u gradu Splitu i okolici postoji 74 područna objekta četiri javna vrtića: Cvit Mediterana, Grigor Vitez, Radost i Marjan. Svega je 18 samostojećih objekata (24%), dok je ostalih 56 najčešće u sklopu prizemlja stambenih objekata (76%).



ustanove javnih vrtića u gradu Splitu

Ukupno je ostvareno 218 skupnih jedinica što čini samo dio splitskih vrtićkih kapaciteta s obzirom da postoji i 23 privatna vrtića koji su mahom svi integrirani najčešće u stambene objekte. Najveći broj privatnih vrtića je smješten u istočnom dijelu grada, gdje je nedostatak javnih ustanova. Povrh svega toga, u Splitu su prisutna i još 4 dječja vrtića u vlasništvu vjerskih zajednica, odnosno Katoličke crkve.

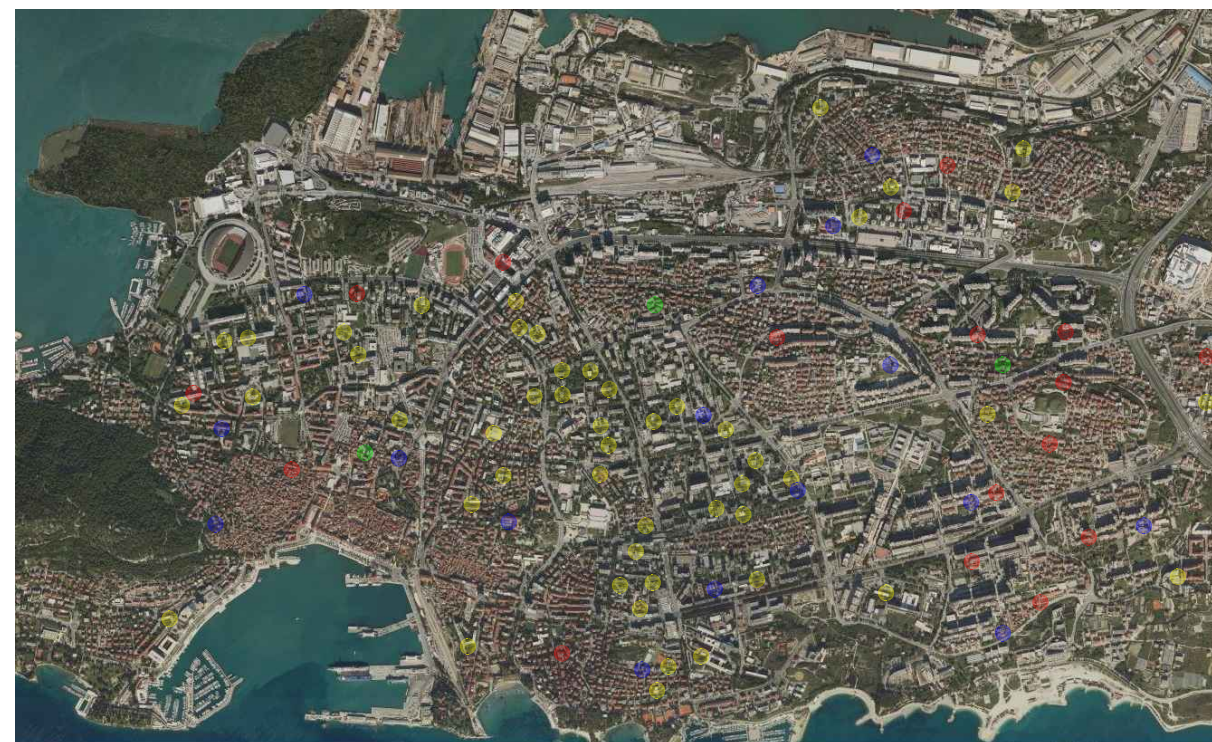

mapa vrtića u gradu Splitu

samostalni objekti



integrirani objekti



privatni vrtići



vjerski vrtići



samostojeći vrtići

- DV Gariful

- DV Ružmarin

- DV Latica

- DV Petar Pan

- DV Mali princ



Odabire se najlakše rješenje; otvaraju se brojni područni objekti s minimalnim brojem jedinica u već postojećim objektima koji ne uspijevaju zadovoljiti potrebe stanovništva, kako kvantitetom, tako ni kvalitetom, dok se istočni dijelovi grada, koji imaju prostorni potencijal za planiranje novih objekata, zapostavljaju i prepuštaju divljoj gradnji koja ubrzano povećava broj stanovništva, ali ne nudi adekvatne uvjete života građana.



integrirani vrtići

- DV Kremenko

- DV Disneyland

Mapiranjem splitskih vrtića dolazi se do zanimljivih zaključaka. Osim što je očito da javna uprava nema ambiciju ulaganja u nove projekte dječjih vrtića, vidljivo je da se zadovoljava otvaranjem integriranih ustanova praktički samo u zoni kvartova Splita 2, što nažalost još uvijek nije dovoljno da bi se pokrile potrebe tih dijelova grada. Upravo suprotno, manje gusti istočni dijelovi grada ostaju uskraćeni novih samostojećih objekata koje tehnički mogu omogućiti. Iz tog razloga se u toj zoni mahom otvaraju privatni vrtići koji opet, prvenstveno iz financijskih razloga, ostaju na integriranim tipovima u stambenim zgradama i kućama. Zanimljivo je kako nedostatke popunjavaju i vjerski vrtići, uglavnom pri crkvenoj zajednici.

povijest vrtića

Prve ideje vrtića nastaju već u drugoj polovici 18. stoljeća u Strasbourgu (1779. god.) i Bavarskoj (1780. god.) kao mjesta čuvanja djece čiji su roditelji odsutni tokom dana. 1816. Robert Owen, filozof i pedagog, otvara prvi vrtić u Britaniji. U direktnoj vezi sa svojim poslovnim pothvatom lanca suradujućih mlinova, Owen je htio da djeca dobiju dobru moralnu edukaciju kako bi postali kvalitetni radnici. Njegov sistem je bio uspješan u produciranju poslušne djece sa savladanim osnovama pismenosti i računanja. Mađarska grofica Theresa Brunszvik, pod utjecajem učenja svog poznanika, Johanna Heinricha Pestalozzija, 1828. god. u svojoj rezidenciji u Budi otvara "Angyalkert" (mađ. "vrt anđela"). Nešto kasnije 1836. osniva institut zaklade predškolskih ustanova. Ideja se popularizira među plemstvom i srednjom građanskom klasom i ubrzo se proširila diljem Ugarskog kraljevstva.

1837. godine njemački pedagog Friedrich Fröbel u selu Bad Blankenburg u današnjoj Njemačkoj otvara institut za "igru i aktivnosti" kao sociološki eksperiment za djecu koja kreću u školu. 1840. ga preimenuje u "Kindergarten" (njem. "dječji vrtić") prateći svoje vjerovanje kako djecu treba "paziti i uzgajati poput biljaka u vrtu". Svoje teze temelji na učenjima francuskog filozofa Jean-Jacques Rousseau-a i, poput grofice Brunszvik, švicarskog pedagoga Pestalozzija. Ovi progresivni edukatori su uveli koncept djece kao dobrih i aktivnih učenika. U to vrijeme, ova ideja je bila prilično radikalna. Opće mišljenje do tad je bilo da su djeca mala stvorenja koja trebaju stegu i strogo upravljanje kako bi postali dobri odrasli ljudi. Igra se smatrala gubitkom vremena i dokazom da djecu treba ukrotiti kako bi postala produktivnija.

Fröbel je tvrdio kako učitelji trebaju koristiti glazbu, crtanje, prirodu i priče pri podučavanju djece. Poticao je korištenje umijeća i interakcije poput slagalica i kocaka za igru. Također je promovirao ideju "kruga" kako bi djeca učila u grupi i od grupe. Njegova pretpostavka je da djeca stiču kognitivne i socijalne vještine koristeći svoju prirodnu znatiželju i želju za spoznajom.



Fröbelove ideje su bile toliko nove da je tadašnja pruska vlada 1851. godine zatvorila sve vrtiće u strahu od nastanka socijalističkog revolucionarnog pokreta. Unatoč tome, koncept se ubrzo proširio Europom i svijetom i do kraja 19. stoljeća mnoge države su započele s programima vrtića za djecu srednje klase. Između 1900. i početka Prvog svjetskog rata, Engleska i Francuska kreću s programima besplatnih vrtića za siromašne. S vremenom se ovaj trend širi i u Ameriku, gdje zaklade osnivaju privatne vrtiće za djecu siromašnih imigranata koji dolaze raditi u tvornicama, što znači da ta djeca bivaju zdrava, čista i nahranjena. Odgojni cilj ovakvih ustanova nije više toliko bio samo na opismenjanju već u cjelovitom razvoju kognitivnih i socijalno-emocionalnih vještina - početak razmatranja "cjelovitog djeteta".

Ovakav način sagledavanja djeteta i njegovog odgoja će s vremenom jako utjecati na razvoj i planiranje objekata dječjih vrtića.

"Dječje jaslice i dječji vrtić prvi su socijalni prostor izvan roditeljskog doma s kojim djeca dolaze u kontakt, sagledavaju ga, orijentiraju se i komuniciraju s njim, stoga njegovo oblikovanje zahtjeva veliku odgovornost. Prema tome, očito je da treba posvetiti punu brigu da unutarnji i vanjski prostori pružaju ugodaj sredine koja rado prima djecu. A ta sredina svojim prilazima i zgradama, vrtom, igralištem i opremom predstavlja jedinstvenu pedagoško-zdravstvenu misao, funkcionalno ostvarenu kroz arhitekturu. To znači da se arhitektura ne mora banalno podređivati naizgled nerazvijenoj djetetovoj psihi i prilagodavati, doslovno ili u prenesenom smislu, dječjim shvaćanjima i mjerilima, jer djeca su za svoju dob vrlo ozbiljna, neobično osjetljiva i mjeru je njihove ozbiljnosti veoma teško ustanoviti - ona je gotovo neizmjerljiva."

Ovim riječima profesorica Hildegard Auf-Franić započinje analizu elemenata tipologije dječjih vrtića u svojoj knjizi "Dječje jaslice i vrtići - upute za programiranje, planiranje i projektiranje". Jasno je vidljiv utjecaj misli Friedricha Fröbela, kako djeca nisu banalni i jednostavni korisnici prostora koji u njemu samo provode vrijeme do odrastanja, već da imaju itekako razvijenu sposobnost percipiranja, razmišljanja i učenja. Projektirani prostor mora uvažavati tu činjenicu s ciljem poticanja potpunog psiho-fizičkog razvoja djeteta pružajući stimulativnu i fleksibilnu okolinu, kako pojedincu tako i čitavoj grupi.

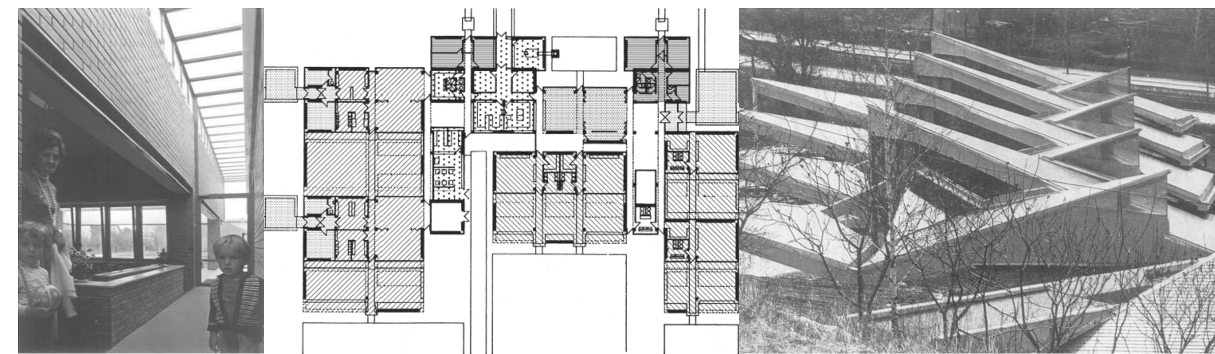

Hildegard Auf-Franić, Dječje jaslice i vrtići

uvažavanje djetetovih mogućnosti

- Ivan Crnković, vrtić u Samoboru, 1974.

- Crnković, Ilcrt

- Boris Magoš, vrtić na Mihaljevcu, 1975.

"Osnovni i najvažniji prostor za boravak i realizaciju odgojno-obrazovnog programa djece su prostori skupne jedinice.

Prostori skupne jedinice čine funkcionalno povezanu i za odgojitelje što pregledniju prostornu cjelinu koja će omogućiti prirodan način života jedne jedinice i svakoga djeteta. Pritom prostorno rješenje skupne jedinice i funkcionalno povezivanje njezinih prostora, te predvidljiva i moguća fleksibilnost prostora jedinice i jaslica među sobom, uz odgovarajući likovni tretman svakoga prostora i svakoga detalja sastavni su dio zahtjeva koji u odgoju i zaštiti djeteta imaju veliku ulogu."

Jasna je hijerarhija prostora suvremenog dječjeg vrtića u kojem je skupna soba osnovni gradbeni element plana objekta. Izvor ovakve ideje podjele može se iščitati u potrebi ustroja djece iz razdoblja nastanka prvih ustanova za čuvanje i edukaciju djece. Razlog svrstavanja djece u pojedinačne jedinice je omogućavanje odgajateljima preglednost grupe kojoj su nadležni i lakše planiranje i organizaciju aktivnosti, ali i formiranje više manjih zajednica djece. Članovi grupe se međusobno poznaju i skupa razvijaju kao svojevrsna paralela zajednici obiteljskog doma i kao takvi se odnose i ostvaruju kontakte prema drugim grupama. Ovim načinom se omogućava i provođenje donekle različitih odgojno-obrazovnih programa s različitim naglascima u jednoj ustanovi, ovisno o ponudi vrtića i preferencama roditelja i djece (kineziologija, engleski, vjerska...).



- Fassch i Fuchs, DV Walkersdorf, Austrija, 2012.

skupna soba

razmatranje
cijelog objekta

Dakako, iako djeca provode najviše vremena svog boravka u vrtiću u skupnim sobama, ne znači da ostali dijelovi vrtića zaslužuju manje pažnje prilikom planiranja. Dapače, upravo u prostorima hodnika, prostora više namjena, blagovaonica, vanjskih prostora, čak i dijelova gospodarskog sklopa, djeca dolaze u kontakt s ostalim aspektima boravka u vrtiću, s djecom van njihove matične grupe, s ostalim odraslim zaposlenicima vrtića osim njihove odgovateljice.

"...U tome smislu, naše zanimanje za prostore dječjih jaslica i dječjih vrtića može se kretati u ekstremnim rasponima shvaćanja - od strogo definiranog i zatvorenog, odijeljenog prostora, bilo unutarnjeg ili vanjskog, do potpune transparentnosti cijele zgrade i vanjskih prostora. Međutim, pritom se ne smije zaboraviti da djeca koriste te prostore i posjeduju svakodnevnu potrebu da u jednom za njih stvorenom sigurnom i ugodnom prostoru ostvare kutak svoje intimnosti, svoje ličnosti, koji će podijeliti sa svojim najbližijima. To će oni tražiti kako u prostoru skupne sobe, dvorane za više namjena, tako i u vanjskome prostoru."

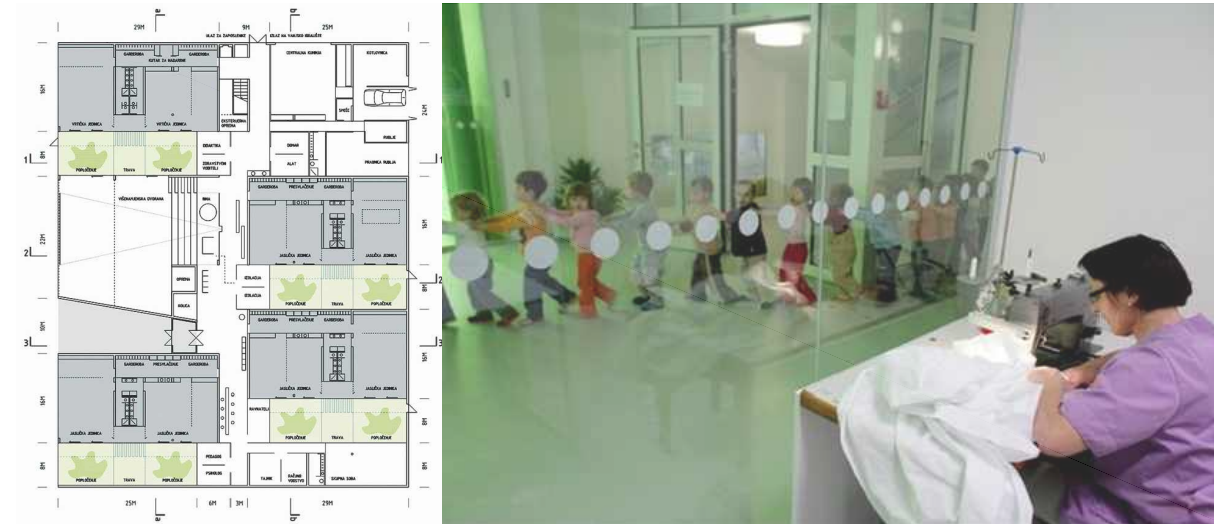

- Hrvoje Njirić, vrtić Medo Brundo, Zagreb, 2008.

Ova misao je i u skladu s takozvanom "novom paradigmom ranog odgoja". Razvijajući pedagogiju u smjeru u kojem ju je usmjerio još Friedrich Fröbel, djeca bivaju shvaćana kao "mali odrasli", s mogućnostima shvaćanja i učenja koja se prije nisu mogla ni pojmiti. Upravo u tom najranijem razdoblju, ljudi su najsposobniji primati nova saznanja i to se treba koristiti kako bi se djecu što prije upoznalo sa "stvarnim svijetom", odnosno situacijama i izazovima s kojima će se u budućnosti svakodnevno suočavati.

Ovakav razvoj edukacije zapravo i nije toliko revolucionaran i svojstven ovom stoljeću. Jedan od primjera je pedagogija Marije Montessori, talijanske pedagoginje i liječnice, a koja se temelji upravo na ovom pogledu. 1909. godine ona održava prvi tečaj edukacije učitelja i odgovatelja po njenoj metodi. Osnovna postavka njene pedagogije je da je dijete kompetentna osoba, sposobna donositi vlastite odluke i stoga mu treba omogućiti slobodu odabira aktivnosti. Uloga odgovatelja nije da nameće svoj režim, već da gleda i sluša djetetove težnje i želje i potiče ga da samo sebi zadaje ritam aktivnosti i rješava probleme.



- H. Auf-Franić, T. S. Franić, DV Markuševac, 2006.

- Goran Rako, DV Šegrt Hlapić, Sesvete, 2008.

Na sreću, ovi i slični pogledi su zadnjih godina sve češći i u općoj pedagogiji predškolskog odgoja, te ih je stoga svakako potrebno uzeti u obzir prilikom planiranja budućih jaslčkih i vrtićkih objekata. Razlog tome su svakako tendencije razvoja karakteristika novih generacija u usporedbi s onima koje su im prethodile. Upravo trendovi i stil života društva najviše utječu na strukturu odgoja i oblikovanja odgojnih ustanova, kako zbog težnji roditelja koji imaju određena očekivanja za svoju djecu, tako i zbog društvenog okruženja za koje se tu djecu treba pripremiti i odgojiti. Zbog toga je važno analizirati buduće "klijente", odnosno korisnike tih još neizvedenih objekata, prvenstveno na temelju dosadašnjih saznanja razvoja društva.

Sociološke generacije su statističke kohorte ljudi rođenih u istom vremenskom periodu koji dijele slična kulturna iskustva. Ovakvo kategoriziranje društva po različitim dobnim skupinama se koristi za izučavanje društva počevši s krajem 19. stoljeća. Ovaj princip je vezan za procese modernizacije, industrijalizacije i "ozapadnjivanja" društva koji započinju još sredinom 18. stoljeća razvojem građanstva i znanosti. Jedan od razloga je promjena mentaliteta u pogledima na vrijeme. Povećani utjecaj prosvjetiteljstva je poticao ideju promjenjivosti života i društva i mogućnosti napretka civilizacije. Ovo je poticalo izjednačavanje mladosti s društvenom obnovom i promjenama što je kroz 19. stoljeće bilo u skladu s romantičarskim idejama i pokretima. Početkom 20. stoljeća, ubrzane promjene u ekonomskoj strukturi, ali i društvenim odnosima, su omogućile mladim muškarcima da se oslobode autoriteta svojih obitelji. Znanja i vještine njihovih očeva više im nisu bila toliko vrijedna zbog većih mogućnosti ostvarenih razvojem obrazovanja. Trendom ubrzanih promjena društva, ali i utjecajem dvaju svjetskih ratova upravo u tom razdoblju, po prvi put u povijesti nastaju jasne distinkcije među dobnim skupinama u razmacima od desetljeće - dva, zbog kojih se jasno mogu svrstati u zasebne generacijske grupe.

Podjela se prvenstveno odnosi na zemlje "zapadnog svijeta", dakle Sjevernu Ameriku, Zapadnu Europu, Australiju i Novi Zeland. Iako donekle drugačijim povijesnim slijedom i Hrvatska se od osamostaljenja, ali i ranije, svrstala u ovu skupinu, stoga ove generacijske karakteristike više-manje možemo pripisati i Hrvatima, pogotovo. To pogotovo vrijedi za mlade generacije zbog jakog utjecaja globalizacije posljednjih desetljeća. Kriterij podjele generacija su prvi razvili američki povjesničari William Strauss i Neil Howe. Granice generacije se kreću u rasponima od oko 20 godina, odnosno trajanje jedne faze života (djetinjstvo, mlada odraslost, srednjovječnost i starost), a njeni članovi dijele tri kriterija: "lokaciju u povijesti" (suočeni su s važnim povijesnim događajima i društvenim trendovima za vrijeme iste faze života), određena opća vjerovanja i ponašanja. Podjela generacija je sljedeća (s prikazima nekih događaja i ličnosti koji su ih obilježili, kako u svijetu, tako i u današnjoj Hrvatskoj):

- Izgubljena generacija - rođeni od 1880. do 1900., obilježeni događajima Prvog svjetskog rata i svjetskim previranjima između dva rata.

- Vojnička generacija ("Najveća generacija") - od 1901. - 1924., odrasli za vrijeme Velike depresije, borili se u Drugom svjetskom ratu. Izrazito vrijedni i odlučni zbog događaja koje su iskusili, očekuju red i uvažavanje.

- Tiha generacija (generacija graditelja) - 1925. - 1942., nazvani tako jer nisu bili toliko aktivistički orijentirani, već više fokusirani na obitelj i karijeru, polako revitalizirajući svijet nakon rata.

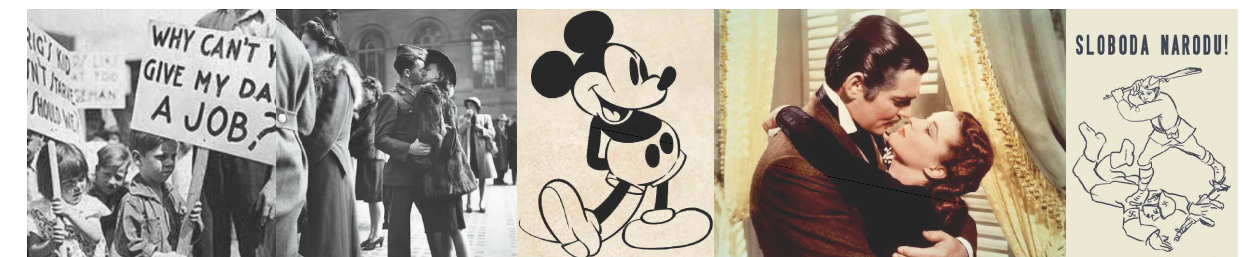

- "Baby boom" generacija - sredina 1940-ih - sredina 1960-ih, rođeni nakon Drugog svjetskog rata kad je došlo do visokog porasta broja rođene djece. Tijekom ove generacije ponovno dolazi do snažnih promjena u društvu, svjetonazorima i općoj toleranciji, te jačanja popularne kulture, čije rezultate osjetimo i danas. Zbog svoje veličine i ekonomskih devijacija tijekom njenog trajanja, ponekad se dijele i na dvije skupine, Baby boomeri I i Baby boomeri II. Prema The Telegraphu oni su: "...muškarci i žene koji su se napušavali, napuštali fakultete, izbjegavali novačenja, svirali rock 'n' roll u 60-ima i bili hipiji u 70-ima. Idealistični i necinični, ovo je generacija koja je vodila Hladni rat i srušila Berlinski zid."



povijest
generacijske
podjele

definicija
generacija

podjela generacija

- Velika depresija

- odlazak vojnika u Drugi svjetski rat

- Walt Disney, Mickey Mouse

- Victor Fleming, Zameo ih vjetar, 1939.

- partizanski propagandni poster

- The Beatles

- John Fitzgerald Kennedy

- slet u Jugoslaviji

- Naše malo mjesto, 1969.-1971.

budući
"klijenti" ?

- Michael Jackson, Thriller, 1982.
- PC
- Prijatelji, 1994.-2004.
- VHS
- Domovinski rat, 1990.-1995.

- Generacija X - sredina 1960-ih - početak 1980-ih, djetinjstvo za vrijeme snažnih društvenih promjena, često odrasli s manjkom nadzora odraslih u odnosu na prijašnje generacije, kao rezultat povećane stope razvoda i rastom majčinskog sudjelovanja na tržištu rada, prije širenja ponude čuvanja djece van doma. Zbog toga, ali i zbog političkih i ekonomskih nesigurnosti u svijetu i Hrvatskoj za vrijeme odrastanja i mladosti, karakteriziraju ih skepticizam, anksioznost, samostalnost, ali i upornost, raznolikost i snalažljivost. Razvojem tehnologije jača trend globalizacije i "ozapadnjivanja" svijeta, te dodatno raste utjecaj medija i popularne kulture.



- Generacija Y (Millennials) - prva polovica 1980-ih - kraj 1990-ih, karakterizira ih vrsno korištenje tehnologije, ali i iskustva Velike recesije iz 2008. godine koja se taman događala kad su mnogi od njih ulazili na tržište rada, što je bitno utjecalo na njihove stavove i poglede na ekonomiju i društvo i učinila ih fleksibilnijima i slobodnijima. Povezanost društvenim mrežama ih je učinila socijalno osviještenim i izrazito liberalnijim od svojih prethodnika. Oni su roditelji naraštaja koji se trenutno rađa, Generacije Alpha.



- Generacija Z - kraj 1990-ih - danas, odrastaju pod snažnim utjecajem tehnologije, medija i interneta. U Americi ih definiraju kao generaciju za koju je najmanje vjerovatno da će vjerovati u ideju "američkog sna" jer njihovi roditelji (Generacija X) svojim primjerom daju najmanje povjerenja u taj koncept. Velika recesija ih je naučila da budu neovisni i razviju poduzetnički duh, nakon svjedočenja s kakvim su se problemima suočavali njihovi roditelji i stariji braća i sestre na tržištu rada, i to u jako mladoj dobi.

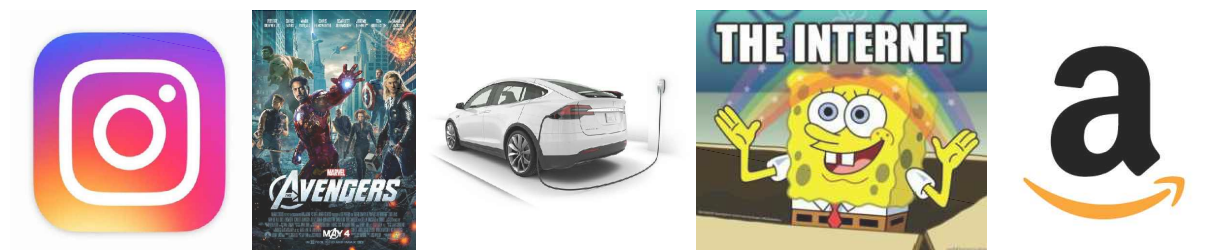

Ovakva generaliziranja su potencijalno problematična jer je upitno da li navedena karakteristika opisuje nekog pojedinca rođenog određenog datuma. Ipak, analiziranjem većih skupina ljudi općenito se potvrđuje objektivnost ovih karakterizacija. Iz tog razloga se često koriste u djelatnostima biznisa, marketinga i ljudskih resursa, kojima je cilj analizirati ciljne skupine kojima žele ponuditi određeni proizvod ili njima upravljati. Kako bi cilj svake dobre arhitekture trebao biti maksimalna kvaliteta korištenja i funkcioniranja, a da bi se taj cilj postigao važno je biti dobro upoznat s budućim korisnicima, ovaj princip proučavanja svakako može biti korišten za definiranje njihovih potreba.



S obzirom da su tema ovog projekta dječje jasllice i vrtić, njegovi korisnici zapravo još nisu ni rođeni. Postavlja se pitanje potreba i potencijala djece koja će tek doći, a koju je potrebno kvalitetno smjestiti, odgojiti i educirati kako bi se uklopili u svijet budućnosti koji će sami izgraditi.

Australski sociolog, demograf i društveni analitičar Mark McCrindle je zadnjih godina jedan od najutjecajnijih stručnjaka o ovoj temi i smatra kako je od krajnje važnosti, kako za tržište, tako i za opće društvo, pokušati što prije determinirati karakteristike generacije koja dolazi. Kako bismo to napravili prvo moramo poznavati pozadinu starijih koji im prethode.

Aktualni učenici i studenti u školama i na fakultetima su uglavnom djeca generacije X i nasljednici su generacije Y (millennials-a), rođeni okvirno od 1995. do 2010. godine. Oni su generacija Z i najveća su generacijska kohorta u povijesti, trenutno čineći gotovo 30% svjetske populacije, brojeći gotovo 2 milijarde mladih ljudi. Oni su prva potpuno globalna generacija, oblikovana u 21. stoljeću, povezana kroz digitalne uređaje i aktivna putem društvenih mreža. Neki faktografski podatci i predviđanja o generaciji Z, bar "na zapadu":

- predviđa se da će 1 od 2 steći sveučilišnu diplomu
- do 2025. godine će činiti 27% svjetske radne snage
- pretpostavke da će u životu promijeniti 17 poslova, 5 karijera i 15 domova
- oko 2 000 000 000 na svijetu

Analitičari Goldman Sachs-a, međunarodne financijske kompanije, predviđaju kako će generacija Z biti utjecajna poput, ako ne i više od millennials-a i sve više usmjeravaju svoj fokus na tu kohortu. No abeceda završava sa "Z". Postavlja se pitanje kako imenovati nadolazeću generaciju i što će ona značiti za budućnost društva.

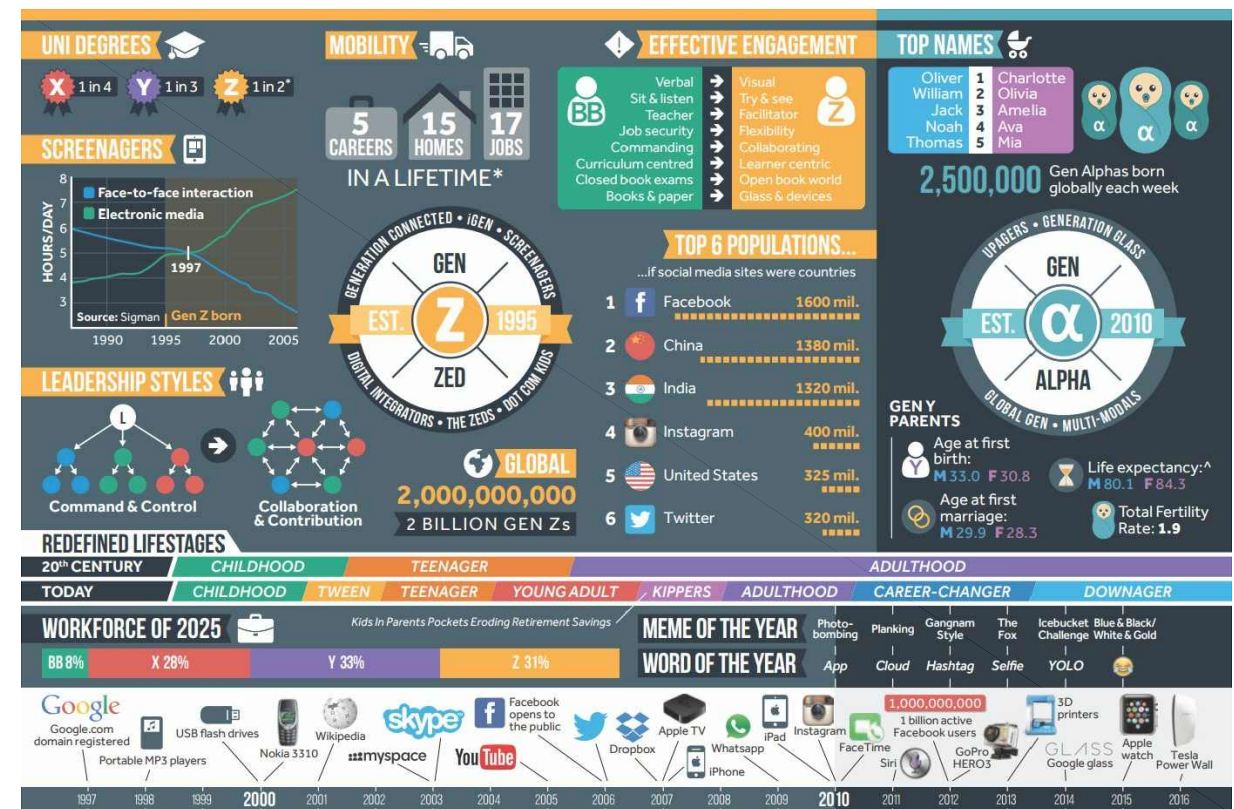

- Mark McCrindle, činjenice i predviđanja o novim generacijama

McCrindle se zalaže za naziv Alpha. Po njegovim procjenama, tjedno se rodi 2.5 milijuna Alphi. Većina njih će od ranog djetinjstva odrastati s tabletima u rukama, neće poznavati život bez smartphone-a i normalna im je mogućnost kontakta čitavog svijeta putem interneta u sekundi. Ove ogromne tehnološke promjene i utjecaji su, između ostalog, razlozi zbog kojih su Alphe najtransformativnija generacija ikad. Po McCrindle-u "Pojedinaac u prošlosti zapravo i nije imao neku moć. Sada, pojedinac ima veliku kontrolu svog života s puno većom mogućnošću utjecaja na svijet. Tehnologija je, na neki način, transformirala očekivanja naših interakcija."

Sve je počelo kada su se McCrindle i njegov tim počeli pitati što slijedi nakon Z. 2005. godine su proveli nacionalno istraživanje u Australiji, gdje su od ispitanika tražili da smisle ili glasaju za naziv nove generacije.

formativni utjecaji nove generacije

"Alpha" se prometnula kao jedan od favorita, i po njima se doima kao logičan izbor, jer se prema znanstvenoj nomenklaturi nakon završetka latinične abecede prelazi na grčki alfabet. Važno je naglasiti kako ovo nije nikakav službeni naziv (neki od prijedloga su "Gen Tech", "Digitalni domoroci" ili "Net Gen"), ali je "Alpha" trenutno najpopularniji naziv. Trenutno, svi mladi od 7 godina spadaju u ovu kategoriju kao i svi rođeni narednih 13 godina, što je standardnih 20-ak godina trajanja jedne generacije. Za razliku od prijašnjih generacija koje su samo koristile tehnologiju, Alphe će provesti glavnu svojih formativnih godina kompletno povezani s njom. Brzina njenog razvoja je postigla takvu razinu, da će oni samo za vrijeme svog djetinjstva proživjeti kompletne transformacije određenih tehnologija, što će jako utjecati na njihovu sposobnost adaptacije i percepcije okoline.



Izvjesno je da će i promjene u globalnoj demografiji također utjecati na iskustva generacije Alpha. Naprimjer, po najnovijim statističkim podacima Ujedinjenih naroda, očekuje se da će najranije do 2028. Indija preteći Kinu kao najmnogoljudnija zemlja na svijetu. Generacijska kategorizacija dosada je uglavnom bila zapadnjački fenomen. Takvo diferenciranje je noviji koncept u zemljama u razvoju koje su zaostajale u društvenom i tehnološkom razvoju, stvarajući manje razlika među generacijama. U periodu generacije Alpha "Indija i Kina će postati centar gravitacije svijeta", tvrdi McCrindle, pogotovo jer je Kina nedavno u potpunosti ukinula svoju politiku "jednog djeteta" nakon punih 35 godina. Za zemlje koje su donedavno bile slabije razvijene je prirodno da osjete izraženiju generacijsku razliku prema Alphi. S boljim tehnologijama i više ljudi koji će poticati njen rast, djeca u ovim državama će mijenjati neke svoje tradicionalne vrijednosti za globalnije, tehnološki usmjerene ideje. Ova novo okruženje povezanosti čini skok s Z na Alpha najvećim u povijesti, čak većim od Baby boomer-a na X, koji su iskusili izum i širenje upotrebe računala. "Od kasnih Baby Boomer-a računala su uglavnom bila mehanička i zahtijevala su poznavanje softvera za korištenje. Ono čemu svjedočimo danas s društvenim medijima i gadgetima je pomak s čisto audio-vizualnog na kinestetičke principe uporabe. Platforma je možda ostala ista, ali se razvila s računala s tipkovnicom i mišem na touchscreenove.", zaključuje McCrindle.

Postavlja se pitanje kako ove spoznaje o izvjesnom karakteru buduće generacije iskoristiti pri projektiranju ustanove od iznimne važnosti za njen razvoj, koja ima ulogu prepoznavanja njenih tegoba kako bi ih ublažila i potencijala kako bi ih naglasila i razvila.

odnos arhitekture s generacijom njenog vremena

Neupitno je da arhitektura treba biti odraz svoga vremena. Ova tvrdnja se danas prvenstveno koristi kada se priča o suvremenim interpolacijama u vrijedno tkivo povijesne arhitekture i gradova. Konsenzus struke je kako se mora izbjegavati imitiranje u svrhu čistog estetskog uklapanja i stvaranja "lažne povijesti". Arhitektura mora biti slojevita, istovremeno obazriva prema prostornom kontekstu svoje okoline, ali i vremenskom kontekstu svoga nastajanja. A ono najvažnije, svojom formom, rasporedom, ali i atmosferom mora odgovarati funkciji kojoj je namijenjena i korisnicima kojima kroz njenu uporabu ona pripada. Upravo su korisnici možda ono najvažnije o čemu se mora voditi računa prilikom planiranja i projektiranja, jer bez njih, arhitektura nema ni smisao ni svrhu.

Pokušamo li ispitati odnos neke kuće i korisnika kojima je ona namijenjena kroz prizmu generacijske analize društva, možemo razaznati korelacije među idejama određenih arhitektonskih stilova i općih stavova generacija aktualnih u vremenu njenog nastanka.

Početak 20. stoljeća čovječanstvo je, između ostalog, pretrpjelo dvije globalne katastrofe svjetskih ratova koje su poprilično utjecale na razvoj društvenih stavova i normi. To je vrijeme Izgubljene i Najveće generacije za koje se kaže kako su stvorile moderni svijet čistom snagom volje i godinama teškog rada i borbe. Glavnina stanovništva je velikom brzinom iz ruralnog postajala urbana. Usmjereni na izgradnju društva i države označava ih nagli porast suburbane srednje klase. Od najstarijeg do najmlađeg člana ove generacije prisutan je najveći skok u stopi obrazovanja u povijesti. Iako je to vrijeme razvoja moderne arhitekture, generalni stav društva je još uvijek fokusiran na tradiciju na čijim temeljima pronalaze oslonac za nošenje s poteškoćama svog vremena. Iz tog razloga, ponegdje je još uvijek prisutan utjecaj ostataka monumentalnih akademizama neostilova ili njihovih varijacija, osobito pod pokroviteljstvom totalitarnih režima koji su u svijetu prisutni u to vrijeme. Također je snažan utjecaj secesije i njenih varijacija (npr. art deco), kao prijelaznog stila prema suvremenom dobu.



Nakon završetka Drugog svjetskog rata na red dolazi Tiha generacija koja "gradeći svijet iznova" traži suvremeni arhitektonsko-urbanistički izričaj novog doba. Za vrijeme njihove generacije, modernizam uistinu preuzima primat. Osobito je značajan princip zoniranja pri urbanističkom planiranju, točno definirajući "gdje se što radi". Ovo ide u skladu s karakterom Tihe generacije koja je, pod utjecajem iskustava djetinjstva, tražila stabilnost, prvenstveno u "sustavu". Za njih je neslaganje s državom bilo neprihvatljivo, za što nisu ni imali razloga jer su oni osjetili najveći porast broja radnih mjesta, više i od Baby boomer-a nakon njih. Zanimljiva je i činjenica da nijedan američki predsjednik nije bio član Tihe generacije, što naglašava njihov status političke neaktivnosti i introvertiranosti. Modernistička arhitektura je simbol njihove usmjerenosti na red, rad i budućnost.



Baby boom generacija je slobodna generacija, kompletna suprotnost prethodnoj. Razvojem popularne kulture i glazbe, slobodnijim pristupom ustaljenim socijalnim normama po pitanju seksualnosti, droge, ali i odnosu prema "sustavu", za njihovo vrijeme se događaju brojni društveni prevrti i prosvjedi. Jako su uključeni u pokrete za građanska prava i motivirani su mijenjati svijet. Baby boom generacija preuzima modernizam i nastavlja ga razvijati, doživljava njegov vrhunac i svjedoči njegovom padu i otkrivenju problema koje je cijelo vrijeme "skrivao". Također začima nove pravce razvijene iz modernizma poput strukturalizma, high-techa i postmodernizma.

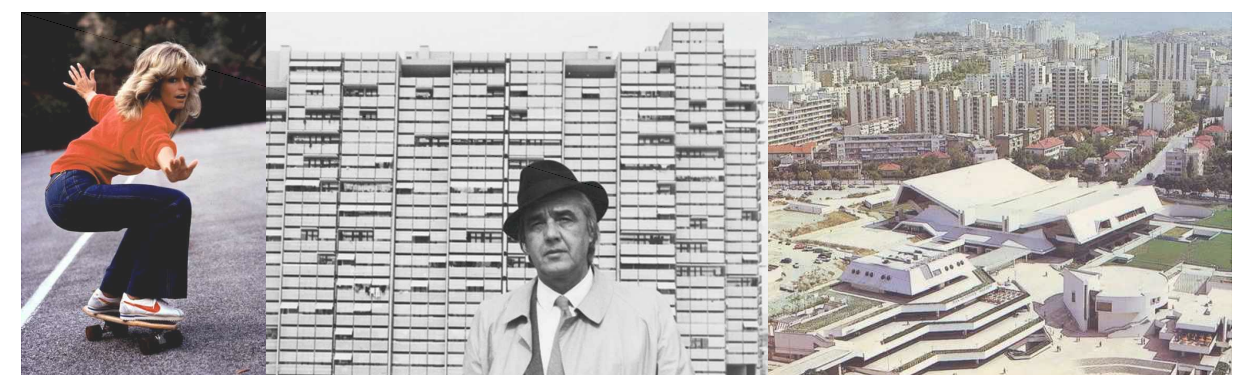

- Dionis Sunko, Hotel Milinov, Zagreb, 1929.

- Charles C. Ebbets, Ručak na vrhu nebodera, 1932.

- William van Alen, Chrysler building, New York, 1930.

Tiha generacija i rast moderne

- Le Corbusier, Ville Radieuse, Pariz, 1930.

- američka obitelj 50-ih godina

- Mies van der Rohe, Lake Shore Drive, Chicago, 1951.

Baby boom i kulminacija moderne

- Farrah Fawcett

- Ivo Radić, Papandopolova ulica, Split, 1978.

- Slaven Rožić, Živorad Janković, Koteks, Split, 1979.

Previranja i nesigurnosti u diskursima arhitekture su svojevrsna paralela odlikama Generacije X. Smatrana kao "srednje dijete" zbijena između dvije velike generacije, manji postotak njih će za svoju generaciju reći da je posebna u odnosu na Baby boom-ere ili Millennials. Smatrani kao generacija lijenčina, besciljni i nemotivirani, u realnosti su kao odrasli, netradicionalni, ali ne obavezno i manje uspješni. Prva su generacija u kojoj su žene obrazovanije od muškaraca, ali i generacija s najviše akumuliranog duga. Ovo je generacija koja traži svoj identitet, bez podrške obitelji poput prijašnjih generacija. Traže oslonac u popularnoj kulturi, teže raznolikosti, čak i flambojantnosti. Slično poput njih, arhitektura se osjeća izdanom i razočaranom od strane moderne i traži bijeg u postmodernizmu. Ovaj smjer najbolje opisuje Robert Venturi kada kaže: "Ja govorim o kompleksnoj i kontradiktornoj arhitekturi temeljenoj na bogatstvu i dvosmislenostima modernih iskustava, uključujući iskustvo nerazdvojno od umjetnosti. ... Ja prihvaćam probleme i iskorištavam nesigurnosti. ... Volim elemente koji su hibridi radije nego "sušti", kompromitirajući radije nego "čisti", prilagodljivi radije nego isključivi. ... Više sam za nerednu vitalnost nego za očitu jedinstvenost. ... Preferiram "i" više od "ili", crno i bijelo i ponekad sivo, radije nego crno ili bijelo. ... Arhitektura kompleksnosti i kontradikcije mora utjeloviti komplicirano jedinstvo inkluzije radije nego jednostavno jedinstvo isključivosti."



- Michael Graves, Portland building, Portland, 1980.

- Splitske ulice 80-ih

- Charles Moore, Piazza d' Italia, 1978.

Za generaciju Y je u usporedbi s prijašnjim generacijama najmanje vjerojatno da će sudjelovati u politici ili vojnim aktivnostima, ulaziti u brak ili biti religiozni. Iako ulaze u radni sektor za vrijeme Velike recesije, Millennials na svoju ekonomsku budućnost gledaju pozitivnije od starijih generacija. Iako su značajno manje religiozni od starijih generacija, razina duhovnosti im je jednaka.

Za generaciju Z su predviđanja da će više raditi, ali i biti anksiozniji od Millennialsa, dijelom iz razloga što su odrasli nakon i za vrijeme događaja 9/11 i Velike recesije. Prva su generacija koja ne pamti vrijeme bez interneta, smartphone-a ni društvenih mreža. Odrastaju i žive u rasno i kulturno sve raznolikijem svijetu i to im je sve normalnije u odnosu na prijašnje generacije. Najbolje ih se može usporediti s Tihom generacijom jer su obje odrasle u vremenu ekonomskih i političkih problema i previranja. Najizvjesnije je da će Generacija Z postati najpoduzetnija generacija ikad. Karakteristike generacija Y i Z su poprilično slični i očekuje se da se slični trendovi nastave s Alptom, ako ne isti onda u djelomično izmjenjenom obliku.

Pokušamo li definirati današnju arhitekturu shvatiti ćemo kako su ideje mješavine pravaca koji su prethodili, prilagođeni današnjici. Sigurno je kako određeni događaji i promjene u društvu, ekonomiji i znanosti direktno utječu na suvremeno viđenje arhitekture i njene uporabe. Ideje koje su prije nekoliko desetljeća bile neupitne danas se temeljito analiziraju, društvo je općenito priklonjenije slobodi misli, ali i tržišta. Ako je radno mjesto nekoć bila stanica proizvodnje u tvornici na kojoj bi osoba provela radni vijek od 40 godina, danas je pojedinac često vezan samo za računalo na kojem može "proizvoditi" bilo gdje u svijetu. To otvara mogućnosti za nove tipove smještaja koji se razlikuju od ideje doma kupljenog kreditom kojim se čovjek veže za jedno mjesto.



- Airbnb

- coworking

Time počinju nastajati platforme poput Airbnb-a kojim stambeni prostor postaje javan i dostupan bilo kome tko je zainteresiran i sposoban platiti ga, a često po nižoj cijeni od ustaljenog hotelskog smještaja. Ovakav odnos prema privatnom prostoru se širi i na druga područja života. Sloboda kretanja, ali i cijena prostora u gradovima, koji postaje sve skuplji i nedostupniji utječe na razvoj trendova poput dijeljenja životnog (co-live) i radnog prostora (co-work). Sve češće se briše i granica između dvaju mjesta (live/work).

Razvoj tehnologije prelazi granice na koje je čovječanstvo dosad naviklo te promjene bivaju sve izraženije i utjecajnije u periodu jednog života. Usporedimo li društvo kroz različite periode povijesti uočiti ćemo izrazit porast razlika među novijim generacijama u odnosu na starije. Ovaj trend je u skladu s Zakonom ubrzavajućih dobita, teorijom futurista Raya Kurzweila. Po njoj, "fundamentalne mjere informacijske tehnologije prate predvidljive i ekspanzionalne trajektorije". Realnost tehnologije je da ona napreduje ekspanzionalno. Poznata potvrda ove tvrdnje je Mooreov zakon, nazvan po jednom od osnivača Intela, Gordonu Mooreu. On je 1965. predvidio kako će se broj tranzistora u čipu udvostručavati svakih 24 mjeseca. Ova pretpostavka se ispostavila točnom. Iako zvuči fascinantno, ovaj podatak je čovjeku zapravo apstraktan jer su ljudi, za razliku od ekspanzionalne tehnologije, po prirodi linearni. Kurzweil pretpostavlja kako smo sada u krucijalnom trenutku u ljudskoj povijesti upravo iz razloga što je brzina razvoja tehnologije došla do točke da će razlike svijeta u trenutku rađanja pripadnika Generacije Alpha i trenutku njihove smrti biti višestruko veće nego za vrijeme trajanja jednog životnog vijeka prije samo stotinu godina.

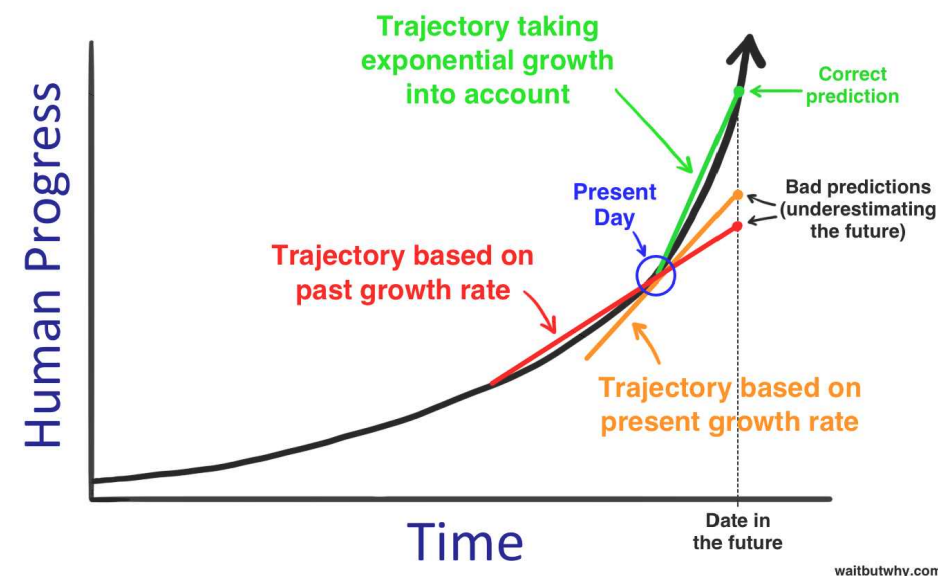

- tablica razvoja čovječanstva, blog "Wait But Why"

Navedeni trendovi koji danas kompletno mijenjaju sliku određenih ustaljenih tipologija, a koje čine temelj percepcije životnog prostora posljednjih sto i više godina traže izrazitu fleksibilnost i prilagodljivost čovjeka. Predviđanja brzine razvoja civilizacije će tražiti ove karakteristike u još izraženijoj mjeri. Ako ćemo sumirati ove parametre u pokušaju definiranja arhitekture budućnosti, čak i današnjice, vidimo kako je potreban liberalniji pristup shvaćanju pretpostavljenih tipoloških, urbanističkih i projektantskih teza. Ova problematika je posebno izražena kod tipologija odgojno-obrazovnog karaktera poput vrtića. Kao što je rečeno, to su prostori u kojima djeca prvi put dolaze u izraženiji kontakt sa svijetom van uskog kruga obiteljskog doma, stoga je važno da im on pomogne u pravilnoj prilagodbi svijetu koji ih očekuje u budućnosti. Neke od postavki koje Friedrich Fröbel definira prije gotovo dva stoljeća su podložne promjenama. Arhaični motiv dječjeg vrtića kao "ogradoenog zelenog vrta sigurnosti i mira" više ne vrijedi u potpunosti. Drugim riječima, važno je zadržati osnovnu ideju zaštite mlade osobe u razvoju, ali ju je istovremeno potrebno suočavati s realnošću kako bi se uklopila i napredovala u životu.

"rupa" u prostoru

[7]

Fleksibilnost, prilagodljivost i liberalnije poimanje ustaljenih vrijednosti kao karakteristike koje postaju sve zastupljenije u suvremenom društvu se koriste kao inicijalni input kod promišljanja pristupa temi projekta. Ta potreba da se cijelu mladu generaciju prilagodi potrebama budućnosti se gleda kroz prizmu teorije razvoja ličnosti švicarskog psihologa Jeana Piageta. On na prostor gleda kao integralni faktor razvoja karaktera osobe koji se primarno događa u mladoj dobi. Bez emocionalnog odnosa prema objektu i bez shvaćanja istoga u prostor-vremenu ne može doći do spoznaje. Stoga proizlazi da razvoj karaktera nastaje iz emocionalnog odnosa prema prostoru i objektima u njemu. To nadalje dovodi do formiranja mjesta.

Mjesto je subjektivan pojam, ali neophodan za naše poimanje prostora, jer ga doživljavamo kao sistem različitih mjesta. Dakle, karakter nastaje kao produkt našeg odnosa s mjestima. Vrtić je potrebno promišljati kao prostor koji će djetetu neminovno postati važno mjesto u životu. Time znamo kako će različite projektantske odluke potencijalno usmjeriti djetetov razvoj u različitim smjerovima što nam daje sposobnost prilagodbe djeteta određenim životnim uvjetima u kojima će se naći. Imajući sve to na umu prvo se pristupa odabiru lokacije projekta.

Kao što je ustanovljeno početnom analizom problematike vrtića u Splitu evidentan je nedostatak vrtićkih kapaciteta u svim djelovima grada. U različitim kvartovima su različiti uvjeti rješavanja tog problema. Zapadni dijelovi grada imaju puno kvalitetniju pokrivenost vrtićkim ustanovama u odnosu na istočne. Ipak, razlozi nedostatka vrtića na istoku su više ekonomske i političke naravi, odnosno političke volje za ulaganjem u nove projekte i otkup privatnih zemljišta u još nedefiniranim gradskim četvrtima. Na zapadu je problem više urbanističke i legislativne naravi, odnosno manjka neizgrađenog prostora, javnog ili privatnog zemljišta za otkup, na kojem bi bilo moguće isprojektirati kvalitetan vrtić u skladu s važećim propisima Državnog pedagoškog standarda predškolskog odgoja i naobrazbe. Odluka je fokusirati se na to urbanistički i arhitektonski kompleksnije i potencijalno zanimljivije područje, točnije kvartove djelova Split 2 i Split 3.



Morfološkim karakteristikama poluotoka, Split je kroz povijest svog rasta i razvoja bio prisiljen maksimalno komprimirati svoju površinu što je dovelo do izrazite gustoće izgrađenosti u većini planski i neplanski nastalih kvartova. Konstantnim porastom stanovništva primat se daje objektima stambene namjene, dok su određeni javni sadržaji, poput vrtića, u deficitu ili integrirani u stambene objekte. Između ostalog, Standard propisuje obvezu izgradnje novih vrtića kao samostojećih objekata s adekvatnom kvadraturom vanjskog prostora po djetetu.

Fokusiranjem rada na Split 2/Split 3, stambenih kvartova kojima vrtić i pripada, nameće se potreba za pronalaskom "rupe" u izgrađenom prostoru koja svojom veličinom i smještajem zadovoljava potrebne uvjete i pruža kvalitetne mogućnosti. Naizgled najjednostavniji način bi bio ispitati kvartove u potrazi za nekom praznom parcelom. No ovim načinom ćemo naići na nekoliko problema. Kao prvo upitno je da li uopće postoji neka prazna parcela unutar već nekoliko desetljeća izgrađenim i nastanjenim kvartovima. Ako i postoji, nije najizvjesnije da će svojom veličinom i kontekstom ispunjavati uvjete koje lokacija dječjeg vrtića mora ostvariti (veličina, relativna blizina mjestima stanovanja, pješačka povezanost, insolacija...). Vjerojatno je i da će parcela biti u privatnom vlasništvu, a s obzirom na spomenuti nedostatak gradbenih površina na poluotoku cijena kupnje neće biti najoptimalnija.

Rješenje ovih problema treba tražiti upravo u samim začetcima projekta, na način da se poimanju pretpostavljenoga, u ovom slučaju parcele za projekt dječjeg vrtića i jaslica, fleksibilnije pristupi. Dakle u skladu s trendovima aktualnih generacija čijoj djeci je projekt i namijenjen, odnosno predviđenim karakteristikama upravo te djece. Ideju "rupe" u prostoru je potrebno shvatiti na apstraktniji način čime će se otvoriti širi spektar mogućnosti rješenja problema.

Francuski antropolog Marc Augé fokus svoje istraživačke karijere usmjerava na teme poimanja društva i prostora i njihovu međusobnu korelaciju. Kroz brojna djela razvija teoretske alate sposobne suočiti se s zahtjevima rastućeg pogleda kako se lokalno više ne može poimati nikako drugačije nego kao dio komplicirane globalne cjeline. Između ostalog težnja mu je revitalizirati disciplinu antropologije i preoblikovati je kako bi postala relevantnija i upotrebljivija suvremenom društvu. U svojem djelu "Ne-mjesta: Uvod u antropologiju supermodernizma" je stvorio termin "ne-mjesta" referirajući se na antropološke prostore prolaznosti u kojima ljudi ostaju anonimni i koja nemaju dovoljno važnosti da bi ih se smatralo mjestima. Primjeri ne-mjesta bi bili autoceste, aerodromi, kolodvori, hotelske sobe i trgovački centri.



Iako je percepcija ne-mjesta uglavnom objektivna pojedinci ih mogu različito doživljavati: svatko od nas na svoj način može vidjeti isto mjesto kao ne-mjesto ili kao križanje ljudskih kontakata i odnosa. Naprimjer, trgovački centar nije ne-mjesto za osobu koja u njemu radi svaki dan. Koncept ne-mjesta je po Augéu suprotstavljen ideji "antropološkog mjesta". Mjesto čovjeku omogućuje prostor koji ojačava njihov identitet, gdje se mogu susretati s drugim ljudima s kojima dijele društvene reference. Ne-mjesta naprotiv nisu mjesta susreta i ne grade nikakvu zajedničku referencu određenoj grupi. To su mjesta cirkulacije, potrošnje i komunikacije koja postoje izvan povijesti. Konačno, ne-mjesto je prostor u kojem ne živimo i u kojem pojedinac ostaje anonimn i usamljen.

Gledajući na ideju "rupe" u prostoru kao apstraktnog pojma shvatiti ćemo kako to ne mora obavezno biti fizički prazan prostor. Štoviše, prazan neizgrađen prostor ima veću vjerojatnost povezivanja s određenim ljudima, jer je fleksibilniji primiti različite sadržaje i aktivnosti koji ne traže prostornu definiranost. "Rupu" trebamo tražiti u sociološkom poimanju gradskog prostora i iščitati je kao određeno ne-mjesto koje ne predstavlja vrijednost gradskom životu osim možda čiste utilitarne namjene. Odluka je pristupiti radu kao projektu prenamjene izgrađenog, ali ne-vrijednog prostora s ciljem udovoljavanja potrebe za povećanjem vrtićkih kapaciteta. Uz to se dodatno obogaćuje šira gradska situacija rješavajući problem neiskorištenosti određenih izgrađenih područja koja zauzimaju kvalitetan prostor bez kvalitetnih sadržaja, prvenstveno infrastrukturnih objekata. Ispitivanjem stambenih zona uočene su svojevrstne "rupe" u vidu samostojećih garažnih objekata čiste infrastrukturne namjene. Obzirom da je riječ o urbanistički projektiranim tipskim situacijama karakterističnim za splitske kvartove, osim odabrane lokacije u kvartu Blatine-Škrape (o kojoj će biti više riječi nešto kasnije) ideja se može prenijeti i na ostale dijelove grada.

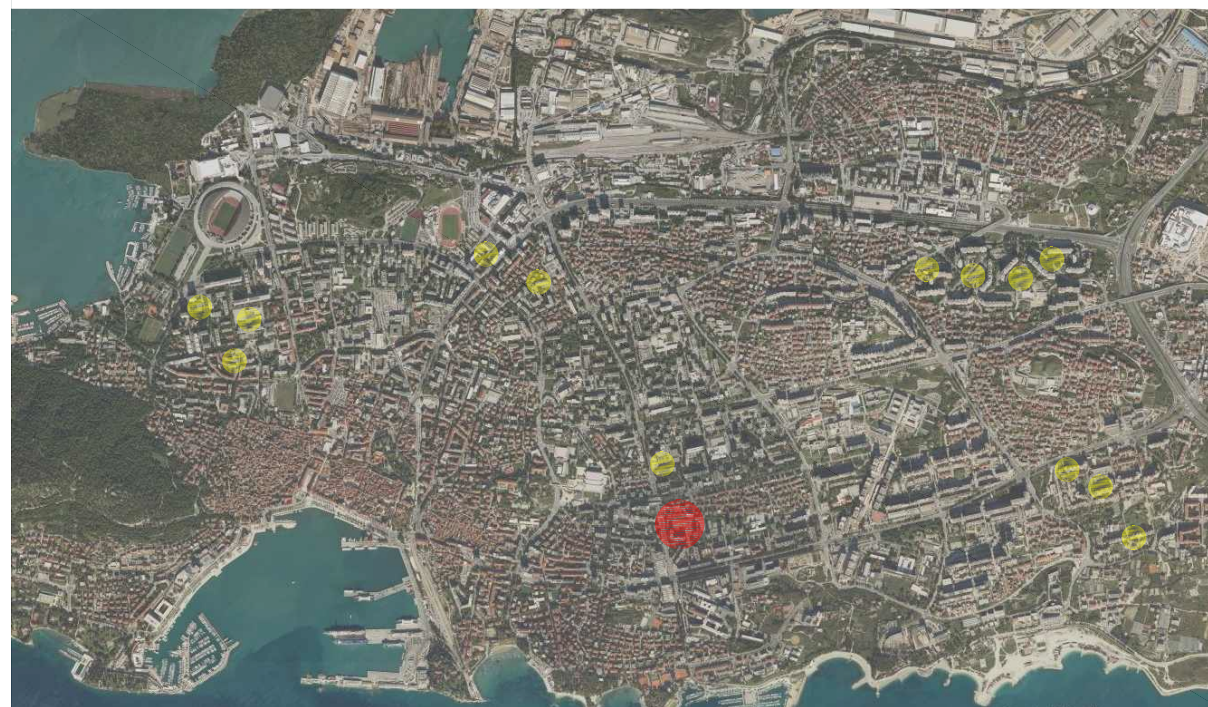

Najveći urbanistički problem, ali za ovaj projekt prednost, je velika površina koju parkinzi zauzimaju. Rješenje treba tražiti u Le Corbusierovom načelu vraćanja oduzetog kroz korištenje krovnih ploha, gdje je u ovoj situaciji svaka etaža garaže zapravo neiskorištena ploha podložna oplemenjivanju.

Cilj projekta je dakle spojiti naizgled suprotstavljene karakteristike propisane Pedagoškim standardom i potencijalno kvalitetnu ideju prenamjene i adaptacije postojećih izgrađenih prostora, koja u praksi već i postoji. Ovime se direktno krši jedna od najupitnijih postavki Standarda koja određuje kako novi dječji vrtići i jaslice moraju biti projektirani kao samostojeci objekti. Odluka je zapravo potencirati hibridni karakter objekta koji lokalno gledajući u sebe prima dva oprečna sadržaja, vrtić i parking. Ipak, uzmemo li u obzir Augéov pristup gledanja lokalnog kao djela globalnog, uvidjeti ćemo kako ta dva sadržaja zapravo imaju jednu izraženu zajedničku značajku. Njihovi korisnici, vozači, odnosno djeca i roditelji, teže imati te sadržaje što bliže mjestu stanovanja. U već preizgrađenom stambenom kvartu jedini način upotpunjavanja ove težnje je spojiti dvije funkcije na jednom mjestu. Također, ekonomski gledano, ako se projekt ovog vrtića smatra kao ulaganje javne vlasti, izbjegava se potreba otkupa privatnog zemljišta jer je većina splitskih javnih garaža u gradskom vlasništvu, odnosno pod upravom gradske tvrtke Split parking.

Odluku prenamjene postojećeg vrijedi razmotriti i kroz spektar društvenih trendova aktualnih generacija. Re-use postojećeg je sve češći i popularniji jer je ekonomski isplativ; štedi se na sredstvima potrebnim za izgradnju okvira u koji se smiješta novi sadržaj, prazni prostori koji su izgubili prvotnu funkciju prestaju biti mrtvi kapital, a i sama ideja spajanja novog i starog, često i oprečnih funkcija otvara mogućnost stvaranju atraktivnih korisnih prostora. Povećana poduzetnost mladih generacija je u skladu s miješanjem funkcija izgrađenog, čime se povećava komercijalni aspekt pristupu korištenja prostora. Načelno rečeno, ako danas stan može postati hotel, a kafić ured, sutra garaža može postati vrtić.

[8]

referentni primjeri prenamjena i hibrida

Vjerojatno je najbolji način ispitivanja vrijednosti odabranog smjera projekta kroz ispitivanje referentnih primjera iste ideje. Tema prenamjene funkcija ili spajanja različitih "pod jedan krov" je poprilično zastupljena posljednjih desetljeća u arhitekturi i taj trend ne posustaje. Izrazito je prisutan u središnjoj i sjevernoj Europi gdje je jedan od glavnih predvodnika ideje nizozemski arhitekt i urbanist Kees Christiaanse. Fokus njegovog rada su kompletni urbanistički zahvati prenamjena gradskih industrijskih zona u kojima onda okuplja ponajbolje svjetske arhitektae koji rješavaju lokalne situacije objekata koji su izgubili svoju funkciju. Ove ideje, skupa s Martinom Baum, sumira u knjizi "City as Loft", zbirci primjera projekata prenamjena.



- Kees Christiaanse

- City as Loft

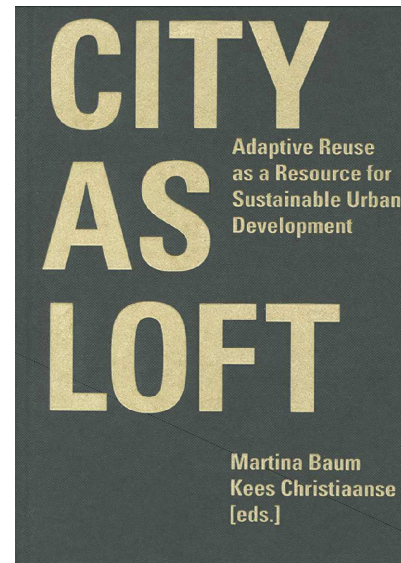

Želja za urbanitetom, identitetom i identifikacijom je posljednjih tridesetak godina bila važan faktor u stimuliranju preservacije i prenamjene napuštenih objekata iz industrijskog doba. Ove građevine imaju specifična svojstva i vezu s povijesti i kontekstom, dok su istovremeno otvorene trenutnim i budućim potrebama. Građevine privlače uključenost lokalne zajednice i ističu se svojim kvalitetama poput stabilnosti strukture i otvorenosti i slobode prostora. Riječ "loft" se koristi kako bi se opisale ove urbane kvalitete: adaptibilnost, fleksibilnost i istovremeno snažni i autentični prostori u kojima ljudi mogu živjeti i raditi. Često su to funkcije kulturne i društvene namjene, ali nije rijetkost i da se uklope čitavi stambeni kvartovi u bivšu industrijsku zonu.

15

Jedan od najpoznatijih primjera ove paradigme je zasigurno Hafencity, gradska četvrt u centru Hamburga nastala kao revitalizacija industrijske zone i dokova iz 19. stoljeća. Smatra se najvećim projektom urbane obnove u Europi s površinom od 220 ha. Smanjenjem važnosti slobodnih luka u eri slobodne trgovine Europske unije, velikih kontejnerskih brodova i povećane granične sigurnosti, površina Hamburgske slobodne luke je smanjena i oslobođena za prenamjenu. Kada bude završeno, područje Hafencity-a će udovoljavati 12 000 stanovnika i pružati 40 000 radnih mjesta. Najpoznatiji pojedinačni projekt je Elbphilharmonie, koncertna dvorana švicarskih arhitekata Herzog & de Meuron. Riječ je o nadogradnji ciglenog skladišta staklenim volumenom, a čitav objekt sadrži koncertne dvorane, konferencijske dvorane, kafiće, restorane, stanove i hotel.



- Hafencity

- Herzog & de Meuron,
Elbphilharmonie,
Hamburg, 2017.

Osim Hafencity-a u Hamburgu, brojni su i drugi primjeri urbanističkih prenamjena brownfield zona u kvalitetne gradske kvartove poželjne za život poput onih u Amsterdamu, Rotterdamu, Bruxellesu, Kopenhagenu...

Arhitekti Herzog & de Meuron su također zaslužni i za projekt prenamjene Bankside elektrane u Londonu u muzej suvremene umjetnosti Tate Modern. Riječ je o 200 metara dugoj zgradi čelične konstrukcije obložene ciglom smještenoj na obali Temze nasuprot Katedrali svetog Pavla, a koja je prestala s radom 1981. godine. Od tada je stala prazna i neiskorištena sve do ulaska javnog sadržaja muzeja 2000. godine. Ne samo da je muzej oživio taj prostor smješten na izuzetnoj lokaciji, već je i sam objekt i zanimljivi spoj infrastrukture s umjetnošću privukao izuzetan broj posjetitelja. Prve godine nakon otvaranja je primio 5.25 milijuna posjetitelja, dok su prethodne godine tri postojeće galerije Tate skupa imale posjećenost od 2.5 milijuna.

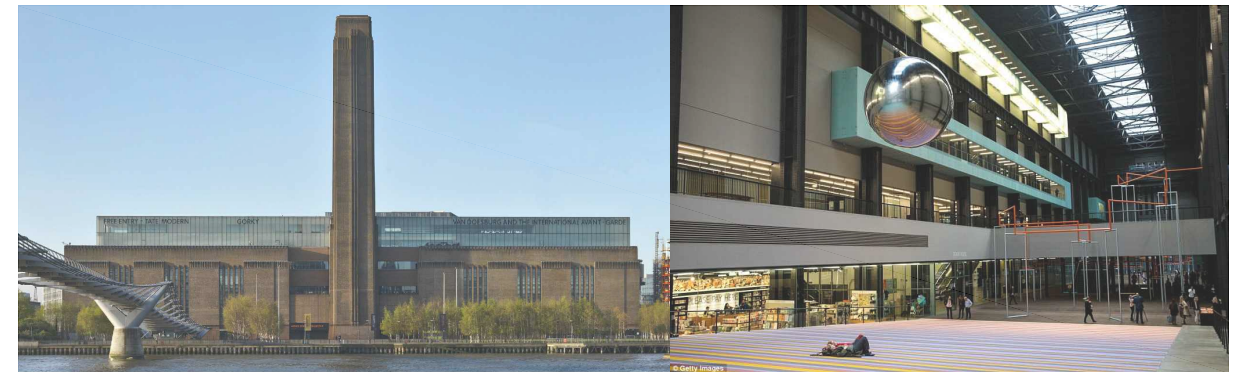
- Herzog & de Meuron,
Tate Modern,
London, 2000.

Djelomično u duhu ovog primjera je i projekt Dinka Peračića za MMSU u Rijeci. Riječ je o obnovi H-objekta bivšeg industrijskog kompleksa Rikard Benčić koji se pretvara u kulturni kvart. Projekt je samo dio većeg plana, a do početnog useljenja je došlo s minimalnim financijama ukupnog budžeta za rekonstrukciju. H zgrada nije jedan završen objekt koji se prepušta MMSU na korištenje, već je ona muzej u nastajanju, struktura koja će rasti i razvijati se istovremeno s razvojem Muzeja. Tema arhitektonskog pristupa ovom projektu nije izvrsnost oblikovanja i doradnost izvedbe, već omogućavanje suživota sadržaja i izgrađene strukture. Osim MMSU-a, u kompleksu su planirani i Muzej grada Rijeke, Gradska knjižnica Rijeka i Dječja kuća, novi prostor u kojem će djelovati ustanove u kulturi koje priređuju programe za djecu. Vrijedi spomenuti i kako ovaj projekt vuče inspiraciju iz OMA-inog Fondazione Prada u Milanu.

- Dinko Peračić,
MMSU, Rijeka, 2017.

16

Za razliku od dosad navedenih, projekt MSU-a u Zagrebu arhitekata Njirić+Njirić nije primjer prenamjene objekta iz jedne funkcije u drugu, već je riječ o kući planiranoj na praznoj lokaciji. Zanimljivost projekta je u njegovom hibridnom karakteru spajanja oprečnih tipologija izložbenog prostora i trgovačkog centra. S obzirom kako se trgovine sve više smatraju javnim prostorima današnjice, takav hibrid bi mogao smanjiti institucionalni karakter izlaganja umjetnosti. Ideja otvorenog muzeja kao fleksibilne tipologije prilagođen trenutnim potrebama u kojima je za većinu stanovništva muzej ne-mjesto na koje se rijetko ili nikada ne zalazi. Koncept je prvenstveno potrebno shvatiti kao marketinšku strategiju prema održivijoj implementaciji u skladu s izrazito ograničenim financijama.

- Njirić+Njirić, MSU,
Zagreb, 1999.,
projekt

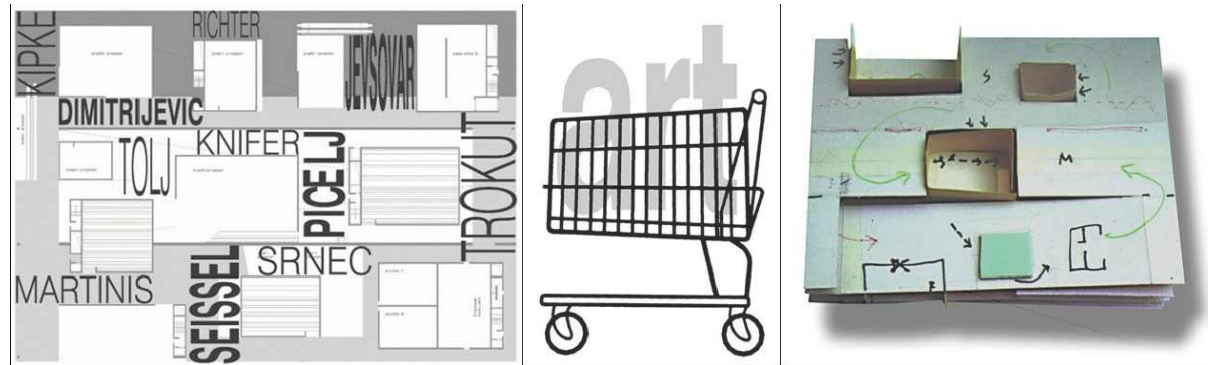

Svaki od navedenih projekata ima određen način pristupa temi koji se razlikuje od dotada uvriježenih stavova. Bilo da se radi o revitalizaciji industrijskih gradskih zona kao u Hafencity-u i kompleksu Rikard Benčić, lokalnih situacija kojima se vraća život napuštenim objektima kao u slučaju Elbphilharmonie, Tate Modern i MMSU-a ili pak o redefiranju tipologije s ciljem privlačenja korisnika u zapostavljene sadržaje kao kod MSU-a, projektanti ne bježe od mogućnosti koje im otvaraju principi integracije oprečnog. Uvijek je riječ o fleksibilnom shvaćanju zadatka s ciljem vraćanja kvalitete i identiteta ne-mjestima u životnom prostoru.

[9]

analiza lokacije

Uzevši sve izneseno u obzir (problematiku vrtića u gradu Splitu, samu tipologiju vrtića, tendencije razvoja društva i njegovih potreba i mogućnosti, princip odabira lokacije i načelne ideje pristupa referentnih primjera) započinje faza predprojektiranja, odnosno ispitivanja lokacije i njenih karakteristika, iščitavajući prednosti koje se mogu koristiti i nedostatke koje je potrebno nadomjestiti.

Kao što je već rečeno, odabrana garaža nalazi se u specifičnoj splitskoj četvrti Blatine-Škrape. Izvana pravilnog pravokutnog oblika omeđena glavnim gradskim prometnicama (Ulica Matice Hrvatske na sjeveru, Ulica Bruna Bušića na istoku, Poljička ulica na jugu i Dubrovačka ulica na zapadu), po sredini je presječena desetmetarskom denivelacijom klifa koji razdvaja viši sjeverni dio Škrape i niži južni dio Blatine. Iako administrativno jedna kotarska jedinica, ova dva dijela se iščitavaju poput dvaju odvojenih kvartova.

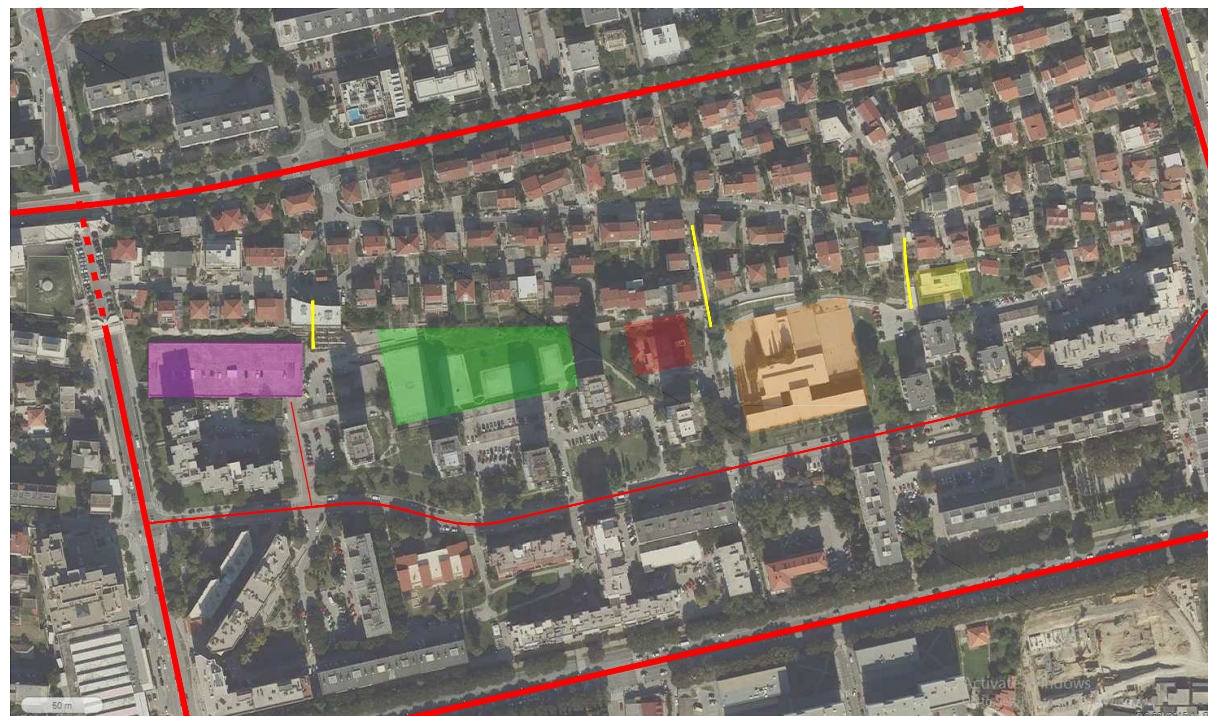

analiza kvarta

prometnice

poprečne veze

crkva

škola

toplana

zona igrališta

garaža

17

Zamjetna je tipološka suprotnost obiteljskih kuća na Škrapama i CIAM-ovskog urbanizma višestambenih zgrada Blatina, u koje je uklopljena garaža neposredno uz klif. Pristupa joj se prilazom iz ulice A.B. Šimića koja služi kao glavna veza unutar dijela Blatine. Javni sadržaji između Šimićeve i Poljičke ulice su postojeći vrtić More, koji kapacitetom nažalost ne udovoljava potrebama šire okolice, i Veterinarski zavod Split smješteni među zgradama. Zanimljiv je raspored javnih sadržaja u dijelu između Šimićeve ulice i klifa. Crkva Gospe Fatimske i Osnovna škola "Blatine-Škrape" se longitudinalno nastavljaju preko toplane koja više nije u funkciji, a također ima potencijal prenamjene u atraktivan javni objekt u skladu s osnovnom idejom ovog rada, na zonu sportskih terena na čijem se zapadnom kraju nalazi garaža. Sama garaža na zapadu završava pored tunela Dubrovačke ulice kojim ona prolazi ispod Ulice Matice Hrvatske. Na tu zonu zapadno-istočnog usmjerenja stisnuta između rahlog sklopa vertikalnih akcenata nebodera na jugu i guste matrice privatne izgradnje iznad hrpta na sjeveru veže se nekoliko komunikacijskih pravaca sjeverno-južnog usmjerenja koji omogućuju vezu Blatina sa Škrapama. Jedno takvo stubište se nalazi s istočne strane garaže u sklopu najvećeg objekta na Škrapama.



Iščitavanjem problema i specifičnosti kvarta nameće se potencijalni urbanistički zahvat formiranja obrazovno-rekreacijske zone. Time bi se riješio problem neiskorištenosti infrastrukturnih objekata, naglasila zanimljivost jake denivelacije terena bez njenog prekrivanja novom izgradnjom, čime bi ona postala paravan aktivnoj dječjoj zoni koja preuzima kvalitete tipologija oba dijela kvarta; sigurnost i zaštićenost od jakog prometa u ulicama Škrapa i bogatstvo otvorenih površina Blatina. Takav pogled daje dodatni temelj ideji smještanja vrtića na predloženoj lokaciji garaže, čime bi se zaokružila moguća cjelina obrazovno-rekreacijskog sklopa i dodatno podigla kvaliteta života unutar naizgled odavno završenog splitskog kvarta.

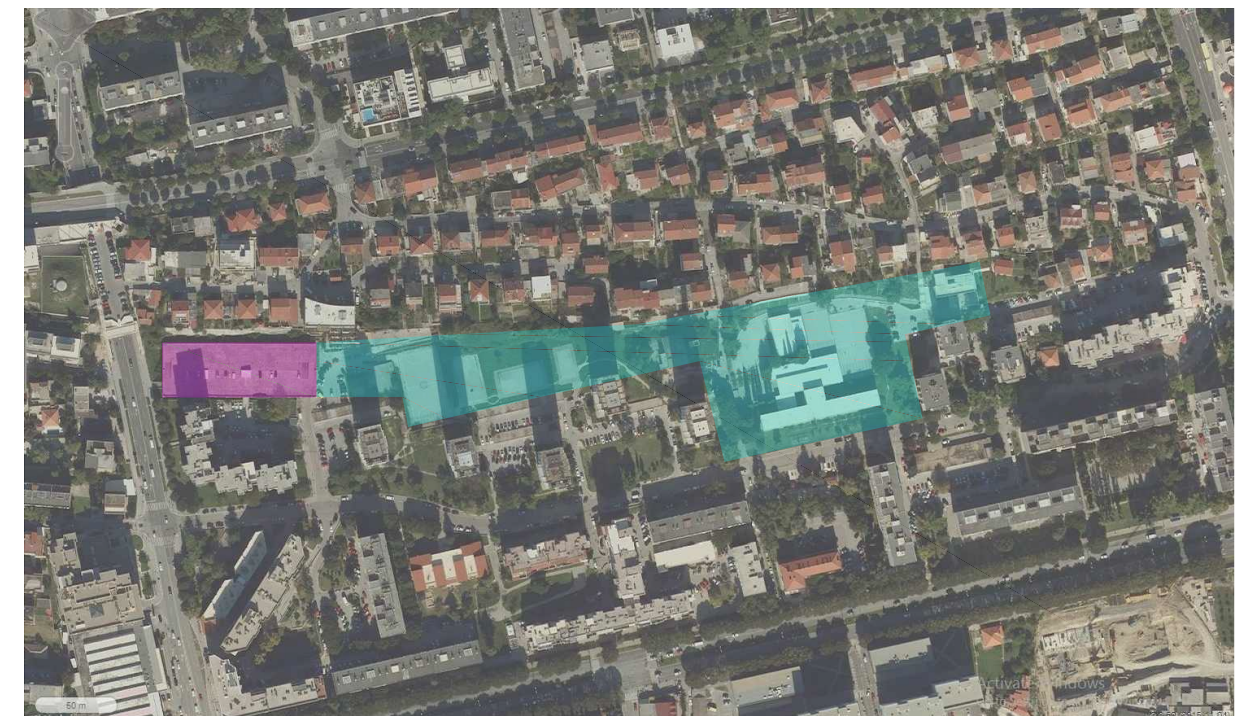

hrbat

obit. kuće

CIAM urb.

garaža

urbanistički
potencijal

obrazovno
rekreacijska zona

garaža

18

Budući da se ulaskom vrtića u garažu gubi oko 50% parkirnih mjesta važno je i taj problem uzeti u razmatranje. Činjenica je da je uz nedostatak vrtićkih mjesta jedan od najvećih problema grada Splita upravo nedostatak parkinga. Apsurdno bi bilo rješavajući jedan problem potencirati drugi, stoga se predlaže u sklopu predviđenog obrazovno-rekreacijskog poteza osmisliti način uklapanja parkinga odnosno garaže. S obzirom da je od Ulice Antuna Branka Šimića, preko postojećih i planiranih sportskih igrališta i sadržaja, do klifa konstantan blagi uspon terena, moguće je djelomičnim ukopavanjem izvesti suterenske garaže na čijim krovovima bi se mogle nalaziti zelene površine i dječje aktivnosti. Zapravo se na ovaj način ideja prenamjene garaže u vrtić obrće i prenosi na ostatak kvarta.

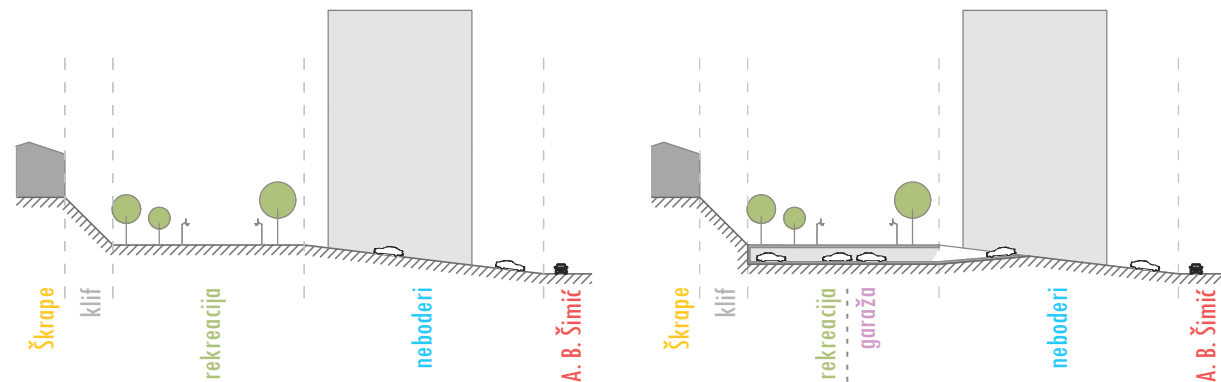

Objekt garaže je projektiran od strane javne vlasti za potrebe kotara Blatina-Škrabe. Nacrti postojećeg stanja su izvučeni iz Glavnog projekta el. instalacije iz 1986. godine ustupljenog od strane tvrtke Split parking, a sve nepoznanice i nesigurnosti su izmjerene i provjerene u i oko samog objekta. Riječ je o garaži sa smaknutim etažama na 4 razine, gabarita 93.8x32.6 m, 3058 m² tlocrtne površine dviju poluetaža jednog kata, 12232 m² ukupne površine svih katova.

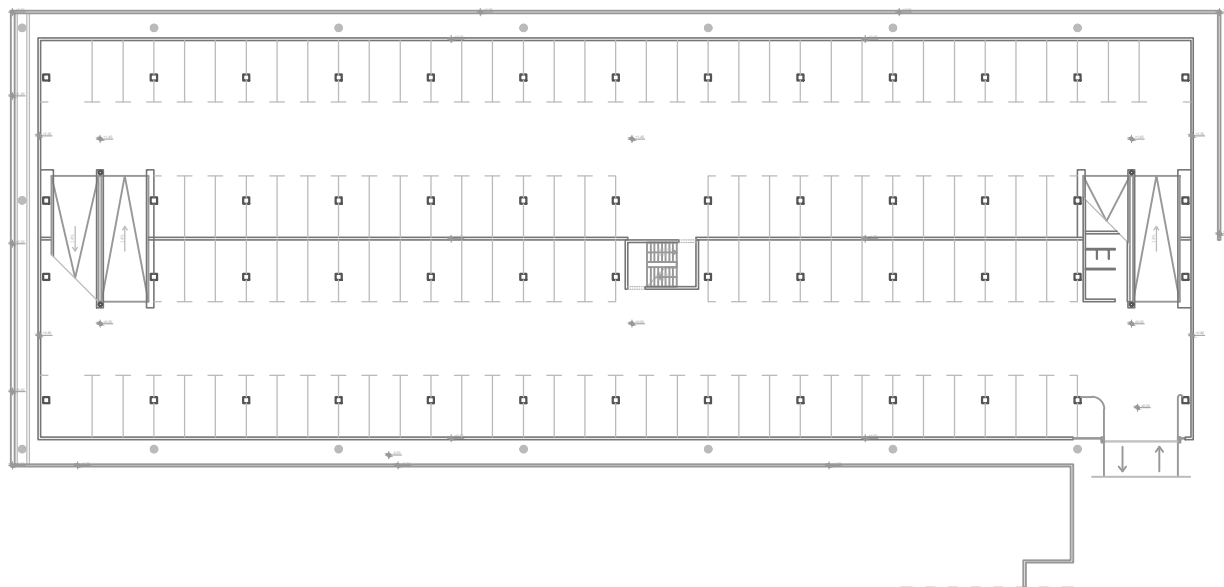
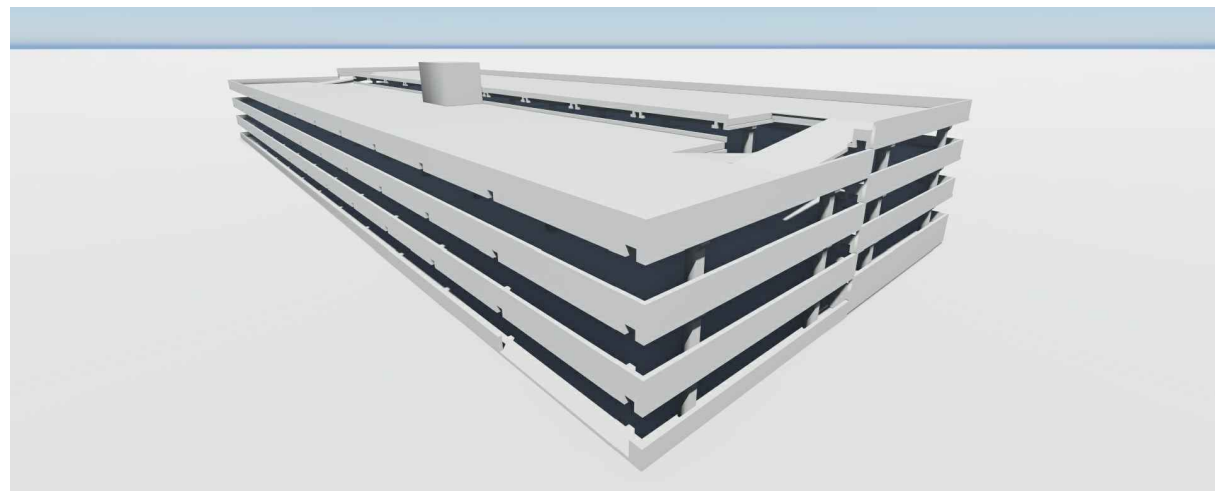

Konstrukcija je betonska, montažnog "ππ" sistema, s centralnom jezgrom stubišta za pješake. Glavni kolni i pješački pristup je u jugoistočnom dijelu prizemlja, a mogući evakuacijski smjerovi su rampama prema jugu s prvog kata i prema zapadu s drugog kata. Ispod najniže istočne rampe se nalazi ured voditelja, a u garaži je trenutno predviđeno 375 parkirnih mjesta za osobna vozila i 10 parkirnih mjesta za motocikle.

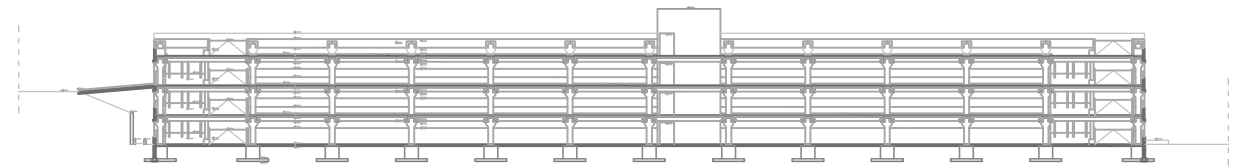
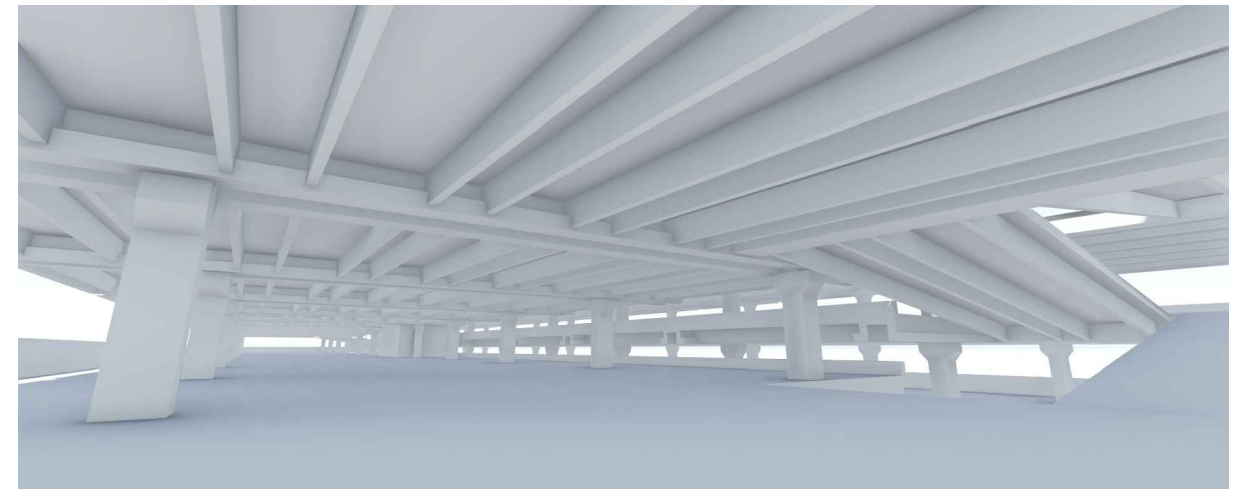

Prednost ovakvog objekta je svakako njegova montažna gradnja, čime je izuzetno olakšan pristup prenamjene i adaptacije prostora. Također, jedan od razloga odabira upravo ove garaže je zanimljiv sustav polukratnih etaža i spiralni princip uspona i silaska po njima. Kada se na to nadodaju dodatne postojeće rampe kojima se sa svakog kata može pristupiti iz vanka to ostavlja mogućnost "razigravanja" funkcioniranja same garaže. Logikom postavljanja glavnine vrtićkih sadržaja na istočnom dijelu objekta, kako bi se fokus više usmjerio na obrazovno-rekreacijsku zonu koju projekt uglavljuje, a istovremeno udaljilo od bučnije zapadne strane uz tunel Dubrovačke ulice, otvaraju se mogućnosti zanimljivih pristupa s različitih točaka kvarta. Sa sjeverne strane se među kućama spušta nizbrdica koja završava parapetom na vrhu klifa s pogledom na krov garaže. S ovog mjesta je moguće Škrabe povezati rampom čime bi se izbjegla potreba spuštanja postojećim stubištem neposredno uz objekt kako bi se sišlo na razinu Blatina gdje bi se nalazio glavni ulaz. Na jugu parking među susjednim zgradama u jednom dijelu dobiva na visini toliko da se penje u razinu prvog kata garaže odakle je spojen rampom za pomoćni prilaz. Njome je moguće omogućiti alternativnu točku ulaska u garažu i sam vrtić, čime bi se ostvarila drop-off zona za roditelje, s nekoliko parkirnih mjesta za kratko zadržavanje dok iskrcaju djecu u vrtiću. Pored te rampe je i mala zelena površina na koju se moguće spojiti iz objekta i koristiti ju u svrhu vrtića.

Osim potencijala, važno je upozoriti i na moguće probleme i nedostatke odabranog objekta. S jugozapadne strane visoka susjedna zgrada se jako približava garaži čime trećina najbolje orijentirane fasade ostaje u sjeni veći dio godine. Općenito je važno omogućiti kvalitetnu insolaciju i provjetravanje vrtića, stoga je potrebno pažljivo pristupiti shematskoj organizaciji sadržaja i planiranju tehničke izvedbe zahvata na postojećoj strukturi i interpolacije novih dijelova. Sam kontakt prostora vrtića i parkinga je važno pažljivo odvojiti kako bi se zadovoljili sigurnosno-higijenski uvjeti propisani Standardom, ali ga se mjestimično također može koristiti kao zanimljivost kojom se korisnicima naglašava spajanje dvaju sadržaja i time sama početna ideja projekta.

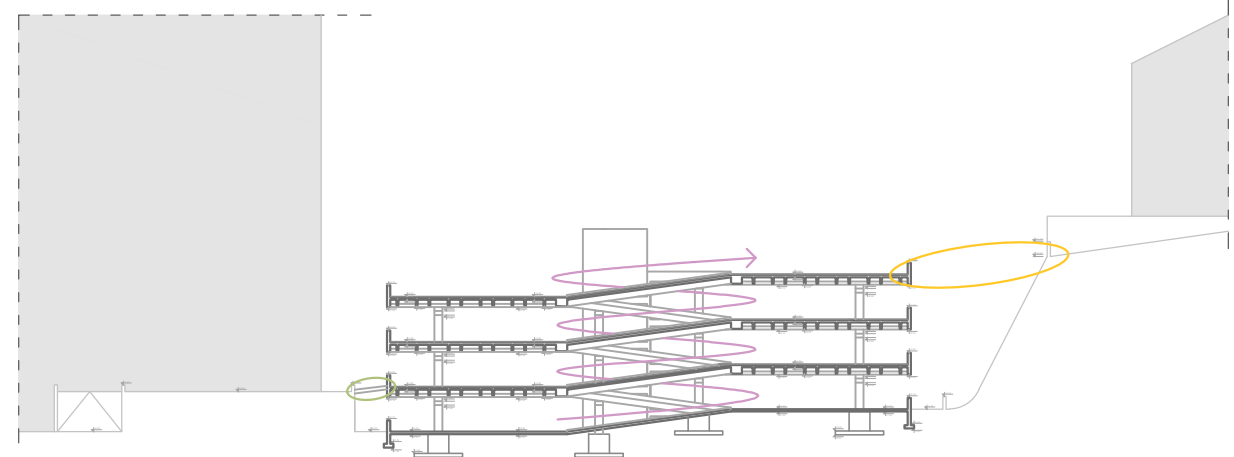



Jasne su gradske potrebe za vrtičkim kapacitetima, ali uz njih je i velik nedostatak parkirnih mjesta u većini gradskih kotareva. Za vrijeme pisanja ovog rada aktualne su izvedbe i najave gradnji novih javnih garaža na nekoliko lokacija diljem grada, kao i obnove postojećih. Svakako pohvalan potez gradskih vlasti, ali istovremeno, razmatrajući temu garaža kroz prizmu ovoga rada kao ne-mjesta, i propuštena prilika za dodatnim obogaćivanjem javnog prostora kvalitetnim sadržajem osim čiste infrastrukture.

SLOBODNA DALMACIJA

NASLOVNICA

NOVOSTI

DALMACIJA

SPORT

SCENA

STIL

MORE

Još jedan poklon građanima: Split ove godine dobiva šest novih garaža s više od tisuću parking mjesta! Evo u kojim kotarevima će se graditi i za koliko novca

Prema informacijama koje stižu iz tvrtke Split parking, u 2018. godini na području grada trebalo bi se graditi čak šest novih garaža. U izgradnju novih te obnovu i uređenje postojećih garaža i parkirališta u Splitu uložiti će se ukupno 51 milijun kuna.

Prema planu, najviše sredstava uložiti će se za izgradnju šest novih garaža koja će ići po fazama te će njihova ukupna procijenjena vrijednost po završetku izgradnje biti 35 milijuna kuna. Bit će izgrađene na sljedećim lokacijama: Gripe, ex. Ravel, dvije na Mertojaku - u Odeskoj te Doverskoj ulici, u Dobrilinoj ulici te na Trsteniku.

Očekivani broj novih parkirnih mjesta za građane u tim garažama biti će oko 1200. Nove garaže, kako pojašnjavaju iz Split parkinga, neće se graditi na mjestima gdje bi bile komercijalno isplative, već je njihov isključivi cilj osigurati dodatni broj parkirnih mjesta za građane, odnosno stanare pojedinih kotara u kojima je problem parkiranja najzraženiji.

Marko Bartulić, direktor Split parkinga, izrazio je zadovoljstvo planiranim investicijama i činjenicom da se napokon krenulo u sanaciju jednog od gorućih problema u Splitu.

- Nakon dugog niza godina, želimo konačno riješiti pitanje prometa u mirovanju u Splitu u kojem bilježimo kontinuirani rast potražnje za parkirnim mjestima.

Ovo je tek prvi korak, ali sama izgradnja novih garaža neće u potpunosti riješiti problem parkiranja u Splitu, stoga tvrtka radi na uspostavi cjelokupnog sustava koji će u konačnici građanima olakšati pronalazak parkirnog mjesta. Dio tog sustava su i smart city rješenja poput pametnog parkiranja i smart parking aplikacije koju smo implementirali u 2017. godini, a takvih projekata će biti još u novoj 2018 - ističe Bartulić.

Bartulić je napomenuo i kako je ovdje riječ o garažama gdje se uskoro očekuje rješavanje svih imovinsko-pravnih odnosa što je jedan od predujeta za izgradnju i kako postoji još puno dijelova grada u kojima je problem parkiranja izražen te se intenzivno radi na provjeri oko dodatnih 80 lokacija. Te će se lokacije po provjeri svrstati u kategorije mogućnosti realizacije ovisno o tome koliko je koja lokacija pogodna za gradnju.

Osim novih garaža, najavljene investicije za 2018. godinu uključuju i obnovu i uređenje postojećih garaža u što će biti uloženo 8,7 milijuna kuna, a čime će se, po završetku obnove, postići svi propisani standardi.

Investirat će se također u kupnju novog sustava video nadzora i kontrole pristupa za garaže, izmjenu LED rasvjete, kupnju parkirnih automata i ugradnju senzora za nova parkirališta, asfaltiranje pojedinih vanuličnih parkirališta, a u planu su i tri električne punionice te ostale manje investicije.

Težnja ovog rada je ispitati jednu potencijalnu varijantu takvog sadržaja, a istovremeno rješavajući inicijalnu problematiku nedostatka vrtića, ali i mjesta za smještaj novih unutar postojeće gradske matrice.

- www.slobodnadalmacija.hr

- narodne-novine.nn.hr

- www.wikipedia.org

- www.split.hr

- www.archdaily.com

- mccrindle.com.au

- www.businessinsider.com

- www.dezeen.com

- waitbutwhy.com

- pogledaj.to

- Hildegard Auf Franić - Dječje jaslice i vrtići

- Martina Baum, Kees Christiaanse - City as Loft: Adaptive Reuse as a Resource for Sustainable Urban Development

- OUR projektni biro - Glavni projekt električne instalacije jake i slabe struje i gromobrana, Etažno parkiralište Blatine

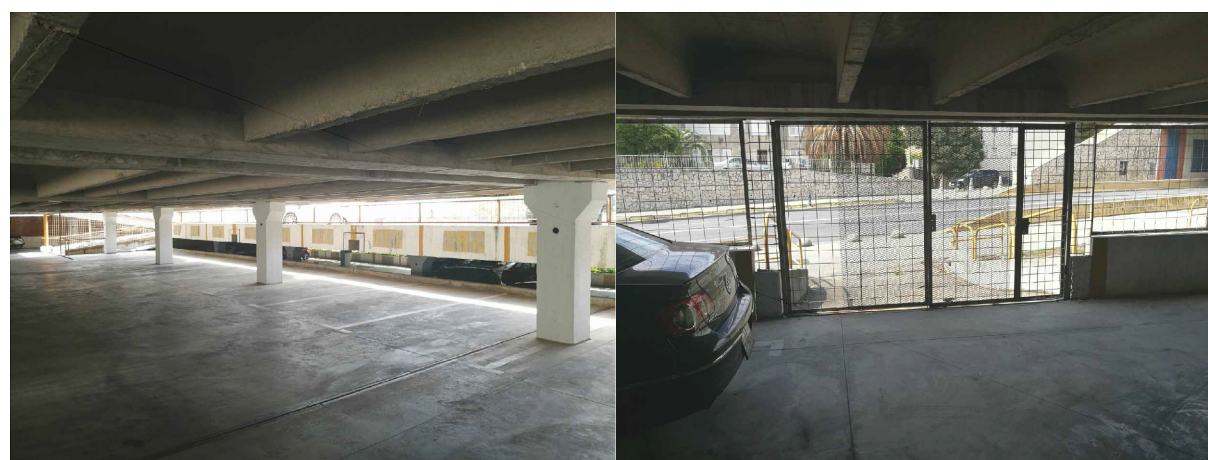

- garaža je uzdužno podijeljena na dvije međуетаže

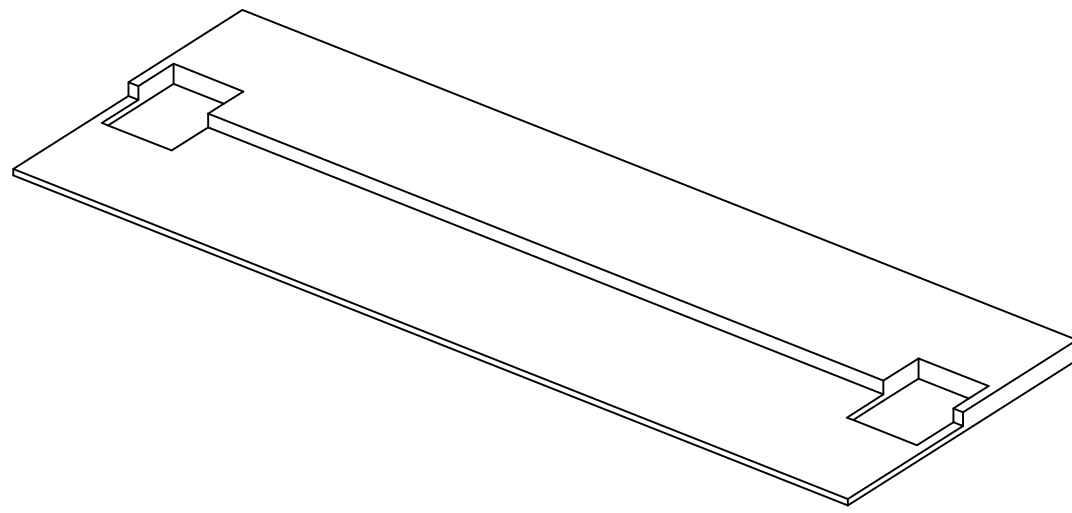

- nosivu konstrukciju čini skeletna betonska konstrukcija, a njeni vertikalni elementi su stupovi tlocrtno dimenzije 50x50 cm

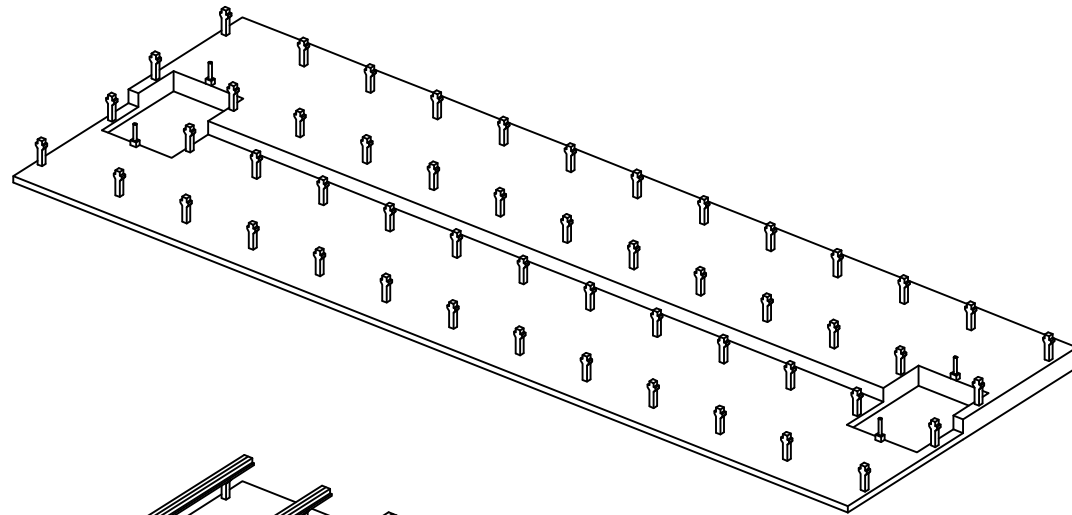

- objekt je izveden montažnom gradnjom, a primarne horizontalne elemente čine dvostruke grede "z" poprečnog presjeka koje se montiraju na konzole stupova

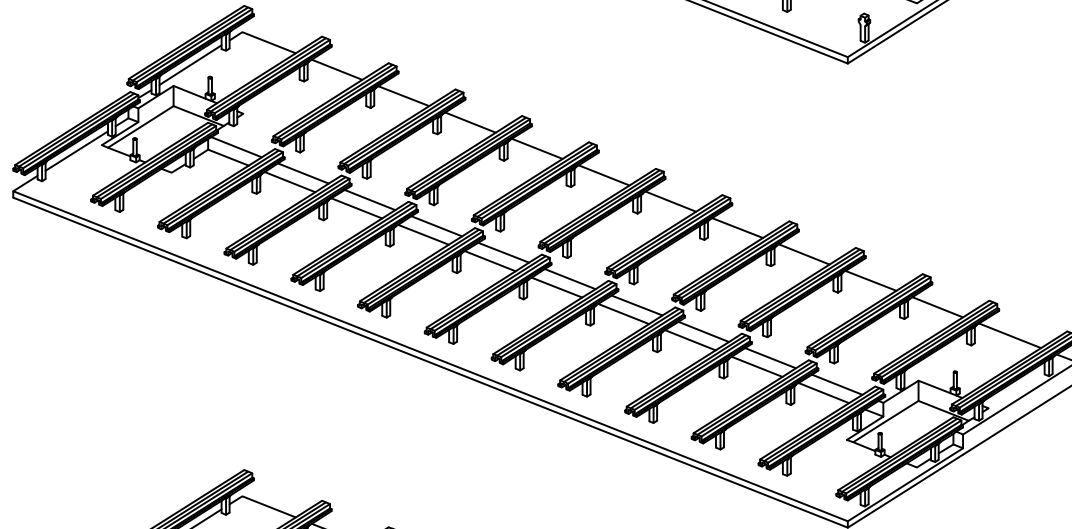

- na primarne nosače se montiraju stropni elementi "π" poprečnog presjeka koji, kad se poslože, završavaju cjelinu međуетатne konstrukcije

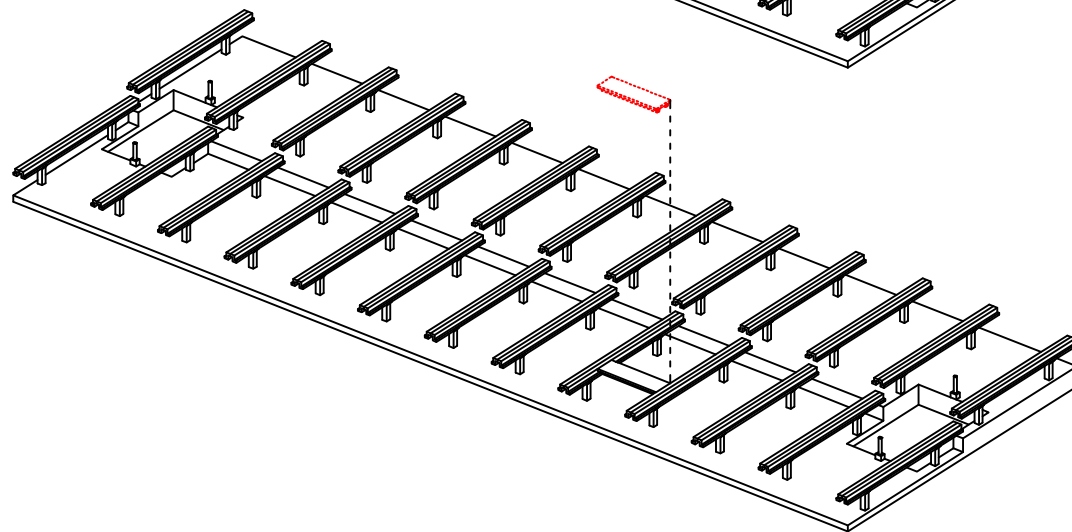

- montažni karakter strukture će se koristiti u projektiranju principom izuzimanja cjelovitih elemenata ili rezanjem njihovih konzolnih dijelova koji nemaju konstruktivnu važnost

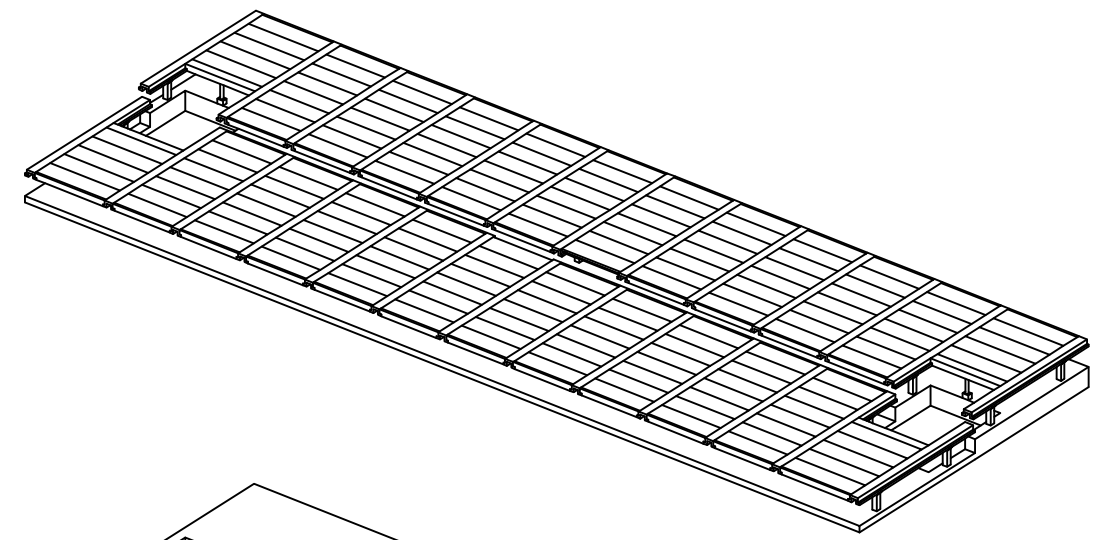

- ponavljanjem ove montaže dobiva se struktura garaže polуетаžnog tipa na ukupno 4 razine

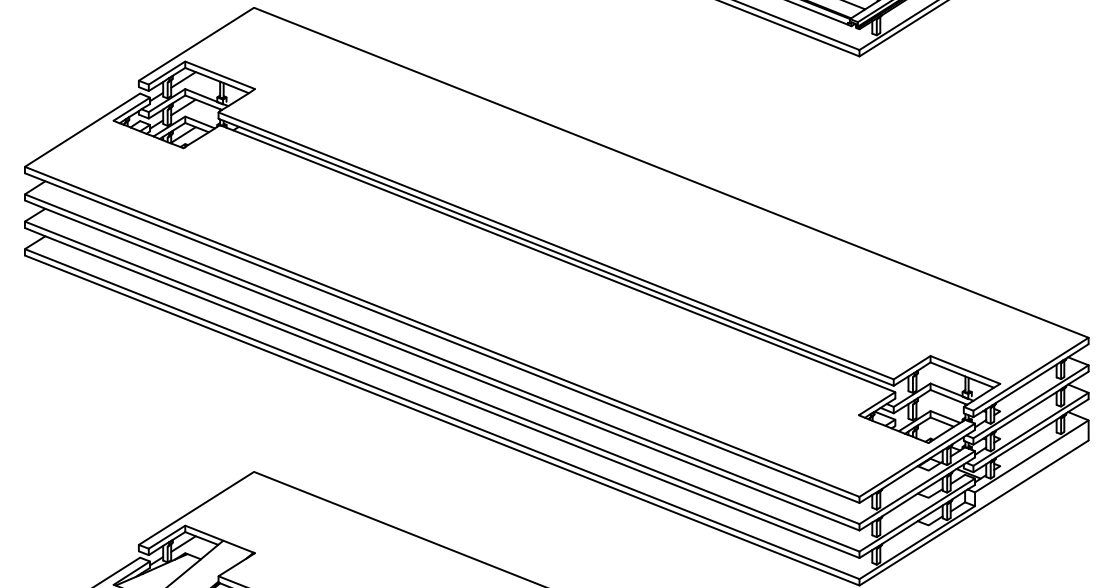

- povezivanje etaža se ostvaruje montažnim rampama na obodima kojima cirkuliraju vozila i središnjom jezgrom stubišta za pješake

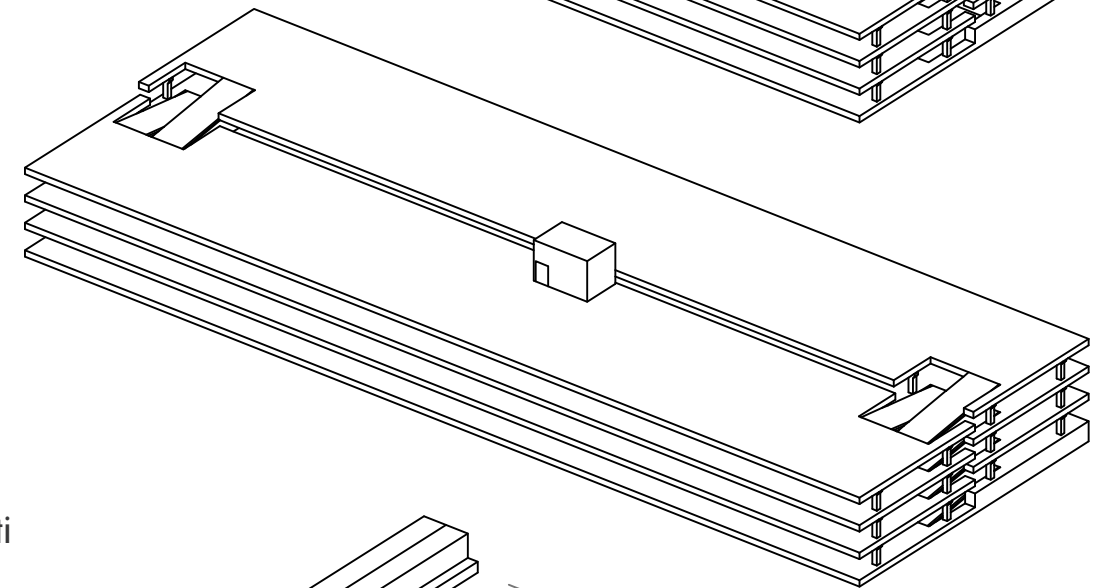

- osnovni montažni elementi

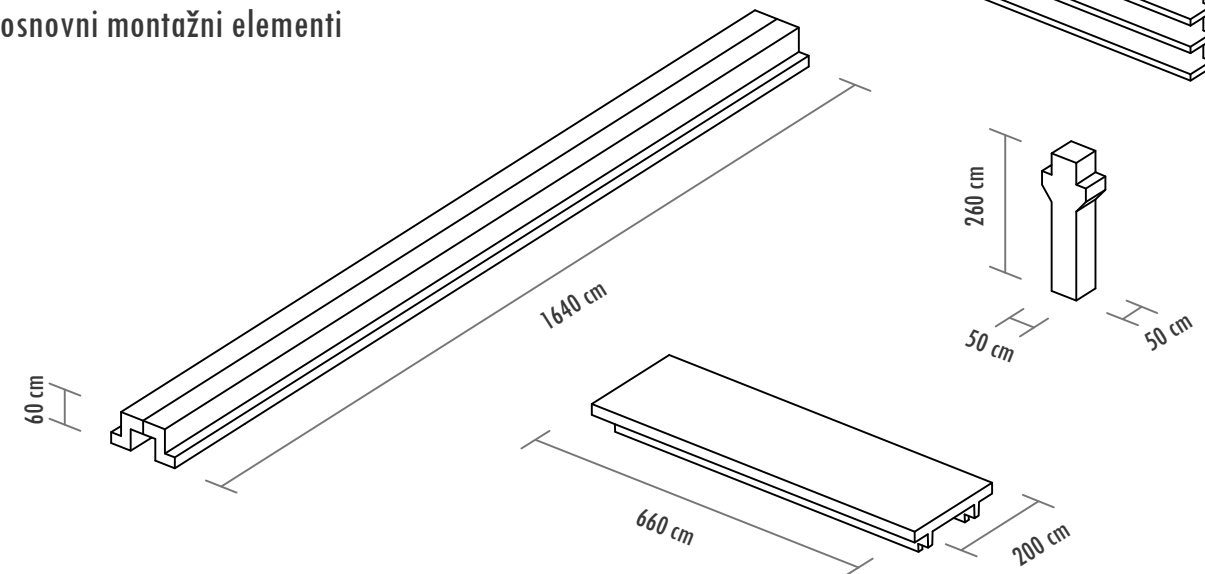

- prvi mogući pristup intervenciji je nadgradnja krova garaže

karakteristike:
- osvijetljenost
- prozračnost
- opterećenost postojeće konstrukcije
- cijena

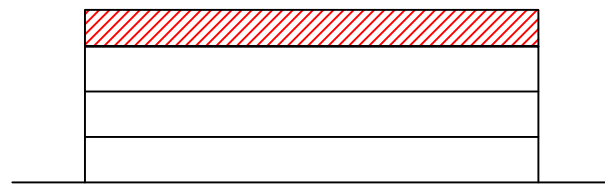

- drugi pristup je potpuno integriranje sadržaja u volumen garaže

karakteristike:
- manje opterećenje
- ekonomičnost
- poremećaji funkcioniranja garaže
- nepovoljna osvijetljenost i prozračivanje



- odluka je razviti rješenje kao sintezu dvaju navedenih pristupa

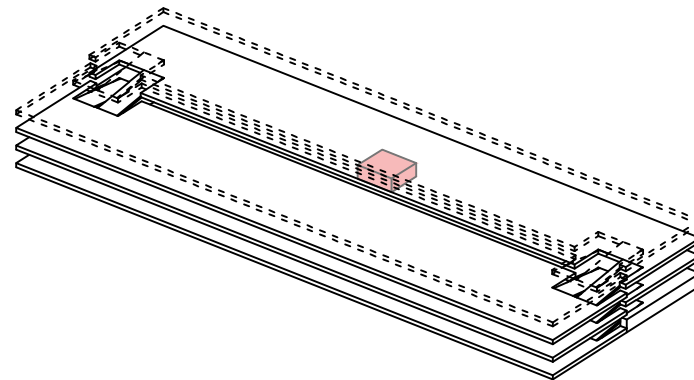

- volumen vrtića počinje kao klica na predzadnjem katu

- klica se proširuje na čitavu predzadnju razinu čime postaje ekvivalent klasičnog prizemnog vrtića na praznoj parceli

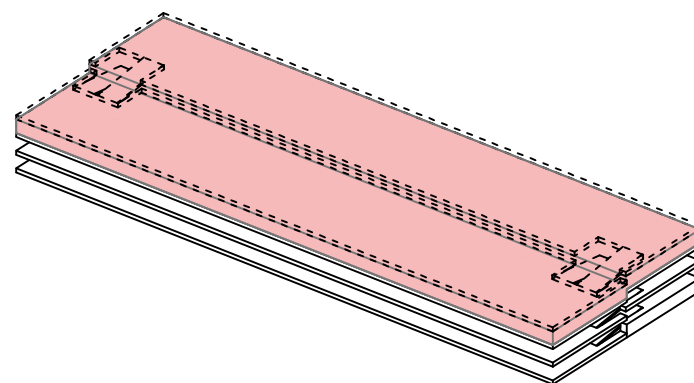

- sagledavajući okolni kontekst volumen vrtića se deformira

- na jugozapadnom kraju neposredno uz susjednu zgradu dio se izuzima

- sredinom južnog dijela volumen se širi na donji kat kako bi se dodatno povezao s postojećom zelenom površinom

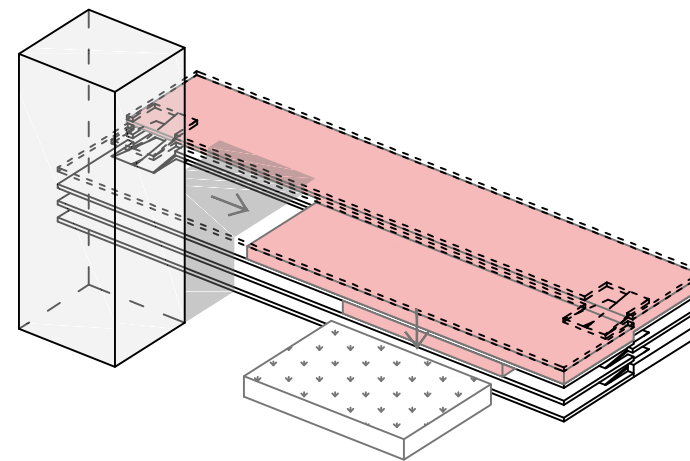

- s obzirom da je na zapadu jako prometna Dubr. ulica, a na istoku je predviđeno formiranje obrazovno-rekreacijske zone, glavna vrtićkih sadržaja se fokusira na istok, dok se na zapadu smješta gospodarski blok

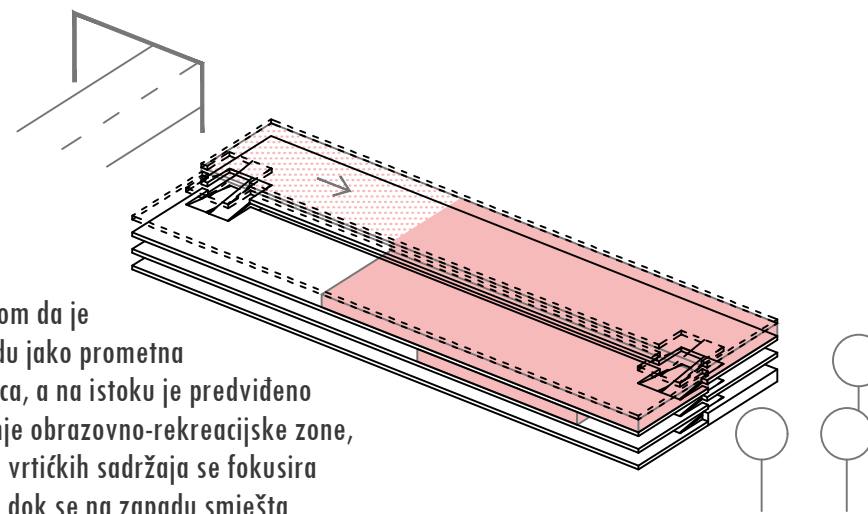

- na sjeveroistočnom kutu smješta se komunikacijska vertikalna koja se veže na postojeći pješački pravac stubišta koje povezuje Blatine i Škrabe, ali se i sama produžuje na postojeću nizbrdicu na vrhu klifa sa sjeverne strane

- kako je to glavni pristup u volumenu vrtića se na istočnom kraju postavljaju sadržaji "javnijeg" karaktera namijenjeni roditeljima

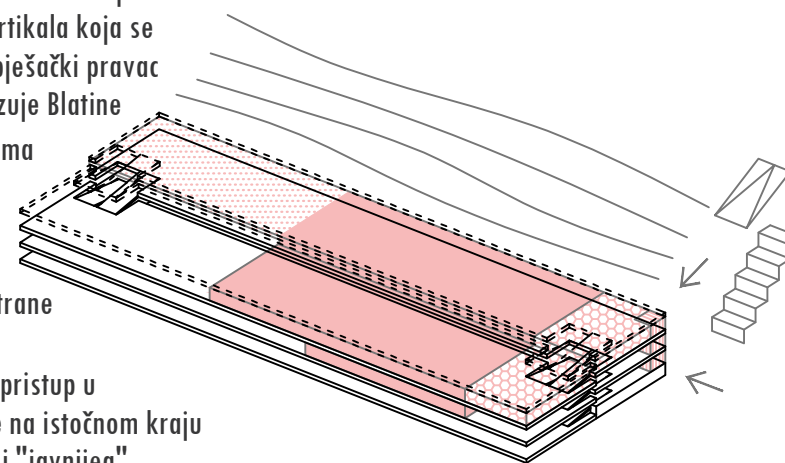

- izuzimanjem montažnih stropnih elemenata buše se podovi zbog:

- osvijetljenja
- prozračivanja
- povezivanja katova
- stvaranja vanjskih prostora

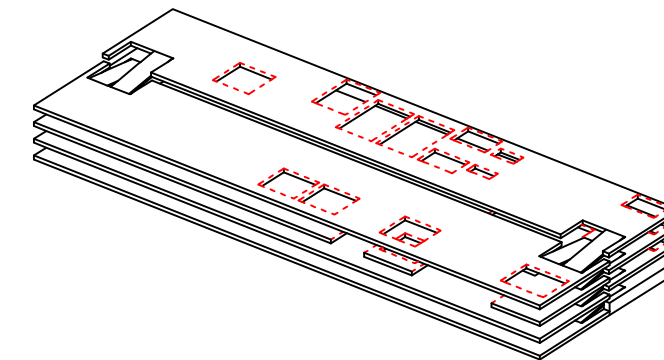

- osim što je glavna smještena unutar strukture garaže, volumen vrtića na mjestima izlazi iz njenih gabarita u obliku "kutija" kako bi se ostvarili:

- veća površina
- veća visina
- bolje osvijetljenje
- bolje prozračivanje
- povezanost s drugim razinama

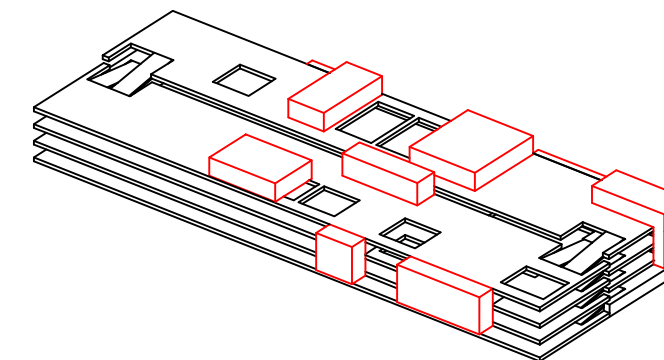

- pojava fasade nadograđenih kutija je oprečna postojećoj strukturi

- beton/metal-staklo

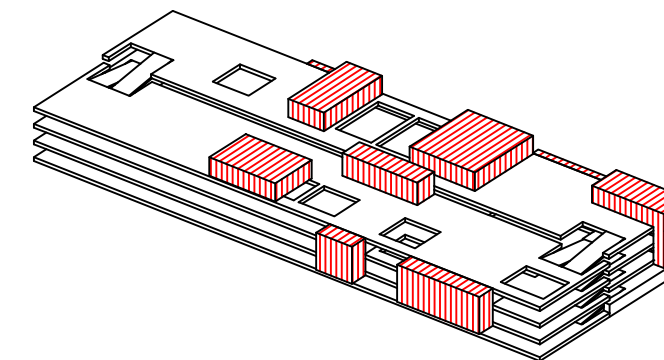



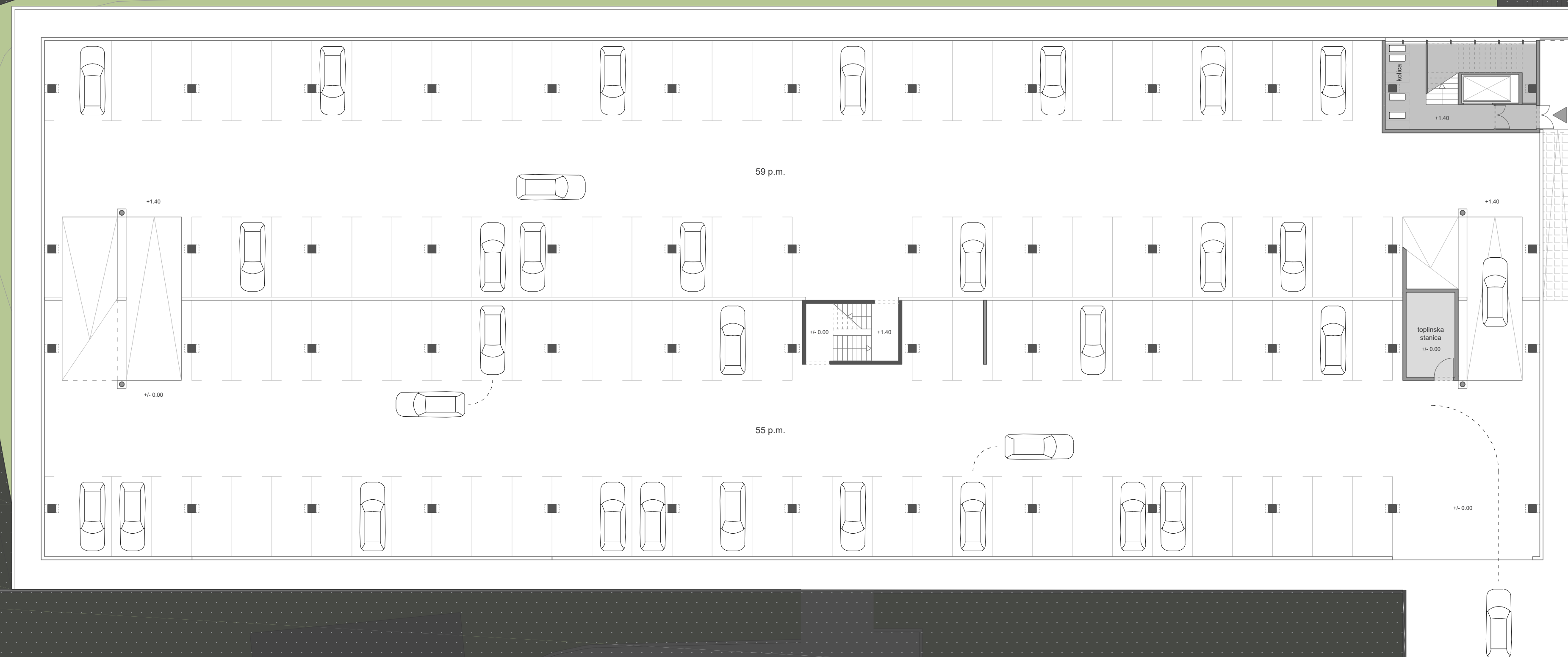

gospodarstvo	m2
toplinska stanica	19.5 m2
ukupno	19.5 m2
ostalo	m2
hodnici i proširenja	25 m2
stubišta i liftovi	52 m2
ukupno	77 m2
garaža	m2
parkirna mjesta	1603 m2
prolozi i rampe	1313 m2
ukupno	2961 m2





vrtić	m2
skupna soba 1 (organizirana igra)	47.7
skupna soba 2 (organizirana igra)	57
skupna soba 3 (organizirana igra)	56.2
garderoba (x3)	39.7
sanitarije (x3)	40.5
terasa	72.2
ukupno	313.3
odgajatelji i administracija	m2
arhiv	12.6
tajnik	9.9
ravnatelj	14.8
spremište didaktičkih sredstava	7
prostor za istraživanje svjetla i sjene	12.5
ukupno	56.8
ostalo	m2
hodnici i proširenja	101
stubišta i liftovi	52
pvn	110
tribine	100
spremište pvn-a	13.7
sanitarije djece	9.6
sanitarije roditelja	9.2
ukupno	395.5
garaža	m2
parkirna mjesta	1117.7
prolazi i rampe	1240.8
ukupno	2358.5



vrtić		m ²
skupna soba 1 (slobodna igra)	27 m ²	
skupna soba 2 (slobodna igra)	32.2 m ²	
skupna soba 3 (slobodna igra)	32 m ²	
skupna soba 4 (organizirana igra)	56.7 m ²	
garderoba	16.5 m ²	
sanitarije	11.8 m ²	
terasa (x2)	167 m ²	
ukupno	343.2 m²	

jaslice		m ²
skupna soba 1 (organizirana igra)	60.1 m ²	
skupna soba 2 (organizirana igra)	48.6 m ²	
skupna soba 3 (organizirana igra)	65 m ²	
garderobe (x2)	34.5 m ²	
sanitarije (x2)	25.7 m ²	
terasa	213.8 m ²	
ukupno	447.7 m²	

odgajatelji i administracija		m ²
soba za odgajatelje	24.4 m ²	
spremište didaktičkih sredstava	19.4 m ²	
medicinska sestra	14 m ²	
pedagog	10.2 m ²	
psiholog	10.2 m ²	
defektolog/logoped	10.2 m ²	
soba za senzomotoriku	14.6 m ²	
računovodstvo	10.2 m ²	
garderoba sa sanitarijama	14.6 m ²	
ukupno	127.8 m²	

gospodarstvo		m ²
kuhinja	67.4 m ²	
office	11.2 m ²	
blagovaonica	109.1 m ²	
spremište hrane	11.5 m ²	
spremište sredstava za čišćenje	11.2 m ²	
spremište inventara	11.5 m ²	
radionica domara	8.8 m ²	
sanitarije i spremište domara	6.1 m ²	
spremište smeća	5.3 m ²	
praonica i glačonica rublja	24.2 m ²	
ekonom	7.8 m ²	
blagovaonica pomoćnog osoblja	30 m ²	
ukupno	304.1 m²	

ostalo		m ²
hodnici i proširenja	542.4 m ²	
stubišta i liftovi	61.6 m ²	
mreža - penjalica	20.2 m ²	
tunelici	33.8 m ²	
ukupno	658 m²	

garaža		m ²
parkirna mjesta	275.4 m ²	
prolazi i rampe	280 m ²	
ukupno	555.4 m²	

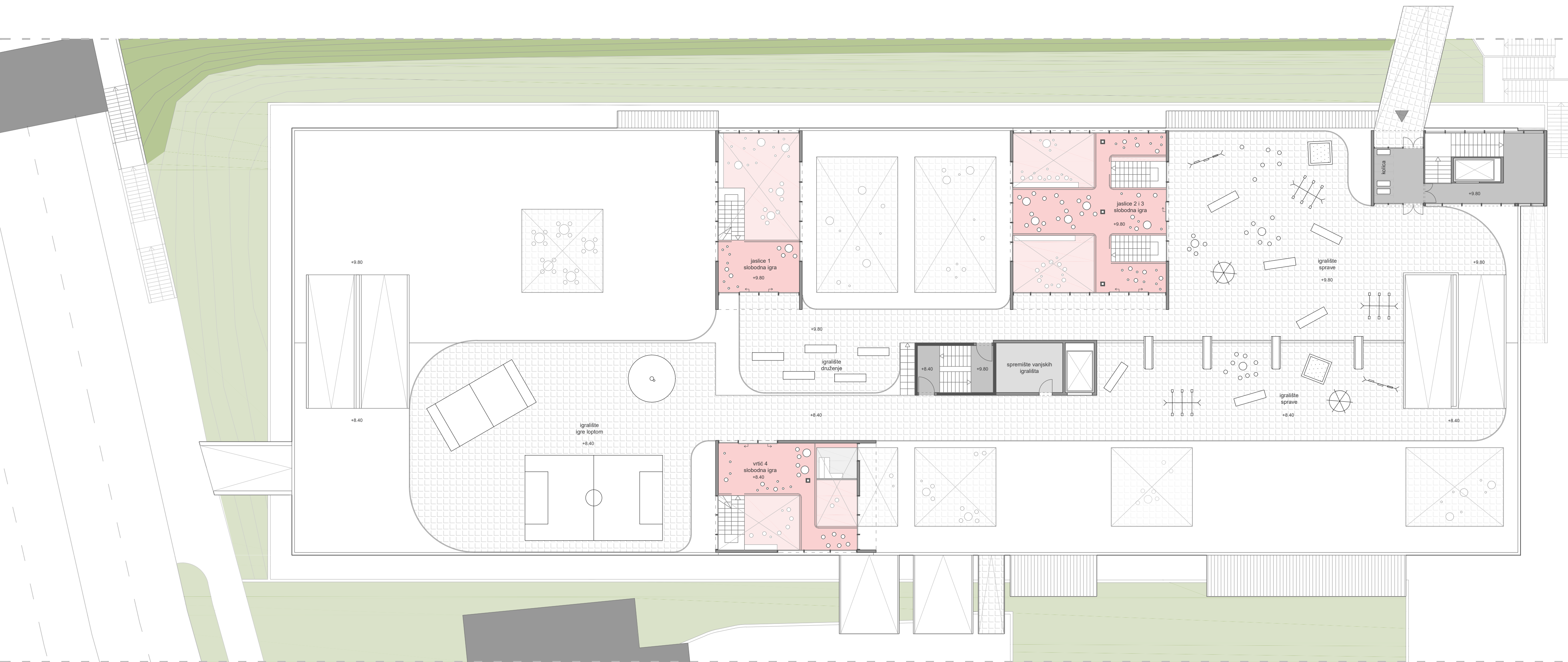

vrtić	m²
skupna soba 4 (slobodna igra)	0000 m ²
ukupno	0000 m ²
jaslice	m²
skupna soba 1 (slobodna igra)	0000 m ²
skupna soba 2 i 3 (slobodna igra)	0000 m ²
ukupno	0000 m ²
ostalo	m²
hodnici i proširenja	42 m ²
stubišta i liftovi	56.4 m ²
igrališta	1090 m ²
spremište vanjskih igrališta	19.4 m ²
ukupno	1207.8 m ²

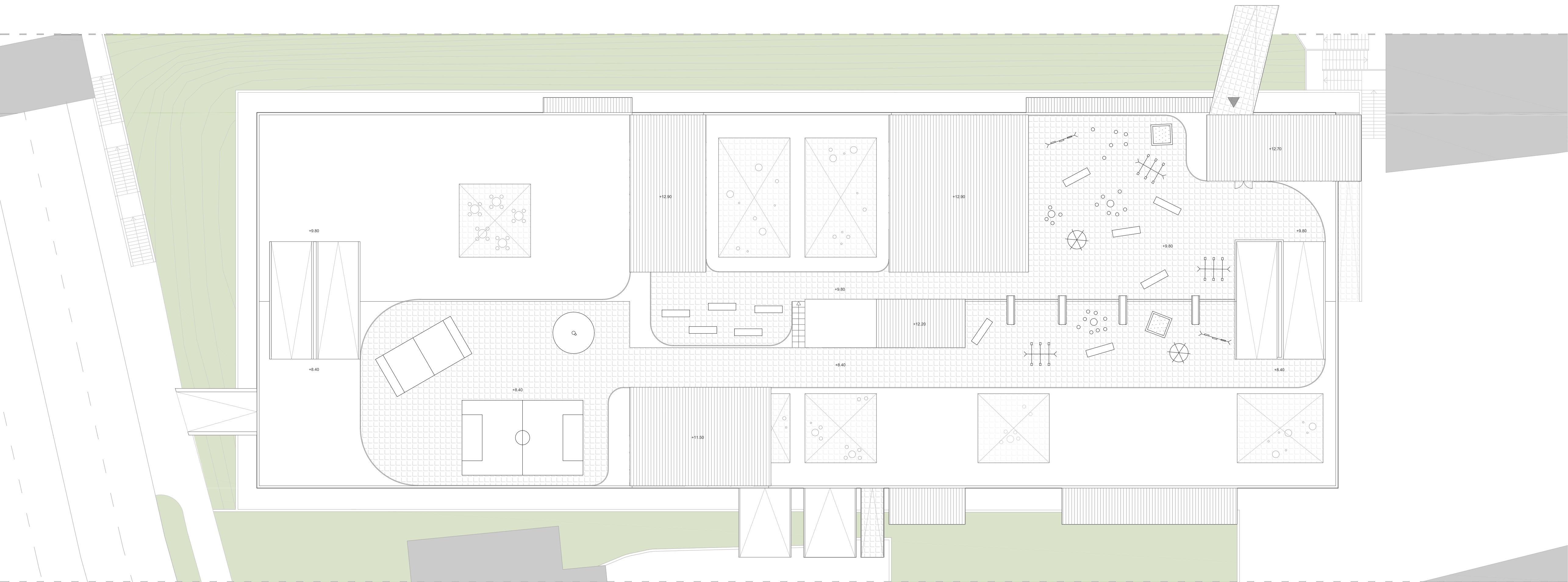



+8.40
III. kat_donja razina

+5.60
II. kat_donja razina

+2.80
I. kat_donja razina

+/-0.00

+12.65
krov_gornja razina

+9.80
III. kat_gornja razina

+7.00
II. kat_gornja razina

+4.20
I. kat_gornja razina

+1.40
prizemlje_gornja razina

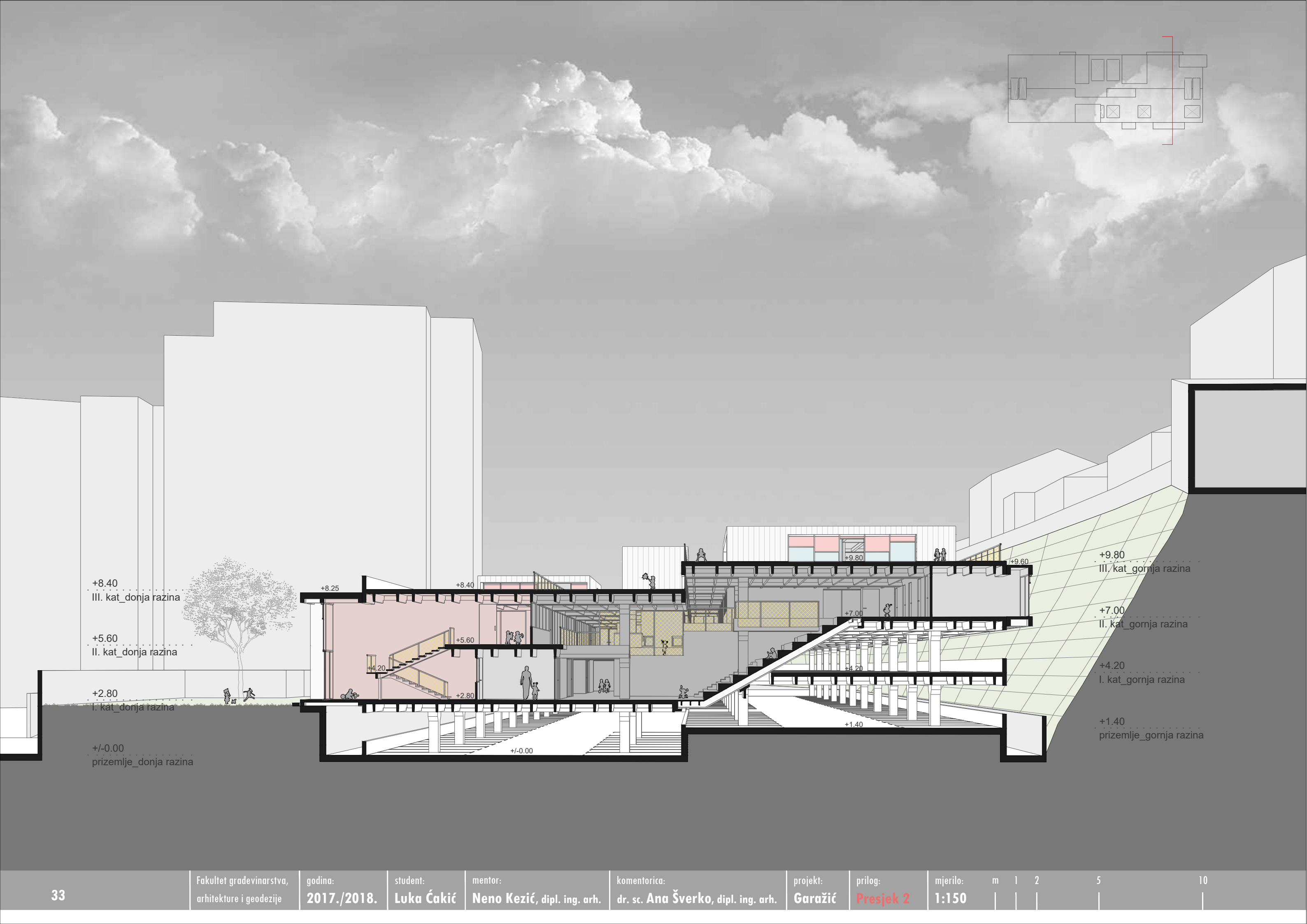
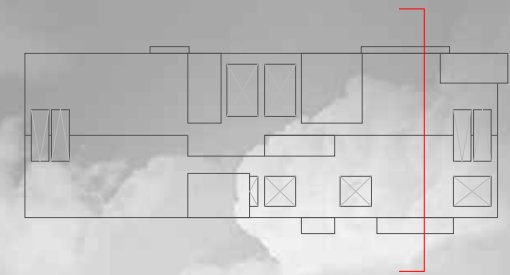

+8.40
III. kat_donja razina

+5.60
II. kat_donja razina

+2.80
I. kat_donja razina

+/-0.00
prizemlje_donja razina

+8.25

+8.40

+5.60

+4.20

+2.80

+/-0.00

+9.80

+9.60

+7.00

+4.20

+1.40

+9.80
III. kat_gornja razina

+7.00
II. kat_gornja razina

+4.20
I. kat_gornja razina

+1.40
prizemlje_gornja razina

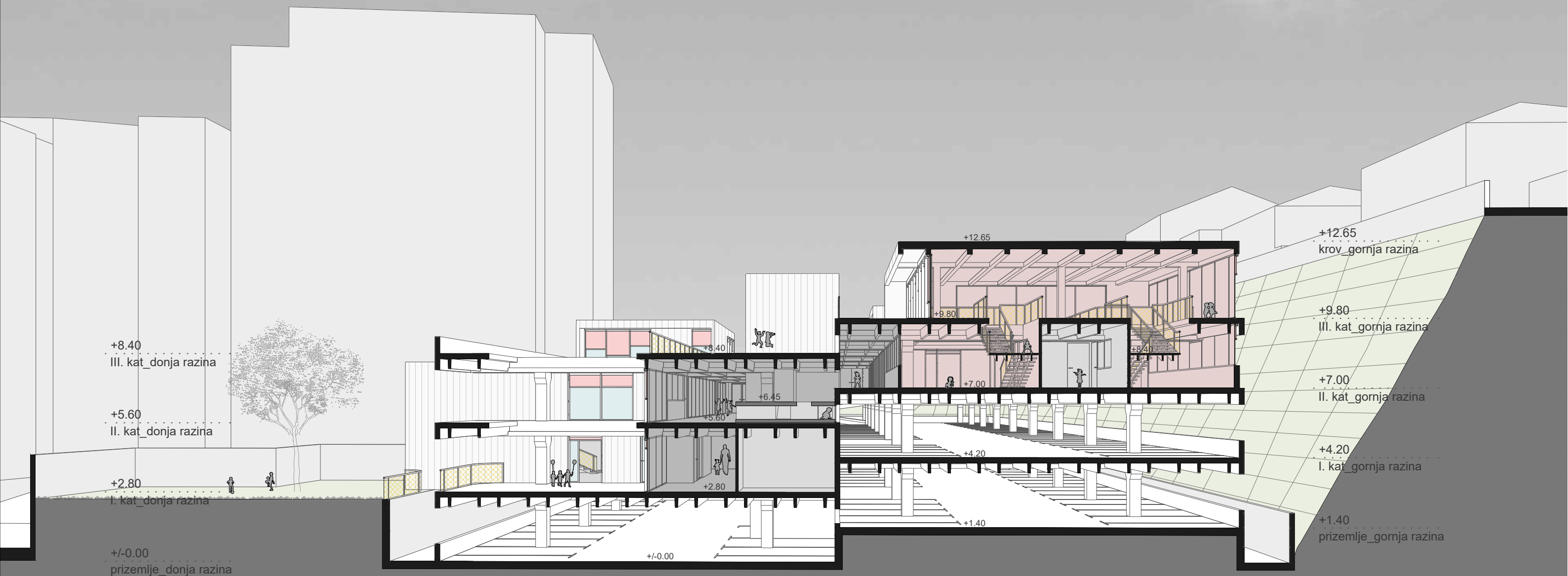
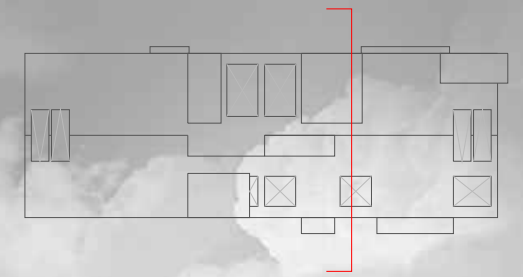

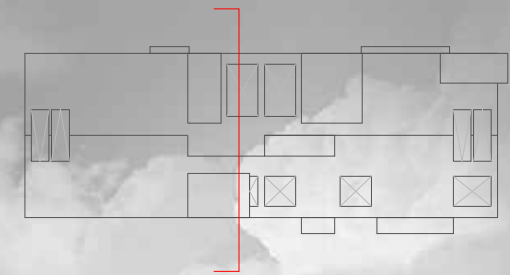

+12.50
krov_donja razina

+8.40
III. kat_donja razina

+5.60
II. kat_donja razina

+2.80
I. kat_donja razina

+/-0.00
prizemlje_donja razina

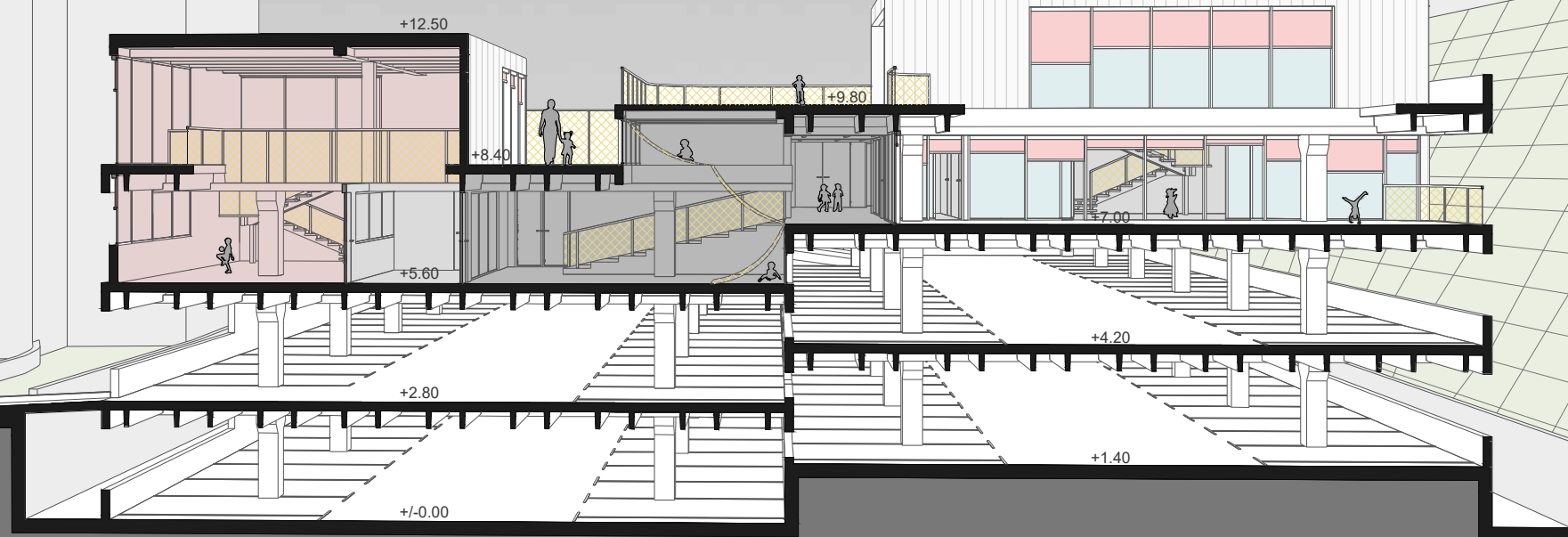

+9.80
III. kat_gornja razina

+7.00
II. kat_gornja razina

+4.20
I. kat_gornja razina

+1.40
prizemlje_gornja razina

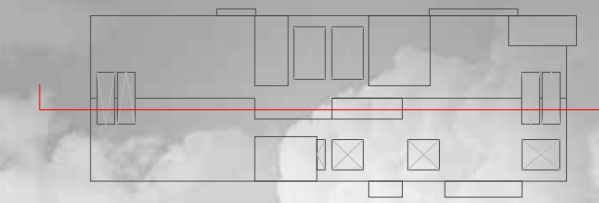

+12.50
krov_donja razina

+8.40
III. kat_donja razina

+5.60
II. kat_donja razina

+2.80
I. kat_donja razina

+/-0.00

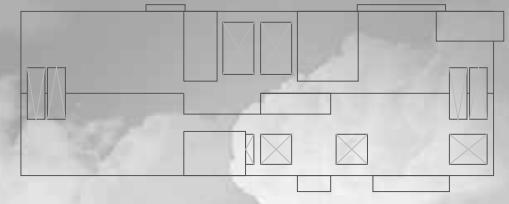
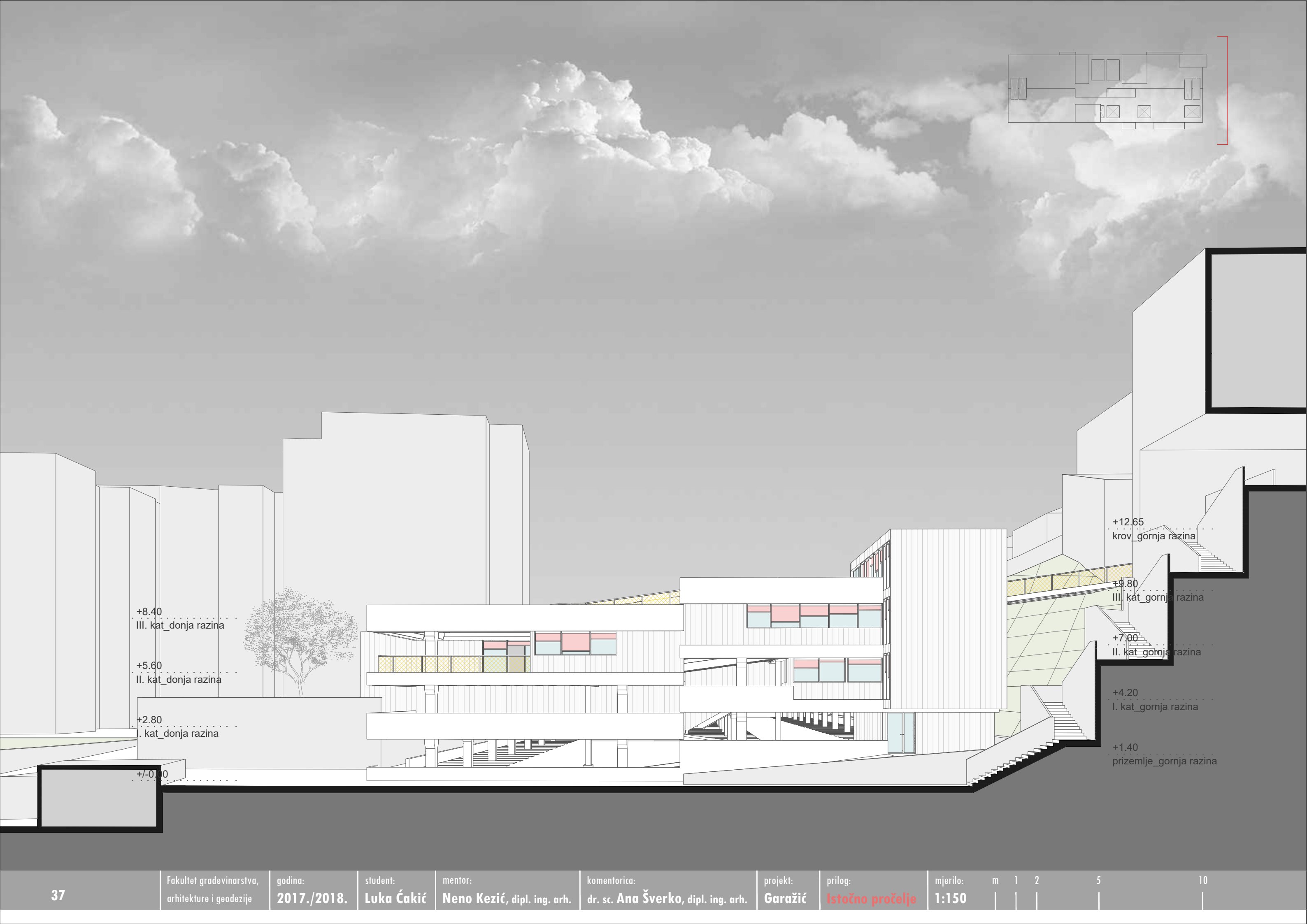

+8.40
III. kat_donja razina

+5.60
II. kat_donja razina

+2.80
I. kat_donja razina

+/-0.00

+12.65
krov_gornja razina

+9.80
III. kat_gornja razina

+7.00
II. kat_gornja razina

+4.20
I. kat_gornja razina

+1.40
prizemlje_gornja razina

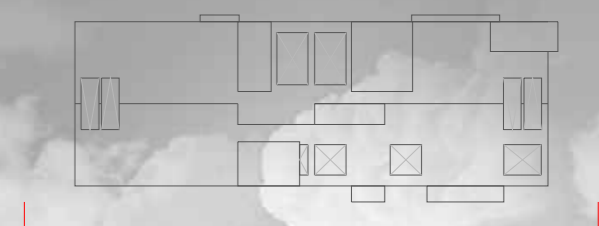

+12.50
krov_donja razina

+8.40
III. kat_donja razina

+5.60
II. kat_donja razina

+2.80
I. kat_donja razina

+/-0.00

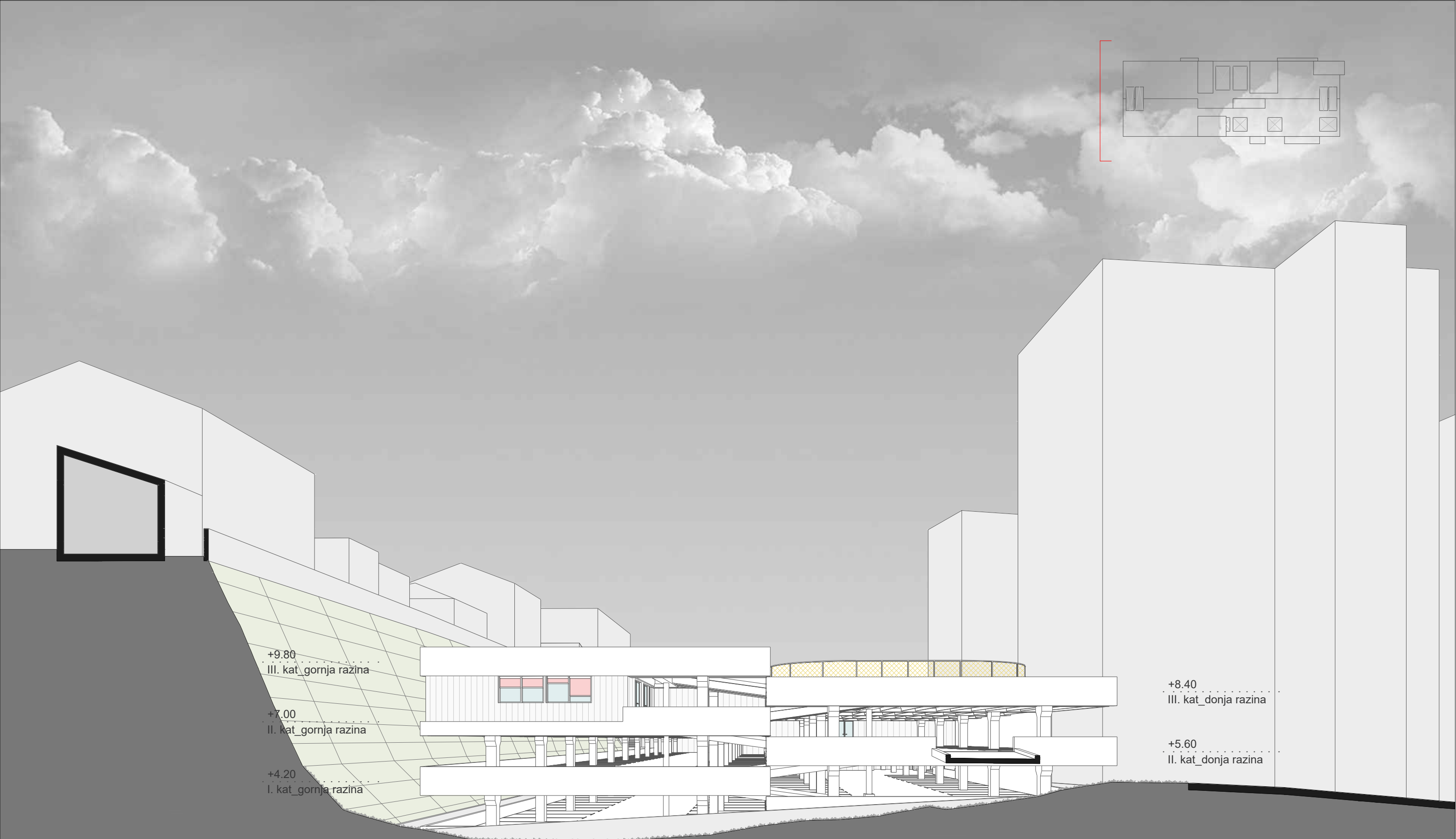







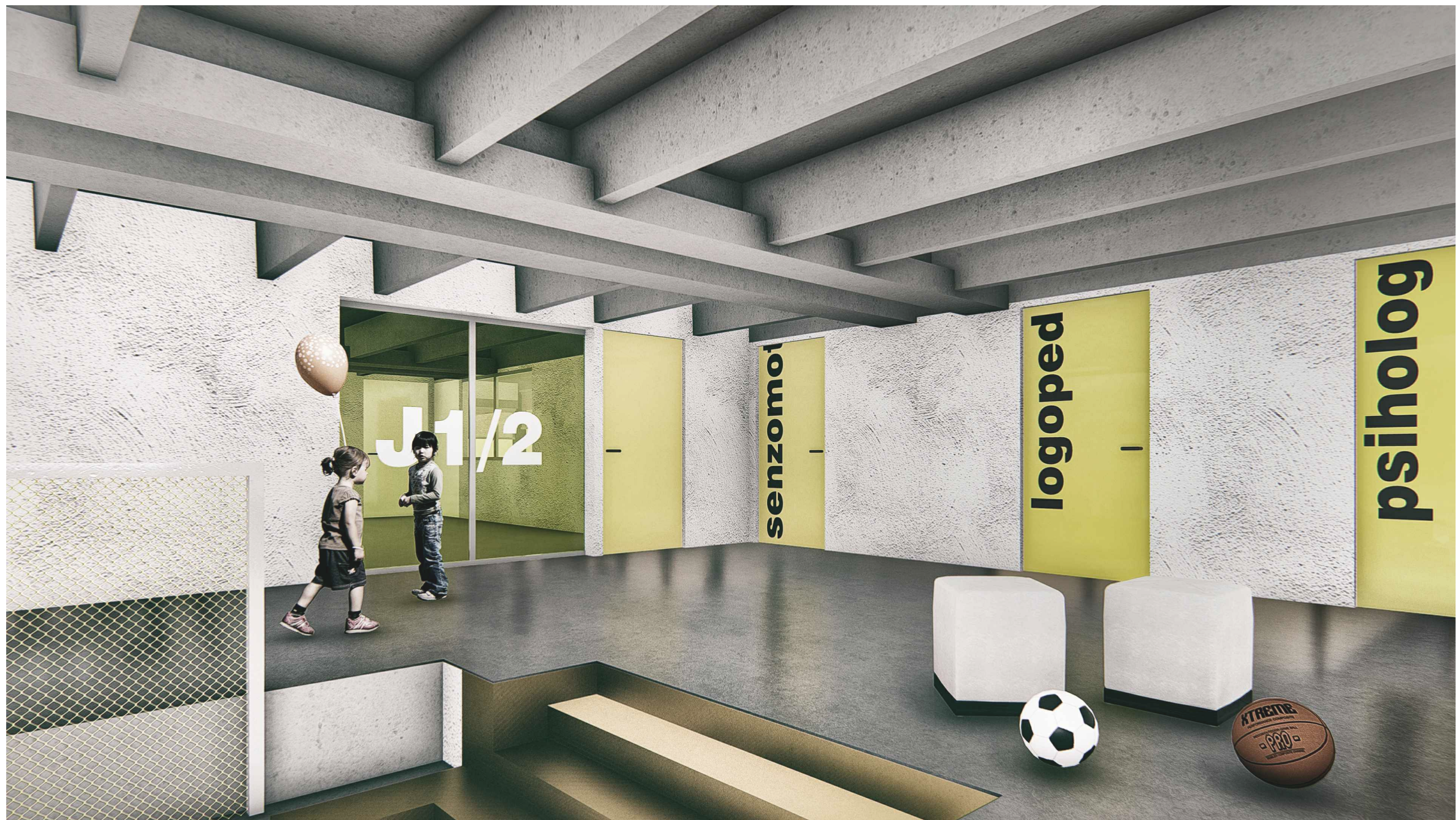































Hvala mentoru Neni Keziću i komentorici Ani Šverko na savjetima i posvećenosti tijekom izrade diplomskog rada.

Hvala kolegama i prijateljima, kako ZG tako ST, a osobito Stipi, Andriji, Marinu, Nikoli i Dušanu.

Posebno hvala obitelji, Garay i naravno Bari na podršci, pomoći i razumijevanju.