

Glazbena i plesna škola Zadar

Bodrožić, Magdalena

Master's thesis / Diplomski rad

2020

Degree Grantor / Ustanova koja je dodijelila akademski / stručni stupanj:

University of Split, Faculty of Civil Engineering, Architecture and Geodesy / Sveučilište u Splitu, Fakultet građevinarstva, arhitekture i geodezije

Permanent link / Trajna poveznica: <https://um.nsk.hr/um:nbn:hr:123:890833>

Rights / Prava: [In copyright](#)/[Zaštićeno autorskim pravom.](#)

Download date / Datum preuzimanja: **2024-12-23**



Repository / Repozitorij:

[FCEAG Repository - Repository of the Faculty of Civil Engineering, Architecture and Geodesy, University of Split](#)



UNIVERSITY OF SPLIT



GLAZBENA I PLESNA ŠKOLA ZADAR

studentica: Magdalena Bodrožić

mentor: doc. art. Dinko Peračić

komentorica: prof. dr. sc. Snježana Dobrota

konzultant za konstrukciju: doc. dr. sc. Ivan Balić

1. KOMENTORSKI RAD

PREGLED SUSTAVA GLABENOG I PLESNOG OBRAZOVANJA

KAKO UČITI?

ALATI ARHITEKTURE

ZAKLJUČAK

LITERATURA

2. LOKACIJA I URBANIZAM

LOKACIJA

URBANIZAM

3. IDEJNI PROJEKT

KONCEPT

PROSTORNA ORGANIZACIJA

SITUACIJA

TLOCRTI

PRESCJECI

AMBIJENTI

PROČELJA

VIZUALIZACIJE

**PROSTOR ZA SUVREMENU NASTAVU
GLAZBE I PLESA**

komentorica: prof. dr. sc. Snježana Dobrota

SADRŽAJ

0. UVOD

1. PREGLED SUSTAVA GLABENOG I PLESNOG OBRAZOVANJA

1.1 GLAZBA

- 1.1.1. Ciljevi glazbenog obrazovanja
- 1.1.2. Organizacija glazbene škole
- 1.1.3. Funkcionalna muzička pedagogija (FMP) - glazbeno učilište Elly Bašić
- 1.1.4. Glazbene škole u svijetu

1.2. PLES

- 1.2.1. Plesna škola - ciljevi i organizacija rada
- 1.2.2. Klasični balet
- 1.2.3. Suvremeni ples
- 1.2.4. Škola suvremenog plesa Ane Maletić
- 1.2.5. Srednja plesna škola
- 1.2.6. Zadarska plesna scena

1.3 PROSTORNI UVJETI I OPREMA

2. KAKO UČITI?

- 2.1. Načini učenja i podučavanja - formalno / neformalno / informalno
- 2.2. Kreativnost i motivacija - stvaralaštvo i kreativnost imperativ suvremenog društva

3. ALATI ARHITEKTURE

- 3.1. Za odnos škole i društva
- 3.2. Za kreativnost

4. ZAKLJUČAK

5. LITERATURA

0. UVOD

Škole se danas susreću s određenim problemima koji ponekad dovode u pitanje svrhu škole i sputavaju učenike da potpuno razviju svoje sposobnosti. Kroz ovaj rad potrebno je detektirati probleme u glazbenim i plesnim školama i pokušati utvrditi utjecaj dosadašnjeg kurikulumu na probleme, odnosno može li novi kurikulum i metode učenja donijeti promjene. Važno je proučiti i postojeće prostore za nastavu glazbe i plesa te istaknuti prednosti i mane tih prostora.

Trebalo bi istražiti u kojim je sve segmentima potrebna reforma te kako promjene u strukturi škole i načinu podučavanja mogu utjecati na prostornu organizaciju i prostore pojedinačno. Uz to, mogu li različiti ambijenti pridonijeti da se učenici i nastavnici osjećaju ugodnije u svom radnom prostoru, te može li prostor potaknuti samostalnost i kreativnost u nastavi. Postavlja se i pitanje koja je uloga glazbene i plesne škole u društvu, radi li se samo o osobnim dostignućima svakog učenika ili škola ima odgovornost obrazovati društvo kroz svoj rad.

1. PREGLED SUSTAVA GLAZBENOG I PLESNOG OBRAZOVANJA

Glazbeno i plesno obrazovanje

Glazbeno i plesno obrazovanje u Hrvatskoj, ali i u svijetu odvija se kao zasebni odgojno-obrazovni sustav. Glazbeni i plesni odgoj potrebno je započeti u ranoj dječjoj dobi kako bi se dostigla profesionalna umjetnička razina, odnosno usvojila zahtjevnija i specifična znanja i vještine. Umjetničke škole zatvorenog su tipa i neovisne o općeobrazovnim školama te djeca koja se odluče za glazbeno ili plesno obrazovanje paralelno pohađaju oba programa. Ovaj sustav ima tradicionalnu podjelu na stupnjeve - predškolski, osnovni, srednji i visokoškolski stupanj gdje se na osnovnoškolskoj razini stječu znanja za nastavak obrazovanja u srednjoj školi te kroz srednju prema visokoškolskom obrazovanju. Glazbena i plesna škola ne pruža završeno obrazovanje, za razliku od ostalih strukovnih škola, nego se ono stječe tek po završetku studija (Nastavni plan i program za osnovnu glazbenu školu, 2006; Rojko, 2009). Po svom sustavu glazbena i plesna umjetnost razlikuje se i od ostalih grana umjetnosti koje u Hrvatskoj nije moguće polagati na osnovnoškolskoj razini i koje se većinom ne financiraju iz državnog proračuna. Jedino likovna umjetnost nudi više umjetničkih programa na srednjoškolskoj razini te uz općeobrazovne predmete ostvaruje cjelovito obrazovanje. U Hrvatskoj ne postoji kurikulum koji bi na nacionalnoj razini odredio svrhu i načela obrazovanja, metode učenja glazbe i plesa, organizaciju i školske programe već svaka škola ima kurikulum koji vrijedi za tu školu (Matoš, 2018).

Obilježja amaterizma i profesionalizma u glazbenom obrazovanju

Amaterizam

- naglašena kulturna komponenta
- svatko ima pravo na učenje glazbe
- odgoj ljubitelja i poznavatelja glazbe
- orijentacija na kurikulum kao proces

Profesionalizam

- naglašena obrazovna komponenta
- potrebna je selekcija polaznika
- obrazovanje budućih glazbenika
- orijentacija na kurikulum kao proizvod

Matoš, N. (2018)

1.1. GLAZBA

1.1.1. Ciljevi glazbenog obrazovanja

Prema Nastavnom planu i programu za osnovnu glazbenu školu cilj glazbeno odgojno-obrazovnog sustava je „da odgojem i obrazovanjem profesionalnih glazbenika različitih profila i zanimanja stalno proizvodi onaj dio društvene nadgradnje koji je obuhvaćen pojmom glazbene umjetnosti“ (2006, p.2). Takav pristup usmjeren je isključivo prema profesionalizmu, obrazovanju budućih glazbenika, odnosno vodi polaznike škole prema visokoškolskom obrazovanju. Zadaće glazbenih škola mogle bi se podijeliti u tri skupine. Prva je obrazovna, koja se brine za profesionalno glazbeno obrazovanje učenika. Odgojna zadaća zadužena je za razvoj svake osobe kao individue dok društvena ima za cilj obučavanje društva za shvaćanje glazbe kao umjetnosti. U okviru prve, obrazovne, zadatak škole je omogućiti učeniku stjecanje znanja i vještina, kako za sviranje određenog instrumenta, tako i drugih znanja i navika koje će dovesti do cjelovitog glazbenog razvitka. Sustav bi trebao ponuditi kompetentne učitelje koji će kroz individualni rad prepoznati talente, moći usmjeriti učenika prema onom polju u kojem bi se mogao najviše razviti te dodatno voditi brigu o posebno nadarenim učenicima. Isto tako, potrebno se pobrinuti da svi učenici tokom školovanja imaju odgovarajuće prostorne i materijalne uvjete za rad (Nastavni PP za osnovnu glazbenu školu, 2006; Matoš, 2018). Kako je škola uz obrazovnu i odgojna institucija važno je staviti naglasak i na tu komponentu učenikova razvoja. Škola je nakon obitelji najvažnija zajednica za razvojni proces te ona utječe na personalizaciju i socijalizaciju svakog učenika, odnosno izgrađuje identitet i potiče interakciju učenika s ostalim vršnjacima, ali i učenika s odraslima. Kroz suradnju nastavnika i učenika izražava se humana funkcija škole koja omogućava da nastavnik vodi i savjetuje učenika znanjima iz vlastitog iskustva i svojim primjerom potakne učenika za daljnji rad, istraživanje i uživanje u glazbi (Matoš, 2018; Bačlija Sušić, Sućeska Ligutić, 2017). Da se slažu s ovim mišljenjem pokazali su i profesori u istraživanju Svaline u kojem navode: „U radu s učenicima moraš biti motivator, animator, psiholog...“ i „Mislim da je nužno za dobrog pedagoga biti na sceni, tj. i sam svirati kako bi mogao uz znanje prenijeti i svoja iskustva“ (Svalina, 2017, p.467). Cilj odgoja je učiniti školu privlačnim mjestom (Matoš, 2018) i prenijeti djeci ljubav prema glazbi, upoznati ih s ljepotom glazbe te osvijestiti njezin značaj i ljepotu (Bačlija Sušić, Sućeska Ligutić, 2017). U interakciji s profesorima i drugom djecom pojedinac kroz druženje, razgovor i usporedbu stvara sliku o sebi što uvelike pridonosi njegovom razvoju.

Poznavanje glazbe proširuje horizonte i može biti korisna i u drugim profesijama. Bez obzira hoće li se osoba kasnije profesionalno baviti umjetnošću, iskustvo škole i dodir s umjetnošću uvijek ostaju u identitetu osobe pa i oni koji ne nastave s daljnjim glazbenim obrazovanjem postaju poznavatelji glazbe i mogu pridonijeti kulturnom i umjetničkom životu zajednice u kojoj žive. To je još jedna zadaća škole, da kroz javnu djelatnost (nastupi, koncerti, smotre, natjecanja...) promiče glazbu u društvu i sredini u kojoj djeluje. Kroz svoj rad trebala bi njegovati kulturnu baštinu, poticati napredak društva i oživljavati kulturni život zajednice, pogotovo u manjim sredinama gdje je nositelji kulturnog života (Nastavni PP za osnovnu glazbenu školu, 2006; Matoš, 2018, EMU, 2005). Osim toga važan je odgoj i obrazovanje slušatelja, odnosno publike za vrednovanje i uživanje u umjetničkom djelu (Dobrota i Reić Ercegovac, 2016). Ako gledamo s teorijske strane, glazba kao umjetnost treba biti stvarana za prikazivanje publici da bi se uopće definirala kao umjetnost, a gledatelji moraju biti spremni razumjeti djelo koje im se prikazuje (Pećnjak, Bartulin, 2013). Zato je važno stvarati kontinuirani odnos s publikom koja se teško stječe i lako izgubi, a jako je važna u razvoju umjetnosti jer „bez publike nema predstave“ (Petrovski, 2016).

1.1.2. Organizacija rada glazbene škole

Budući da je glazbeno obrazovanje potrebno započeti od rane dobi, pri osnovnoj glazbenoj školi pruža se mogućnost i predškolskog obrazovanja. Program se izvodi u obliku glazbenog vrtića ili početničkog solfeggia. Nastava se održava dva puta tjedno po 45 minuta, a program ukupno traje dvije godine. U nekim školama dio predškolskog programa uključuje i sviranje manje zahtjevnih instrumenata kao što su blok-flauta i ostala glazbala dječjeg instrumentarija. Glavna zadaća ovog programa je zainteresirati djecu za glazbu i da je kroz igru, druženje i slušanje zavole. Najčešće metode učenja su putem izvođenja pjesmica, brojalica, priča, istraživanja pokreta koji prate glazbu i ostalih ugodnih i laganih tehnika. Jako važan segment u ovom stupnju obrazovanja je kompetentan učitelj kojemu je zadatak zainteresirati učenike i zadržati im koncentraciju na zadatku koji se izvodi, ali i prepoznati talente za nastavak glazbenog obrazovanja (Nastavni PP za osnovnu glazbenu školu, 2006, Matoš, 2018).

Osnovnoškolsko obrazovanje započinje od 6 do najkasnije 9 godine kad je kod djece najlakše usaditi nova znanja. Ova faza obrazovanja u hrvatskom sustavu predstavlja stjecanje osnova za daljnje glazbeno obrazovanje. Glazbena nastava u školama provodi se kroz tradicionalni predmetno-satni sustav, s obaveznim i izbornim predmetima. Obavezni predmeti uključuju temeljni predmet struke, tj. nastavu odabranog instrumenta, solfeggio i grupno muziciranje (zbor, orkestar ili komorna glazba). U školama postoje programi za sljedeće instrumente: glasovir, flauta, blok-flauta, klarinet, saksofon, oboa, fagot, truba, trombon, rog, tuba, violina, viola, violončelo, kontrabas, gitara, tambure (bisernica, brač), mandolina, harfa, harmonika, udaraljke. Program se izvodi u zadanim oblicima rada te tradicionalnim načinom podučavanja gdje se nastava glazbala provodi kroz individualni rad nastavnika s učenikom, a ostali predmeti u grupama po više učenika. Budući da svako dijete ima svoj tempo razvoja, individualni pristup omogućuje profesor da se posebno posveti svakom djetetu, a i takav način rada jedini omogućava razvoj prema profesionalnoj razini. Jedan nastavni sat traje od 30 do 45 minuta za nastavu glazbala ovisno o uzrastu, odnosno od 45 do 60 minuta za nastavu grupnog muziciranja. Osnovnoškolska naobrazba traje 6 godina. Na početku su djeca opterećena s 4 sata nastave tjedno, 2 sata nastave glazbala i dva sata solfeggia. Na trećoj godini dodaje se nastava grupnog muziciranja što čini 6 sati tjedno nastave, odnosno 7 sati s nastavom glasovira na šestoj godini. Nastava teorijskih predmeta i solfeggio odvija se po odjelima s eventualnim podjelama učenika u manje grupe. Skupno muziciranje podijeljeno je u manje skupine, komorna glazba i u veće, zborovi i orkestri. U nastavnom programu najviše se obrađuje klasična glazba, uz iznimke nastave grupnog muziciranja u kojima je zastupljena i npr. jazz i musical glazba.

U osnovnim glazbenim školama u Hrvatskoj važan segment je selekcija učenika pri upisu. Za upis u osnovnu školu potrebno je položiti prijemni ispit, a za upis u srednju školu uvjet je završena osnovna škola ili pripremni razredi za srednju školu. (Nastavni PP za osnovnu glazbenu školu, 2006, Matoš, 2018).

Srednja se škola smatra razdobljem potpune posvećenosti glazbi u kojem učenici razvijaju identitet i stvaraju dublji odnos s glazbom kroz osjećaje i shvaćanje glazbe kao umjetnosti. Smatra se da je grupno muziciranje iznimno važno u ovoj fazi kad se kroz usporedbu i kompetitivnost izgrađuje osobnost svakog učenika na psihološkoj i umjetničkoj razini. Pripremni program za upis srednje škole traje dvije godine po 11-12 sati nastave tjedno. Program same srednje škole traje četiri godine, a opterećenje nastavom kreće se od 14 do 19 sati tjedno.

U nastavnom planu i programu ističe se važnost suradnje glazbenih i općeobrazovnih škola pri usklađivanju obaveza učenika budući da svi učenici paralelno polažu dvije osnovne, a gotovo uvijek i dvije srednje škole. Neke škole nude mogućnost kombiniranog pohađanja dvije škole gdje se uz predmete glazbene škole polažu općeobrazovni predmeti koji su određeni za ovaj tip programa. Ostale predmete učenici polažu u općeobrazovnim školama jer se u glazbenim školama najčešće ne nude uvjeti za to. Predmeti koji su uvršteni u ovaj program su hrvatski jezik, strani jezik 1, stani jezik 2, latinski jezik, likovna umjetnost, psihologija, filozofija, povijest, zemljopis, etika ili vjeronauk, informatika, matematika i tjelesna i zdravstvena kultura, što ukupno čini 18–20 sati tjedno (Nastavni PP za srednje glazbene škole, 2008; Matoš, 2018).

1.1.3. Funkcionalna muzička pedagogija (FMP) - glazbeno učilište Elly Bašić

Od standardnih glazbenih škola u Hrvatskoj po svom programu i ciljevima razlikuje se škola funkcionalne muzičke pedagogije (FMP) koja se provodi na Glazbenom učilištu Elly Bašić. Naime, kao cilj ove škole ističe se razvijanje urođenih djetetovih biopsihofizioloških datosti glazbom; stjecanje znanja i

ovladavanje vještinama i umijećima potrebnim za izvođenje, stvaranje i razumijevanje glazbe;

očuvanje i poticanje dječje mašte i razvoj kreativnosti; odgoj budućih profesionalnih glazbenika te glazbenih amatera, obrazovane glazbene publike, poznavatelja i ljubitelja glazbe; izgrađivanje svestrane, slobodne, kreativne, humane, senzibilne osobnosti svakog pojedinca bez obzira na buduće profesionalno opredjeljenje.

Kako bi se omogućilo obrazovanje i amatera i profesionalaca škola nudi dva programa, usmjereni (A) i širi (B). Programi su sadržajno i metodički osmišljeni od predškolske do srednjoškolske razine te uz fleksibilnu strukturu i visok stupanj individualizacije u radu s učenicima. Naglašava se važnost sadržaja i metode rada iz kojih proizlazi motivacija. Metode koje se koriste u nastavi su improvizacija, igre, likovni, motorički i literarni izraz doživljava glazbe te metode za razvoj spoznaje emocionalnog doživljava glazbe. Od standardnih škola razlikuje se i po pristupu učenicima i provođenju nastave. Za upis ove škole nije potrebno proći prijemni ispit već se upisuju mogući broj djece različitih sposobnosti koje se individualno razvijaju tokom naobrazbe. U ovom sustavu razvoj djeteta prati se tekstualnim opisima i ocjenama u dokumentaciji, ali se ocjene ne pripočuju učenicima kako bi se isključila uloga ocjene kao motivacije ili demotivacije. Jedan od glavnih ciljeva ove metode odgoja i obrazovanja je sprječavanje ili otklanjanje straha od neuspjeha koji sputava aktivno sudjelovanje i stvaralački proces (Nastavni plan i program za osnovnu školu funkcionalne muzičke pedagogije, 2006; Bačlija Sušić 2017).

1.1.4. Glazbene škole u svijetu

Glazbeno obrazovanje u ostalim državama Europe i u SAD-u može se generalno opisati kao slobodnije i fleksibilnije od hrvatskog. Prije svega u svijetu postoje zakoni i kurikulum za glazbeno obrazovanje te se provode unutarnje i vanjske kontrole kvalitete. Škole u inozemstvu nude veću ponudu kod izbora predmeta i vrste nastave, a učitelji imaju veću slobodu pri organizaciji nastave i izbora metoda podučavanja. Glazba koja se svira je raznovrsna, sviraju se žanrovi poput , rock-a, jazz-a, pop-a, etno i elektronske glazbe te ostala glazba svijeta. Česti su i crossover projekti koji kombiniraju različite stilove i žanrove, ali i poliestetski programi koji s glazbom spajaju ples, kazališnu, filmsku i likovnu umjetnost. Dobra praksa je i organiziranje radionica i tečajeva sa stranim glazbenicima, kompozitorima, dirigentima koji svojim znanjem i interakcijom s mladim glazbenicima donose novine i proširuju okvire školskog programa.

Kao na GU Elly Bašić tako i na mnogim primjerima svjetske prakse može se uočiti provođenje programa koji omogućavaju učenje glazbe ne samo na profesionalnoj razini već i na amaterskoj. Amaterski pristup može se opisati geslom „glazba za sve“ koji upućuje na to da svaka osoba ima pravo na bavljenje glazbom ako to poželi neovisno o njenim predispozicijama. Iako ne obrazuju samo profesionalce svakako pridonose kulturnom rastu zajednice jer se i ovim amaterskim programom obrazuju poznavatelji glazbe kojima će glazba proširiti horizonte i koristiti u drugim sferama života. U ovakvim okvirima nije potreban prijemni ispit za upis škole jer su svi dobrodošli pa tako u nekim školama nema ni dobnog ograničenja. U irskom sustavu djeca se izabiru iz razreda općeobrazovnih škola gdje se promatra razvoj djece u dužem periodu što omogućava stvaranje prave slike o učeniku. Za upis srednje škole nije nužno imati položen program osnovne škole već se pri upisu polaže prijemni ispit. Budući da je program dosta slobodan i nema striktno ishode učenja, srednje škole nemaju odgovornost pripremanja učenika za studije. U nekim zemljama ne postoje ispiti kojim se mjere znanja učenika nego se putem javnih nastupa provodi evaluacija.

Kad se govori o predškolskim programima u svijetu uz standardne glazbene vrtiće postoje i noviji programi kao satovi glazbe za roditelje i dijete ili violinski tečajevi za djecu predškolske dobi. Neke glazbene škole surađuju s vrtićima organizirajući posjete glazbenih pedagoga kako bi privukli što veći broj djece da se zainteresiraju za bavljenje glazbom (Matoš, 2018).

Usporedba glazbenoobrazovnog sustava u Hrvatskoj i inozemstvu

HRVATSKA	EUROPA / SAD
UČENJE GLAZBE	
<ul style="list-style-type: none"> naglasak na profesionalizmu uči se klasična glazba, iznimka je repertoar rada s ansablama koji nije službeno propisan upisani učenici mogu učiti glazbu samo u okviru upisanog umjetničkog smjera profesionalno glazbeno obrazovanje odvija se na tradicionalan način 	<ul style="list-style-type: none"> glazba se može učiti amaterski i profesionalno učenje glazbe popularnih žanrova, jazza, vlastite tradicijske glazbe i glazbe svijeta; provedba crossover projekata upisani učenici uz glazbu mogu stjecati iskustva u drugim oblicima umjetničkog izražavanja postoje mogućnosti e-učenja putem virtualnih glazbenih škola
PREDŠKOLSKA RAZINA	
<ul style="list-style-type: none"> provode se uobičajeni programi glazbenog vrtića ili početničkog solfeggia 	<ul style="list-style-type: none"> postoje tečajevi za majku i djecu; predškolsko učenje glazbala i tzv. predinstrumentalna nastava
OSNOVNOŠKOLSKA I SREDNJOŠKOLSKA RAZINA	
<ul style="list-style-type: none"> prijemni ispit je obavezan za upis u srednju glazbenu školu, potrebno je završiti osnovnu školu ili pripreme razrede program srednje škole pojedinca može pripremiti za upis na visokoškolsku razinu ne postoji povezanost srednjoškolskog i visokoškolskog obrazovanja na formalnoj razini 	<ul style="list-style-type: none"> prijemni ispit se uopće ne provodi ili nije obavezan srednjoškolsku je razinu moguće upisati i bez certifikata, u pravilu uz polaganje prijemnog ispita glazbena škola nije dužna pripremiti pojedinca za profesionalno glazbeno obrazovanje pa su srednjoškolski programi konstruirani slobodnije postoje pripreme glazbene škole pri konzervatorijimakoje pohađaju isključivo učenici koji će nastaviti obrazovanje na visokoškolskoj razini

Matoš, N. (2018)

Kurikulumski pristup oblikovanju profesionalnoga osnovnoga glazbenog obrazovanja

1.2. PLES

1.2.1. Plesna škola – ciljevi i organizacija rada

Uz zadane programe za glazbene škole Nastavnim planom i programom za osnovne glazbene i plesne škole određeni su ciljevi i smjernice za rad škole za klasični balet, škole za suvremeni ples i za školu suvremenog plesa Ane Maletić. Nastavni programi strukturirani su u predmete s glavnim predmetom struke. Škole nude obrazovanje od predškolske (klasični balet), preko osnovnoškolske do srednjoškolske razine. Glavni ciljevi plesnog obrazovanja su „stjecanje osnovnih znanja i vještina za daljnje profesionalno školovanje, otkrivanje i razvijanje plesne darovitosti u skladu s psihofizičkim predispozicijama učenika, poticanje stvaralaštva u izražavanju pokretom, približavanje plesne umjetnosti što većem broju djece kroz doživljaj izražavanja pokretom, odgajanje plesno obrazovane publike, razvijanje navika za posjećivanje umjetničkih plesnih priredaba“ (Nastavni plan i program za osnovnu školu suvremenog plesa, 2006).

1.2.2. Klasični balet

U predškolski program klasičnog smjera upisuju se učenici najčešće s osam godina i program traje jednu godinu, 2 sata tjedno po 60 minuta. Cilj predškolskog obrazovanja je djecu upoznati s baletnom umjetnošću, stjecanje radnih navika i discipline te razvijanju plesnih i glazbenih znanja i vještina koje su potrebni za daljnje plesno školovanje kroz osnovnu školu. U osnovnoj školi glavna disciplina je klasični balet. Kroz vježbu osnovnih tehnika kod djece se razvija sposobnost izvođenja zadanih plesnih pokreta i formi te se stječe izražajnost i koordinacija pokreta. Klasični balet skup je normiranih pozicija i pokreta koji se s godinama uče od lakših prema težim. Nastava se održava u grupama što pridonosi stvaranju osjećaja za ansambl i ovladavanje prostorom. Važan element plesa je i scenski nastup koji se mora osigurati kao dio nastave u obliku kazališnih izvedbi i sl. Program klasičnog baleta uz sebe veže nastavu solfeggia, glasovira, povijesnih plesova i karakternih plesova. Glazba je usko povezana s plesom te se glazbenim predmetima kod plesača razvija muzikalnost i svijest o glazbi kao elementu oblikovanja plesa. Druge vrste plesova koje se uče u programu klasičnog baleta pomažu prilagođavanju i razlikovanju različitih karaktera plesova te tehničkoj spremnosti za izvođenje pojedinih plesova. Nastava svih predmeta zauzima 10-13 sati tjedno (Nastavni PP za osnovnu školu klasičnog baleta, 2006).

1.2.3. Suvremeni ples

Obrazovanje za plesača suvremenog plesa drugi je tip plesnog obrazovanja. Program osnovne škole za suvremeni ples u pravilu se upisuje s navršениh 9 godina, a traje 4 godine. Nastava je organizirana kao predmetna s temeljnim predmetom struke što je suvremeni ples i ostalim predmetima, ritmika, solfeggio, klasični balet i glasovir kao izborni predmet. Svi predmeti, osim individualne nastave glasovira održavaju se u grupama razrednih odjela sastavljenih od učenika iste školske generacije. Plesni sati odvijaju se uz glazbenu pratnju, korepeticiju. Nastavni sat pojedinog predmeta traje 45 minuta, a ukupno redovne nastave ima 8-10 sati tjedno.

Različiti su pristupi podučavanju i programi nastave klasičnog baleta i suvremenog plesa jer se plesovi suštinski razlikuju po svojim karakteristikama, načinu i ciljevima izvođenja. Kao što je već spomenuto klasični je balet skup normiranih pozicija i pokreta pa tako i vježbi koje se koriste za usvajanje istih. Za razliku od toga kod suvremenog plesa se ne uče gotovi obrasci pokreta već se nastoji konstantno istraživati novi pokreti i načini kretanja čime se stvara plesni vokabular koji u suvremenom plesu nema granica. Plesni pokret dobiva svoju vrijednost, ne pukom formom nego kad je upravljan emocijama i prenosi određenu poruku (Nastavni PP za osnovnu školu suvremenog plesa, 2006). Prema pravilniku plesnih disciplina i stilova suvremeni ples definiran je kao slobodan plesni stil u kojem koreograf koristi emocije i raspoloženja da kreira korake, namjerno koristeći gravitaciju. Koristi se cijelo tijelo i svi mogući pokreti u tijelu, stvaraju se nova držanja, stvaraju nove kompozicije.

Kao i kod glazbenog obrazovanja i u plesu je važno poticati kreativno stvaralaštvo kod učenika što se često izvodi kroz improvizaciju pokreta i samostalno osmišljavanje plesnih sekvenci. Za razliku od nastave glazbe koja se provodi individualno, a karakter se stječe u grupnom muziciranju, kod nastave plesa koja se ostvaruje u grupama važno je poticati samostalnu improvizaciju kako bi se svaki pojedinac istakao svojim karakterom i kako bi formirao vlastiti umjetnički senzibilitet, stil i osobnost (Nastavni PP za osnovnu školu suvremenog plesa, 2006).



Klasični balet forma plesa koja počiva na vrlo strogoj i preciznoj tehnici. U baletu postoji točno određena količina figura i pokreta, a svi pokreti koji se koriste u koreografijama dio su baletnih vježbi, koje svaki plesač mora naučiti tijekom školovanja, te zatim svakodnevno ponavljati kako bi održao tijelo u formi za plesanje.

suvremeni ples ne ističe tehniku, nego ispituje proces stvaranja i izvedbe. Umjesto da nastavlja razvijati tehnike i filozofiju pokreta modernog plesa, suvremeni ples se usredotočuje na istraživanje ljudskog tijela

1.2.4. Škola suvremenog plesa Ane Maletić

Kao posebno usmjerenje učenja suvremenog plesa je program škole suvremenog plesa Ane Maletić koji se zasniva na učenju plesnog pedagoga Rudolfa Labana i učenju glazbe i ritmike Emilea Jaquesa Dalcrozea. Spojem ta dva pristupa Ana Maletić došla je do jedinstvenog oblika plesno-ritmičkog odgoja u svrhu tjelesnog, emocionalnog i kognitivnog razvoja. Obrazovanje za cilj ima stvaranje ličnosti, osjećaja za plesnu estetiku, kreativnog izražavanja i komuniciranje putem plesnog pokreta. Labanovo učenje sastavljeno je od 16 tema koji bude svijest o tijelu i pokretu (prostoru, vremenskom trajanju, jačini i odvijanju te toku pokreta). Improvizacija je jedna od glavnih metoda učenja kod ovog pristupa te se smatra da bi učenje trebalo biti dostupno što većem broju djece (Nastavni PP za osnovnu školu suvremenog plesa Ane Maletić, 2006).

1.2.5. Srednja plesna škola

Program srednje škole za suvremeni ples u Hrvatskoj nastavlja se na program škole Ane Maletić. Srednja škola upisuje se putem audicije nakon završene osnovne plesne škole ili završenog pripremnog razreda za učenike koji su se plesno educirali izvan osnovne plesne škole. Program srednje škole obrazuje polaznike za moguća dva zanimanja, plesač suvremenog plesa i plesač edukacijskog smjera za koji se učenici opredjeljuju nakon druge godine. Nastava je organizirana predmetno, a predmeti koji se pohađaju tijekom 4 godine su: ples-Laban, ritmika, funkcionalna plesna tehnika, suvremena plesna tehnika, klasični balet, narodni plesovi, scenska praksa, glazbena umjetnost, glasovir, kinematografija, povijest plesa, anatomija, osnove koreografske kompozicije, te za smjer plesne edukacije dodatni predmeti, metodika suvremenog plesnog odgoja i pedagogija. Nastava zauzima 17-21 sat tjedno za smjer plesača, odnosno do 23 sata za edukacijski smjer. Kao i kod glazbenih programa, neke škole nude mogućnost kombiniranog stručnog plesnog i općeobrazovnog programa gdje opće obrazovni program zauzima još 13-19 sati tjedno ovisno o godini (Nastavni PP za srednju školu suvremenog plesa, 2008).



Škola suvremenog plesa Ana Maletić

1.2.1. Zadarska plesna scena

Osim u okviru plesnog odjela Glazbene škole Blagoje Bersa ples se može pohađati i u drugim neformalnim, neinstitucionalnim organizacijama koje čine zadarsku plesnu scenu. Zadarski plesni ansambl, Škola prirodnog pokreta, udruga Gesta, Pirueta, In Flux, Drama Plus samo su neke od njih. To govori o interesu za bavljenje plesom kod djece, ali i kod odraslih. Danas se ples često koristi u svrhu rekreacije, ali ples kao kretanje uz glazbu ne podrazumijeva i umjetnost. Za stvaranje umjetničkih predstava, odnosno predstava suvremenog plesa zaslužan je ponajviše Zadarski plesni ansambl koji djeluje na sceni već skoro 30 godina. Važnost ZPA-a je u tome što nudi plesačicama da se nakon završene formalne plesne škole nastave baviti plesom i javno djelovati. Isto tako, plesačice koje nastave s obrazovanjem u inozemstvu imaju mogućnost ljeti kroz rad Zadarskog plesnog ansambla plesati, podučavati te raditi nove projekte. ZPA često prati društvena i kulturna događanja (Zadarsko kazališno ljeto, Zadar snova, Kalelargart) ili pokreće i nova kao što je festival Monoplay. Plesna pedagoginja Sanja Petrovski naglašava probleme vezane uz prostore za ples, novac i vrijeme koji sputavaju razvoj plesne umjetnosti i njenu afirmaciju te ističe kako je nezavisna scena zapravo vrlo zavisna (Petrovski, 2016).



Happy, Zadar



Svjetski dan plesa, Zadar 2017.

Kad bi plesna škola kao institucija preuzela svoju zadaću aktiviranja zajednice u kojoj djeluje organiziranjem raznih plesnih događanja te pružanjem prostora za izvođenje predstava pomogla bi razvoju i opstanku nezavisnih grupa i organizacija koje često nemaju uvjete i mogućnosti za javna djelovanja. Publika se mora držati u stalnom doticaju s umjetničkim predstavama kako bi se izgradila za praćenja i razumijevanje istih, a u društvu su institucije zadužene za to.

„Dakle, mora postojati kontinuitet prezentacije umjetničkih radova, a to nije moguće bez institucija koje predstavljaju taj rad, kontekstualiziraju ga i podržavaju.“

Nikolina Pristaš; Suvremeni ples kao podruštvljeno znanje?

1.3. Prostorni uvjeti i oprema

Svaka umjetnost ima i svoje prostorne zahtjeve, pa tako i glazbena i plesna, koji bi se školskim sustavom trebali osigurati. Kad je riječ o postojećim školama u Hrvatskoj i prostorima u kojima se nastava trenutno održava teško je naći dobar primjer jer se gotovo sve škole nalaze u prenamijenjenim prostorima kojima škola nije bila inicijalna funkcija. Takvi uvjeti najčešće rezultiraju nedostatkom prostora za održavanje nastave, a pogotovo za bilo kakve oblike zadržavanja, druženja i socijalizacije. Nedostatak prostora sprječava realizaciju određenih školskih programa kao što je održavanje proba simfonijskog orkestra koje zahtijevaju velike prostore. Problem nedostatka prostora ističu i profesori koji kažu da bi rado dodatno radili s nadarenim učenicima da imaju vremena u rasporedu i slobodnih učionica za provođenje dodatne nastave. Uz to, glazbene škole nisu dovoljno opremljene ni potrebnim instrumentima i namještajem, ali ni digitalnom tehnologijom koja je iznimno potrebna u suvremenom procesu odgoja i obrazovanja (Matoš, 2018). Nastavnim planom i programom za srednju glazbenu i plesnu školu određeni su prostorni uvjeti i oprema potrebni u glazbenom i plesnom podučavanju. Za individualnu nastavu instrumenata predviđene su učionice od 15 do 20 m², odnosno za nastavu klavira 25 m². Učionice bi trebale sadržavati ormar s instrumentarijem i nototekom, radni stol nastavnika, vješalice za garderobu i klavir ili pianino ovisno o zahtjevima predmeta. Solfeggio i teorijski predmeti održavaju se u standardnim školskim učionicama od 20 do 30 m² s klupama i stolicama. Od opreme bi još trebale sadržavati pianino, školsku ploču, TV, DVD, ormar, radni stol nastavnika i vješalice. Takve učionice potrebne su i za nastavne predmete plesnog odsjeka. Za nastavu plesa potrebne su plesne dvorane veličine 80-100 m² s pripadajućom opremom, klavir ili pianino, CD player sa zvučnicima, školska ploča, ormar i radni stol nastavnika. Dvorana mora biti prirodno osvijetljena, suha i zračna, potrebne visine s vibrirajućom podlogom obloženu plesnim podom i s ogledalima na jednom zidu i ugrađenim štapovima.

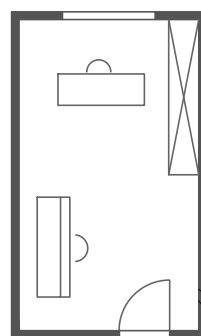

**kabinet profesora
+
učionica**

standardna učionica za individualnu nastavu

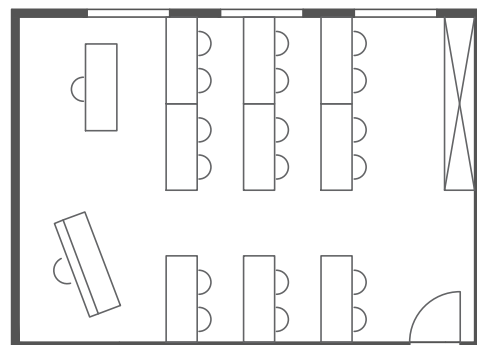

**univerzalna
učionica**

standardna učionica za grupnu nastavu

Glazbene škole u Hrvatskoj



glazbena škola Požega



glazbena škola V. Lisinski, Zagreb



glazbena škola B. Papandopulo, Split

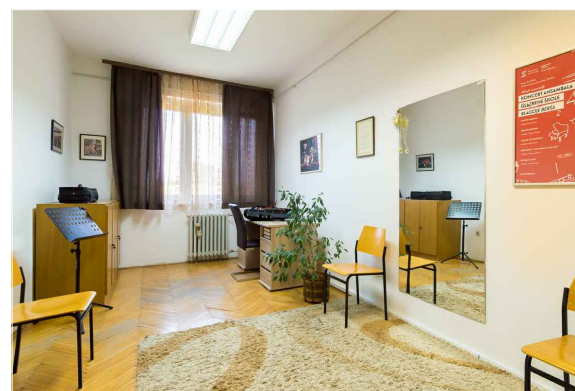
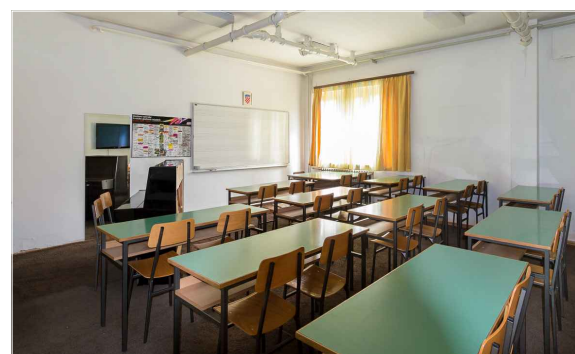

glazbena škola B. Bersa, Zadar



glazbena škola I. Matetić Ronjgov, Rijeka

2. KAKO UČITI?

2.1. Načini učenja i podučavanja - formalno/neformalno/informalno

U vremenu u kojem se počelo propitivati značenje pojmova učenje i podučavanje te metode i postupci za ostvarivanje uspješne nastave trebalo bi sagledati koji oblici učenja danas postoje. Prema načinu organizacije i provođenja nastave učenje se može podijeliti na tri tipa i to: formalno, neformalno i informalno (Dobrota, 2016). Formalno obrazovanje veže se za instituciju, školu ili fakultet te se pri završetku stječe isprava odnosno svjedodžba o završenom programu. Ovaj tip obrazovanja ima za cilj unaprijeđenje znanja i vještina te postizanje kod učenika samostalnost i odgovornost na osobnoj, društvenoj i profesionalnoj razini. Nastava se odvija sustavno po unaprijed predviđenom programu kojim se stječu određena znanja i kompetencije. Za razliku od ovog, kod neformalnog oblika učenja odgojno-obrazovni ishodi nisu unaprijed određeni i ne mora se slijediti predviđen plan ako uopće postoji. Neformalno učenje provodi se u privatnim školama ili kroz tečajeve i radionice, a kako nema određenih ishoda učenja nema ni ocjenjivanja što nastavu čini slobodnijom. Ovim obrazovanjem ne stječe se javno priznata diploma, ali pohađanje nastave može biti zaokruženo certifikatom. Danas sve popularnije, ponajviše zbog dostupnosti digitalnih tehnologija, postaje informalno učenje koje se odnosi na samostalno i samousmjerenom učenje koje je najslobodnije od svih oblika jer učenik sam određuje sadržaj, metode i vrijeme učenja.

Neformalno i informalno učenje se od formalnog razlikuje po pitanju izbora glazbe koja se uči. U državnim glazbenim školama u prvi se plan stavlja klasična glazba koja čini većinu nastave dok se u neformalnim i informalnim programima uči glazba po interesima učenika što može biti jazz, rock, pop, elektronička glazba i sl. Prema istraživanjima dokazano je da svaki oblik ima svoje prednosti. Stručnjaci ističu važnosti prisutnosti i utjecaja profesora u profesionalnom razvoju glazbenika što ide u prilog formalnom načinu učenja. Osim utjecaja profesora može se istaknuti važnost već spomenutih odgojnih i socijalnih komponenti školskog sustava. Prema riječima američkog psihologa Jeromea Brunera, škola je najvažniji školski predmet (Matoš, 2018).

Gledajući s druge strane, neformalni i informalni oblici učenja rade konkurenciju glazbenim školama, odnosno upućuju na potrebne promjene koje bi se trebale uvrstiti u formalno obrazovanje kako bi škole ostale konkurentne i atraktivne učenicima. Najveće razlike su u već spomenutom glazbenom repertoaru koji se svira u školama i izvan njih. Izbor glazbe utječe na motivaciju i samim time na disciplinu učenika u radu. Druga važna stvar je današnje korištenje informacijsko-komunikacijske tehnologije kod mladih koji putem interneta samostalno proučavaju i uče glazbu. Internet pruža i mogućnost umrežavanja s ostalim glazbenicima i nudi raznovrsniji sadržaj i metode učenja (Matoš, 2018). Sloboda izbora i nesustavno provođenje nastave daje veliku prednost kod izbora načina obrazovanja kod mladih.

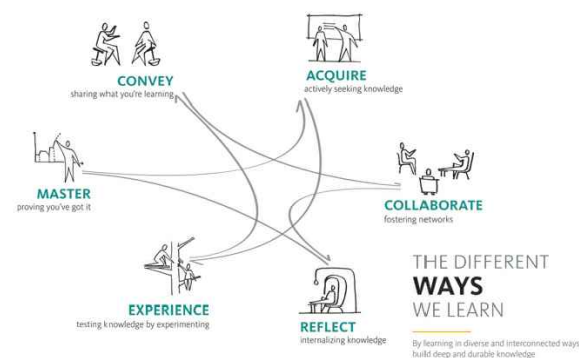

2.2. Kreativnost i motivacija (stvaralaštvo i kreativnost imperativ suvremenog društva)

Nadalje, postoje razmišljanja da je formalno učenje glavni krivac za potiskivanje kreativnosti kod učenika. Prema mišljenju glazbene pedagoginje E. Bašić djetetovu maštu najviše ugrožavaju institucionalne strukture, školski programi, udžbenici i sl. (Bačlija Sušić, Sućeska Ligutić, 2017). Isto razmišlja i Goldman (2000) za kojeg su nadzor, procjenjivanje, pretjerana kontrola i kruti rokovi najčešći razlozi smanjenja kreativnosti. Prema Nacionalnom okvirnom kurikulumu (2011) u središte se stavlja poticanje i razvoj učenikove kreativnosti jer se smatra da je to bitna odrednica za promjene prema otvorenoj, humanističkoj, stvaralačkoj zajednici. Već spomenuta pedagoginja Elly Bašić imala je značajnu ulogu u proučavanju utjecaja kreativnosti u učenju glazbe te je kao glavne metodičke pristupe smatrala improvizaciju, učenje kroz igru i doživljaj, ističući prednost stvaralačkog procesa nad rezultatima. Mnoga istraživanja i teorije pokazuju kako je važno tokom školovanja steći vještinu samostalnog učenja i istraživanja koja će omogućiti daljnje i cjeloživotno obrazovanje i nadograđivanje znanja. Odnosno cilj edukacije je naučiti kako učiti. U procesu učenja važno je da djeca steknu samopouzdanje te vještinu samovrednovanja i svijesti o vlastitim sposobnostima. Bašić je naglašavala da je stvaralaštvo produktivni rad, kao odgovor na današnji sustav usmjeren na reproduktivna znanja (Bačlija Sušić, Sućeska Ligutić, 2017). Reproduciranje je svakako važan dio glazbenog obrazovanja koji je zadužen za stjecanje vještine izvođenja bilo kojeg glazbenog djela. Zato bi trebala postojati ravnoteža između tehničkih vježbi (reproduciranje) i djela po vlastitom izboru koja potiču motivaciju, kreativnost i stvaralačku slobodu (Matoš, 2018). No danas postoji mišljenje da kreativno mišljenje, razvoj estetskog izričaja i stvaralački proces trebaju biti u središtu aktivnosti suvremenih glazbenih pedagoga. Kad se govori o stvaralačkim procesima treba se spomenuti improvizacija kao jedan od njih. Značaj improvizacije kao način izvođenja djela mijenjao se kroz povijest. Tako je u vrijeme baroka bila cjenjenija od izvođenja pisane literature, a nakon tiskanja glazbenih djela značaj je opao i zapisana skladba se smatrala nepromjenjivom. Krajem 19. i početkom 20. stoljeća ponovno je počelo isticanje improvizacije kao važnog segmenta učenja i stvaralaštva jer se njome stječe pravo znanje glazbe. U nastavi FMP-a improvizacija predstavlja jedan od glavnih oblika učenja te se mnogi profesori slažu da improvizacija potiče učenikovu kreativnost u glazbenom obrazovanju (Bačlija Sušić, Sućeska Ligutić, 2017).

3. ALATI ARHITEKTURE

3.1. Za odnos škole i društva

Već od postavljanja objekta na parcelu škola može utjecati na okolinu i stvarati odnos s njom. Arhitektura ima moć privlačenja i usmjeravanja prolaznika koji se nađu u njenoj blizini. Cilj škole je zainteresirati prolaznike za sadržaj koji nudi kako bi bili u interakciji s korisnicima škole. Kod programiranja sadržaja važno je imati na umu raznolikost koja će privući različite grupe i karaktere ljudi. Time škola uz edukacijske sadržaje može ponuditi društvene, komercijalne, kulture i druge. Kako bi privukla prolaznike arhitektura mora biti čitka, odnosno omogućiti da se izvana može vidjeti ili naslutiti koja je namjena zgrade, što nudi i tko je dobrodošao. To se može postići transparentnom fasadom koja na vizualan način otkriva namjenu, ali u slučaju glazbene škole to se može naslutiti i na auditivnoj razini, odnosno glazbom koja dopire iz škole. Nastava na otvorenom te glazbeni i plesni paviljon isto tako mogu pridonijeti kontaktu s društvom.

Da bi se postiglo potpuno ispreplitanje okoline i korisnika škole nije dovoljno javne prostore ostaviti u prizemlju zgrade kako to obično biva, već je važno uvući vanjske korisnike u prostore škole te ispreplesti sadržaje i po vertikali. To je jedan od načina kako izbljedjeti granice škole kako bi se i stalni i povremeni korisnici osjećali udobno i dobrodošlo.

3.2. Za kreativnost

Može li arhitektura potaknuti kreativnost?

Jonathan Molly citatom "the most creative spaces are those which hurl us together. It is the human friction that makes the sparks." (Jonah Lehrer) ističe važnost prostora koji omogućavaju interakciju i suradnju kao glavnog pokretača razvoja ideja, odnosno kreativnosti. Povijesno gledajući prostori gdje su nastajale najveće ideje bili su prostori druženja, izmjene znanja, rasprava i sl. Molly među njima ističe starogrčku Agoru, čajne kuće iz 18. stoljeća u kojima se razvilo prosvjetiteljstvo i pariški kafići u kojima je nastao modernizam. Spontani, neobavezni razgovori često su okidači za velike ideje. Takvi se razgovori danas nerijetko događaju usputno, u liftu, na hodnicima, u toaletima ili na putu od jednog mjesta do drugog pa možemo reći da je za prostor važno da omogući neformalno druženje, blizinu i razgovor ljudima koji ga koriste. Što su prema Jane Jacobs sidewalk (nogostupi) u gradovima to su hodnici u zgradama, odnosno glavni pokretači interakcije. Kako se na ulici mogu naći osobe iz različitih slojeva društva, struka, različitih dobnih skupina, s različitim pogledima na stvari tako, bi prostor trebao privući različitosti koje imaju dodatnu važnost kod otvaranja horizonta i stvaranja novih ideja.

Protočnost, povezanost, dostupnost neki su od elemenata kojima se postiže sloboda korištenja prostora, a samim time i kreativnost.

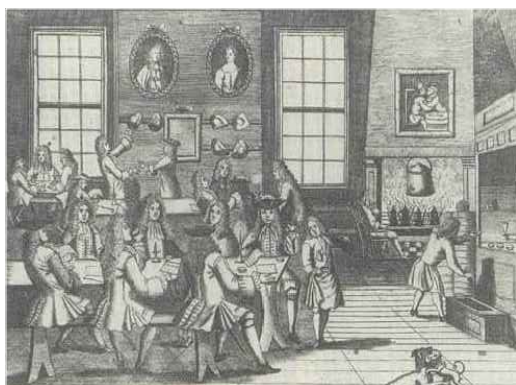

coffe house, 18. stoljeće, London



pariški kafić, 1920e

• privlačenje i usmjeravanje prolaznika

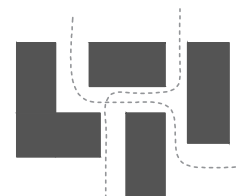

• čitak sadržaj



• ispreplitanje javnih i školskih sadržaja



• raznolikost sadržaja

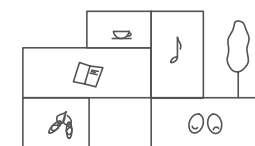

"the most creative spaces are those which hurl us together. It is the human friction that makes the sparks."

Jonah Lehrer

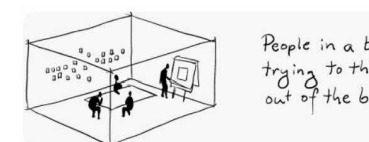
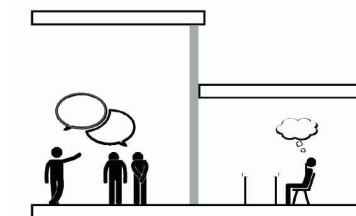

People in a box
trying to think
out of the box

Drugi aspekt kreativnosti uzima u obzir različitost među ljudima. Arhitektura može ponuditi različite ugođaje prostora koji svaka osoba po vlastitim afinitetima izabire za korištenje. Prostori se mogu razlikovati po osvjetljenju, akustici, toplini, bojama u interijeru, veličini prostorija itd. Tako prostorije visokih stropova najčešće označavaju javne prostore koji primaju veći broj ljudi, dok se niski stropovi koriste za stvaranje intimnije atmosfere. Isto tako, u nastavi plesa bitno je prirodno osvjetljenje i ventilacija dvorane, ali za scenski nastup bolje je imati tamnu prostoriju (black box). Nadalje, na neke osobe pozitivno utječe prisutnost drugih ljudi pri učenju koji ih dodatno motiviraju i potiču dok je drugima draže učiti i vježbati u izolaciji i intimi.

• **veličina**



• **osvjetljenje**

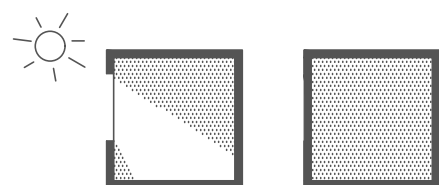

• **pogled / intima**

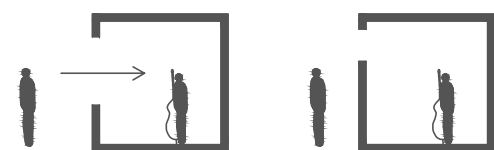

• **unutarnji / vanjski**

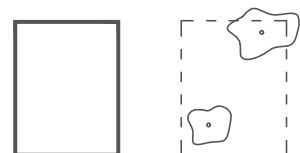

mogućnost izbora prostora

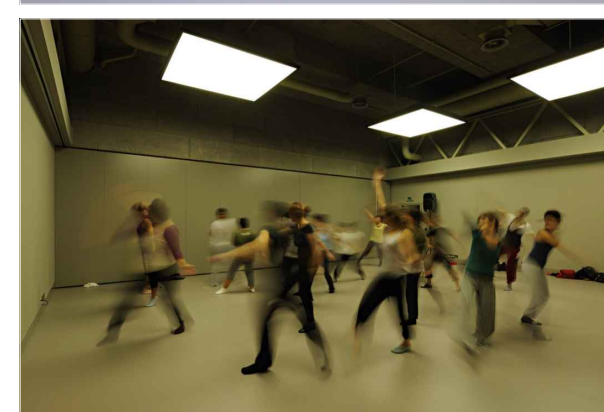
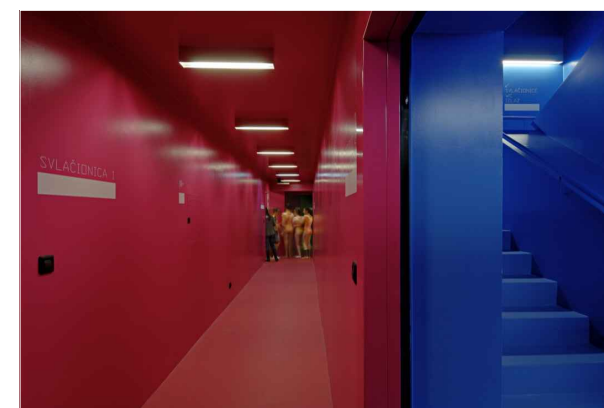

Zagrebački plesni centar, 3LHD
hodnici, Crna soba, Bijela soba, Siva soba

Osim izabiranja prostora koji ne odgovara, arhitektura, odnosno organizacija i oprema interijera, mogu omogućiti korisnicima prilagođavanje prostora po vlastitim potrebama. Fleksibilnost prostora važna je i kod organiziranja prostora za različite grupe korisnika koji se služe prostorima škole i aktivnosti koje se u njoj odvijaju (K. Fisher, 2013).

Arhitektura u tom smislu mora biti prilagodljiva i omogućiti improvizaciju korisnicima po pitanju uređenja, kretanja i samog korištenja prostora. „The architecture must be robust, and welcome its users to take part in the process of making space.“ Usporedbom edukacijskih prostora s vrtićima Molly naglašava važnost slobode koju djeca imaju pri igranju, premještanju i slaganju svog prostora što uvelike utječe na razvoj kreativnosti i osobnosti. (Molly, 2013). To se može vidjeti i na primjeru kako djeca koriste vanjske prostore koji sami po sebi pružaju raznolikost, od pješčanih plaža, šuma, livada do sportskih terena i igrališta. Djeca okruženje koriste slobodno, na drugačije načine prilagođavajući se okolini te s puno mašte i snalažljivosti. Zato mnogi znanstvenici ističu važnost nastave u prirodi kao elementa za dobar razvoj djeteta, ne samo po pitanju kreativnosti već i u mnogim drugim pogledima (Mozaffar, Mirmoradi, 2012).

„The architecture must be robust, and welcome its users to take part in the process of making space.“

Jonathan C. Molloy

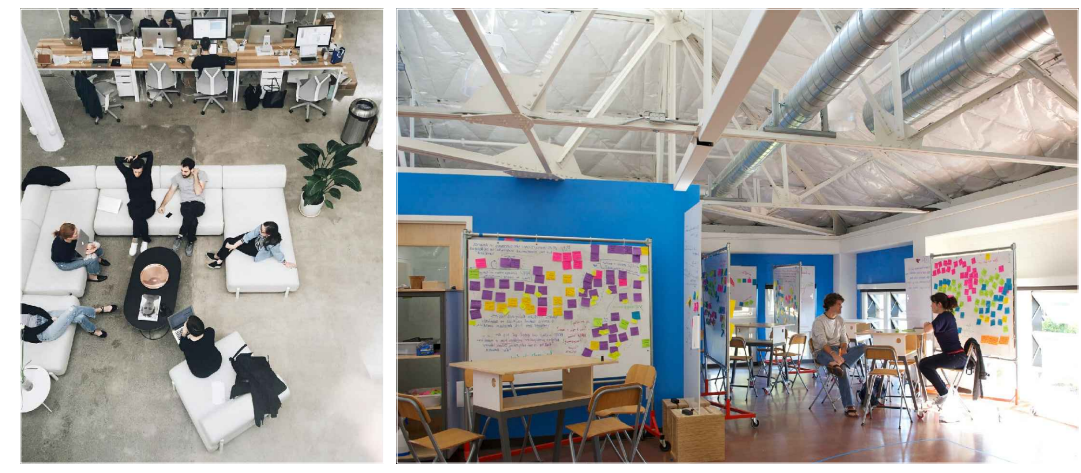

Stanford school

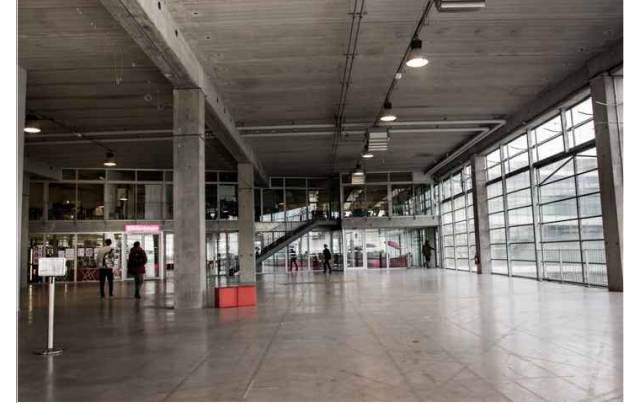
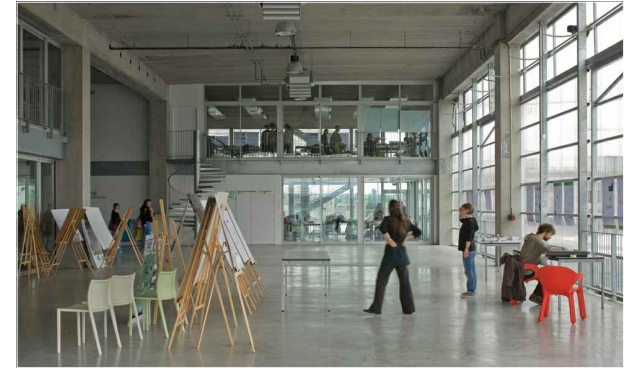

School of architecture, Nantes
Lacaton & Vassal

4. ZAKLJUČAK

Isto kao i općeobrazovni sustav tako je i glazbeno-plesni sustav u Hrvatskoj u fazi propitivanja kvalitete i vrijednosti pogotovo u području metoda i ishoda učenja i podučavanja. Iako se umjetničke škole razlikuju od općeobrazovnih i zahvaćaju manji broj djece i mladih, prate ih isti problemi i promjene su jednako potrebne. Reforme donose promjene unutar kurikuluma, a ovim bi se projektom trebale prostorom popratiti te promjene. Kako kurikulum za glazbene i plesne škole nije još određen, prostor koji se stvara mora osigurati mogući razvoj sustava. Prije svega, potrebno je pružiti dovoljno prostornih kapaciteta za održavanje nastave, ali i samostalni rad i vježbu koja je iznimno potrebna kod izgrađivanja osobnosti umjetnika. Treba predvidjeti prostore koji će primiti nove potrebne sadržaje kao što su knjižnica, fonoteka, instrumentarij i prostori digitalnih tehnologija. Prostori škole trebaju postati alat socijalizacije učenika kojima je potrebna izmjena znanja i iskustva s ostali učenicima, a nemaju tu mogućnost u programu individualne nastave. Učenici provode popriličan broj sati u školi, što u općeobrazovnom, što u umjetničkom sustavu, pogotovo učenici plesnog odsjeka gdje nastava obuhvaća poduku i vježbu, a ne samo poduku kao u glazbenim odsjecima. Stoga je zadaća škole pružiti prostore za odmor i okrepu potrebnu u radnom danu učenika. Treba se osvrnuti na polaznike škole koji imaju od 3 do 18 godina te stoga različite potrebe i načine ponašanja i korištenja škole pa je uloga arhitekture da pomiri jaz i pruži svima potrebne uvjete. Kao što je spomenuto škola ima svoju ulogu i zadaću u društvu te se prostorima mora omogućiti komunikacija s društvom preko glazbene dvorane određenog kapaciteta, ljetne pozornice i drugih prostora koji dovode u susret polaznike škole i profesore s publikom i javnošću. Važna je i suradnja raznih odjela u školi kako bi se stvorili crossover projekti, ali i otvorenost za suradnju s drugim granama umjetnosti koje bi našle svoje mjesto u školi kroz radionice ili izložbe. Na tragu Montessori pedagogije moglo bi se reći da škola treba biti okvir koji će omogućiti razvoj svakog učenika, neovisno o njegovim predispozicijama. Učenik svojom voljom bira ovo obrazovanje i trebao bi biti svjestan svog izbora, slobode, ali i odgovornosti, a profesor i škola su tu da mu prenesu potrebno znanje i omoguće uvjete za napredak. Bitne promjene koje se moraju dogoditi su po pitanju atmosfere unutar škole. Zbog profesora koji imaju očekivanja od učenika, ocjena koje određuju vrijednost pojedinca i raznih obaveza koje se moraju ispuniti, kod učenika se stvara odbojnost prema školi. Te se stvari rješavaju promjenama u kurikulumu, ali i arhitektura može pomoći u stvaranju ugodnog ozračja škole, radnog prostora i onog za odmor, koje će motivirati učenika, poticati kreativnost i privući polaznika da svojevrijedno vježba i radi, da mu škola nije mrska te da zavoli proces stvaranja umjetnosti.

4. LITERATURA

- Bačlija Sušić, B. i Sućeska Ligutić, R. (2017). Poticanje kreativnih sposobnosti učenika glazbenih škola. *Metodički ogledi*, 24, 1, 73-94.
- Brđanović, D. (2017). Glazbeno obrazovanje i obrazovanje glazbom - neiskorišteni obrazovni potencijal. U S. Vidulin (ur.), *Glazbena pedagogija u svjetlu sadašnjih i budućih promjena* 5 (str. 431-446). Pula: Sveučilište Jurja Dobrile u Puli.
- Dobrota, S. (2016). Nastava glazbe u kontekstu formalnog i informalnog učenja. U: R. Jukić, et al. (Eds.), *Zbornik znanstvenih radova s Međunarodne znanstvene konferencije Globalne i lokalne perspektive pedagogije*, Osijek, 27.-28.10.2016. Osijek: Filozofski fakultet, 18-27.
- Dobrota, S., Reić Ercegovac, I. (2016). Zašto volimo ono što slušamo. *Glazbeno-pedagoški i psihologijski aspekti glazbenih preferencija*. Split: Filozofski fakultet Sveučilišta u Splitu.
- Fisher, K. (2013). The new learning environment: hybrid designs for hybrid learning. Preuzeto s <https://isredevelopment.files.wordpress.com/2012/01/public2-the-new-learning-environment.pdf> (30.10.2019.)
- Glazbena škola Jan Vlašimsky Virovitica (2019). Školski kurikulum za školsku godinu 2019./2020. Preuzeto s <http://www.vlasimsky.hr/wp-content/uploads/2019/10/Godi%C5%A1nji-plan-i-program-20192020.pdf> (30.10.2019.)
- Kolega, K. (2016). Nezavisna scena je zapravo vrlo zavisna. http://www.plesnascena.hr/index.php?p=article&id=1943&fbclid=IwAR1RDxznY3ElnfCLah_GgfmY0-VzDerdwKT-FtEgnwMbAFDGpx-Aglhv-EY (08.11.2019.)
- Matoš, M. (2018). Kurikulumski pristup oblikovanju profesionalnoga osnovnoga glazbenog obrazovanja (Doktorski rad). Filozofski fakultet, Zagreb.
- Ministarstvo znanosti, obrazovanja i športa (2008). Odluka o donošenju Nastavnog plana i programa funkcionalne muzičke pedagogije (FMP) za srednje škole, Nastavnog plana i programa za klasični balet i narodne plesove za srednje škole i Nastavnog plana i programa za zanimanje Scenski plesač. Preuzeto s http://ss-umjetnicka-lsorkocecica-du.skole.hr/upload/ss-umjetnicka-lsorkocecica-du/images/static3/793/attachment/Nastavni_planovi_i_programi_za_srednje_glazbene_i_plesne_skole.pdf (20.10.2019.)
- Ministarstvo znanosti, obrazovanja i športa (2006). Odluka o nastavnim planovima i programima za osnovne glazbene i osnovne plesne škole. Preuzeto s http://www.gsjh.hr/wpcontent/uploads/2017/12/Nastavni_PP_predskolskog_i_osnovnog_obrazovanja_za_glazbene_i_plesne_skole.pdf (20.10.2019.)
- Molloy, L. C. (2013). Can Architecture Make Us More Creative? Part III: Academic Environments. https://www.archdaily.com/370486/can-architecture-make-us-more-creative-part-iii-academic-environments?ad_medium=widget&ad_name=recommendation&fbclid=IwAR3pRl2058PelmyTFqUI5-UNgKhjQEiWfnvjElez87kvaLM36qSvB5GVf6k (08.11.2019.)
- Molloy, L. C. (2013). Can Architecture Make Us More Creative? Part II: Work Environments. https://www.archdaily.com/367700/can-architecture-make-us-more-creative-part-ii-work-environments?ad_medium=widget&ad_name=recommendation&fbclid=IwAR2U6uqKVbLo4WOL6eb0I86JJruq0WpPLoPehQEE_39JcdmaByx7yKEZdV4 (08.11.2019.)
- Molloy, L. C. (2013). Can Architecture Make Us More Creative? https://www.archdaily.com/353496/can-architecture-make-us-more-creative?fbclid=IwAR0a6ACgYWq28fElpZle-TfUilHo22dK4VLfs_U_AlrxyeXx4du5mKD3_bE (8.11.2019.)
- Novoselec, M. (2018). Organizacija suvremenog plesa kroz povijesni razvoj starih civilizacija (Završni rad). Međimursko veleučilište u Čakovcu, menadžment turizma i sporta, Čakovec.
- Pećnjak, D. i Bartulin, D. (2013). Definicije umjetnosti i formalizam. *Bogoslovska smotra*, 83, 2, 375 -390.
- Pristaš, N. (2018). Suvremeni ples kao podruštvljeno znanje? http://slobodnifilozofski.com/2018/12/suvremeni-ples-podrustvljeno-znanje.html?fbclid=IwAR1rIKTMJNHlbgxat7fan1y3L_VvqKSJgg7naCrWqWr0ojuM_fr0dQWBSE (08.11.2019.)
- Rojko, P. (2009). Značenje glazbenoga obrazovanja na pozadini različitih nacionalnih povijesti. *Tonovi*, 53, 24(1), 57-64.
- Svalina, V. (2017). Glazbeni umjetnik danas - umjetnik i/li glazbeni pedagog. U S. Vidulin (ur.) *Glazbena pedagogija u svjetlu sadašnjih i budućih promjena* 5, zbornik radova (str. 447-470). Pula: Sveučilište Jurja Dobrile u Puli.

LOKACIJA I URBANIZAM

PROBLEMI

- potrebna relokacija postojeće škole

Kao prvo, trenutna škola nalazi se na području nekadašnje vojarne Franka Lisice te se taj prostor, kao i ostali prostori nekadašnjih vojarni, nastoje staviti u funkciju grada i spojiti s okolinom od koje su nekada bili ograđeni. Na prostoru ove vojarne planirana je izgradnja Novog Kampusa koji bi sadržavao nove fakultete, studentski dom, smještajne paviljone, menzu, sveučilišnu knjižnicu itd. Prema predviđenom planu na trenutnoj lokaciji ne ostaje mjesta za postojeću Glazbenu školu, ni konceptualno ni prostorno pa je potrebno izmještanje na prikladniju lokaciju.

POSTOJEĆE STANJE

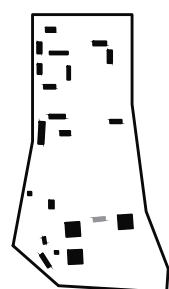

glazbena i plesna škola
B. Bersa u Zadru

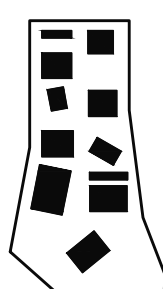
PLANIRANO STANJE
NOVI KAMPUS

- nedostatak prostornih kapaciteta škole
- neadekvatni prostori postojeće škole



prostori glazbene i plesne škole Blagoje Bersa, Zadar

Odabir lokacije

Za razliku od općeobrazovnih škola koje se većinom nalaze u svakom kvartu u gradu, Glazbena i plesna škola je samo jedna i namijenjena je svoj djeci. Stoga bi bilo dobro da i lokacija na kojoj se nalazi bude neutralna. Sami centar grada, tj. poluotok možda je najpravilnije područje, ali je nezahvalan po pitanju prometa i dostupnosti pa se krug proširuje na širi centar grada koji intuitivno ima svoje granice. U tom krugu pojavljuju se dvije lokacije pogodne za ovaj sadržaj.

Prva lokacija je već postojeća zgrada pogona nekadašnje tvornice SAS koja je na granici šireg centra. Zbog te pozicije i postojeće forme tvornice stvara se ugođaj neformalnog koji bi pridonio neobaveznom korištenju prostora oko škole od strane svih građana. U isto vrijeme takva čvrsta blokovska forma ne dopušta ispreplitanje prolaznika i umjetnika te se slaba interakcija stvara samo preko pročelja i u dvorištu škole.

- opušteniji karakter prostora
- neobavezan dolazak
- slobodno korištenje
- mogućnost organiziranja većih koncerata na otvorenom
- smanjena interakcija umjetnika i prolaznika

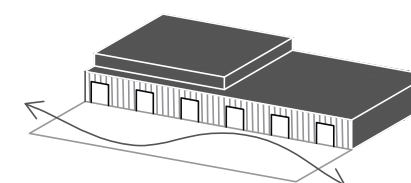

Druga lokacija nalazi se bliže poluotoku koji je trenutno jedino kulturno područje i samim time pridonosi kulturnom značaju škole. Ta lokacija omogućuje građenje iznova pa tako i stvaranju forme koje će poticati interakciju umjetnika i publike koju je potrebno priviknuti i obrazovati za slušanje i gledanje umjetnosti. Pri tome bi forma trebala omekšati granice škole i vanjskog javnog prostora kako bi se stvorio ugodniji prostor za učenike te potakao građane da neobavezno koriste prostore i sadržaje vezane uz školu.

- slobodno korištenje javnih sadržaja
- veći kontakt s umjetnošću i učenicima škole
- neodređene granice školskog i javnog
- stvaranje nove forme
- blizina centra, kulturnog središta

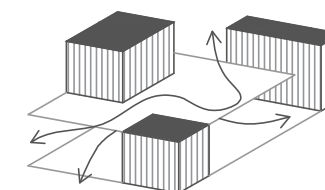

□ MJESTO SUSRETA ▨ KONTAKTNA POVRŠINA



KONTEKST LOKACIJE

Zona Ravnice

Prema natječaju iz 2007. godine planira se uređenje trenutno nedovoljno iskorištene i zapuštene zone Ravnica koja graniči s odabranom lokacijom. Budući da se u toj zoni planira novo kulturno središte s koncertnom dvoranom, kinom, muzejima, kazalištem, smještanjem škole u blizini pogodovalo bi razvoju škole i odnosa s ostalim granama umjetnosti i kulture.

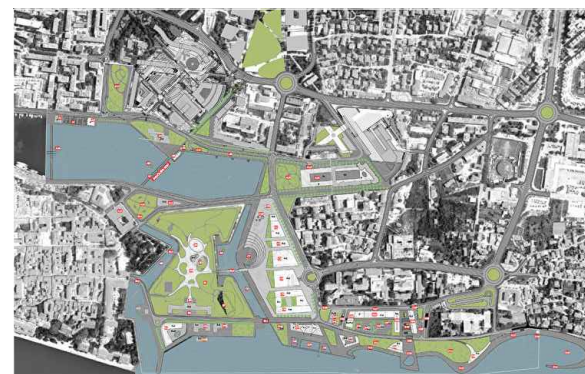

idejno rješenje Nikole Bašića za uređenje zone Ravnica, 2007.

Zona Jazine I

Kvart u kojem se nalazi odabrana lokacija, iako u neposrednoj blizini centra grada nema razvijenu urbanu strukturu nego više nalikuje ruralnom ambijentu bez uređenih prometnica i s neuređenim granicama privatnih parcela.



KORIŠTENJE I NAMJENA PROSTORA	
1. POVRŠINE ZA RAZVOJ I UREĐENJE	
1.1. RAZVOJ I UREĐENJE POVRŠINA NASELJA	
	mješovita namjena
	- pretežno stambena mala parcela
	- pretežno stambena srednje parcela
	- pretežno stambena velika parcela
	- pretežno stambena velika parcela
	gospodarska namjena
	- proizvodna mikrolokaliteti = F1, pretežno zanatlija = F2
	- poslovna mikrolokaliteti = K1, pretežno trgovačka = K2, komunalno servisa = K3, pretežno poslovanje = K4
	- ugostiteljsko-turistička kafetara = T1, restoranski restorani = T2, noćni klubovi = T3
	sportsko rekreacijska namjena
	sport = R1, rekreacija = R2
	javne zelene površine
	lučko područje
	područje trajektno luke
	područje industrijske luke
	područje luke otvorene za javni promet
	područje uređene morske plaže
	uređeni dio obale

Površina parcele: ~ 5600 m²

M2- mješovita namjena (pretežno poslovne)
osnovna namjena prostora je izgradnja zgrada gospodarskih (trgovačkih, uslužnih, ugostiteljsko-turističkih), javnih i društvenih sadržaja (upravne, socijalne, zdravstvene, kulturne, vjerske, školske, predškolske, sportsko rekreativne i sl.)

- sva potrebna parkirališna mjesta moguće je smjestiti ispod površine tla u max. 5 podzemnih etaža.



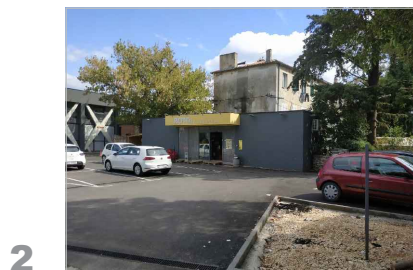
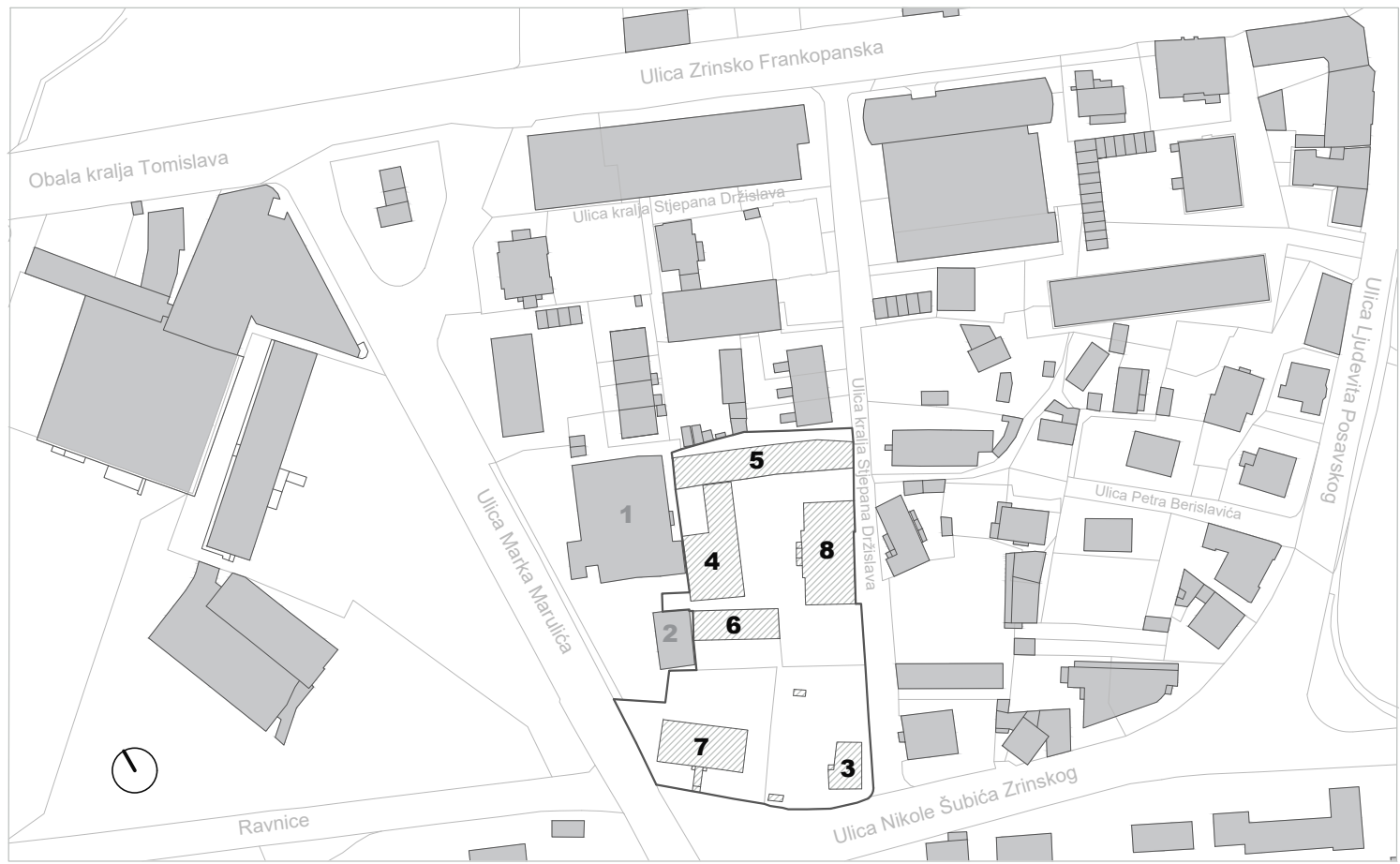

- postojeće zgrade na lokaciji većinom su neodržavane i u lošem stanju, a neke su i duže vrijeme napuštene. Odnosi između zgrada te vanjski prostori nisu definirani, kao ni promet na lokaciji.

 ZGRADE ZA RUŠENJE

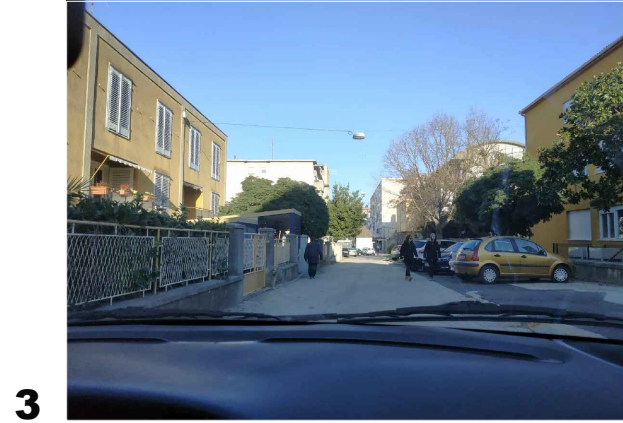
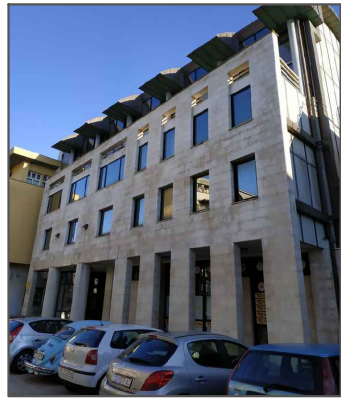
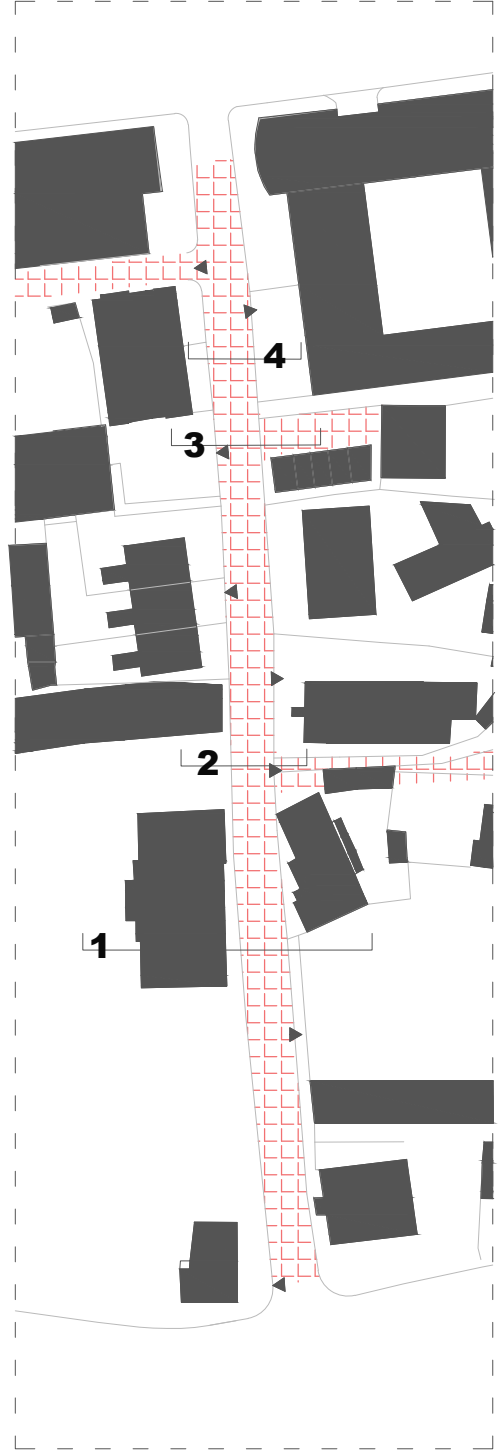
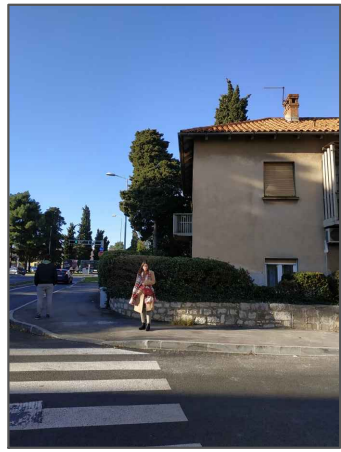

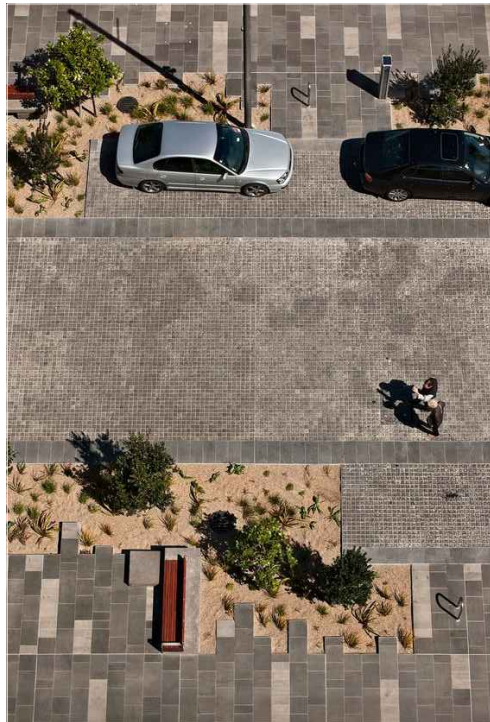

Rua compartilhada, Portugal



Bell Street Park, Seattle

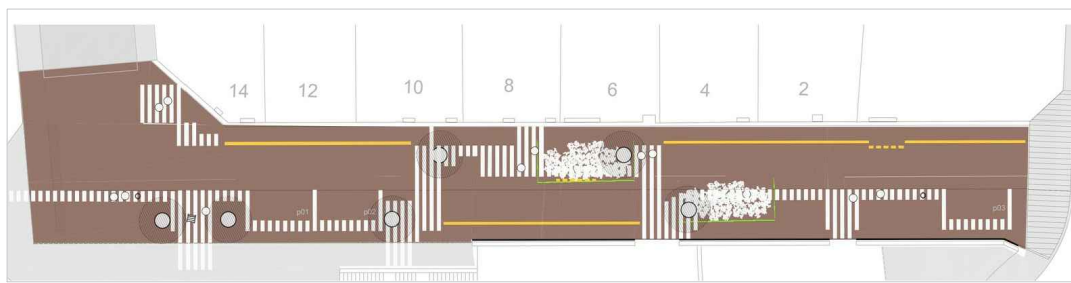

shared space, Malgrat de Mar

URBANISTIČKE ODREDNICE

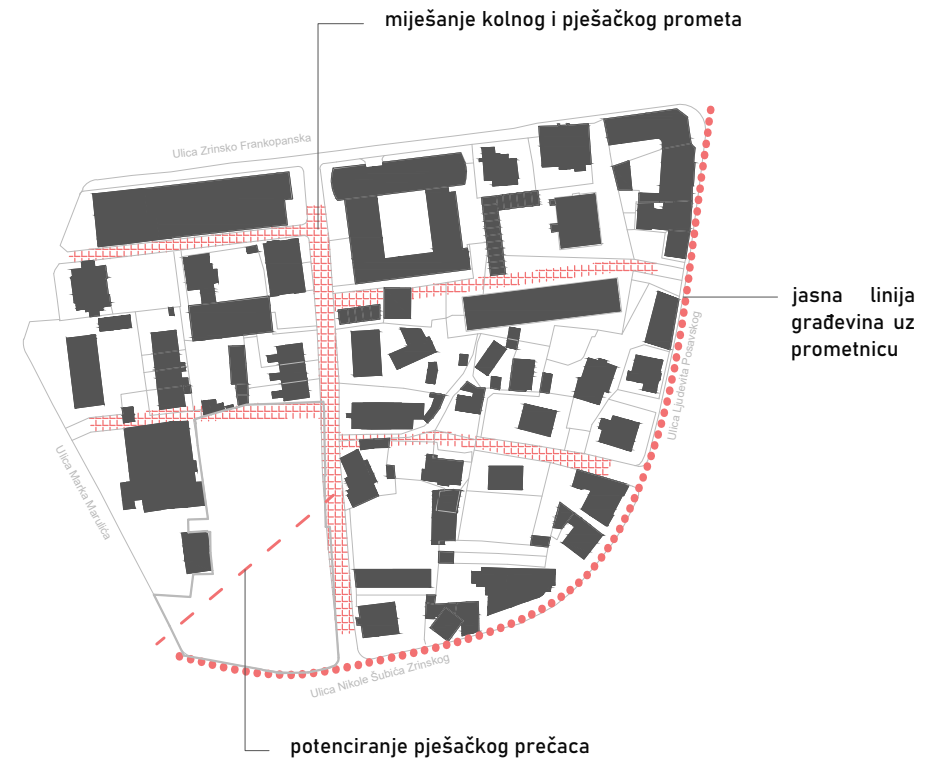

PRIJEDLOG UREĐENJA

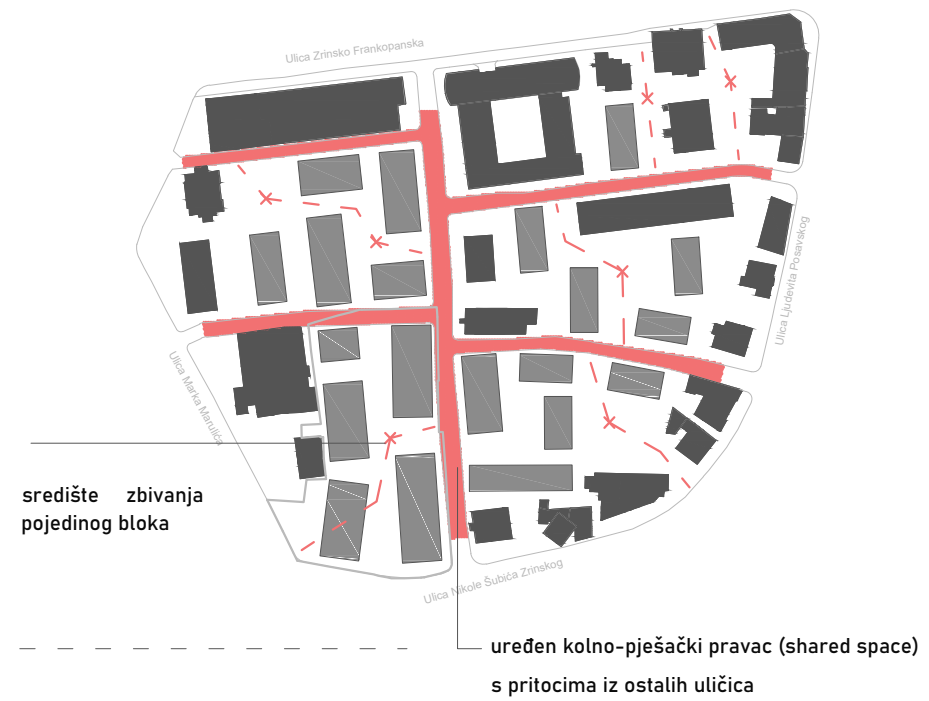

IDEJNI PROJEKT

- organizacija škole u samostalnim jedinicama

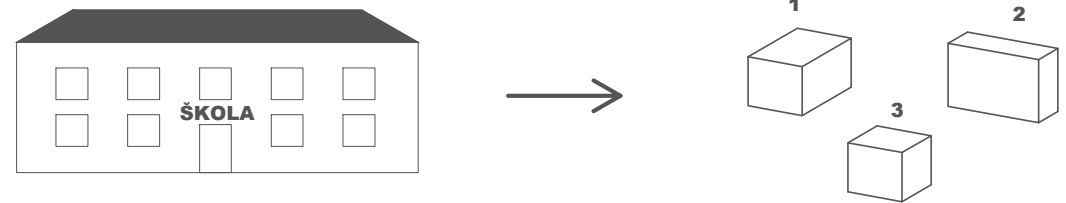

- stvaranje polujavnog prostora koji povezuje sve sadržaje škole
- ispreplitanje javnosti s učenicima/profesorima

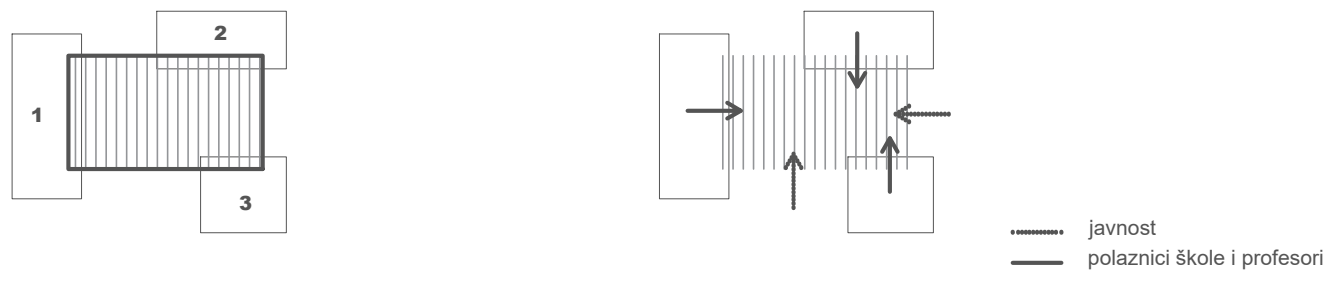

- privlačenje i usmjeravanje prolaznika
- uvlačenje prolaznika u prostore škole

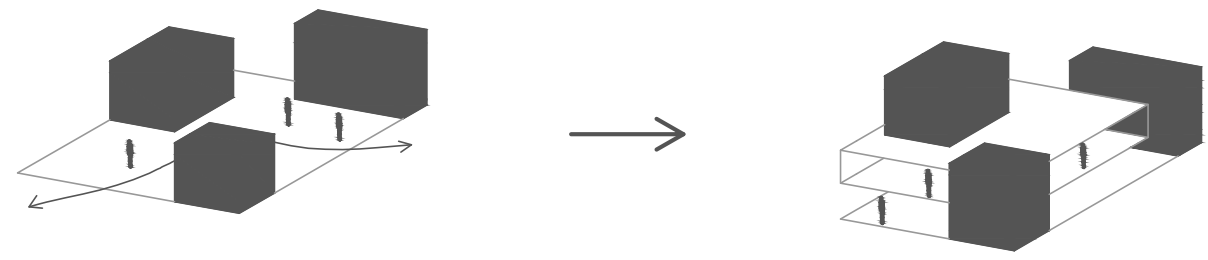

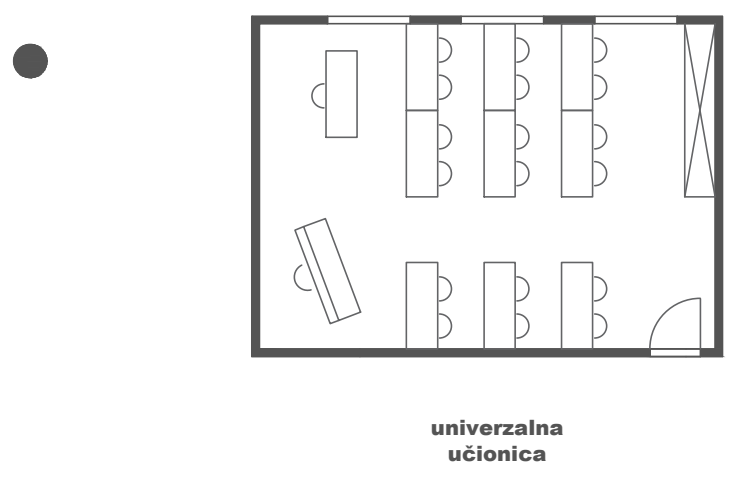
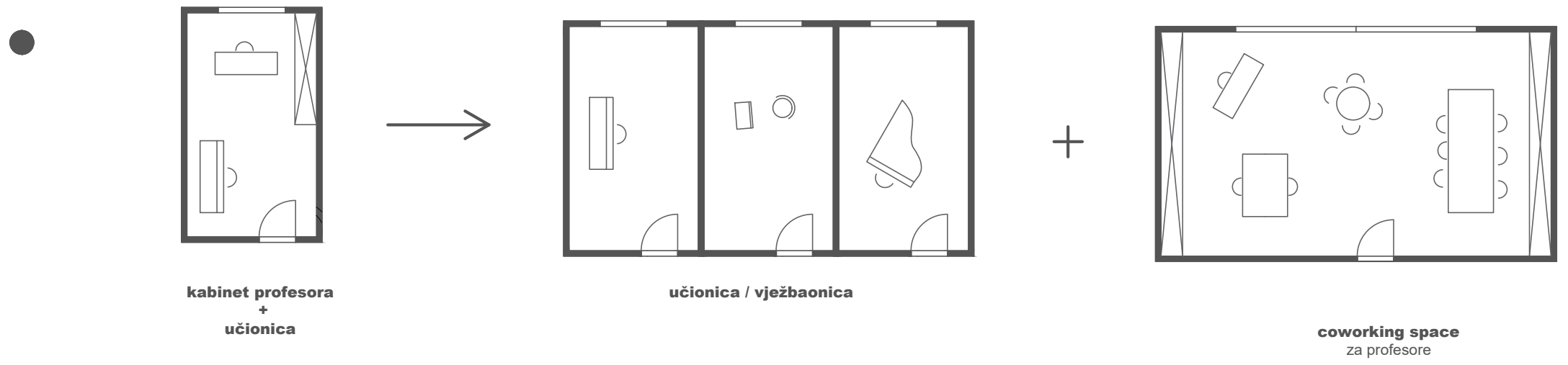

• **veličina**

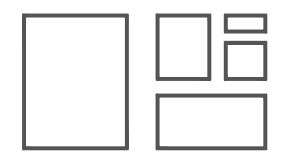

- različite veličine učionica za grupnu nastavu ovisno o tipu nastave i broju učenika
- više manjih učionica
- učionice za nastavu općeobrazovnih predmeta

GARDEROBA- mjesto susreta učenika različitih dobnih skupina i plesnih usmjerenja

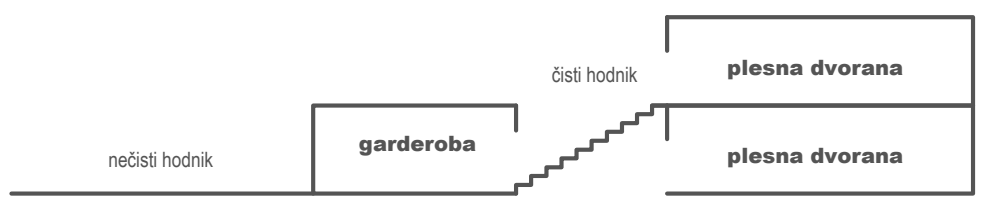

•

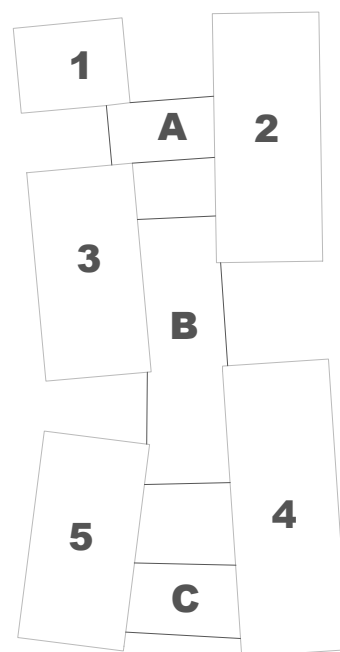
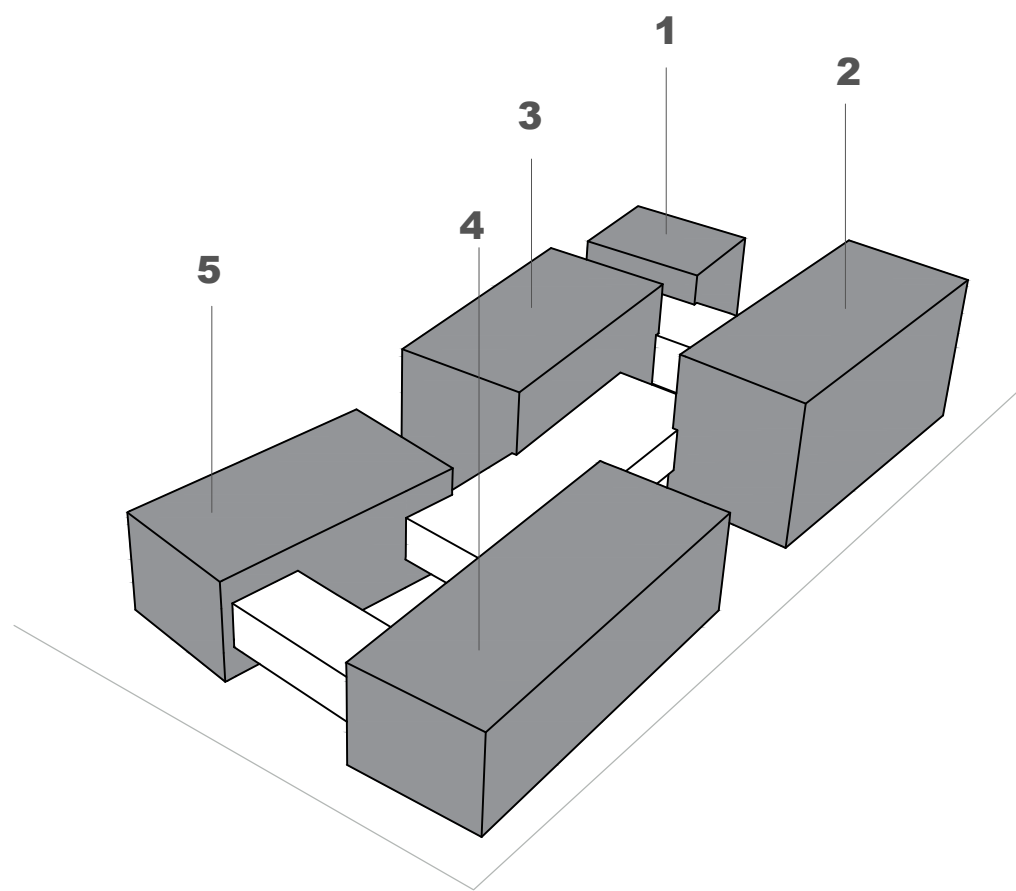

- 1** tehnički blok
spremačice, domar
uprava
profesori
- 2** glazbeni odjel
predškolski
osnovna škola
srednja škola
- 3** plesni odjel
klasični balet
suvremeni ples
- 4** koncertna dvorana
- 5** mediateka
kantina

A DNEVNI BORAVAK

B PVN

C CAFFE BAR



UKLOP U URBANISTIČKU SITUACIJU

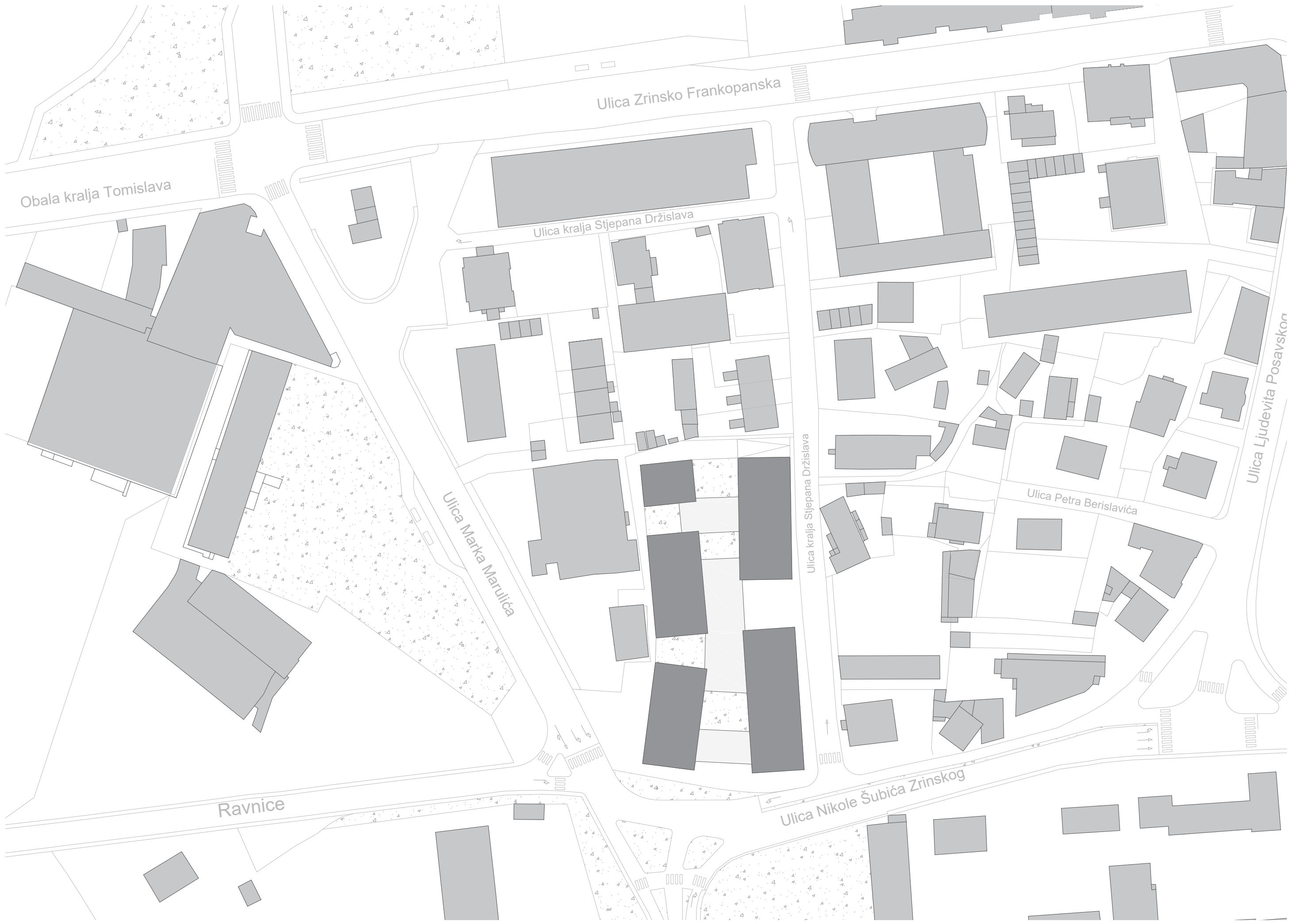

SITUACIJA

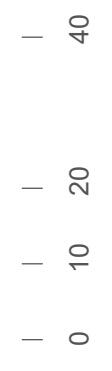

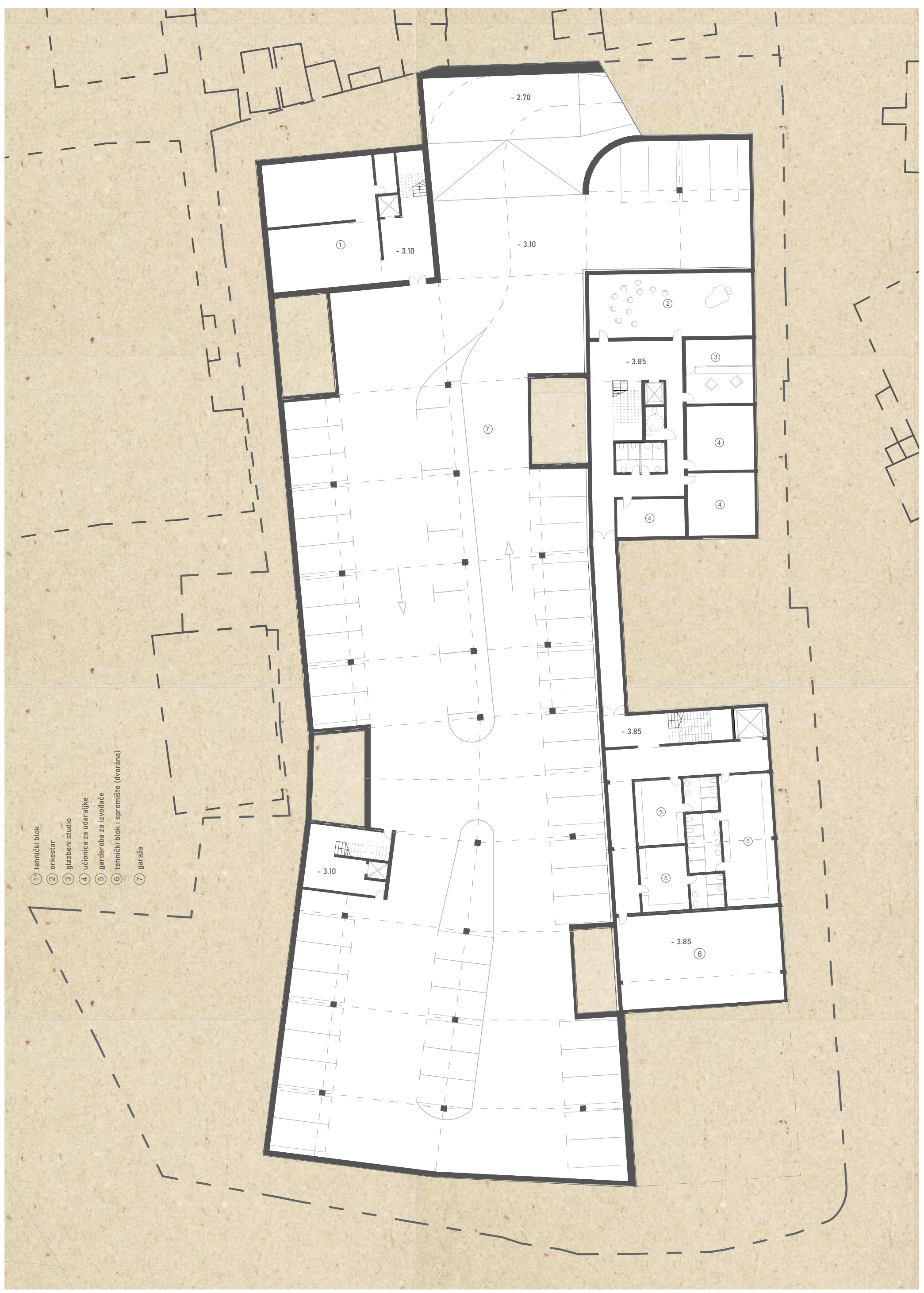

- ① tehnički blok
- ② orkestar
- ③ glazbeni studio
- ④ učionica za udaraljke
- ⑤ garderoba za izvođače
- ⑥ tehnički blok i spremište (dvorana)
- ⑦ garaža



- 8) čajna kuhinja
- 9) garderoba
- 10) radionica domara
- 11) spremište
- 12) glavni ulaz
- 13) portirnica
- 14) dvorana - predškolski odjel
- 15) učionica za grupnu nastavu
- 16) učionica za individualnu nastavu s pianinom
- 17) učionica za individualnu nastavu s klavirom
- 18) garderoba za učenike
- 19) garderoba za nastavnike
- 20) plesna dvorana
- 21) spremište opreme
- 22) info put medijateke
- 23) prostorije zaposlenika
- 24) skladište
- 25) gospodarsko dvorište
- 26) ulazni prostor dvorane
- 27) biljetarnica
- 28) garderoba
- 29) sanitarije
- 30) garderoba za osoblje
- 31) spremište opreme
- 32) pozornica
- 33) back stage



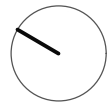

- 34 zbornica
- 35 arhiv
- 36 ured stručne službe
- 37 ured ravnatelja
- 38 ured tajnika i računovođe
- 39 spremište građe
- 40 medijateka
- 41 garderoba za osoblje
- 42 kuhinja
- 43 kantina
- 44 caffe bar
- 18 garderoba za učenike
- 19 garderoba za nastavnike
- 20 plesna dvorana
- 21 spremište opreme
- 45 režija
- 46 gledalište-balkon

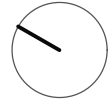

- ⑮ učionica za grupnu nastavu
- ⑯ učionica za individualnu nastavu s pianinom
- ⑰ učionica za individualnu nastavu s klavirom

- ④⑦ zajednički ured nastavnika
- ②⑩ plesna dvorana
- ④⑧ teh.- ventilacija



- ⑮ učionica za grupnu nastavu
- ⑯ učionica za individualnu nastavu s pianinom
- ⑰ učionica za individualnu nastavu s klavirom

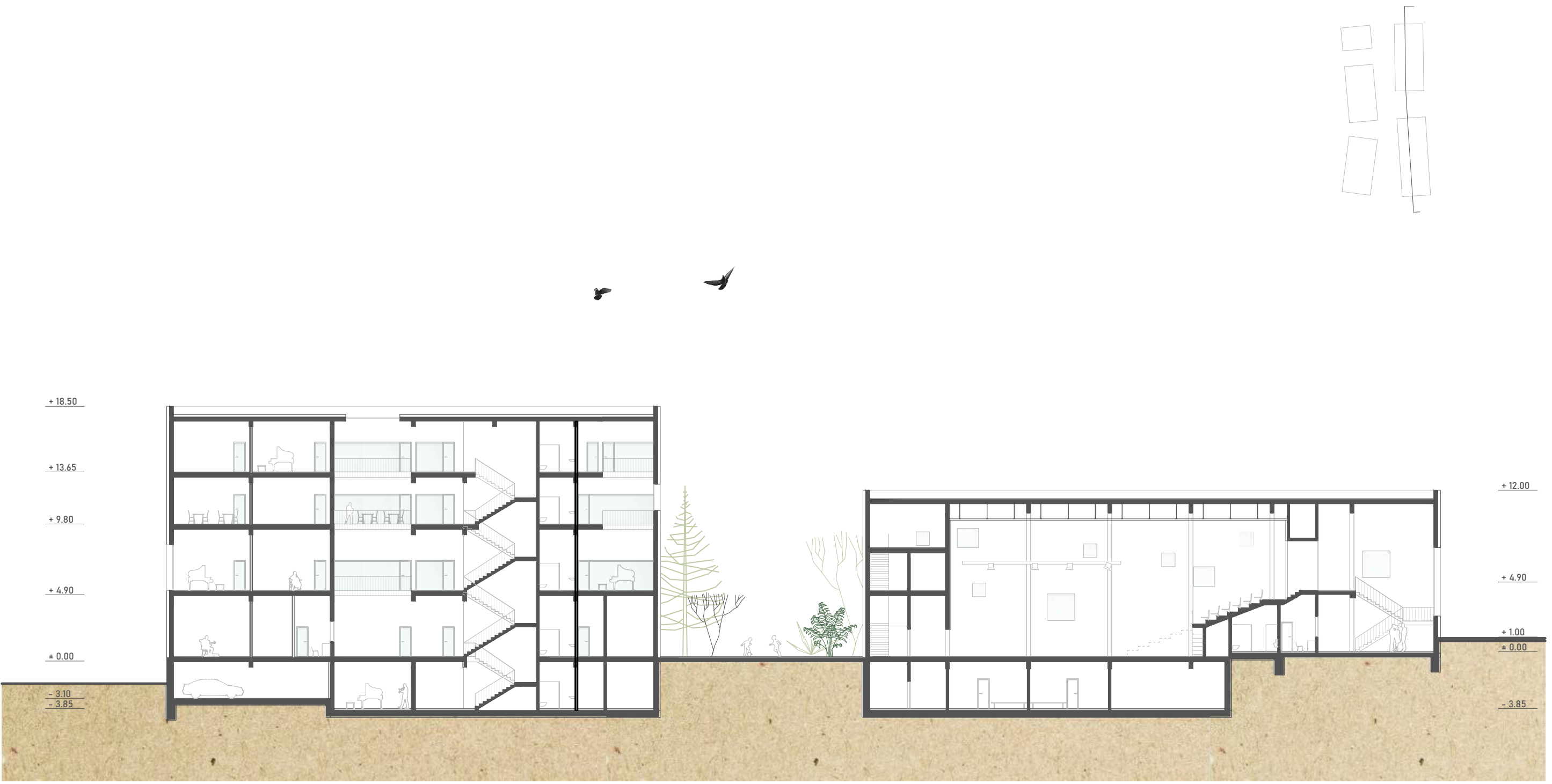

PRESJEK 1-1

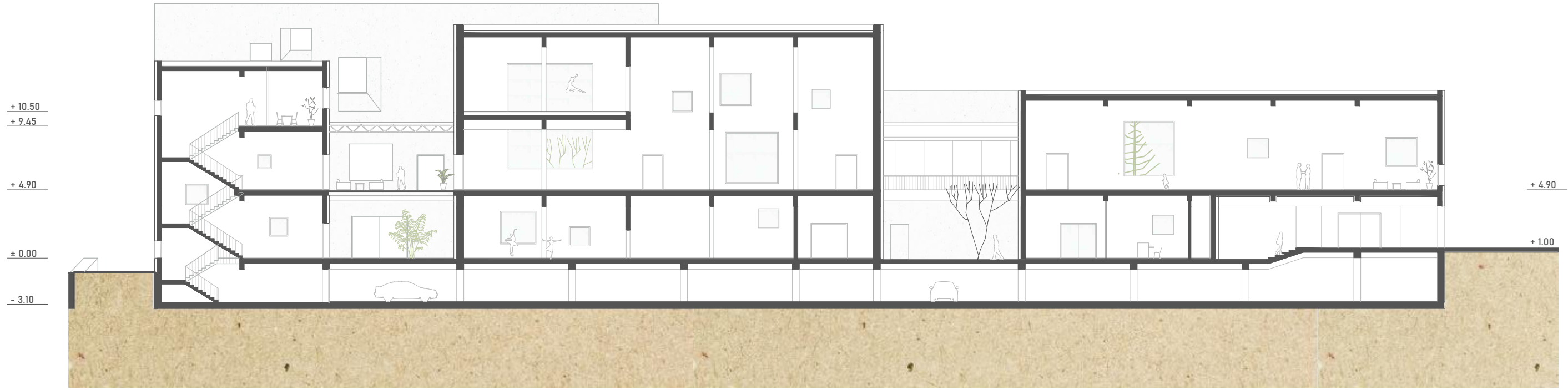

+ 10.50

+ 9.45

+ 4.90

± 0.00

- 3.10

+ 4.90

+ 1.00

— 10

— 5

— 0

PRESJEK 2-2

28

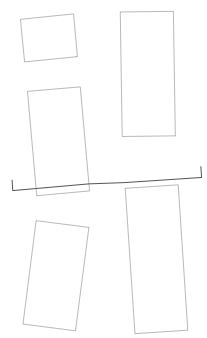
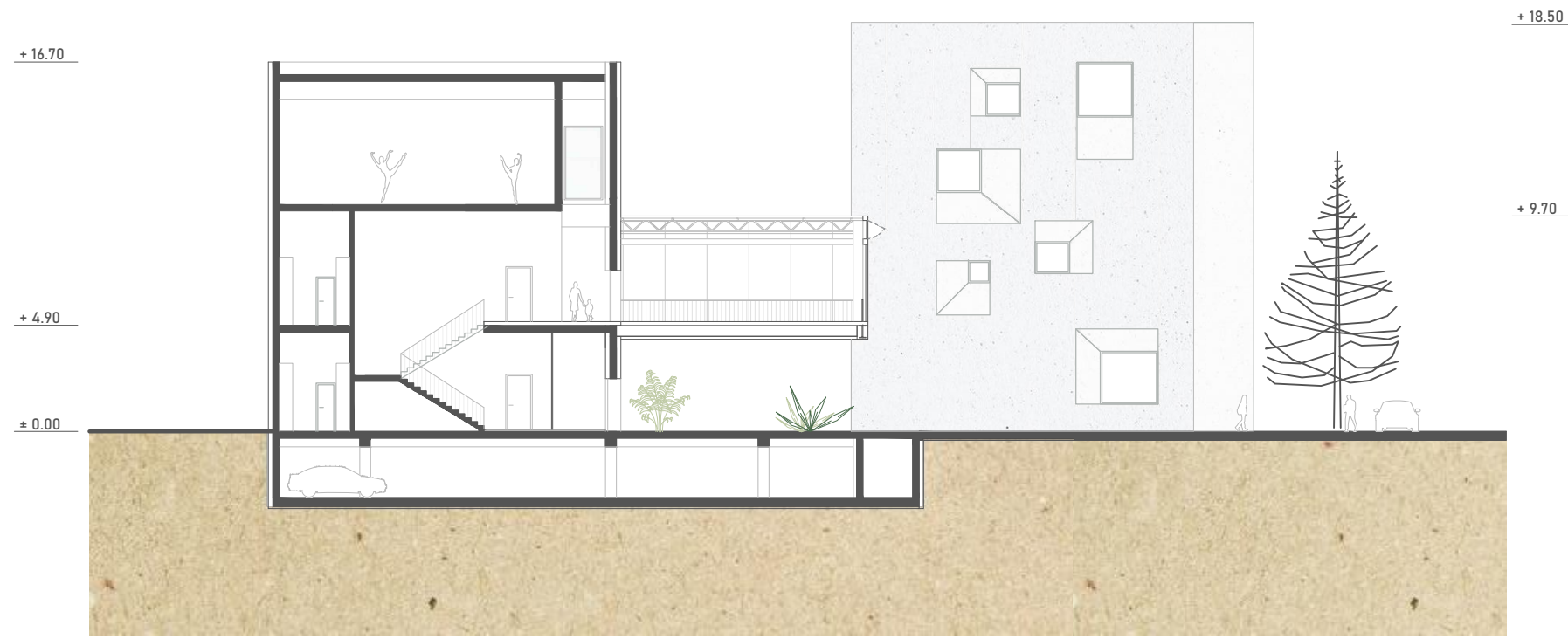

PRESJEK 3-3

— 10
— 5
— 0

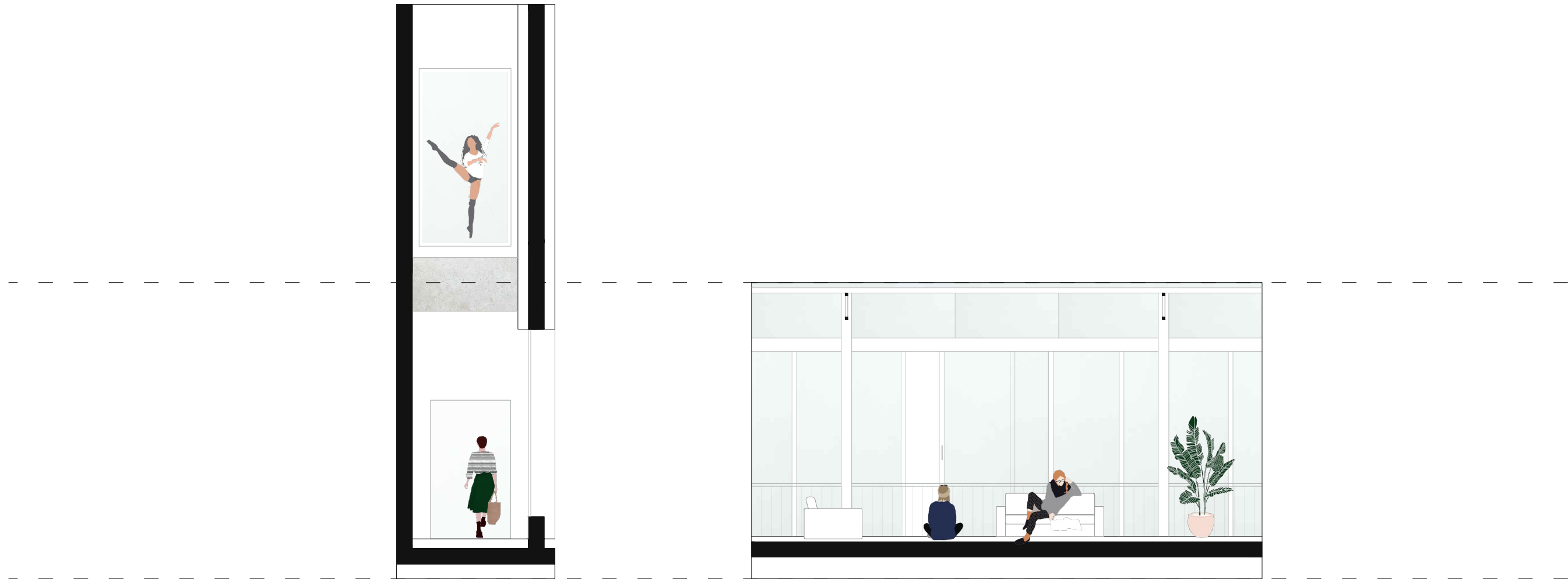
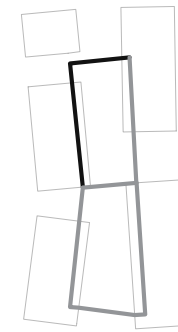

DNEVNI BORAVAK

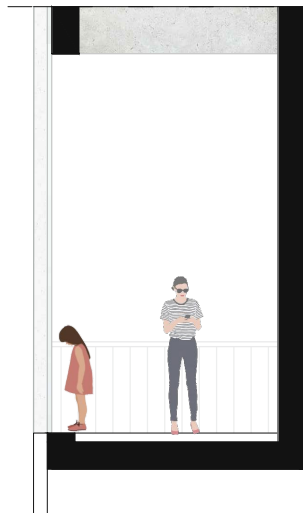
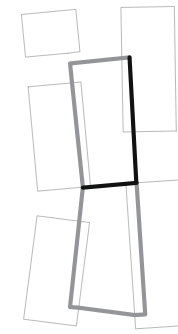

PVN

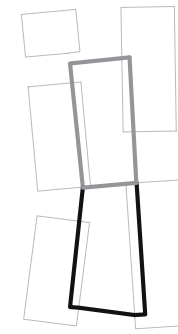
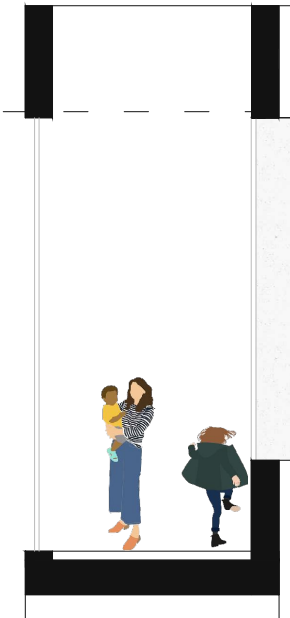
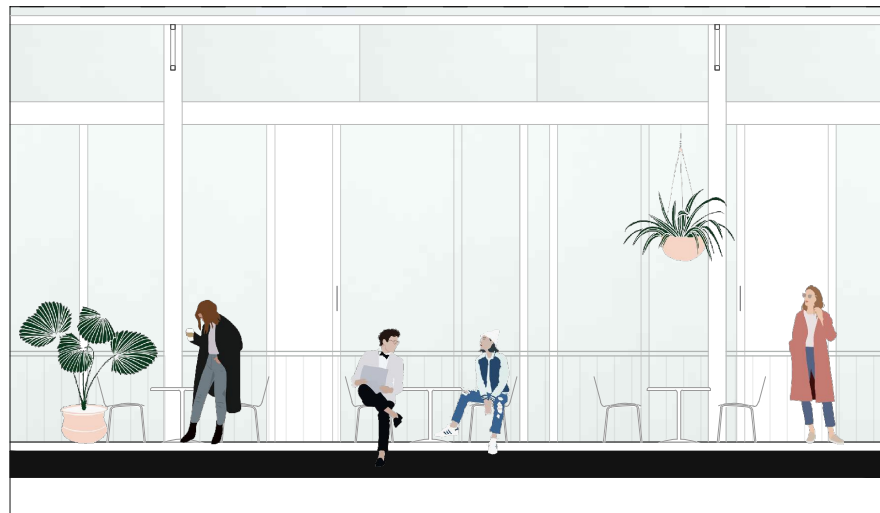
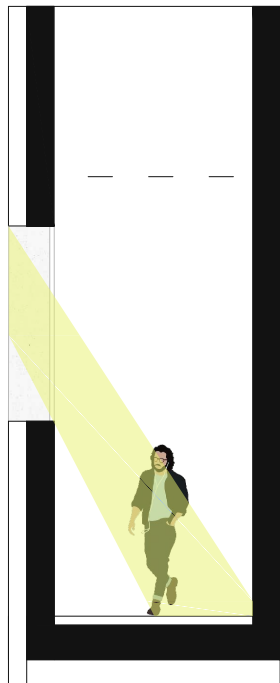

CAFFE BAR



škola Leonardo da Vinci, Brindisi, Italija
školska dvorana

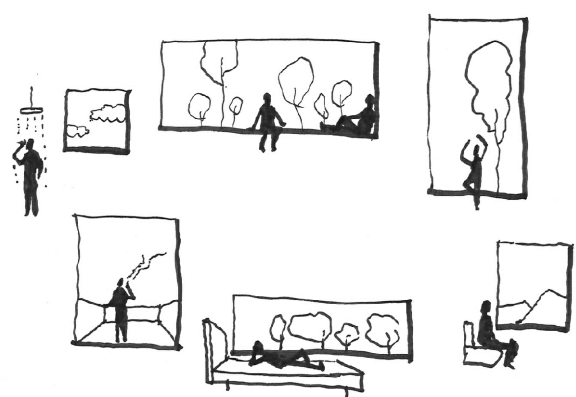

The window house, FORMZERO

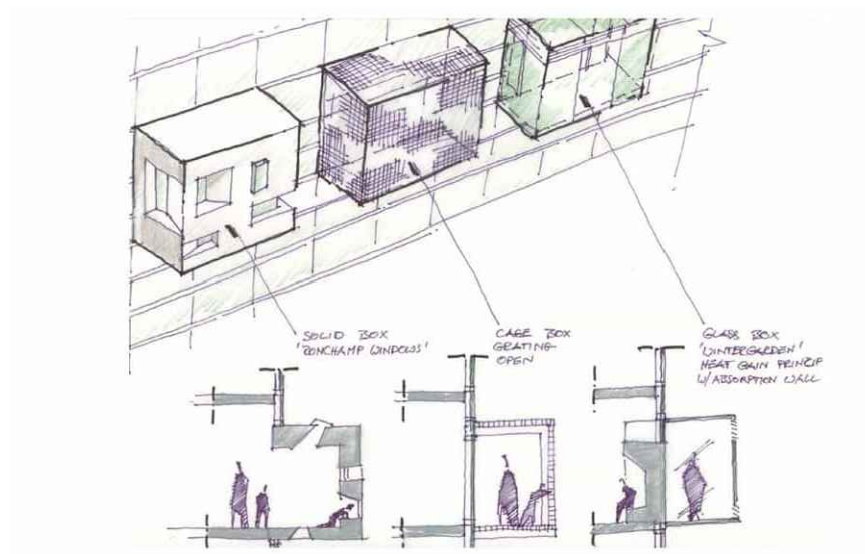

Architecture for Education



Małopolska Garden of Arts
Ingarden & Ewý Architects



School of Architecture
Lacaton Vassal



projekt; Del Prado Museum extension,
OMA

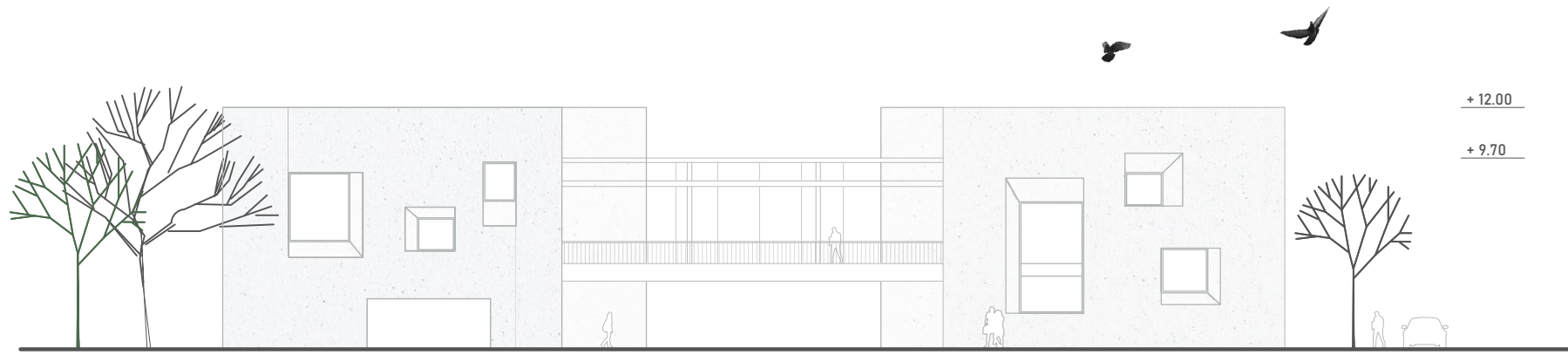

PROČELJE JZ



PROČELJE SI

— 10
— 5
— 0



PROČELJE JI

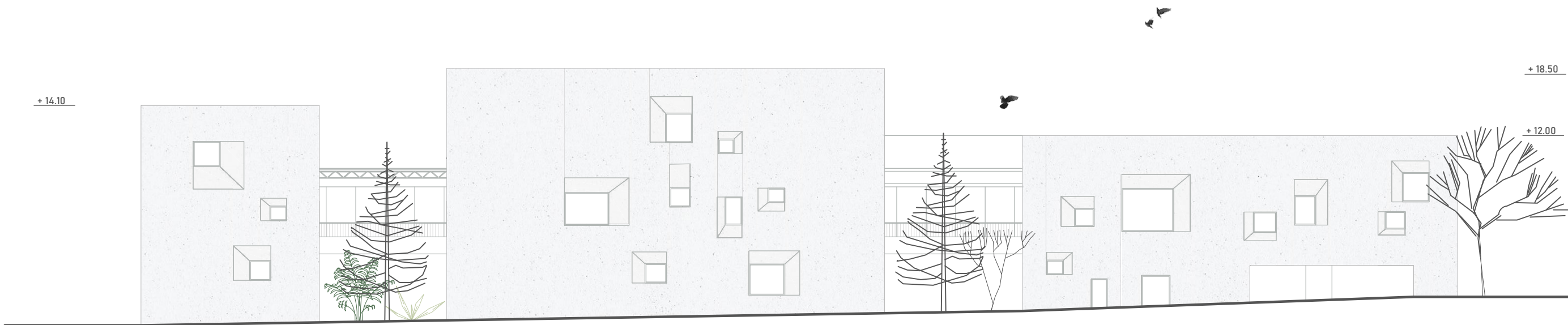

PROČELJE SZ

— 10
— 5
— 0

