

Rehabilitacijski centar Promajna

Prolić, Nikolina

Master's thesis / Diplomski rad

2016

Degree Grantor / Ustanova koja je dodijelila akademski / stručni stupanj:

University of Split, Faculty of Civil Engineering, Architecture and Geodesy / Sveučilište u Splitu, Fakultet građevinarstva, arhitekture i geodezije

Permanent link / Trajna poveznica: <https://um.nsk.hr/um:nbn:hr:123:714270>

Rights / Prava: [In copyright](#)/[Zaštićeno autorskim pravom.](#)

Download date / Datum preuzimanja: **2025-01-01**



Repository / Repozitorij:

[FCEAG Repository - Repository of the Faculty of Civil Engineering, Architecture and Geodesy, University of Split](#)



UNIVERSITY OF SPLIT



DIGITALNI AKADEMSKI ARHIVI I REPOZITORIJI

REhabilitacijski centar Promajna

mentor doc. Saša Begović



Razvoj lječilišta za dišne bolesti u mediteranskom okruženju

komentorica doc.dr.sc. Katja Marasović

sadržaj

Razvoj lječilišta za dišne bolesti u mediteranskom okruženju

- 1 Alergije i respiratorne bolesti
- 2 Liječenje alergija i respiratornih bolesti
- 3 More kao lijek
- 4 Alepski bor u Makarskom primorju
- 5 Lječilišta za alergije i respiratorne bolesti
- 6 Zdravstveni turizam
- 7 Turizam Makarskog primorja
- 8 Lječilište 'Dječje selo' u Promajni blizu Makarske
- 9 Povijest lječilišta 'Dječje selo'

Tlocrti i opisi postojećih građevina sklopa

- 1 Postojeća situacija
- 2 Glavna bolnička zgrada
- 3 Zgrada za turistički smještaj
- 4 Smještajni paviljoni
- 5 Literatura

REhabilitacijski centar Promajna

- 1 Revitalizacija
- 2 Razvoj projekta
- 3 Uređenje situacije Rehabilitacijskog centra Promajna
- 4 Programi i sadržaji Rehabilitacijskog centra Promajna
- 5 Situacija Mj 1:750
- 6 Urbanistički presjeci Mj 1:500
- prikaz terena
- 7 Zgrada 1
- tlocrti Mj 1:250
- presjeci Mj 1:250
- pročelja Mj 1:250
- 8 Zgrada 2
- tlocrti Mj 1:250
- presjeci i pročelja Mj 1:250
- 9 Smještajne jedinice
- katalog
- tlocrt Mj 1:50
- presjek pročelje detalj
- aksonometrija

Tema odabranog područja:

**Razvoj lječilišta za dišne bolesti
u mediteranskom okruženju**

komentorica doc.dr.sc. Katja Marasović



* Reklama za primorsko lječilište, Veli Lošinj, oko 1900.g.



* Dječje sunčalište, Cashmere Hills sanatorij, 1937.g.



* Dajmo djeci zraka i sunca, zdravstveno-prosvjetni prilog, 1930.g.



* Instrument pronađen u napuštenoj bolnici 'Dječje selo'

Alergije i respiratorne bolesti

Alergija se prikazuje kao reakcija tijela na neke vanjske utjecaje, odnosno alergene koji podražuju imunološki sustav. Dakle to je prvenstveno bolest imuniteta, ali svi alergeni koji prođu kroz dišni sustav mogu uzrokovati neku od respiratornih bolesti, kao i bolesti pluća. Simptomi ovise o alergenima koji pokreću alergijsku reakciju, a najčešći simptomi alergijske bolesti dišnih puteva su: suhi i podražajni kašalj, teško disanje i/ili hroptanje pri disanju.. Slični simptomi mogu upućivati i na astmu koja se opisuje kao kronična upala dišnih puteva. Respiratorne se bolesti u današnje vrijeme često i poistovjećuju sa značenjem da je netko 'bio bolestan' jer je i sama prehlada respiratorna infekcija. Dišni sustav je najviše otvoren, time i čovjekov najizloženiji organski sustav. Kod respiratornih bolesti pojavljuje se upala sluznice dišnih puteva što je reakcija na podražaje iz okoline.

Život u gradovima, svakodnevno udisanje smoga, zatvoreni i zadržani prostori negativno utječu na zdravlje, a najviše na čovjekov dišni sustav. Tegobe također mogu imati sezonski karakter ili se javljati tijekom cijele godine ovisno o kontaktu s alergenima. Izrazito je brz porast broja oboljelih od alergijskih i respiratornih bolesti među djecom, posebno u zimskom periodu kada djeca borave zajedno u zatvorenim prostorima pa se bakterije brzo šire, a zrak je zagrijan i suh. Češćim boravkom na otvorenom i po mogućnosti vlažnom zraku smanjuje se mogućnost od oboljenja.

Danas je u svijetu jasno vidljiv porast broja oboljelih od različitih vrsta alergija i respiratornih bolesti pa one imaju veliku društveno-gospodarsku važnost jer predstavljaju najveći udio u broju akutnih bolesti, odnosno postoji trend porasta broja bolesti toga tipa. Unatoč tehnološkom napretku i mogućnosti dijagnosticiranja, liječenje ovih bolesti nije dovoljno napredovalo.

Liječenje alergija i respiratornih bolesti

Kod liječenja alergijskih i respiratornih bolesti koriste se različiti terapijski postupci. Uz bolničko liječenje, najkorisnije je izbjegavanje izloženosti alergenima i promjena okoline. Makar i privremeno odsustvo alergena može biti pozitivno za organizam, tako da se preporuča promjena mjesta boravka u okolinu s više čistog zraka. Najčešće je to boravak uz more, zelene površine, odnosno prostor pun aerosola i s nedostatkom agensa gdje se može disati 'punim plućima'. Tome se mogu pridodati i eterična mirisna svojstva borova koja se posebno ističu na ljetnim vrućinama. Mediteranski klimatski uvjeti su, zbog svoje blagosti i bogatstva ljekovitih činitelja, upravo idelani za liječenje alergijskih i respiratornih bolesti. Plućne i respiratorne bolesti također se ublažavaju na otvorenim prostorima. Još od vremena liječenja TBC (tuberkuloze) donesena su pravila o boravku na otvorenom te je svaka bolnica morala imati terasu za pacijente.

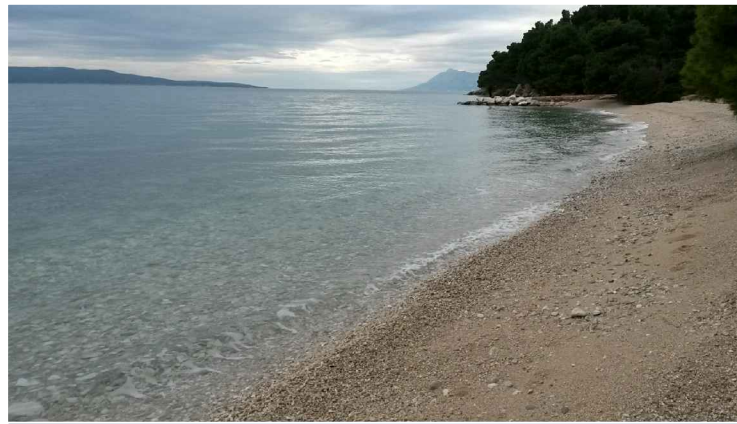

* Pješčana plaža u blizini lokacije projekta



* Bura na moru kod Makarske



* Alepski bor i planina Biokovo u pozadini

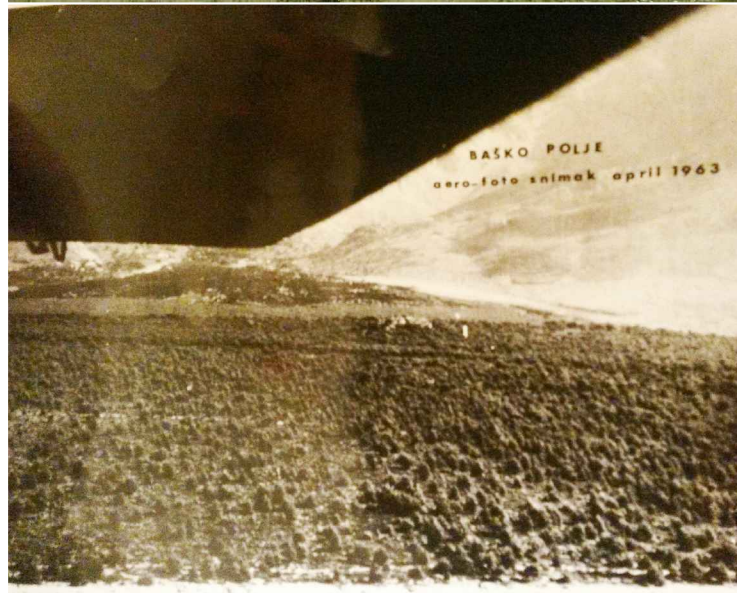

* Aerofotosnimak Baškog Polja iz 1963.g. na kojem se vide mladi borovi

More kao lijek

Još od davnina more je za čovjeka predstavljalo jednu vrstu blaga, hranilo ga, liječilo i opuštalo. Osim njegovih privlačnih vizura, na morsku su ga obalu privukli dobri životni uvjeti, posebno ugodna klima i ribarstvo. Kroz brojna stoljeća pojam života na obali se promijenio i danas se najviše prikazuje u vidu turizma, ali to ne mijenja podatke da su ljudi koji žive uz more opušteniji i zdraviji. Ljekovitost morske vode i morskog zraka utvrdili su kroz povijest brojni učenjaci i svojim saznanjima doprinjeli medicini. Antički grčki liječnik Hipokrat (oko 400 g.pr.Krista) promatrao je morsku vodu na dlanu ribara i zaključio je da ona obnavlja tjelesne stanice, a nakon njega i rimski liječnik Galen (oko 200.g.) savjetuje ljudima da borave u blizini morske obale i udišu kapi mora koje se razbija o stijene. Dugi niz godina je more u svrhu liječenja bilo zanemareno, pa se u 19.st. vraća kao trend, posebno među europskom aristokracijom. U tom razdoblju razvija se i oblik liječenja morskim vodom tj. thalassoterapija (grč.thalassa- more), naziv kojeg je utvrdio francuski liječnik De la Bonnardiere i postavio osnove takvog liječenja. Thalassoterapija se ubrzo popularizirala i ostala takva do danas. Morska voda je bogata mineralima i solima koji potiču metabolizam i cirkulaciju te obnavljaju kožu. Prodirući u čovjekov organizam ona pročišćava i potiče izlučivanje štetnih tvari, a pozitivan utjecaj ima i na duševno zdravlje. Uz spomenutu talasoterapiju na područjima uz more poznate su i haloterapija (liječenje solju), termoterapija (liječenje toplinom) i aeroterapija (liječenje svježim zrakom). Tako i zrak uz blizini mora također ima ljekovita svojstva, posebno jer se sastoji od negativnih iona koji potiču duboko disanje. U odnosu na kopneni on je zimi topliji, a ljeti svježiji jer sadrži veću količinu kisika te je sloj ozona na primorskim područjima deblji. Sitne kapi morske vode bogate aerosolom dopiru do najdubljih plućnih alveola i pogodne su upravo za pročišćavanje dišnih organa. Boravak uz more podiže obrambeni sustav i ojačava tijelo pa se zbog toga i preporuča u raznim programima terapija i liječenja. Ne čudi stoga činjenica da, osim što je morski turizam popularan, veliki broj ljudi dolazi boraviti uz more da bi osvježili tijelo i duh.

Alepski bor u Makarskom primorju

Široki pojas od Biokova do same morske obale prekrivaju zimzelene šume. Na ovom prostoru najrasprostanjeniji je Alepski bor koji je svojim širenjem potisnuo dalmatinski crnobor i primorski bor. Teško da postoji turistička razglednica Makarskog primorja na kojoj nema borove šume. Još 1842.g. u svom djelu Flora dalmatica, Roberto de Visiani piše da alepskog bora ima na obali kopna kod Makarske. Iako ga je bilo na Makarskom primorju, nije bio proširen kao danas. Na području Baškog Polja stoljećima je bila kamenita pustoš, odnosno krški teren s grmolikim raslinjem. Tek je 1950-tih godina pokrenuta inicijativa da se pošumi to područje. Kotar Baške Vode je organizirao akciju u kojoj su djeca osnovne škole iz pregačica bacala sjemenke te tako postavila temelj za rast, danas jako guste, šume alepskog bora. To je mediteranska vrsta bora kojeg je 1768.g. opisao Phillip Miller na temelju uzgojenih biljaka iz sjemena kojeg je donio iz grada Alepa u Siriji (zbog toga ima latinski naziv halepensis). Na našem se području koristi i naziv *bilobor*. Vrlo je otporan na vremenske uvjete, može rasti u jako plitkim i sušnim tlima, a zbog laganih sjemenki koje se raznose vjetrovom alepski bor brzo oblikuje krajolik. Upravo zbog tako skromnih zahtjeva i lakog širenja alepski se bor samostalno proširio po Jadranu, a na određenim mjestima se vršilo i pošumljavanje. Sadnja borova koristila je podizanju kvalitete života ljudi te stvaranju lokalne kulture i identiteta naroda. Na mjestima gdje je borova šuma uz morskobalu, nastala su brojna turistička naselja i kampovi. Osim što pruža hlad za vrijeme boravka, također stvara ugodniji i zanimljiviji ambijent. Borova je šuma u ljetnim danima poput mirisne oaze. Velike vrućine otapaju smolu i dodatno se otpuštaju eterična ulja posebno pogodna za ljude koji boluju od dišnih bolesti. Mnoga se liječilišta nalaze u okruženjima crnogorične šume jer boravak u njima produbljuje disanje. Ako su još k tome smješteni uz samu obalu mora, zrak tu postaje gotovo sterilan. U današnje vrijeme ima sve više saznanja o ljekovitosti samoga bora pa se pripremaju razni lijekovi dobiveni parnom destilacijom borove smole i iglica. Tako nastala eterična ulja borova koriste se u medicini, ali i u pripravcima za aromaterapiju.



* Paimio sanatorij, Paimio 1924.g.
Alvar Alto



* Zonnestral sanatorij, Hilversum 1968.g.
Duiker, Bijvoet



* Dječje lječilište, Štrmac-Šumetlica 1939.g.
Selimir i Zoja Dumengjić
(obnovljeno 2010.g.)



* Paviljon za plućne bolesti, Split, 1954.g.
Zoja Dumengjić

Lječilišta za alergijske i respiratorne bolesti

Kao prvo hrvatsko lječilište vode se Varaždinske toplice koje imaju tradiciju termalnog liječenja od 17.st., a u 19.st. se razvijaju kao prvo moderno lječilište. Oko 1890.g. nastaju lječilišta u Crikvenici, Opatiji, Lošinj, Topuskom, Lipiku, a u njima se provodilo liječenje i rehabilitacija na trošak zdravstvenog osiguranja. Popularizacijom lječilišta od strane gostiju s područja Austro-Ugarske ona postaju mjesta okupljanja i intezivnog društvenog života. Brojna lječilišta su kasnije pretvorena u specijalizirane bolnice i država smanjuje broj plaćenih liječenja, a povećava se broj privatnih klijenata. Kako se povećavala svjesnost i znanje o zdravlju tako lječilišta ubrzo postaju novi trend zbog čega se brojna okreću komercijaliziranju svojih usluga odnosno zdravstvenom turizmu. Potreba za liječenjem konkretno bolesti dišnih organa javila se prije više od 100 g. Tako se u Lošinj 1892. g. otvara prvo hrvatsko lječilište za bolesnike s bolestima dišnog sustava (bez TBC), potaknuto osnivanjem Turističkog društva Austro-Ugarske, gdje su najviše dolazili pacijenti iz Austrije i Mađarske. Prvo klimatsko lječilište otvara se u Opatiji 1889.g. koje kasnije dobiva i odjel za plućne bolesti, a nakon toga otvara se 1910.g. lječilište i talasoterapija u Crikvenici. Kako su Istra i Kvarner bili bliže središnjicama carstva tj.najbliži izlaz na Jadransko more tako se na tom području puno više ulagalo i gradilo. Na području Dalmacije tek poslije 2.sv. rata djeluje lječilište u Hvaru, koje se zatvara početkom devedesetih godina prošlog stoljeća.

Tuberkuloza kao jedna od najgorih pošasti razdoblja između 2 svjetska rata u svijetu, ali i u Hrvatskoj donijela je brojne promjene u zdravstvu. S obzirom da tada nisu postojali odgovarajući lijekovi, liječenju je pridonosio boravak na otvorenom, sunčeva energija i svjež zrak (što je utvrđeno još 1880-tih godina otvaranjima brojnih sanatorija). Ti su se elementi također podudarali s modernim idejama u arhitekturi. Boravak na svježem zraku, prolazak sunčeve svjetlosti u prostorije i općenito spoj s prirodom potakli su tadašnje arhitekture na stvaranje raznih zanimljivih rješenja. Neki od najpoznatijih sanatorija su onaj u Paimiju pokraj Helsinkija u Finskoj (Alvar Alto 1929.g.) i sanatorij Zonnenstraal u Hilversumu u Nizozemskoj (Johannes Duiker i Bernard Bijvoet 1926.g.). Na našem prostoru se posebno ističu Bolnica za plućne bolesti na Jordanovcu u Zagrebu (Marian Haberle i Hinko Bauer 1938.g.), Dispanzer za plućne bolesti u Slavonskom Brodu (Ivo Geršić 1948.g.), TBC paviljon u Vinogradskoj bolnici (Zlatko Neumann 1954.g.) i brojna djela arhitektice Zoje Dumengjić kao što su Dječja bolnica za tuberkulozu u Šumetlici (1951.-1956.g.), Bolnica u Biogradu (1946.g.), Paviljon za tuberkulozu Split (1954.g.) te paviljoni u sklopu bolnica u Varaždinu, Karlovcu i Koprivnici.

„Time što mi liječnici tražimo sunčanje za naše bolesnike mi postavljamo arhitekta pred težak zadatak: da osigura za sve bolesnike neposredan izlaz na dovoljno prostrane terase.“ Dr. Miroslav Delia, koautor projekta Ernesta Weissmanna za sanatorij tuberkuloze kostiju u Kraljevici iz 1928.g.

Nažalost, osim spomenutog plućnog odijela u sklopu KBC Split, danas na području Dalmacije nema niti jednog lječilišta ni rehabilitacijskog centra za bolesti dišnih organa.



* Hostel Stoimena, Crikvenica
(1962.g. obnovljena vila
književnika Vladimira Nazora)



* Dječje odmaralište, Jelsa 1980.g.
(napušteno i devastirano)



* Dječje pomorsko lječilište, Kravica 1968.g.
R. Marasović
(napušteno i devastirano)



* Dječje odmaralište,
otok Jakljan kod Dubrovnika 1974.g.
(obnovljeno 1995.g.)

Zdravstveni turizam

Zdravstveni je turizam jedan od najstarijih oblika turizma u koji su uključene razne vrste terapija, opuštanja i korištenja prirodnih ljekovitih čimbenika. Razvojem toplica i lječilišnih centara, njihovom propagandom, te suvremenijim načinima življenja razvio se takav oblik turizma. S obzirom na zagađenost okoliša i sve više stresa kod ljudi uočava se lošiji način života zbog čega zdravstveni turizam poprima sve važniji oblik oporavka psiho-fizičkih sposobnosti čovjeka. Pod zdravstvenim turizmom smatraju se putovanja zbog zdravstvenih usluga, a sastoji se od medicinskog liječenja, samoinicijativnog preventivnog odmora i wellness turizma. Ljudi su sve više svjesni negativnih učinaka koji ih okružuju i odlučuju se na liječenje ili odmor ovakve vrste. U organizirane programe centara zdravstvenog turizma najčešće su uključene fizikalne terapije, masaže, rehabilitacijski i detoksikacijski programi, wellnessi te razni tretmani ljepote. Dakle široka paleta usluga koja se temelji na korištenju prirodnih ljekovitih činitelja koji mogu biti toplički, morski i klimatski. Tijekom boravka u lječilištima korisnici žele biti odvojeni od buke i gradske zagađenosti, uživati u prirodi i programima opuštanja. Njihovo se slobodno vrijeme također ispunjava raznim izletima čime se poboljšava razvoj turističkih destinacija zasnovan na idejama lječilišta. Jadranska obala bogata je morskim i klimatskim čimbenicima, a brojni centri toplica u kontinentalnim krajevima bogati su topličkim ljekovitim svojstvima. Svi su ti elementi odavno prepoznati i kroz tradiciju i kulturu očuvani do danas pa Hrvatska prati trend zdravstvenog turizma kao modernog načina liječenja i odmora, ali ipak zaostaje za razvijenijim zemljama poput Austrije, Francuske, Njemačke, Turske itd. Razvoj takvog tipa turizma na obali i otocima pozitivno bi ujecao na cjelokupni turizam, ali i produžetak trajanja turističke sezone.

Dječji turizam

Turizam za mlade star je oko 100 godina, kad je jedan njemački profesor prvi puta poveo učenike na višednevni izlet (lat. feriae - neradni dani, njem. ferien - praznici). Na njegovu inicijativu otvoreni su i prvi njemački hosteli, odnosno privremeni smještaj za mlade što je danas sve veći trend u svijetu. U Hrvatskoj se početak turizma za mlade smatra 1913.g. kada se osniva Hrvatski ferijalni savez, a kasnije su nastali još brojni savezi i brojne su udruge poticale razvoj turizma za djecu i mlade. Gradili su se ferijalni domovi, kasnije hosteli, ali i mnoga dječja odmarališta-ljetovališta koja su bila najbrojnija za vrijeme SFR Jugoslavije. Tako su brojna vodila beogradska poduzeća i Centar dečjih ljetovališta i oporavilišta (CDL) te financirala boravak djece na Jadranskom moru. Danas ih je većina u vlasništvu Republike Hrvatske ili privatizirana, ali su za razliku od radničkih nastavila postojati i to zbog "značaja organiziranog odmora djece na socijalni standard, prvenstveno iz obitelji s nižim prihodom po članu domaćinstva". Danas se smatra da dječja odmarališta ne spadaju u turizam, nego socijalno-odgojnu djelatnost. Njima su potrebni dobro organizirani programi rekreacije, sporta i druženja, a ne elitizam modernog turizma. Neki od poznatih dječjih odmarališta (ljetovališta) na Jadranu su na otoku Rabu, Krku, Velom Lošinju, Crikvenici, Zaostrogu, Skradinu itd.

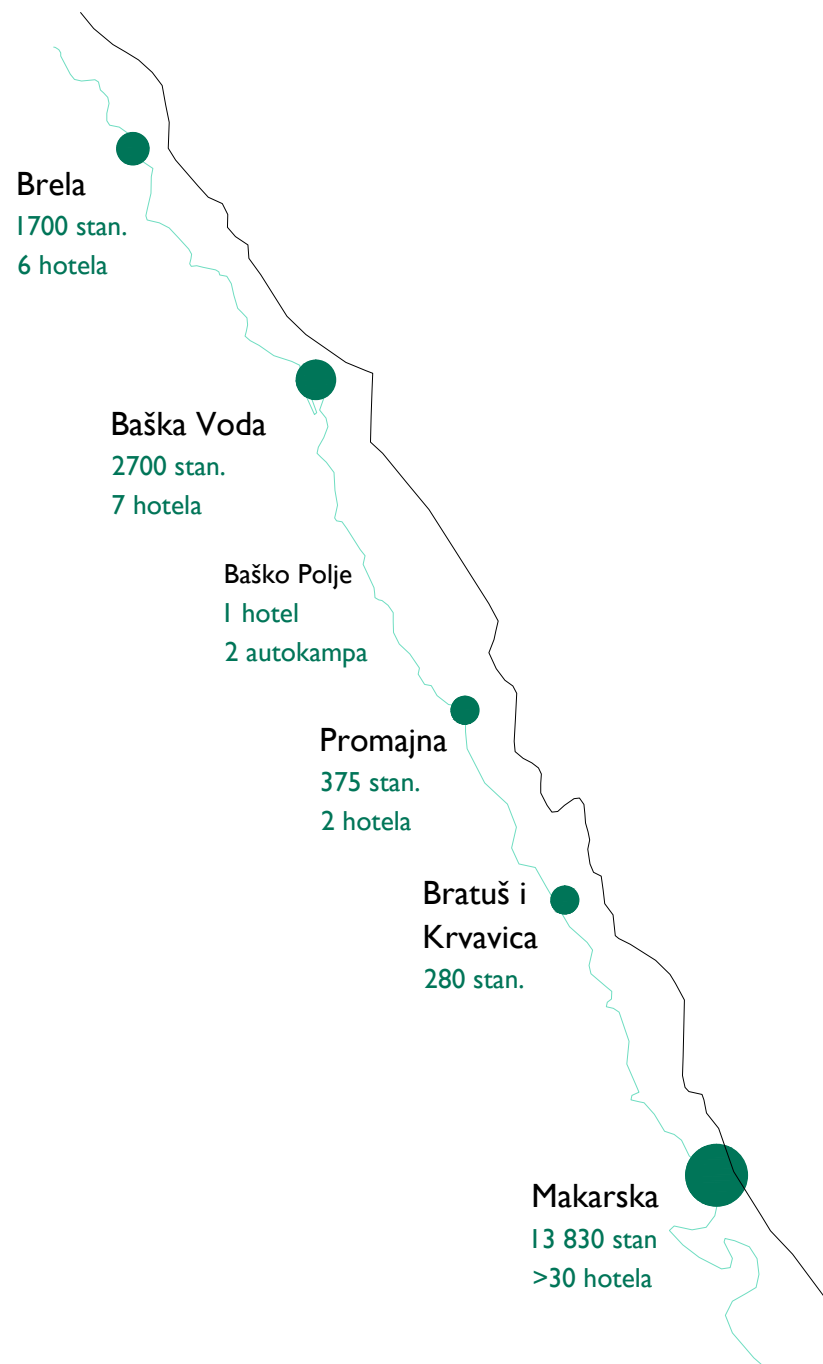

* Broj hotela na broj stanovnika u naseljima sjevernog dijela Makarskog primorja 2015.g.



* Hotel Maestral, Brela 1965.g., A.Rožić, J. De Luca, M. Salaj



* Turistički centar, Brela 1970.g., Ante Rožić



* Odmaralište, Igrane 1973.g., Ante Rožić



* Turistička karta organiziranih staza Općine Baška Voda

Turizam Makarskog primorja

Sva manja mjesta Makarskog primorja razvila su se iz ribarskih naselja, sačinjenih od nekoliko obitelji i skromnih imanja, u zanimljiva turistička mjesta s bogatim ponudama. Prirodne ljepote su u tom procesu razvoja odigrale najveću ulogu i privukle brojne ljubitelje mediteranske prirode i kulture. Danas turizam makarskog područja ima elemente kupališnog, rekreacijskog, zdravstvenog i kongresnog turizma.

Počeci organiziranog turizma na tom području sežu još u 1905.g. kad se otvaraju prvi pansioni, a do danas je izgrađen velik broj hotela, apartmana i kampova. Iako ima dugu turističku povijest, 1950-tih godina zabilježeno je tek 20-ak turističkih objekata na tom području gdje su uglavnom pristizali domaći i tek ponešto čeških i mađarskih turista.

Zavod za urbanizam AGG fakulteta u Zagrebu izradio je 1958.g. *Regionalni plan turističke izgradnje obalnog područja od Brela do Podgore*, a 1961.g. sastavlja se i *Društveni plan općine Makarska*. Prema tim planovima određene su osnovne smjernice za prostorno širenje turizma. Tijekom tih godina razvila se i arhitektura u stilu mediterana, a jedan od najpoznatijih arhitekata koji je djelovao na Makarskom primorju svakako je Ante Rožić. Njegova su djela prepoznatljiva po kombinacijama kamena, stakla, brisoleja i raznih zanimljivih arhitektonskih figura uklopljenih u mediteransku prirodu. Iako ima širok opseg djela, tj. projektirao je zgrade različite namjene, njegov stil je na svima jasno vidljiv i prepoznaje se kao lokalni arhitekt.

Prije kraja 2.svjetskog rata u Baškoj Vodi postojao je samo hotel 'Slavija' u koji su kao prvi gosti pristizali Česi i Njemci, a nakon toga počinje organiziraniji tip turizma, gradnja Zadržnog doma, centra mjesta s kino dvoranom i knjižnicom u kojem se 1950.g. otvara restoran Plaža. Koncem 60-tih godina 20.stoljeća, gradnjom Jadranske magistrale počinje građenje hotela u Baškoj Vodi: Hotel Bacchus 1971.g. i hotel Horizont 1977.g. što otvara kvalitetnije mogućnosti bavljenja turizmom. U doba samih početaka gradnje i djelovanja lječilišta 'Dječje selo' na području Makarskog primorja vrijeme je punog cvata turizma.

Upravo njegova gradnja potakla je razvoj naselja Promajna, a posebno njegovog turizma. Prema spomenutom *Regionalnom planu turističke izgradnje obalnog područja od Brela do Podgore* iz 1961.g. za mjesto Promajna planirano je oko 350 ležaja u kategoriji dječjih ljetovališta i 700 ležajeva u odmaralištima, dok u kategoriji hotela nema predviđenih smještajnih kapaciteta. Postepenim razvojem Promajna (s naseljima Bratuš i Krvavica) dolazi do porasta broja turističkih smještajnih kapaciteta u odnosu na broj stanovnika što je odraz prepoznavanja kvalitete lokacije i turistička ponuda. Danas glavne kapacitete čine 2 hotela, odmaralište i privatni smještaji.

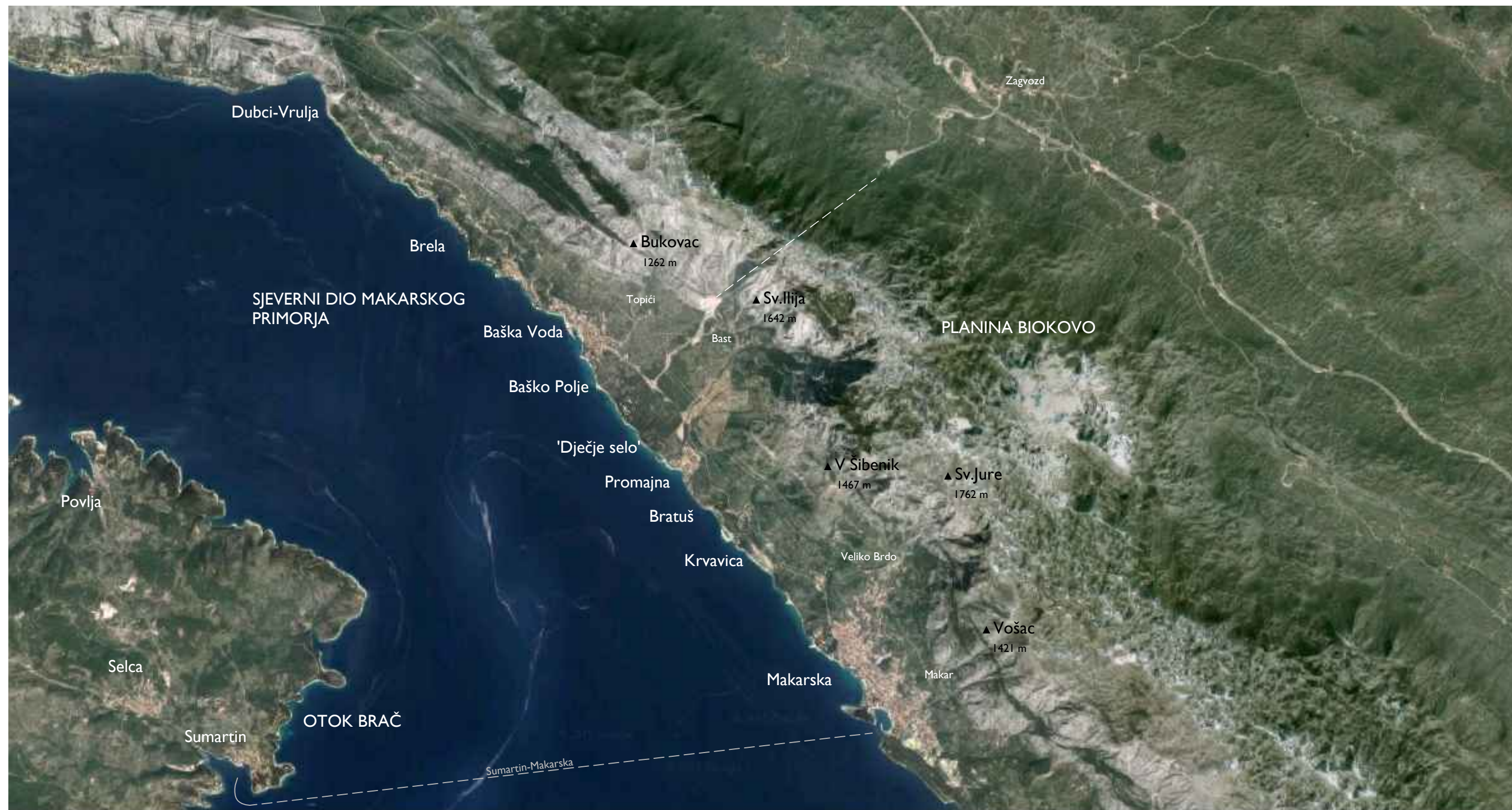

* Sjeverni dio makarskog primorja, odnosno dio sjeverno od grada Makarske čine primorska naselja Brela, Baška Voda, Promajna, Bratuš, Krvavica te Topići, Bast i Veliko Brdo kao naselja na obroncima planine Biokovo.

Naselja su prometno povezana magistralom koja dalje vodi do Splita i Dubrovnika, a na autocestu spaja se tunelom Sv. Ilija koji je otvoren 2013.g. pored mjesta Bast podno Sv. Ilije, jednog od vrhova Biokova. Trajektnom linijom je Makarska povezana s mjestom Sumartin na otoku Braču.

"Sunce se već odlijepilo od ruba Biokova i otkrilo dio obale. Iz maglice isparavanja izranja Makarska, na sjeverozapadu guste šume Brela, Baške Vode, Promajne i Bratuša, na jugoistoku Tučepi i Podgora. Plaže čuvaju u plićacima posljednje tajne mora, sela i zaseoci okvačeni o planinu prve tajne Biokova. Čini se da su se dva podjednako moćna vladara, planina i more, udružila u vlasti nad Makarskim primorjem."

Veljko Barbieri, Makarsko primorje

ALERGIJE I RESPIRATORNE BOLESTI

LJEČILIŠTA I TURIZAM

'DJEČJE SELO'

REHABILITACIJSKI CENTAR

Diplomski rad_Fakultet građevinarstva, arhitekture i geodezije_REhilitacijski centar_Nikolina Prolić



'Dječje selo'



* Fotografija naselja Promajna iz 1970.g.



* Fotografija naselja Promajna iz 2012.g.

Lječilište 'Dječje selo' u Promajni blizu Makarske

Povijest Promajne seže još u 2.st.pr.Krista., što govore nađen zlatni nakit i ostatci rimskog kamena međaša. U primorsko mjesto kakvo je danas razvila se tek u 17. st, kao naselje ribara i poljodjelaca, najviše ljudi koji su se tu preselili iz sela Bast na južnim padinama Biokova. Današnji naziv dobila je upravo prema suncu koje sa svojim zalascima promalja iznad planine Biokovo i pruža zrake prema moru. Mjesto, koje karakterizira duga šljunčana plaža, ima oko 1000 turističkih ležaja u hotelskom i privatnom smještaju. Turizam je za Promajnu karakterističan kao i za ostala mjesta Makarskog primorja. Malo mjesto bez industrijskog zagađenja ili resursa, smješteno među maslinicima i borovom šumom turisti 'otkrivaju' sredinom 20.st. Za početak razvoja turizma veže se i izgradnja lječilišta 'Dječje selo'. Promajna danas ima crkvu, poštu, trgovine, nekoliko restorana i kafića, koji većinom rade samo u turističkoj sezoni, kada se organiziraju i razne zabavne priredbe.

Lječilište 'Dječje selo' smješteno je u gustom borovoj šumi na zapadnom rubu mjesta Promajna gdje se ono spaja s Baškim Poljem. Iako gravitira obama mjestima i gradu Makarskoj, funkcioniralo je kao zasebna cjelina. Od morske obale do razine 25,00 m nad morem položena je parcela veličine 70 000 m² okružena zelenim površinama. Teren raste prema SZ, vrlo blagog je nagiba i pogodan za razne sadržaje. S Jadranskom magistralom je povezuje asfaltirani put, a do oba naselja šetnica *lungo mare*. Borova šuma s ostalim mediteranskim biljem stvara pravu mirisnu oazu dok planina Biokovo donosi jake nanose bure koja miješa planinski i morski zrak te ga čini ozdravljujućim. Kao lokacija s maksimalno dobrim klimatskim uvjetima idealna je za prostor rehabilitacijskog centra. Da je ovaj prostor kvalitetan govori i podatak da su tu za vrijeme kuge 1815.g. u Makarskoj, bili sagrađeni lazareti. Navodno je lokaciju u Baškom Polju predložio neki talijanski svećenik zbog dobrih klimatskih čimbenika. Na nekim lokacijama sličnih karakteristika nalaze se turistički smještaji, ali i klimatska lječilišta. Već prilikom dolaska na situaciju dobija se dojam mirne i relaksirajuće atmosfere.



* Isječak iz novine 'Slobodna Dalmacija' na dan otvorenja 'Dječjeg sela'

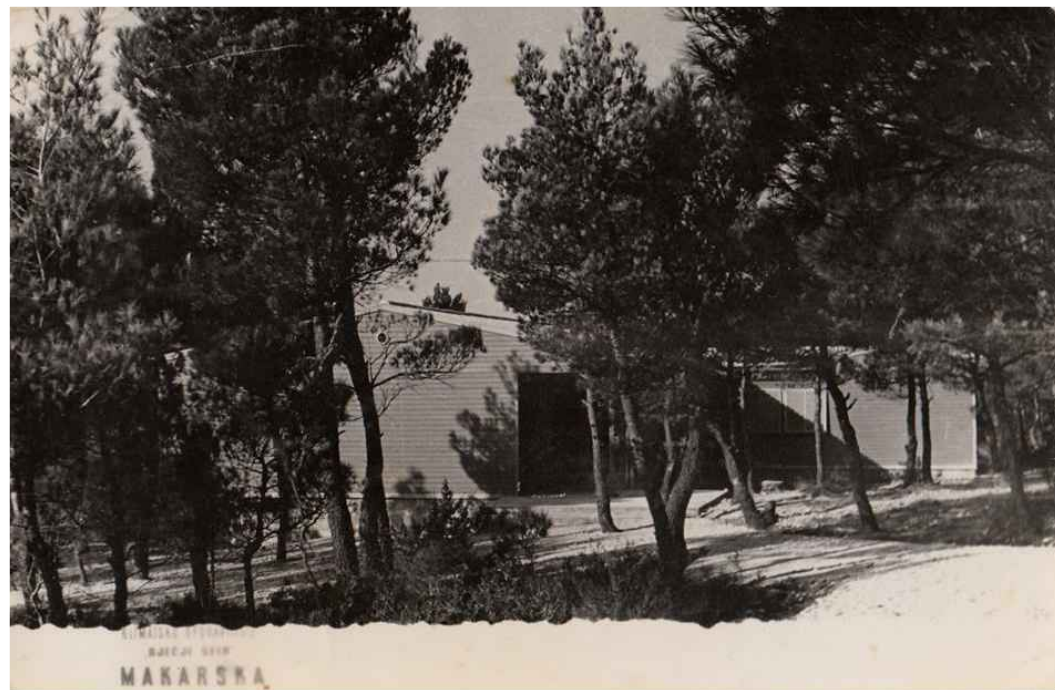

* Razglednica 'Dječjeg sela' iz 1960.g.

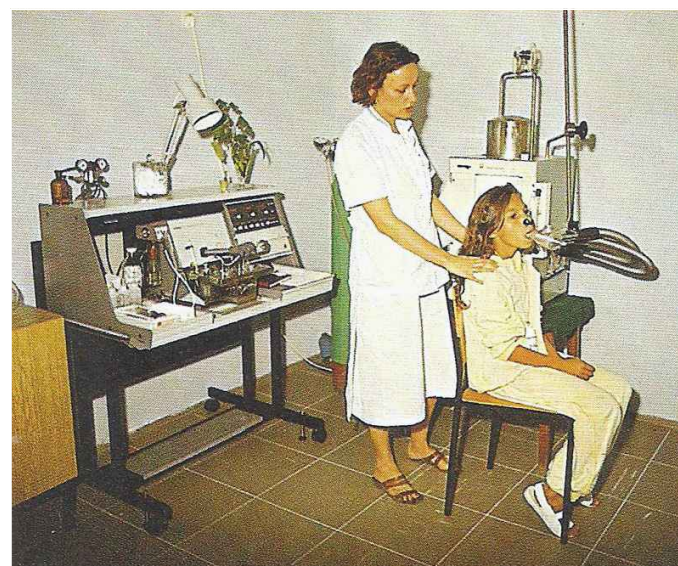

* Logo 'Dječjeg sela'



* Fotografije 'Dječjeg sela' 70-tih godina

Povijest lječilišta 'Dječje selo'

Za vrijeme mađarske izbjegličke krize, nakon tenkovske intervencije sovjetske vojske u studenom 1956.g. oko 20 000 Mađara prešlo je jugoslavensku granicu. Utočište im je, između ostalog, bilo osigurano u Dječjem Selu kod Baškog Polja koje je sagrađeno upravo za prihvatanje djece mađarskih izbjeglica. Gradnju naselja financirala je Kraljevina Švedska, a kamen temeljac je 1957.g. položila supruga švedskog premijera Tage Erlanderera prilikom njihova boravka na Makarskom primorju. Ukupno je sagrađeno 14 drvenih montažnih kuća koje mogu primiti 196 djece. Čitav inventar i zgrade financirala je švedska vlada i društvo Radda Barnen (Pomozimo djeci) dok su građevinske radove obavila domaća poduzeća. Dječje Selo bilo je namijenjeno djeci mađarskih izbjeglica, ali kako je njihov izbjeglički status ubrzo riješen već je iduće godine organizirana svečanost kojoj je prisustvovala Margareta Unger, supruga švedskog ambasadora u Jugoslaviji, Lina Lind, predsjednica švedskog društva za brigu o djeci Radda Barnenn iz Stockholma, te dr. Arneus, također iz Stockholma. Tim činom Dječje Selo je švedska vlada darovala jugoslavenskoj djeci. Za vrijeme potresa koji u siječnju 1962.g. pogađa Makarsko primorje montažne kuće Dječjeg Sela poslužile su za smještaj lokalnog stanovništva Makarske, Podgore i Drašnica koje je ostalo bez doma. Postoji i fotografija Josipa Broza Tita s izbjeglicama iz Makarskog primorja. Kompleks u Baškom Polju Crveni križ Jugoslavije prepustio je kasnije Medicinskom fakultetu u Zagrebu koji je bio osnivač bolnice za respiratorne bolesti. Već 1965.g. počinje gradnja prve faze glavne bolničke zgrade, a kroz nekoliko sljedećih godina izgrađene su sve ostale građevine sklopa. Bolnička zgrada se sastoji od suterena, prizemlja i 2 kata. U njoj su smještene ambulante za liječenje respiratornih bolesti, ljekarna, arhiv bolnice te dodatni servisni prostori. Zbog potražnje većeg broja smještajnih kapaciteta gradi se 1983.g. druga zgrada paralelno s postojećom lječilišnom. Iako joj je namjena prvotno trebala biti smještaj djece s pratnjom roditelja, zgrada je kasnije služila za smještaj turista, posebno ekurzija djece iz Češke. Cijeli kompleks je odlično funkcionirao, ispočetka kao rehabilitacijski centar za djecu, a kasnije 80-tih godina, kad se oformio tim specijalista i osigurala sva potrebna medicinska oprema, dobio je status dječjeg lječilišta za respiratorne i alergijske bolesti. Liječnici su pristizali uglavnom iz Zagreba, a djeca iz svih krajeva bivše SFR Jugoslavije preko raznih zdravstvenih fondova. Brojne suradnje ostvarene su s drugim zdravstvenim centrima kao što su zagrebačka bolnica Rebro, Institut za majku i dijete, KBC Split, Dom zdravlja Makarska.. Montažni objekti, osim smještaja, imali su određene namjene kao npr. restoran, škola, dječji vrtić i praonica rublja, bili su povezani pješačkim stazama i međuprostorima koji su služili za igru, tjelovježbu ili druženje, a glavni su protagonisti bila djeca čiji je smijeh odjekivao cijelom šumom. Godine 1985. požar zahvaća zapadni dio lokacije uključujući 3 smještajna objekta i borovu šumu. Požar je ubrzo ugašen, a tijekom godina na tom prostoru je nikla nova borova šuma.

" Dječje selo je od sedamdesetih nadalje imalo sve uvjete prave bolnice, od stručnog kadra koji je činio tim specijalista i liječnika medicine, do kvalitetne opreme. Bili smo bolnica s prvom alergološkom ambulantom u Dalmaciji. Zahvaljujući velikom uloženom trudu, bili smo u svakom slučaju respektabilna ustanova na čitavom području tadašnje Jugoslavije. Ljeti je, samo da spomenem, Dječje selo primalo i do 800 djece. Kako smo funkcionirali potpuno zasebno, primali pacijente iz čitave bivše Jugoslavije i od toga živjeli, kada je počeo rat oni su prestali dolaziti i to je zapravo bio početak kraja Dječjeg sela jer je bilo sve manje pacijenata i ljudi su se počeli rasipati." dr. Tomislav Šegota, pedijatar, alergolog i šef zdravstvenog tima lječilišta od sredine 60-tih godina sve do potkraj 80-tih godina prošlog stoljeća



* Fotografija 'Dječjeg sela' iz 1985.g.



* Fotografija 'Dječjeg sela' iz 2012.g.

Početakom domovinskog rata, 1991.g. Dječje selo je zatekla ista sudbina kao i mnoge njemu slične komplekse na obali, pa se u njegove prostore smještaju hrvatski prognanici, posebno iz Vukovara te izbjeglice iz BiH na privremeni boravak. Rad kompleksa je nastavljen, ali od 1992.g. sa skrbičkim statusom. Smještaji su bili popunjeni prognanim obiteljima, a kuhinja i praonica su funkcionirale pod upravom i vođenjem zaposlenog osoblja. Godine 2005. odlaze i zadnje obitelji, otpuštaju se zaposlenici te se sve prepušta propadanju. Na papirima se još vodi kao lječilište, iako za vrijeme Republike Hrvatske nije nikad radilo kao takvo. Danas je lječilište devastirano i bez uporabne dozvole, s brojim imovinsko pravnim problemima, a još uvijek zaposleni upravitelj potaknuo je već mnogo puta rješavanje pitanja Dječjeg sela.

* Isječak iz novine 'Makarska kronika' iz 2011.g.



ALERGIJE I RESPIRATORNE BOLESTI

LJEČILIŠTA I TURIZAM

'DJEČJE SELO'

REHABILITACIJSKI CENTAR

**Tlocrti i opisi postojećih
građevina sklopa lječilišta
'Dječje selo'**



0
5
10
25

0-25 m.n.m.

POSTOJEĆI OBJEKTI:

- 1 glavna bolnička zgrada (cca 600 m²)
 - 2 turistički smještaj (970.00 m²)
 - 3 dječji vrtić (97.30 m²)
 - 4 kuhinja (273.28 m²)
 - 5 uprava (126.9 m²)
 - 6 skladište (170.00 m²)
 - 7 praonica rublja (93.30 m²)
 - 8 plinska stanica
 - 9 portirnica
 - 10 garaža (270.70 m²)
 - 11 trafostanica (32.50 m²)
 - 12-20 smještaj (6 x cca 180.00 m²)
- (objekti 12,14 i 17 izgorili u požaru 1985.g)

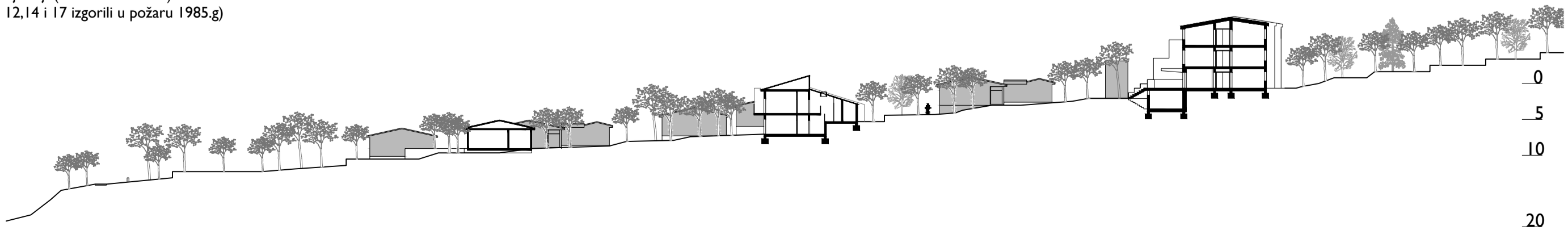

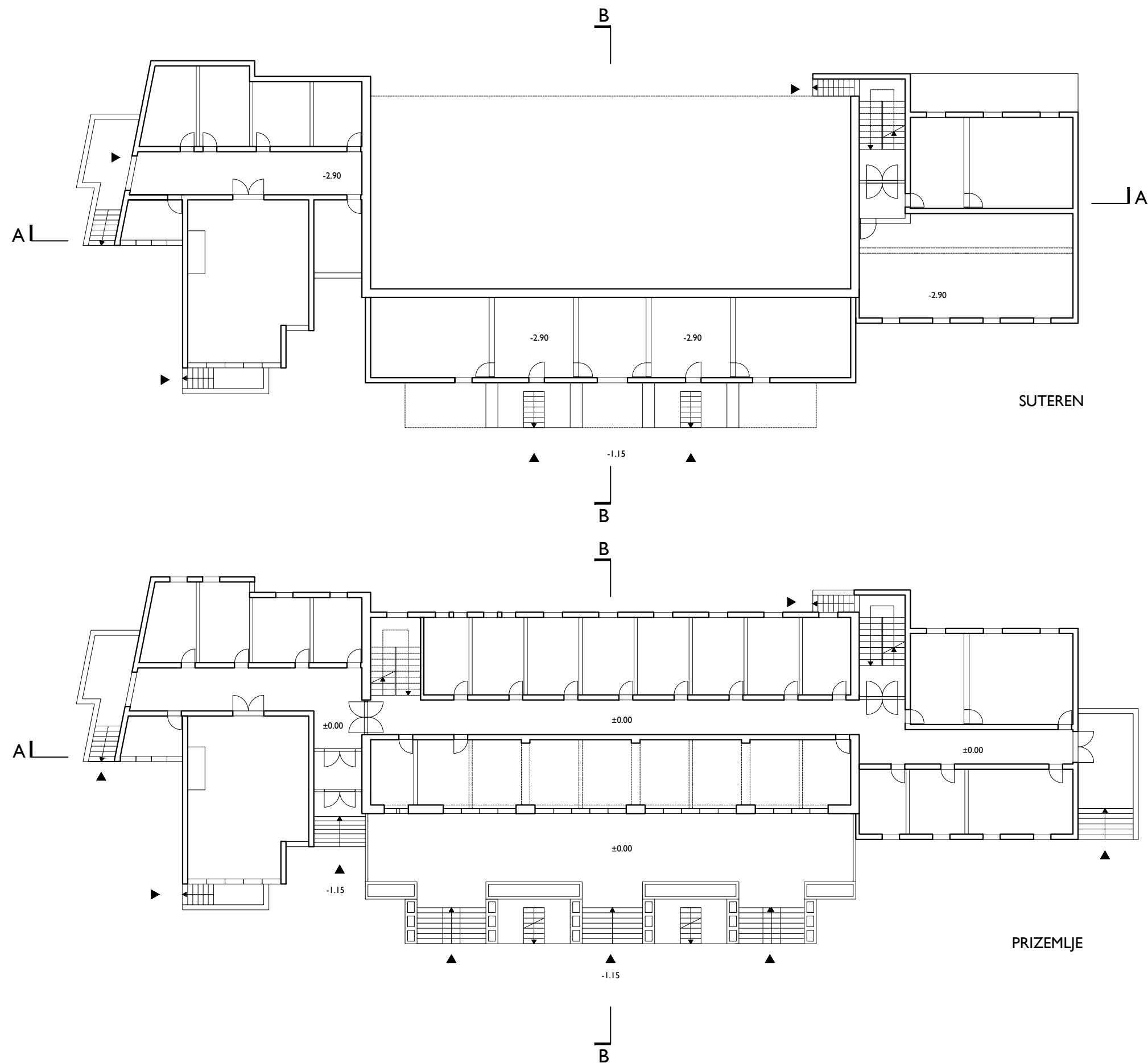

Postojeće stanje građevina sklopa 'Dječje selo'

S obzirom da arhivska građa nije bila potpuna tj. nisu pronađeni prvi nacrti kao ni nacrti izvedenog stanja, bila je potrebna analiza građevina na lokaciji. Nakon promatranja starih fotografija, utvrđivanja faza gradnje i mjerenja složeni su nacrti izvedenog stanja odnosno podloge za rad. Na njima je pokazano trenutno stanje objekata bez naznačenih postojećih funkcija koje su se kroz godine mijenjale.

I Glavna bolnička zgrada

Već 1965.g. utvrđuje se da postojeći montažni objekti nisu dovoljan kapacitet za smještaj bolesnika pa se gradi I.dio glavne zgrade, odnosno središnji dio koji obuhvaća suteren, prizemlje i 2 etaže. Izgrađena je po principu bolničkih soba na svim etažama, s nedostatkom zajedničkih prostora. U kasnijim fazama grade se 2 dogradnje s prostorijama raznih bolničkih sadržaja, a pročelje je slično tretirano kao i na prvom dijelu projekta zbog čega slojevitost nije previše uočljiva. Tlocrt je jednostavan, bolničkog tipa s hodnicima i 2 armirano betonska stubišta, dok je za dizalo predviđeno mjesto, ali nikada nije izgrađeno. Osnovna konstrukcija su nosivi zidovi od šupljih betonskih blokova, pregradni zidovi od šuplje opeke debljine 6,5 cm, međukatne konstrukcije tipa standard i drveno krovništvo. Osim 2 glavna ulaza, i nekoliko sporednih koji vode u etažu sutereana, na glavnom pročelju se posebno ističu betonska stubišta koja vode na terasu i zajedničke prostore u prizemlju zgrade.



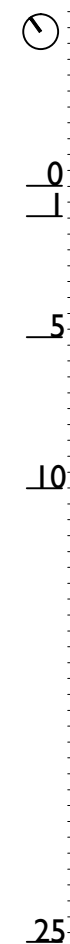
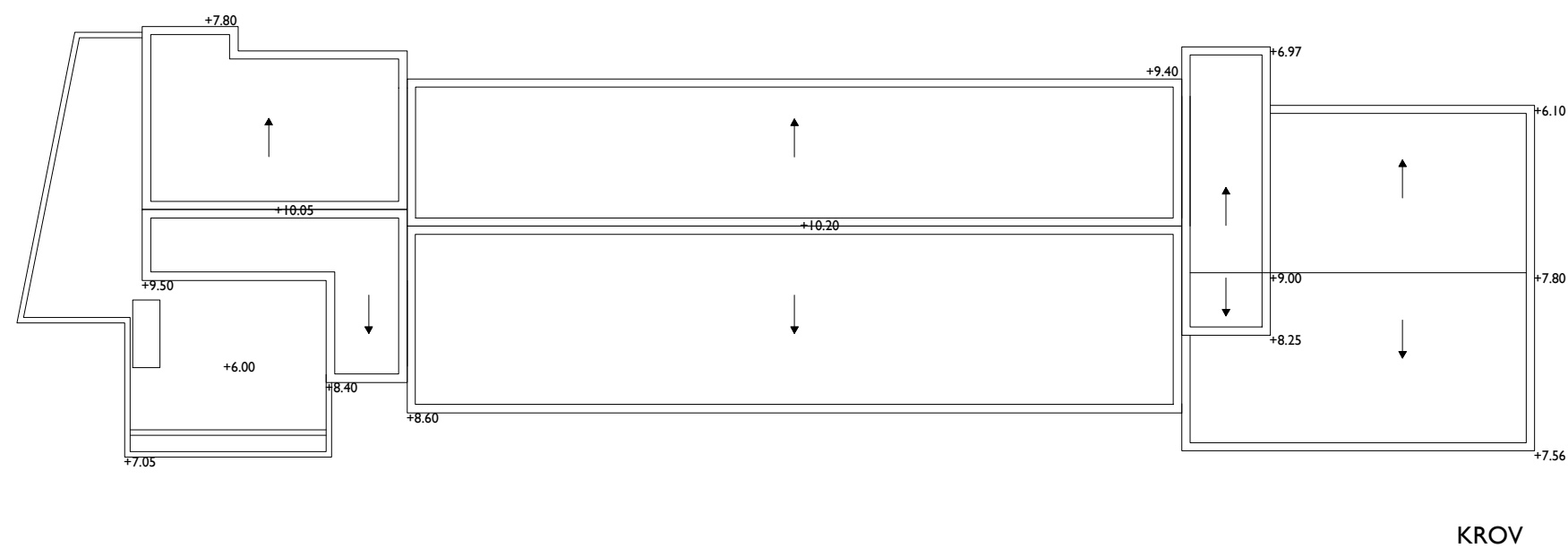
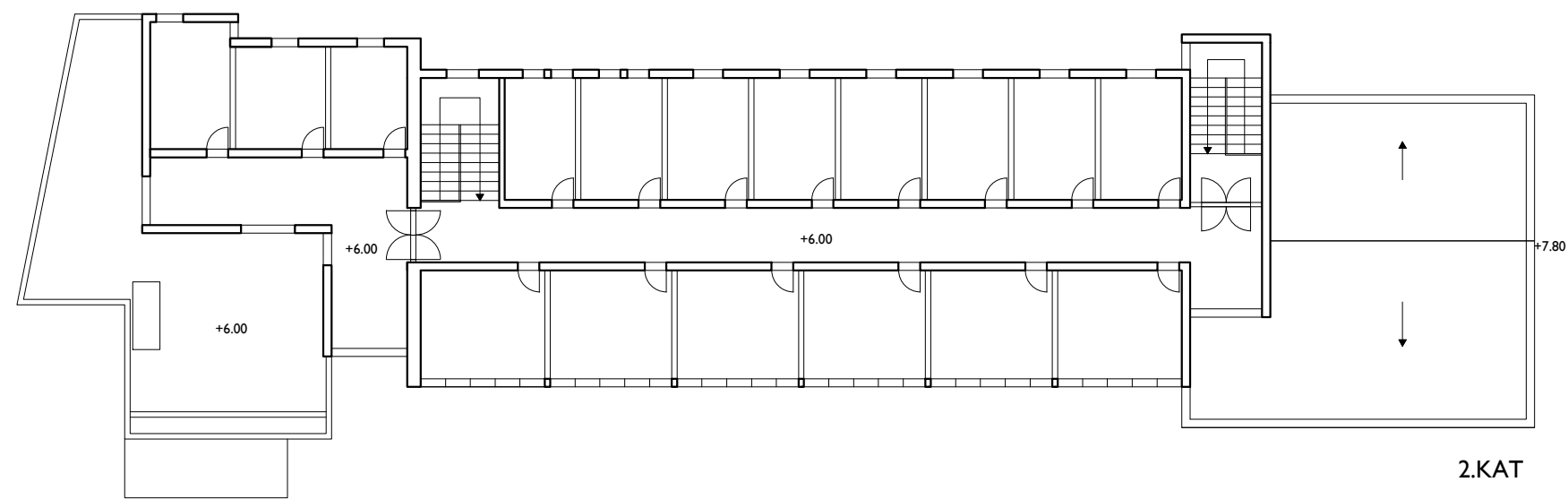
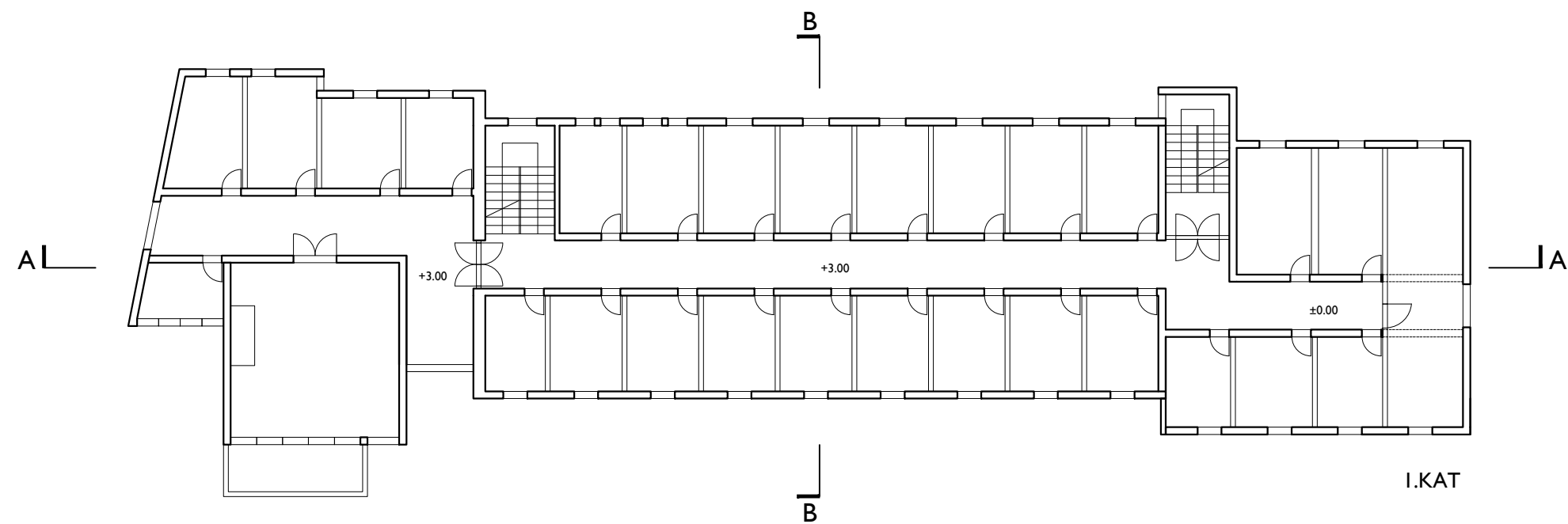

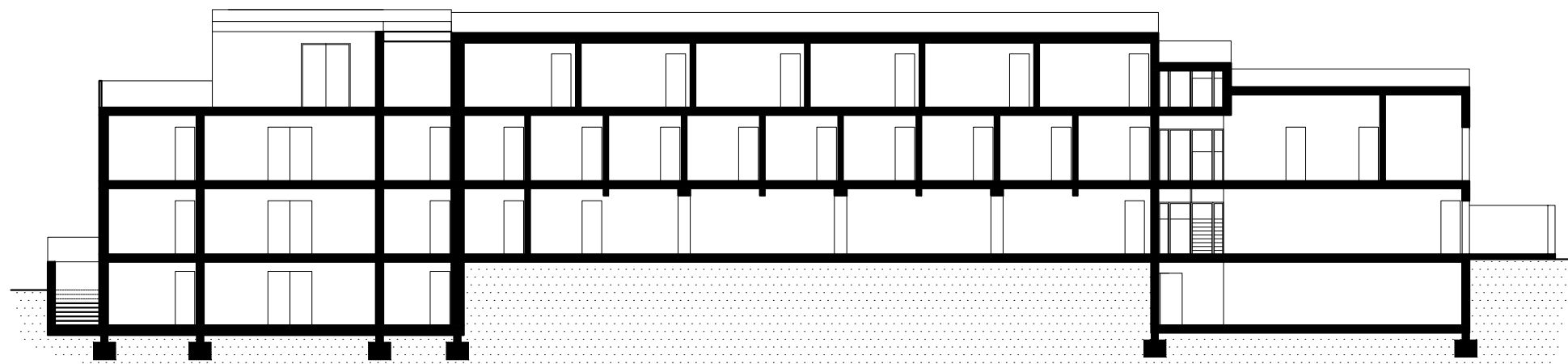

PRESJEK A

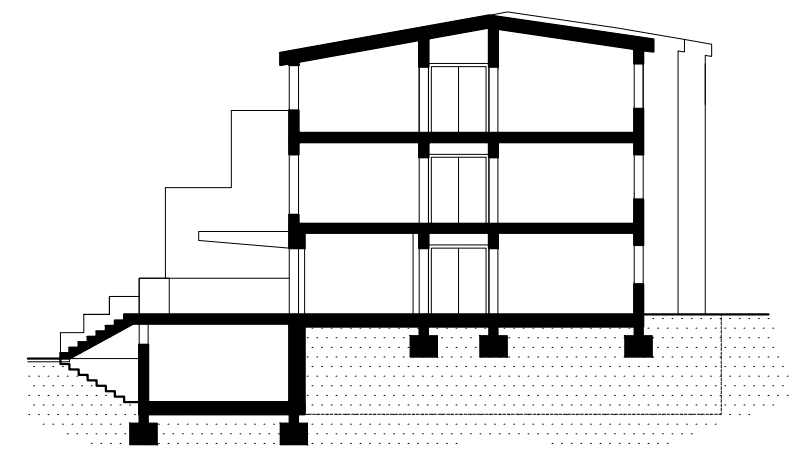

PRESJEK B

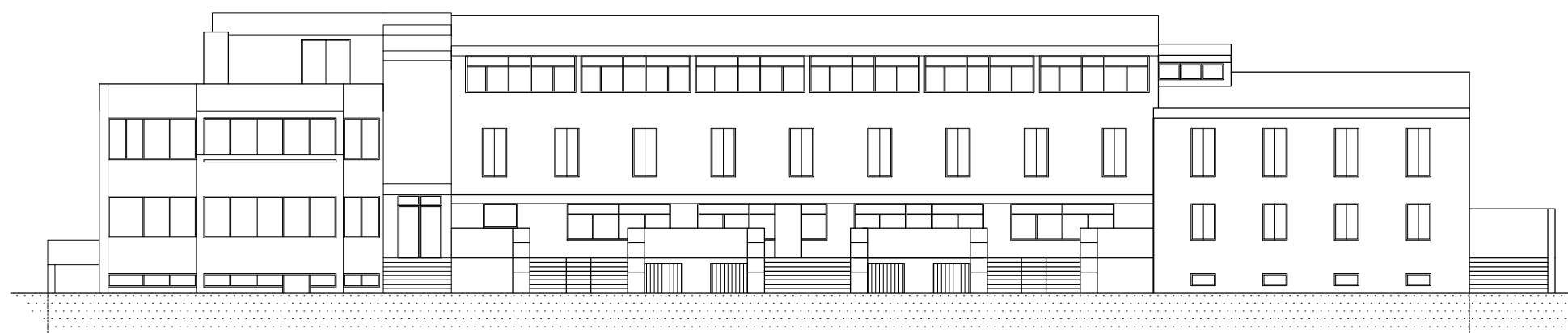

JUŽNO PROČELJE

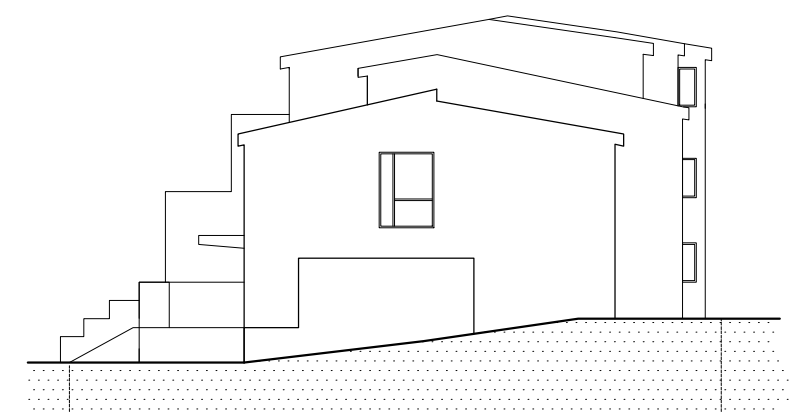

ISTOČNO PROČELJE

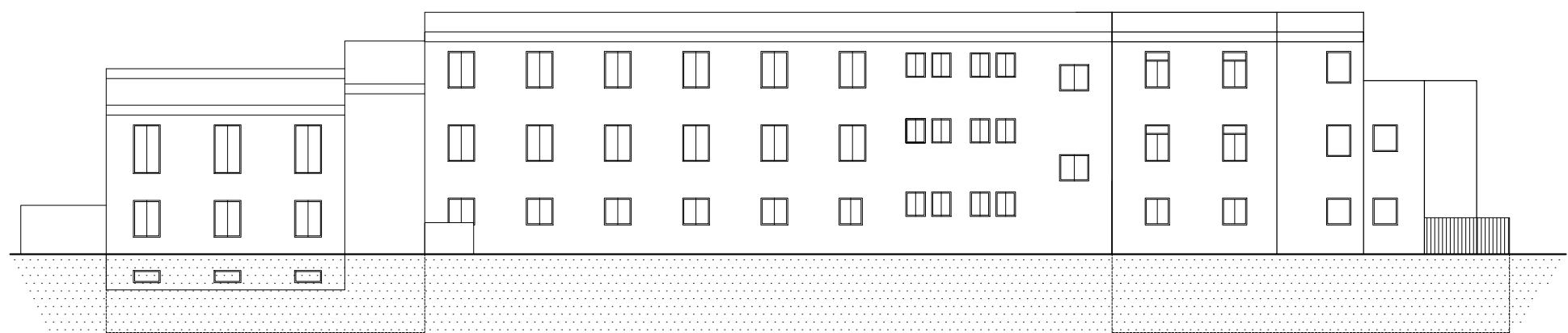

SJEVERNO PROČELJE

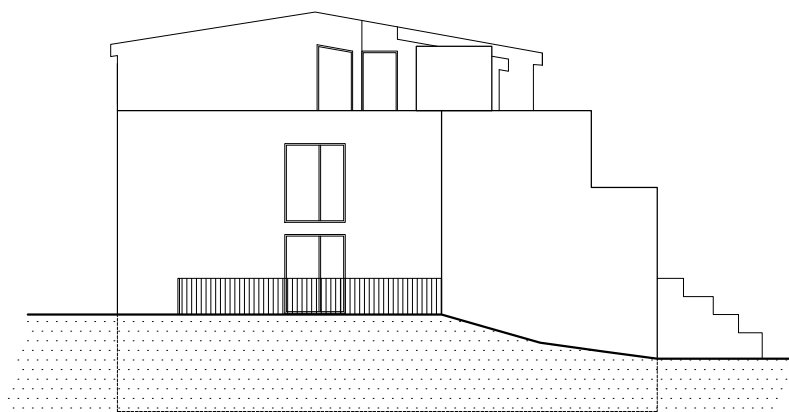

ZAPADNO PROČELJE

0
1

5

10

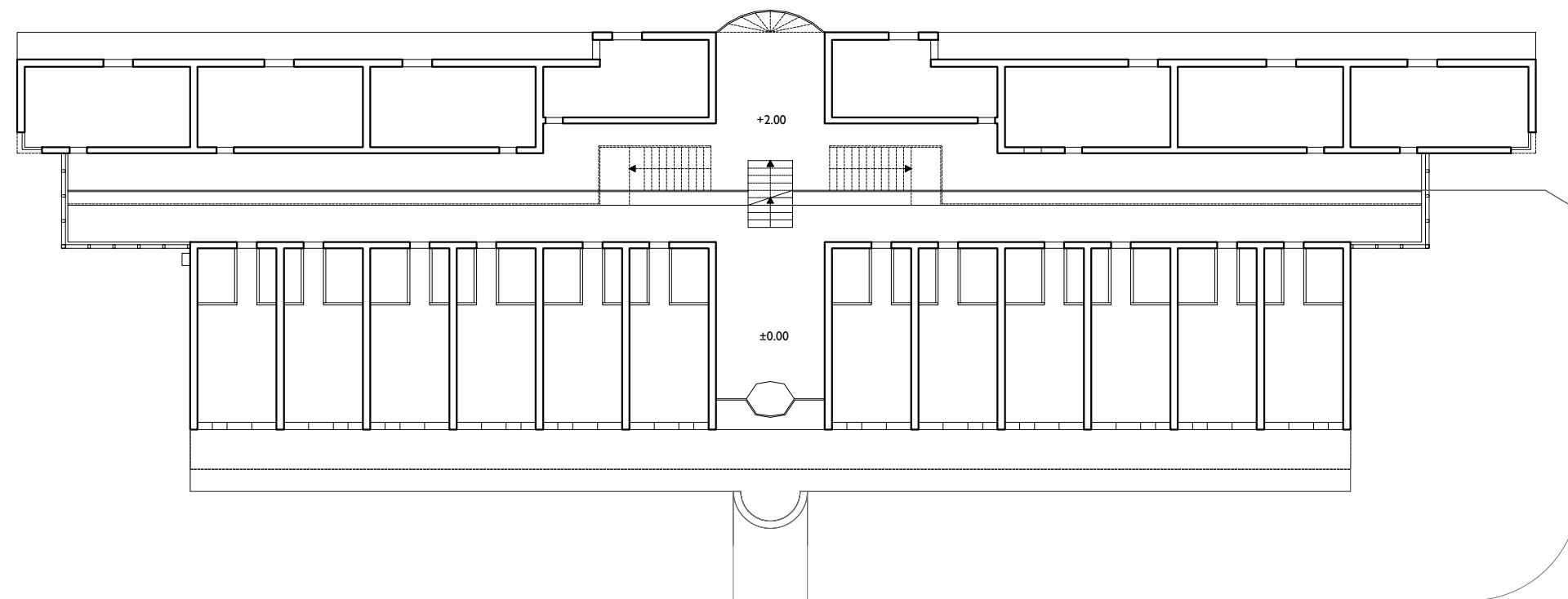
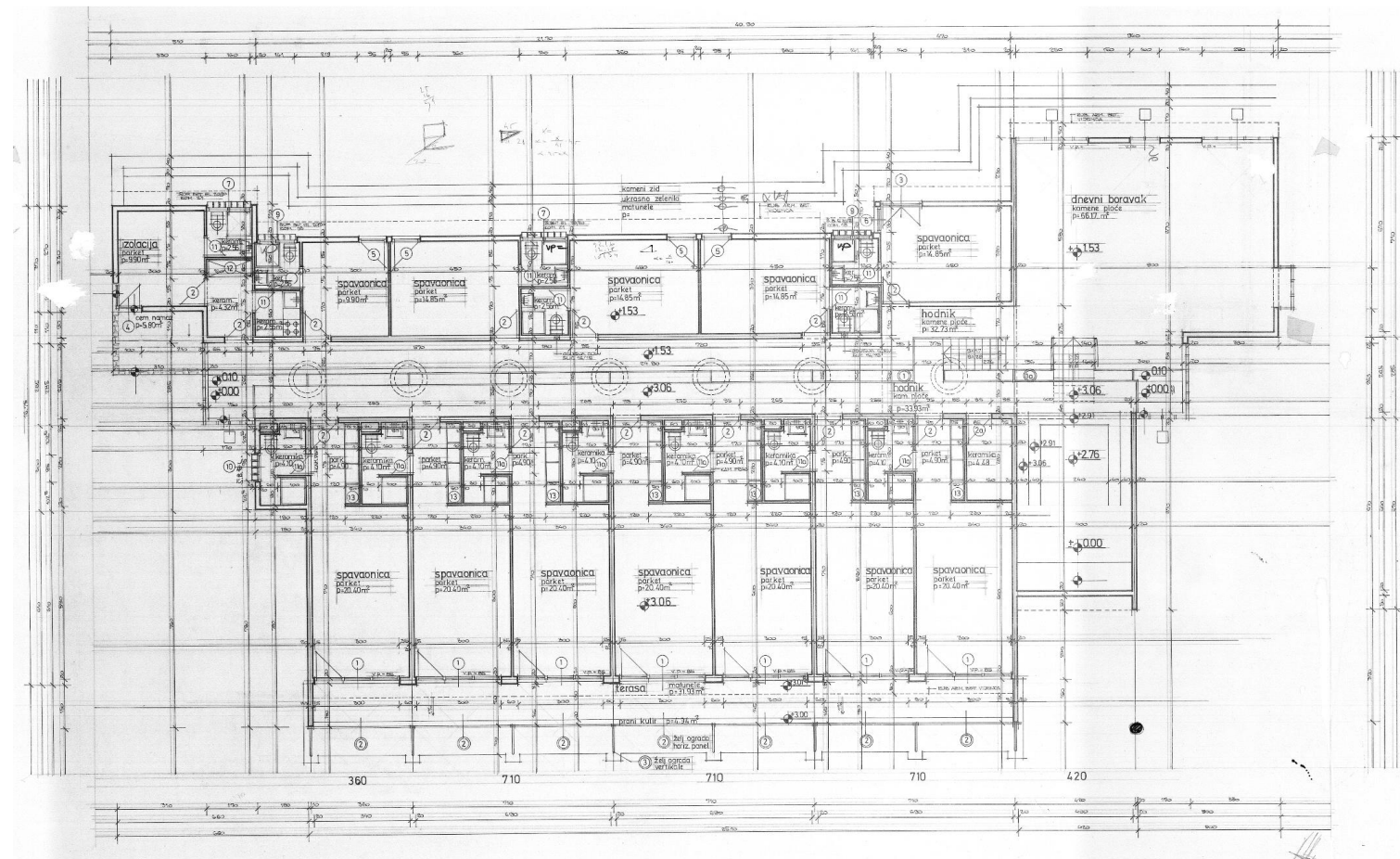

PRIZEMLJE

2 Zgrada za turistički smještaj

Kompleks lječilišta s bolničkom zgradom i smještajnim jedinicama je odlično funkcionirao, a 80-tih godina kad se već oformio tim specijalista ono postaje jedna od kvalitetnijih bolnica toga tipa. Zbog još većeg broja pacijenata 1985.g. izdvajaju se sredstva za izgradnju objekta za smještaj djece pacijenata u pratnji roditelja. Tako paralelno s bolničkom, nastaje nova zgrada sa sobama hotelskog tipa. Presjek joj je prilično zanimljiv, 2 elementa lamelastog tipa spojena su središnjim prostorom, odnosno hodnikom koji savladava 3 etaže soba i završava ostakljenim dijelovima. Taj je središnji dio i zenitalno osvijetljen, a na krov zgrade postavljeni su i solarni kolektori. Konstrukcija je također betonska, s pregradnim zidovima od šuplje opeke i drvenog krovišta.

* Nacrt zgrade iz 1984.g. pronađen u arhivu lječilišta prikazuje dio prizemlja sa sobama hotelskog tipa i dnevnim boravkom. Izvedeno stanje je ipak drukčije, ali osnovne postavke prostora, oblikovanje zgrade i detalji stropnih svjetlarnika su isti.



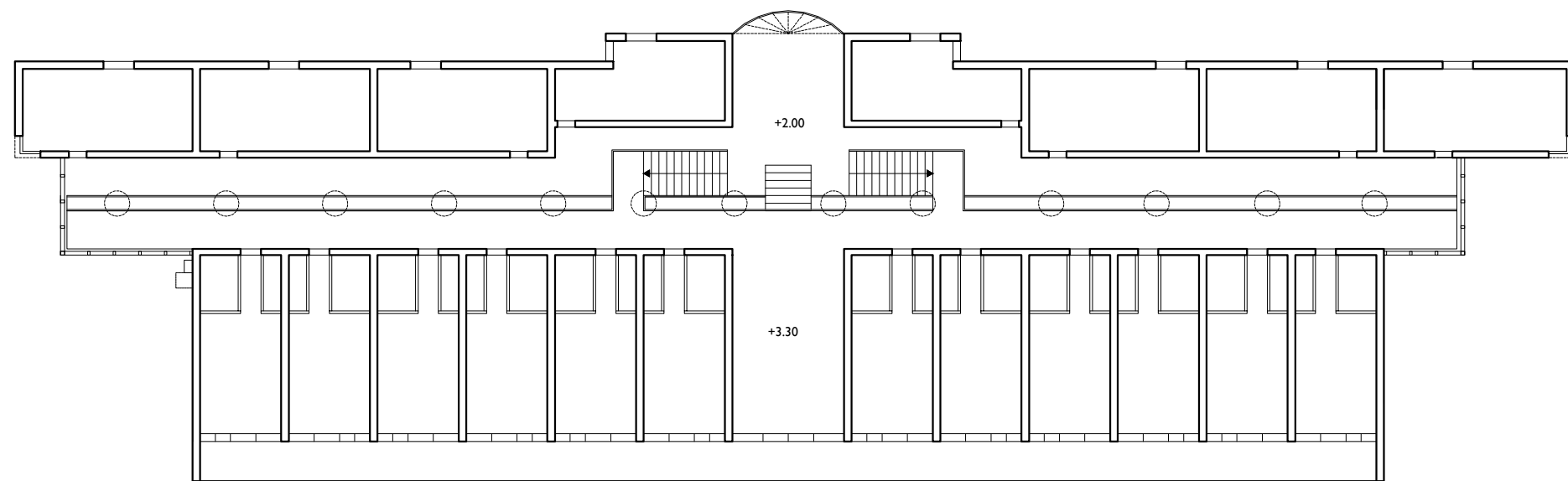

KAT

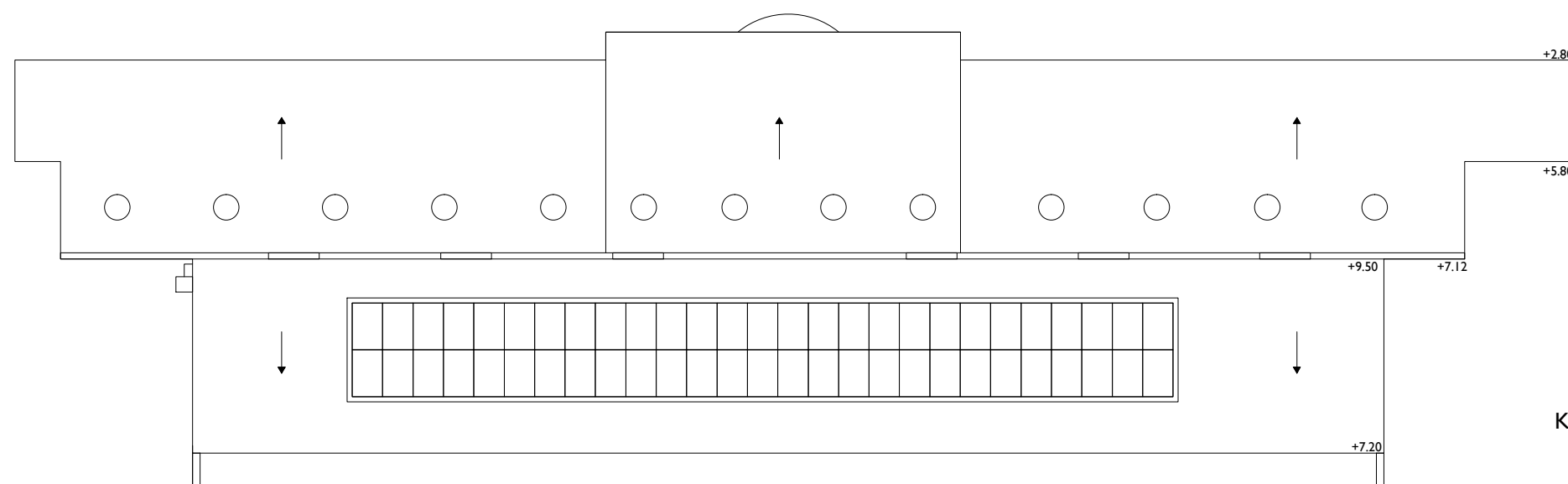

KROV



0

5

10

25

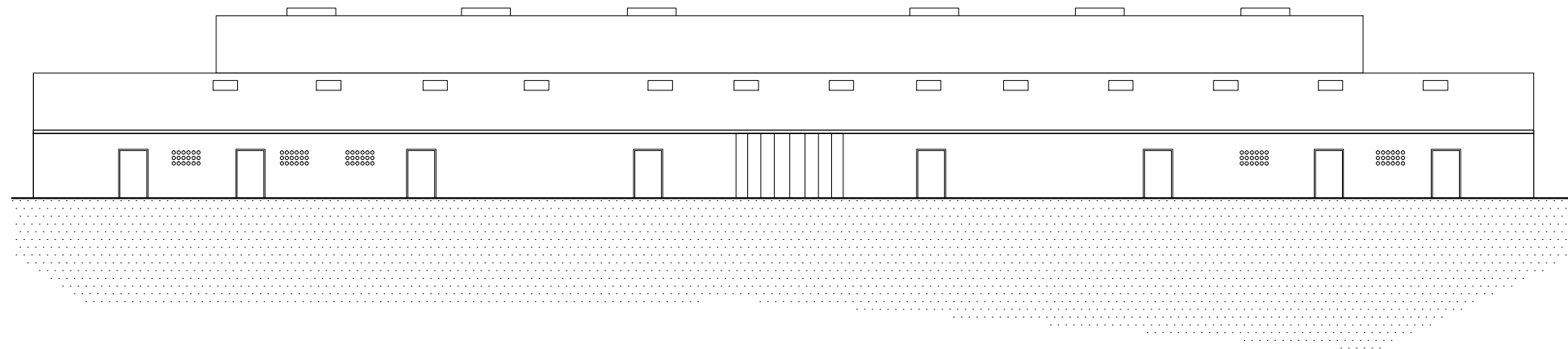

SJEVERNO PROČELJE

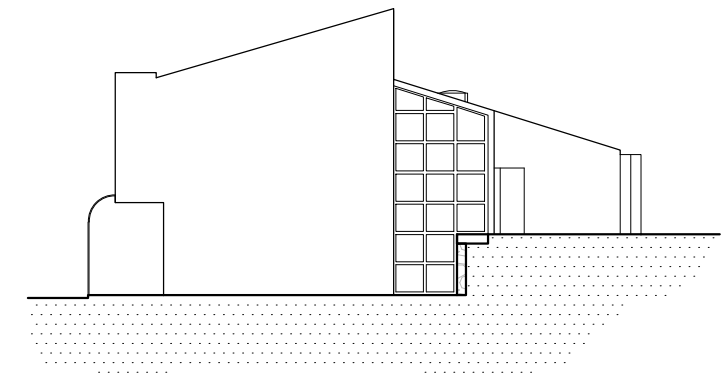
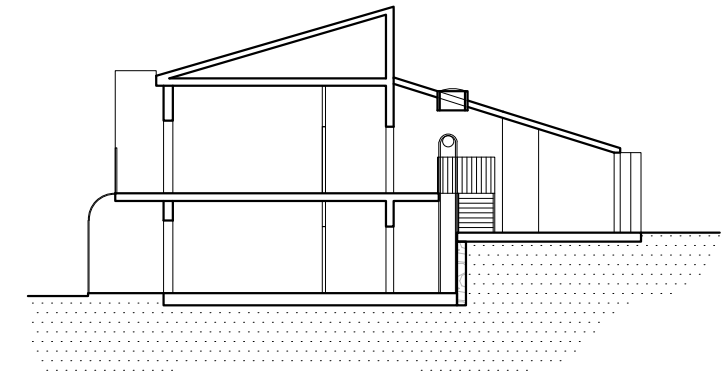

ISTOČNO PROČELJE

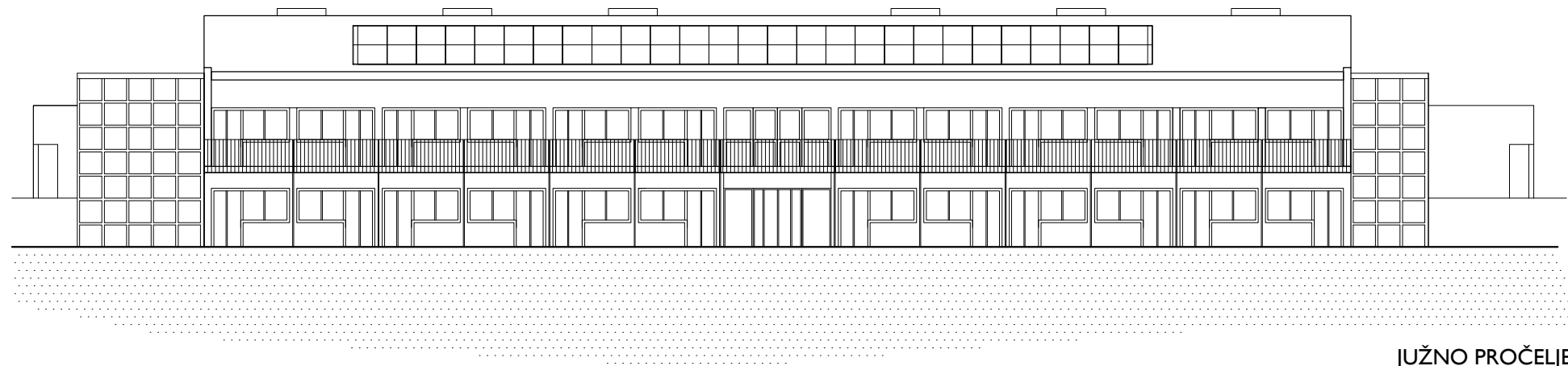

JUŽNO PROČELJE

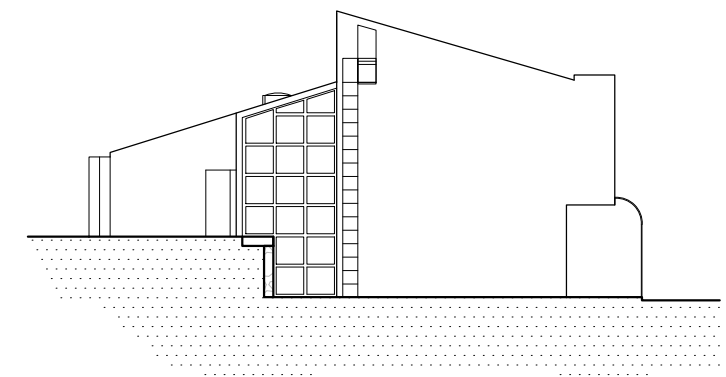

ZAPADNO PROČELJE

0
1
5
10

12-20 Smještajni paviljoni

Montažni objekti izgrađeni 1958.g. sredstvima doniranim od strane udruge Radda Barnen iz Švedske za potrebe smještaja mađarskih izbjeglica. Ukupno ih je bilo 14, dimenzija otprilike 15x10 m, a izgradilo ih je u vrlo kratkom roku domaće građevinsko poduzeće. Baza je betonska, obložena kamenom, dok je konstrukcija od drveta (sendvič od vanjske opladne daske, drvolita i unutarnje obloge od iverice). Krov je prekriven valovitim salonitnim pločama bez termoizolacije. Drveni elementi su u ruševnom stanju dok je baza objekata postojana. Postoje 4 vrste drvenih paviljona smještenih u šumi, zbog kolorita drvenih obloga koji je korišten, paviljoni su zanimljivi i uočljivi iz pješačke perspektive dok se iz zraka samo na mjestima naziru s obzirom da su niži od krošnji borova.

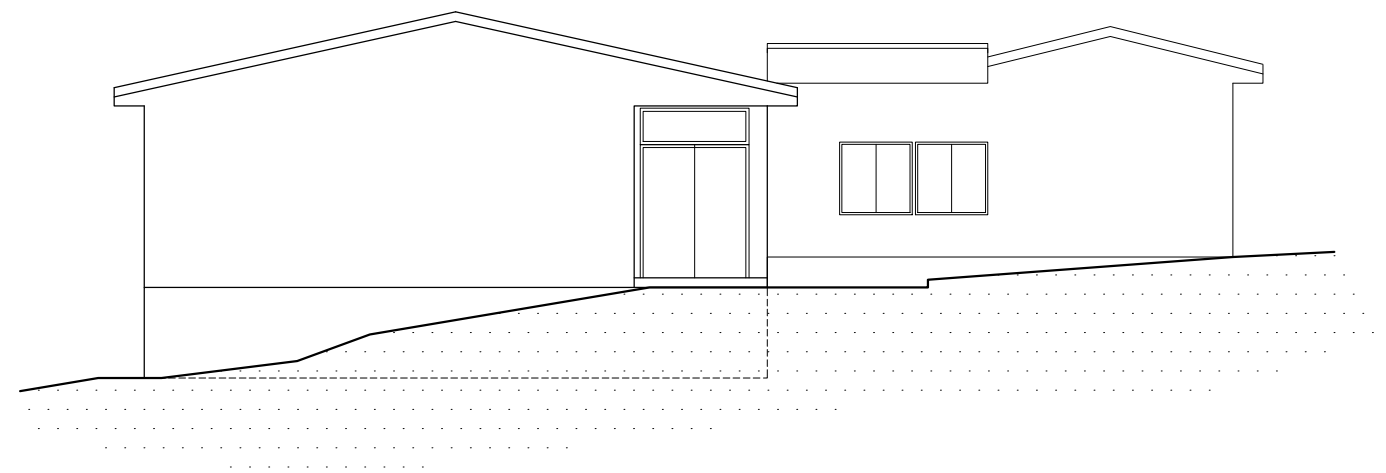
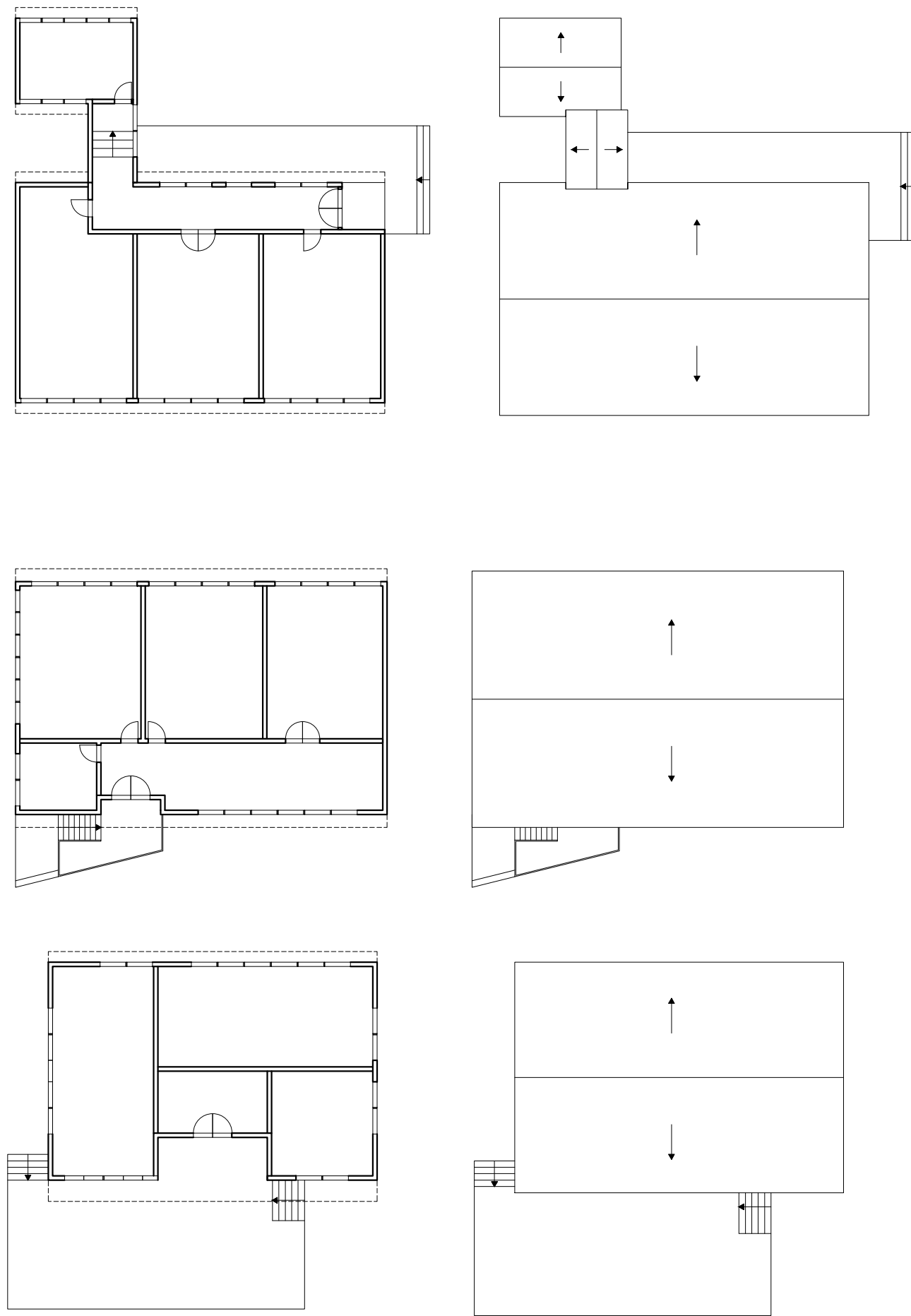

0

5

10



25

- **Literatura**

- Barbieri Veljko, Makarsko primorje, Motovun, 1990.g.
- Pavlov, Čulić, Miše, Alergijske bolesti, Split, 2010.g.
- Makarsko primorje od kraja Drugog svjetskog rata do 2011., Hrvatski zbornik, Zagreb, 2012.g.
- Čovjek i prostor (19) 2011.g. , (23) 2015.g.
- Makarska Kronika 30.08.2011.g.
- Slobodna Dalmacija 19.04.1985.g.
- Šumarski list br. 1-2, CXXIX (2005), 71-80

- <http://www.opcinabaskavoda.com/>
- <http://www.zdrav-zivot.com.hr/>
- <http://pogledaj.to/>
- <http://urbexedccroatia.com/>

Naslov diplomskog rada:

**REhabilitacijski centar
Promajna**

mentor doc. Saša Begović

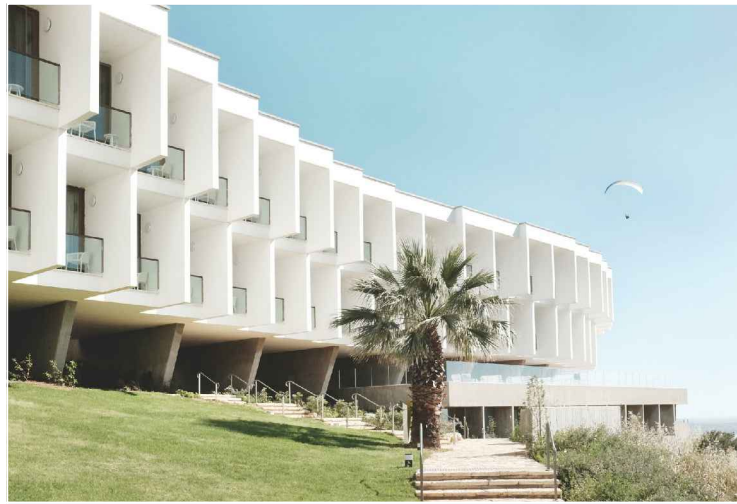

*Sanatorij Tel Aviv, Izrael 1966.g.
(pretvoren u hotel 1973.g.)



*Pomorska bolnica, Caligari, Italija 1947.g.
(napuštena i devastirana bolnica,
planira se obnova)



*Bolnička zgrada lječilišta 'Dječje selo' 1965.g.



*Turistička zgrada lječilišta 'Dječje selo' 1985.g.

Revitalizacija

Na kompleksu napuštenog lječilišta mnogo je elemenata i slojeva prošlosti, a osim što možemo uočiti razne faze i stilove gradnje, mnogo je više toga u memoriji bivših korisnika. Danas je to prostor koji djeluje zapušten i kao iz nekog filma jezivo mjesto do kojeg se, kad zađe sunce, samo najhrabriji usude otići. Kroz nekoliko zadnjih godina nailazimo na brojne inicijative o očuvanju i obnovi napuštenih objekata iz druge polovice 20.st. Najviše se to odnosi na modernističku turističku arhitekturu, onu koja je dio lokalnog kulturnog naslijeđa i ukupno hrvatske povijesti arhitekture. Takva je arhitektura prilagodljiva lokacijama i ambijentu malih mjesta, jednostavnih je, a opet zanimljivih oblika, odnosno jasne su ideje eksperimentiranja i kritičkog regionalizma.

Objekti kompleksa 'Dječje selo' nisu zaštićeni, ali postoji određena doza svijesnosti koliko vrijede, pa i još više koliko vrijedi sama lokacija. Prema PPU Općine Baška Voda na prostoru kompleksa predviđa se sportsko-rekreativni zdravstveni centar kapaciteta 700 ležaja, no nakon nekoliko pokušaja zakupa i 3 pokušaja najma na 40 godina, situacija je i dalje ista.

Razvoj projekta

Istraživanjem značaja mora i borove šume na zdravlje ova se lokacija postavlja kao idealna za liječenje respiratornih problema, a kako je u memoriji lokalnog stanovništva i bivših pacijenata ovo bio prostor namjenjen djeci, tako mu i buduća namjena može biti orjentirana na djecu uz dodatne smještajne kapacitete za rehabilitaciju i liječenje uz more. Postoji vrlo mali broj dječjih lječilišta u Hrvatskoj i općenito u regiji, a broj djece oboljele od dišnih bolesti raste s obzirom na život u velikim gradovima. Napušteni lječilišni kompleks koji se jedva nazire među gustom borovom šumom može biti obnovljen i ponovo stavljen u funkciju.

Glavna bolnička zgrada i objekt za turistički smještaj betonske su konstrukcije koja je očuvana. Površinom odgovaraju novim sadržajima i uklapaju se u program rehabilitacijskog centra. Zbog prenamjene određenih prostorija u glavnoj bolničkoj zgradi potrebno je rušenje nekih zidova i pregrađivanje. Elementi unutarnjeg uređenja, stolarije i namještaja će se po potrebi promijeniti i urediti. značajnija intervencija je na zadnjoj etaži zgrade, gdje se vraća stanje iz prve faze zgrade. Krovna terasa kao sunčalište bila je zanimljiv arhitektonski element i funkcionirala do kraja 80-tih godina prošlog stoljeća kad je nadograđena zbog povećanog broja pacijenata. U projektu renkonstrukcije bila bi ponovo uređena kao sunčalište do kojeg bi se moglo doći i s bolničkim krevetima.

Zgrada koja je imala turističku namjenu služila bi za boravak djece na rehabilitaciji u pratnji roditelja što je i bila osnovna namjena. Sobe hotelskog tipa bile bi uređene za ponovno korištenje, stolarija zamjenjena novom, a plato ispred zgrade uredio za škole disanja i tjelovježbe.

Drveni montažni paviljoni bili bi zamjenjeni novima, također drvenim jedinicama. Postojeća betonska baza poslužila bi kao baza za nove smještajne jedinice, podijeljene u 4 kategorije koje bi se repetirale na situaciji po postojećem principu. Kategorije bi bile: smještaj djece na rehabilitaciji, četveročlane obitelji, bračnog para i za smještaj osoblja rehabilitacijskog centra.

Ostali prostor parcele bi se uredio u sportsko-rekreativnom smjeru uz minimalne intervencije u postojećem zelenilu.

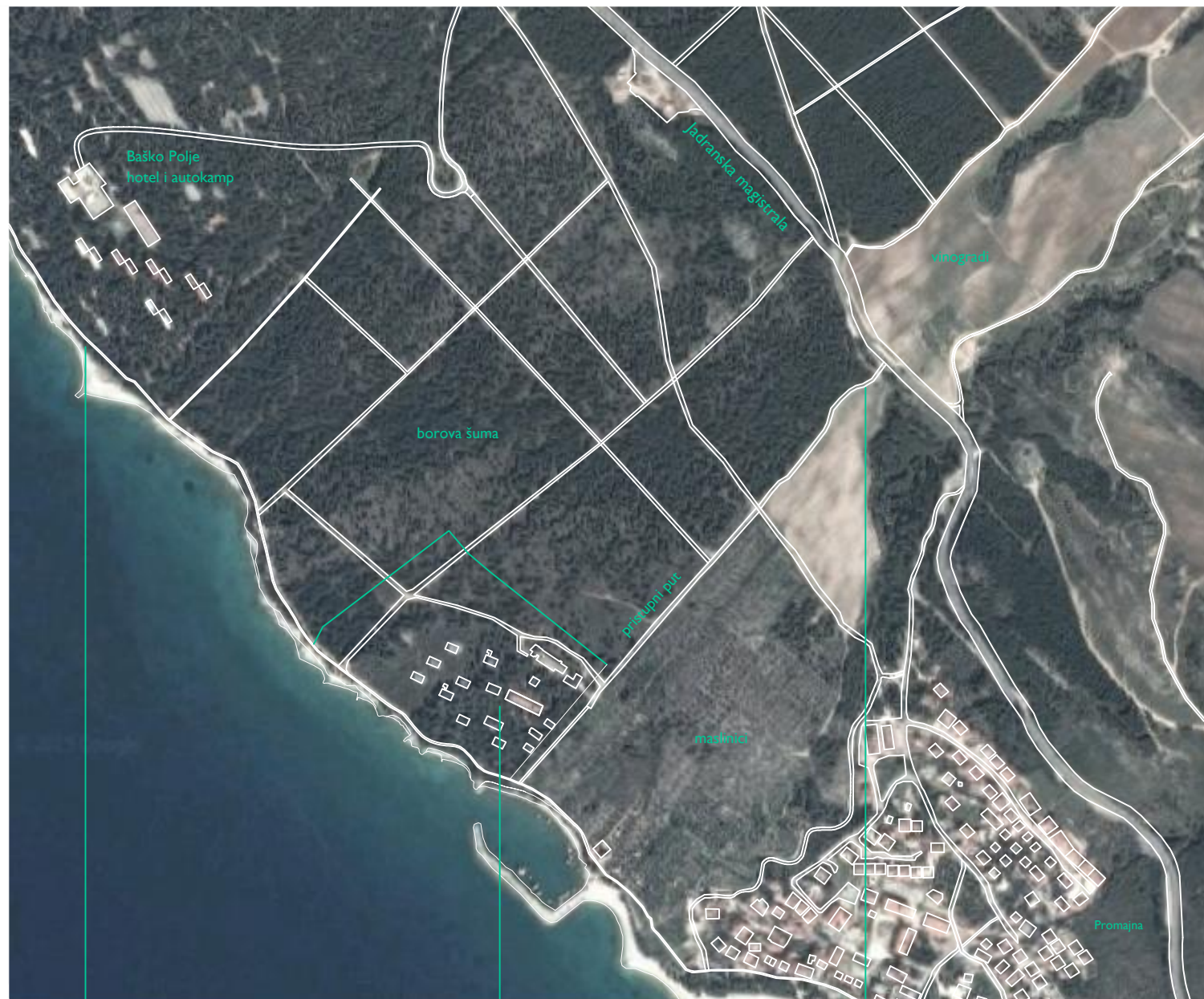

* Ortofoto snimak postojećeg stanja

Uređenje situacije Rehabilitacijskog centra Promajna

Nakon analize šire i uže lokacije potrebno je urediti osnovne urbanističke postavke, ukloniti postojeći ophodni zid i postaviti nove granice kompleksa. Pristupni put koji vodi od Jadranske magistrale asfaltiran je do ulaza u kompleks pa ga je potrebno urediti i na dijelu koji ide do mora, odnosno do šetnice *lungo mare*. Njena se funkcija također povećava, osim dosadašnjeg svakodnevnog korištenja lokalnog stanovništva za šetnje i trčanje od Baške Vode do Promajne kao i obrnuto, sad se dodatno aktivira punktiranjem manjih sadržaja. Kao dio cjelokupne pješačke staze na nju se postavljaju mali paviljoni s hranom i pićem za ponijeti, informacijama o kretanju, internetom ili dnevnim tiskom. Glavni kolni pristup osiguran je na gornjem dijelu parcele gdje je i parking korisnika centra i parking za osoblje. Na cijelom obuhvatu kompleksa uređuju se pješačke staze, od kojih su glavne široke 2,4 m u popločanom dijelu, a uz to imaju travnatu rešetku do širine 3,2 m min. kako bi bio omogućen pristup vatrogasnom vozilu. Staze vode do svih objekata na parceli, do plaže i nastavljaju u šumu gdje se spajaju s postojećim vatrogasnim putevima.

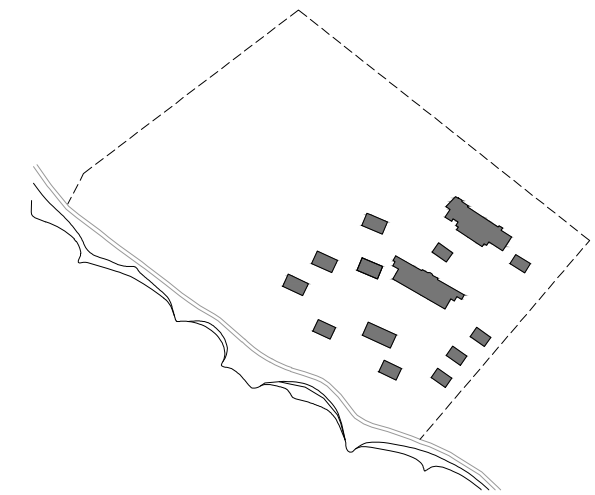

* Obuhvat lokacije s postojećim objektima

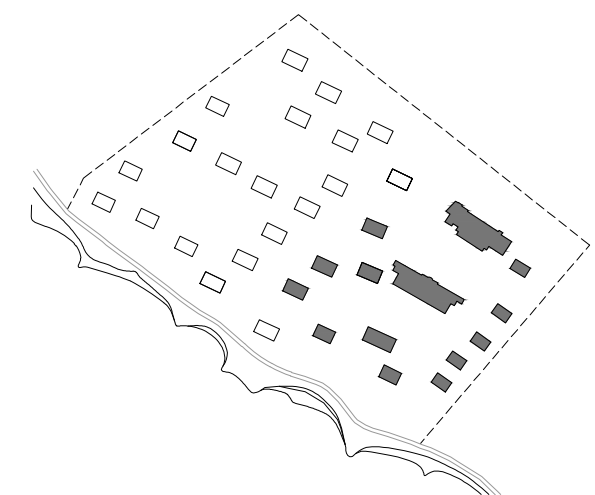

* Multiplikiranje smještajnih jedinica prema postojećim



* Šetnica *lungo mare*

* Postojeća staza kroz lječilište

* Pristupni put s magistrale

* Glavni pješački i kolni prilazi parceli

Iskaz površina

Glavna lječilišna zgrada

sanitarije	3 x 7.8 m ²
kotlovnica	40 m ²
kuhinja sa spremištem	40 m ²
praonice	28 m ²
čistačice	14 m ²
haloterpija	32 m ²
svlačionica	2 x 21 m ²
termoterapija	49 m ²
arhiv	50 m ²
dvorana	57 m ²
prijem (med.sestra, kartoteka..)	10 m ²
dijagnostika	40 m ²
bronhoskopija	14 m ²
spirometrija	14 m ²
alergo testiranje	15 m ²
dežurne sestre, informacije	10 m ²
sanitarije za dječake	3 x 19.20 m ²
sanitarije za djevojčice	3 x 20.17 m ²
sobe za terapiju djece nižeg uzrasta	5 x 13 m ²
medicinske sestre	3 x 9.5 m ²
prostor za druženje	95 m ²
terasa	126 m ²
uredi upravitelja	2 x 23 m ²
čajna kuhinja	16 m ²
soba za sastanke	31 m ²
priprema za terapiju	10 m ²
pulmološko liječenje	40 m ²
laboratorij	27 m ²
ljekarna	14.5 m ²
sobe za terapiju višeg uzrasta	9 x 13 m ²
sobe za terapiju višeg uzrasta (duži boravak)	4 x 24.8 m ²
uredi, administracija	88.5 m ²
sanitarije za osoblje	16.5 m ²
kafić	49 m ²
terasa kafića	100 m ²
natkrivena terasa	121 m ²
Ukupno: 1686.7 m²	

Zgrada za smještaj na rehabilitaciji

sobe tip 1	22 x 24 m ²
sobe tip 2	23.5 x 6 m ²
prostor za druženje	2 x 19 m ²
kommunikacije	392.6 m ²
Ukupno: 1090.6 m²	

Montažni objekti

restoran	260 m ²
caffe bar	144 m ²
kupelj, masaže	175.8 m ²
edukacija	145.5 m ²
smještaj djece	10 x 182 m ²
smještaj obitelji	8 x 163.5 m ²
smještaj parova	5 x 157 m ²
smještaj osoblja	4 x 118.8 m ²
Ukupno: 5113.4 m²	

Ukupno zatvorenih površina:
7890.7 m²

Ukupno uređenih otvorenih površina:
cca 12000 m²

Programi i sadržaji Rehabilitacijskog centra Promajna

Rehabilitacijski centar u osnovi je namjenjen oporavku djece s respiratornim problemima. Uključuje dijagnosticiranje bolesti, provodi terapije i programe rehabilitacije.

Prijem djece smješten je u glavnoj lječilišnoj zgradi gdje su ordinacije za pregled, testiranje na alergene i spirometrija. Nakon što se postavi dijagnoza, pacijent se upućuje na pulmološko liječenje ili terapijski program te se smješta na određenu lokaciju unutar centra. Različite su kategorije smještaja ovisno o dužini terapije, tako djeca koja imaju česte inhalacije i preglede borave u sobama glavne zgrade, a ona koja su na rehabilitaciji i bitan ima je boravak na svježem zraku borave u smještajnim jedinicama raspoređenim na parceli centra ili u zgradi za smještaj djece u pratnji roditelja.

Među objektima su osim borove šume uređeni vrtovi s mediteranskim biljem koje može rasti uz alepski bor, a u njima se odvijaju vježbe disanja, meditacije ili se korisnici okupljaju i druže. Klupe koje na terenu prate linije slojnica protežu se duž cijele lokacije uz glavne staze za pješake kao i kroz vrtove i dječje parkove. Organizirani programi za djecu i za odrasle dio su ponude Rehabilitacijskog centra, a uključuju razne škole disanja, plivanja, sportske aktivnosti i manifestacije.

Novi sadržaji:

- **zdravstvena njega** (odgovarajuće ambulante za terapije liječenja i za rehabilitaciju)
- terase (koriste se za tjelevoježbe, disanje ili za boravak na otvorenom, kao dodatak na postojeću)
- **sportski tereni** (na zaravnjenom prostoru na kojem je izgorila borova šuma, ispod postojećeg sportskog igrališta)
- **edukacijski sadržaji** (škola disanja, škola plivanja, učenje o prirodi, multimedijalni sadržaji)
- **caffe bar**
- **trgovine**
- **uređena plaža i lučica**
- **skakaonice**
- **morski sportovi**
- **šumski sportovi / igre**
- **suradnje s raznim udrugama** (npr. Crveni križ, Hrvatsko pulmološko društvo, Hrvatski ferijalni i hostelski savez, Sportska škola Baška Voda...)

Dodatni programi:

- liječnički pregledi - klinička procjena, usporedba rezultata na početku i kraju boravka
- grupne vježbe - vježbe relaksacije, vježbe snage, vježbe disanja
- nutricionističko savjetovanje
- vježbe s terapeutima

Termini korištenja:

- 6.- 9. mj - cijeli kompleks
- 4.- 6. i 9.-11. mj - lječilišni dio i rehabilitacijski smještaj
- 1.- 3. mj - lječilišni dio

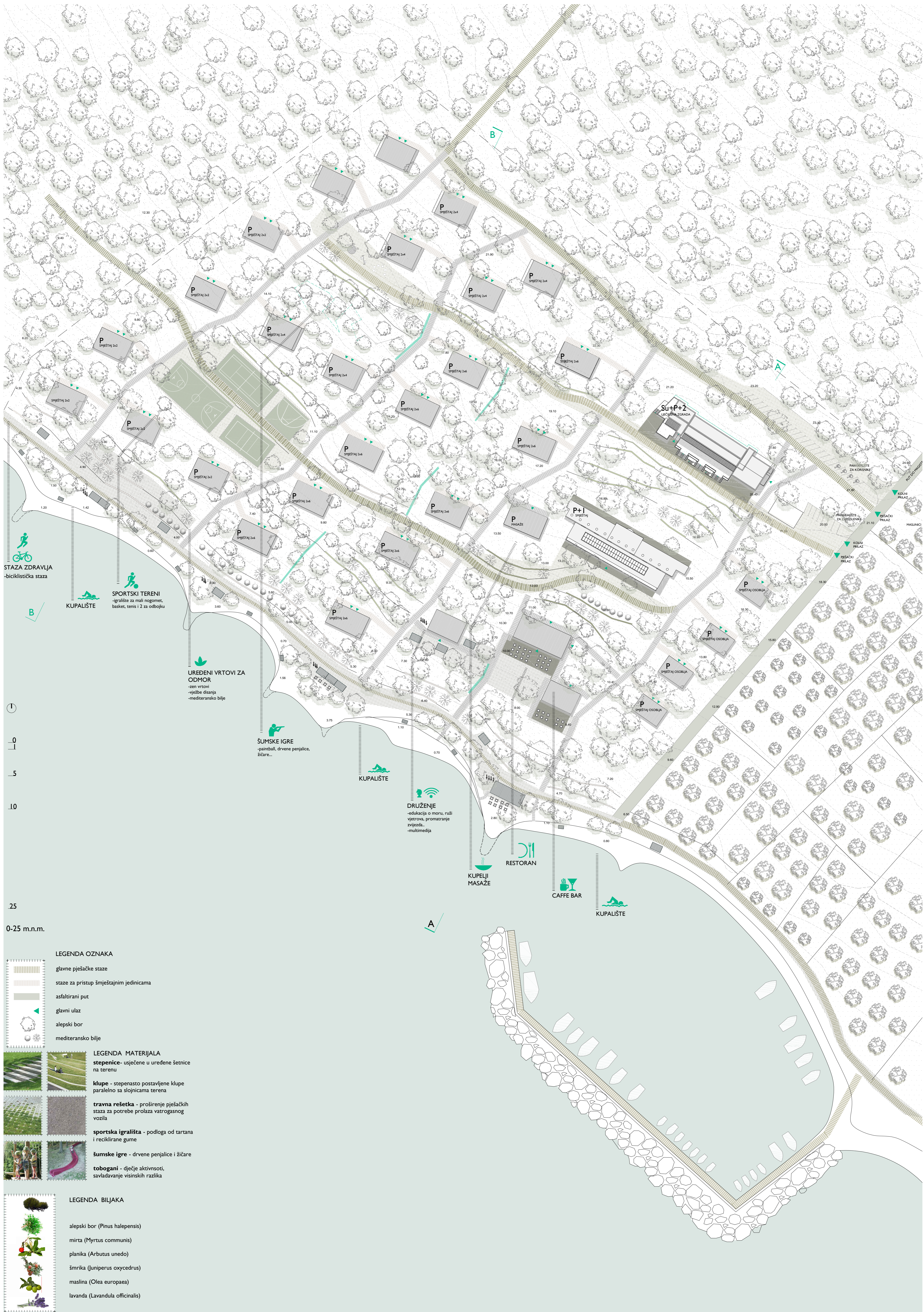

STAZA ZDRAVLJA
-biciklistička staza

KUPALIŠTE

SPORTSKI TERENI
-igralište za mali nogomet, basket, tenis i 2 za odbojku

UREĐENI VRTOVI ZA ODMOR
-zeleni vrtovi
-viješće: dijanja
-mediteransko bilje

ŠUMSKE IGRE
-paintball, drvene penjalice, žičare...

KUPALIŠTE

DRUŽENJE
-edukacija o moru, ruži vjetrova, promatranje zvijezda, -multimedija

KUPELJI
MASAŽE

RESTORAN

CAFFE BAR

KUPALIŠTE

0
5
10
25
0-25 m.n.m.

LEGENDA OZNAKA

- glavne pješačke staze
- staze za pristup smještajnim jedinicama
- asfaltirani put
- glavni ulaz
- alepski bor
- mediteransko bilje

LEGENDA MATERIJALA

- stepenice- usječene u uređene šetnice na terenu
- klupe - stepenasto postavljene klupe paralelno sa slojnicama terena
- travna rešetka - proširenje pješačkih staza za potrebe prolaza vatrogasnog vozila
- sportska igrališta - podloga od tartana i reciklirane gume
- šumske igre - drvene penjalice i žičare
- tobogani - dječje aktivnosti, savladavanje visinskih razlika

LEGENDA BILJAKA

- alepski bor (*Pinus halepensis*)
- mirta (*Myrtus communis*)
- planika (*Arbutus unedo*)
- šmrika (*Juniperus oxycedrus*)
- maslina (*Olea europaea*)
- lavanda (*Lavandula officinalis*)

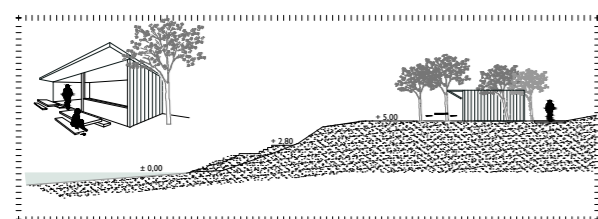
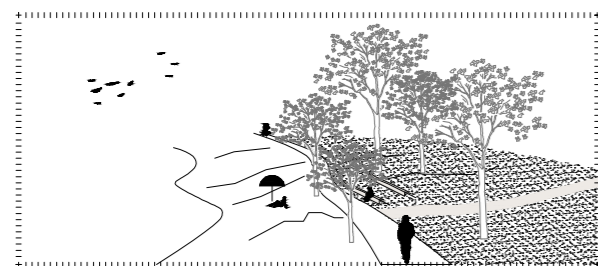
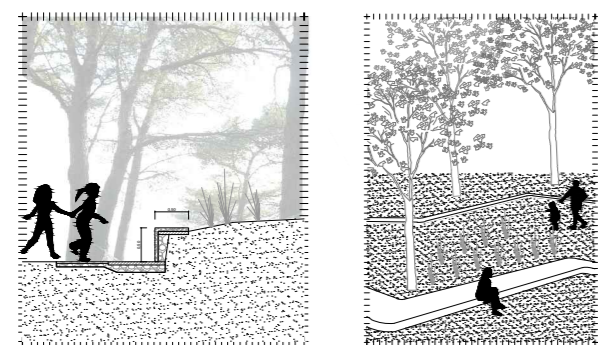

0
5
10
25



ALERGIJE I RESPIRATORNE BOLESTI

LJEČILIŠTA I TURIZAM

'DJEČJE SELO'

REHABILITACIJSKI CENTAR

Diplomski rad_Fakultet građevinarstva, arhitekture i geodezije_REhabilitacijski centar_Nikolina Prolić



GUSTA ŠUMA
ALEPSKOG BORA

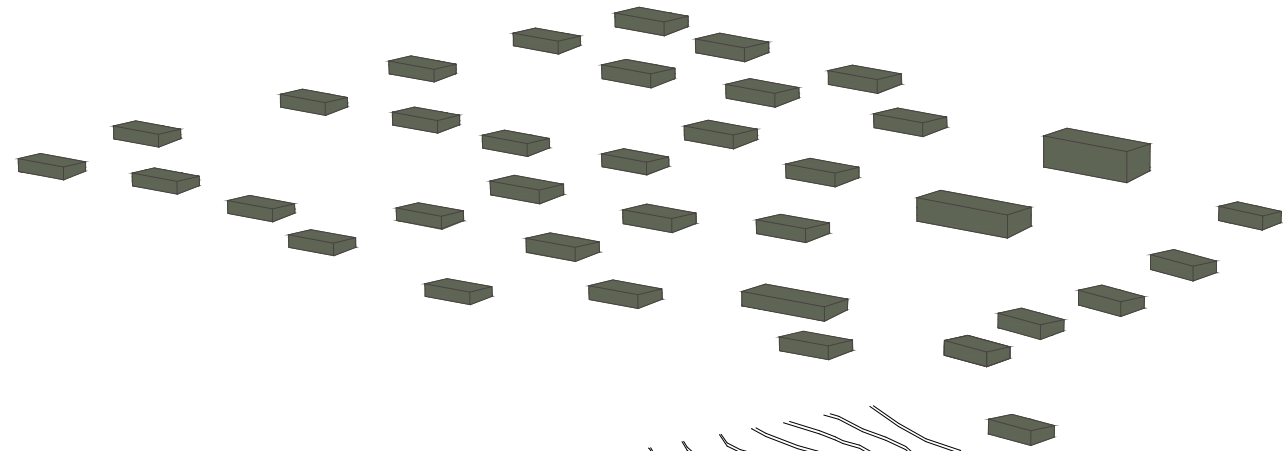

GLAVNI OBJEKTI I
SMJEŠTAJNE JEDINICE

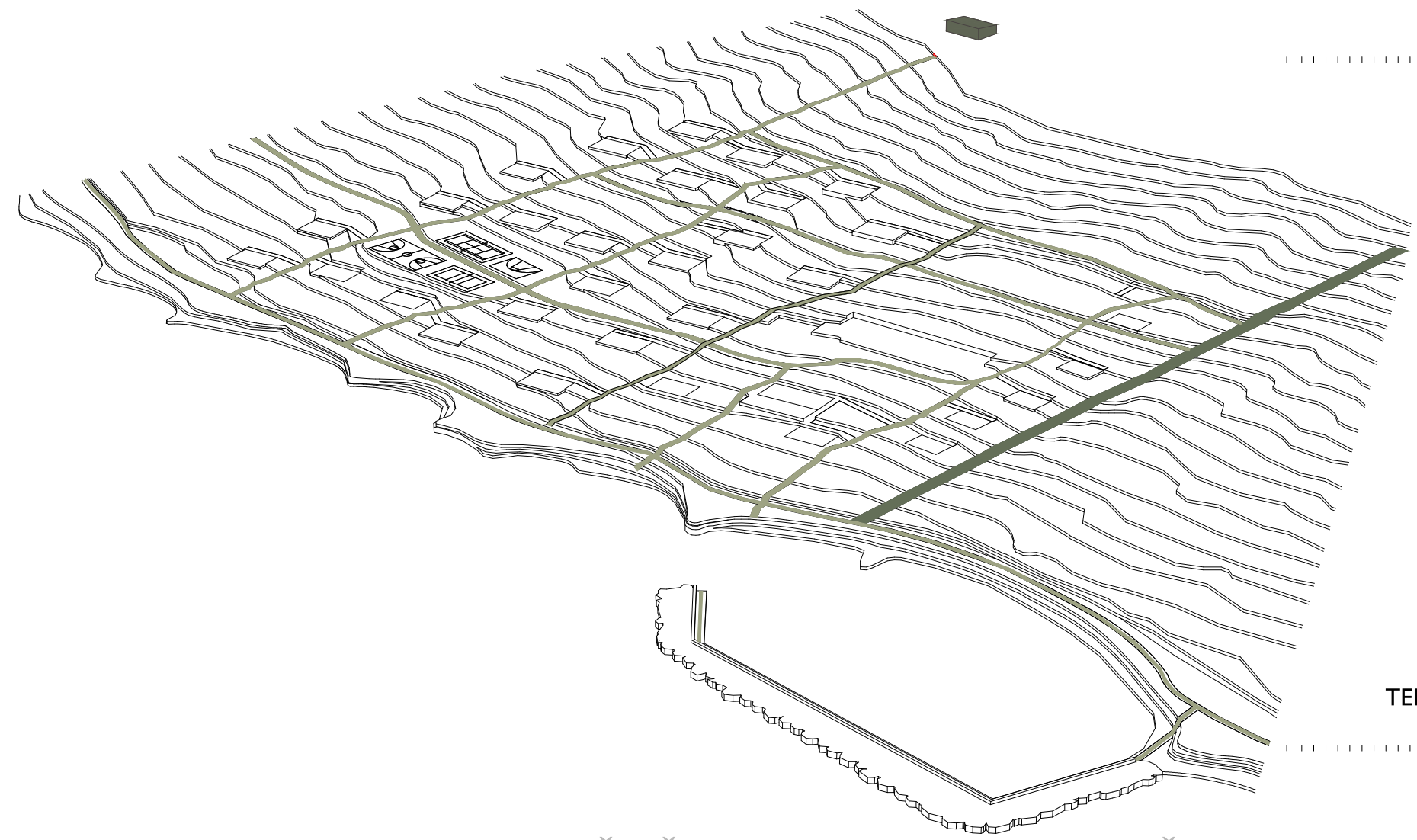

TEREN S BAZAMA OBJAKATA, PJEŠAČKIM
STAZAMA I SPORTSKIM IGRALIŠTIMA

ALERGIJE I RESPIRATORNE BOLESTI

LJEČILIŠTA I TURIZAM

'DJEČJE SELO'

REHABILITACIJSKI CENTAR



ALERGIJE I RESPIRATORNE BOLESTI

LJEČILIŠTA I TURIZAM

'DJEČJE SELO'

REHABILITACIJSKI CENTAR

I Glavna bolnička zgrada

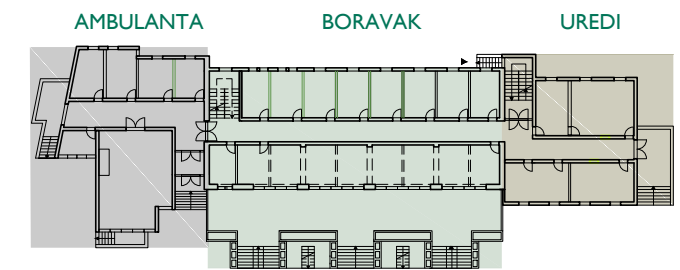

OZNAKE:
 rušenja zidova ———
 dograđivanje ———

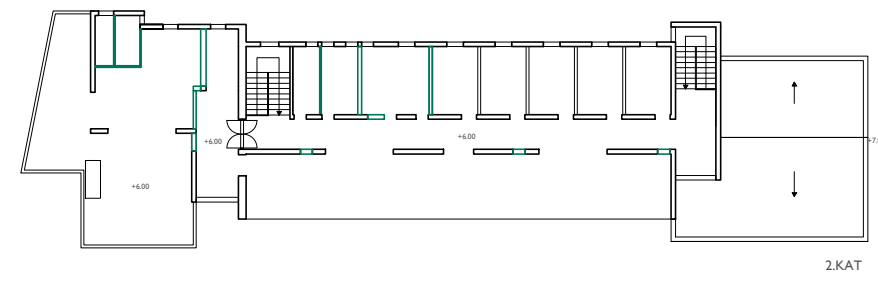
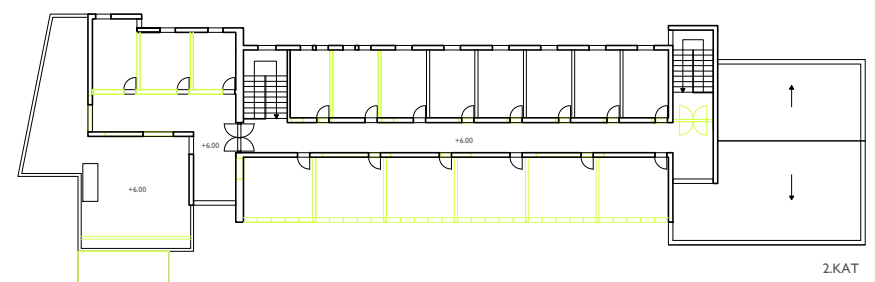
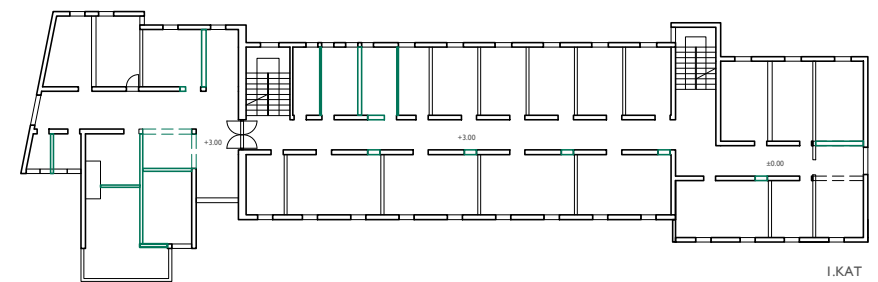
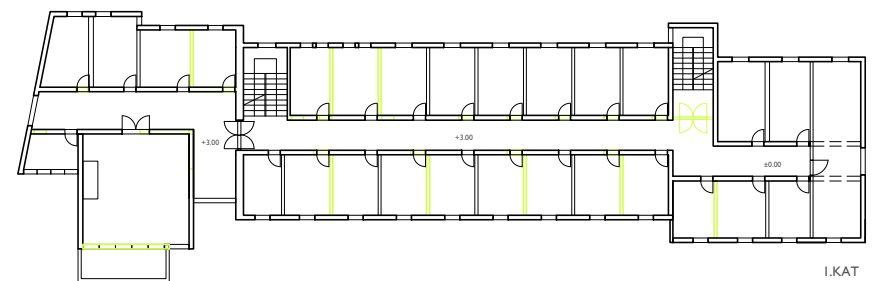
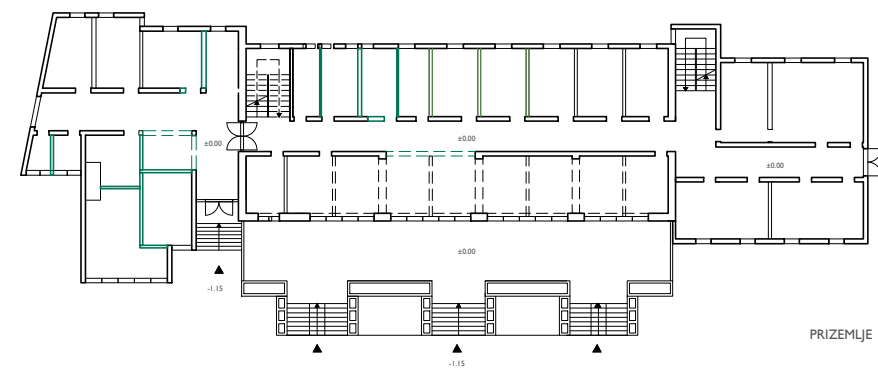
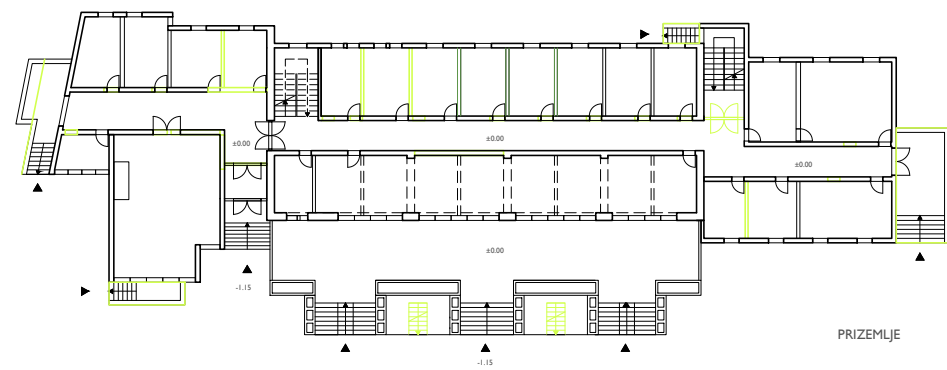
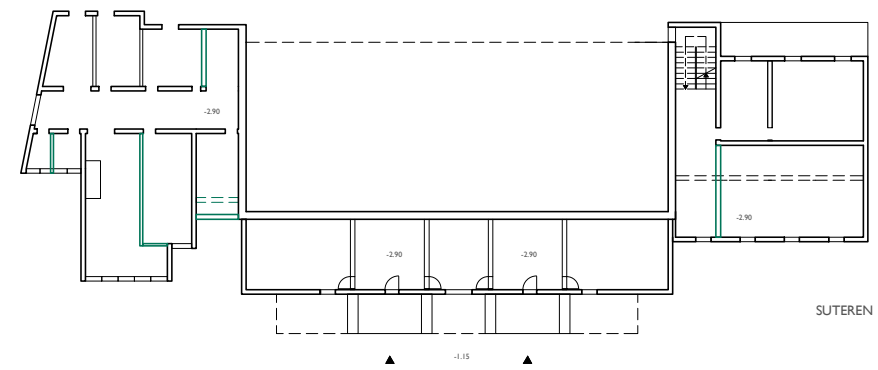
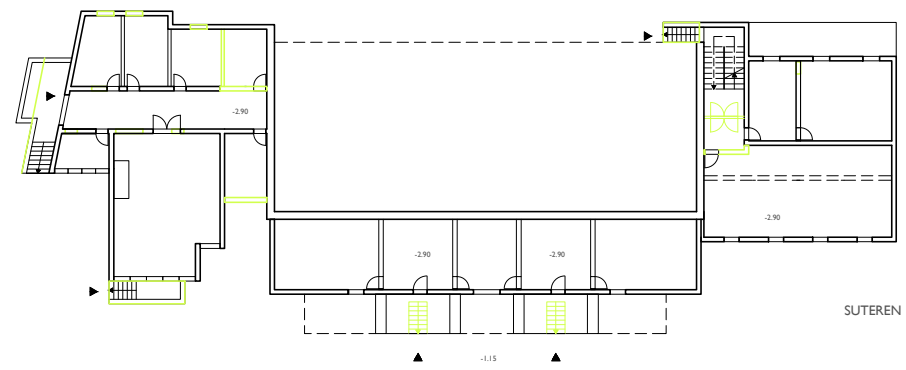

0
2

10

20

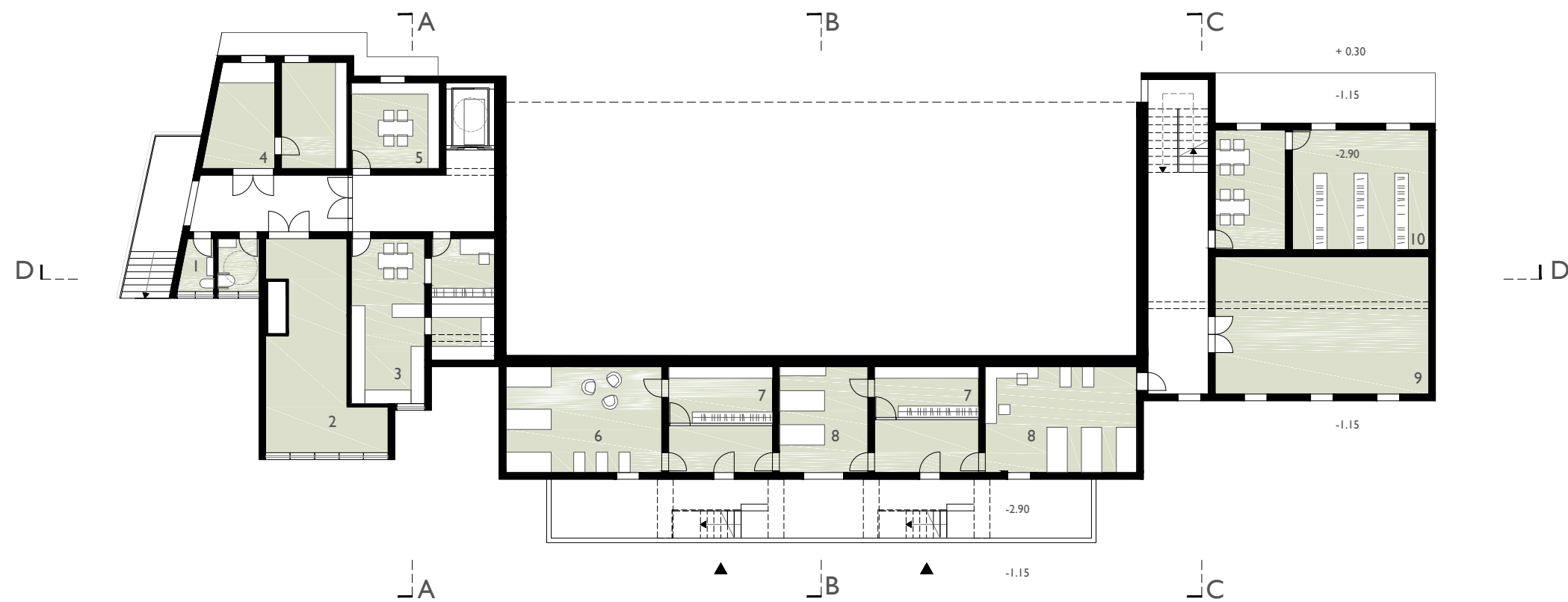

SUTEREN

- 1 sanitarije
- 2 kotlovnica
- 3 kuhinja
- 4 praonice
- 5 čistačice
- 6 haloterapija
- 7 svlačionica
- 8 termoterapija
- 10 arhiv
- 9 dvorana

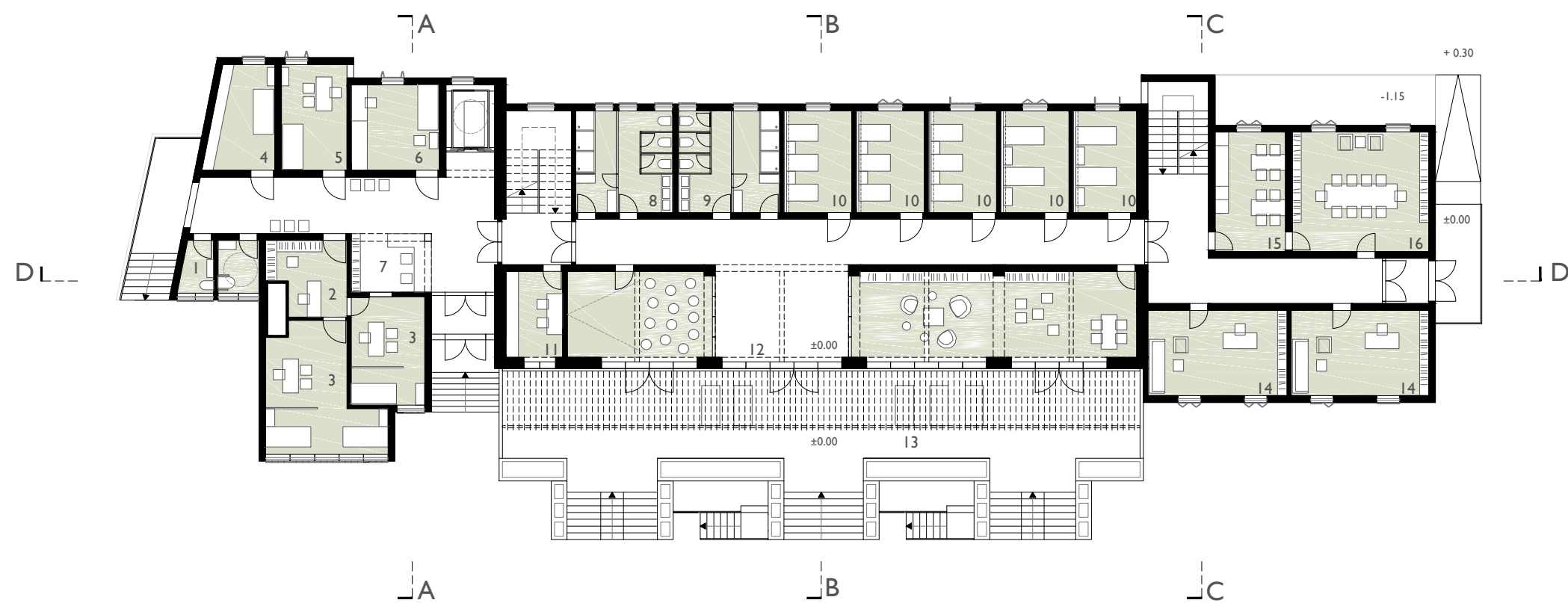

PRIZEMLJE

- 1 sanitarije
- 2 prijem (med.sestra, kartoteka..)
- 3 dijagnostika
- 4 bronhoskopija
- 5 spirometrija
- 6 alergo testiranje
- 7 dežurne sestre, informacije
- 8 sanitarije za dječake
- 9 sanitarije za djevojčice
- 10 sobe za terapiju djece nižeg uzrasta
- 11 medicinske sestre
- 12 prostor za druženje
- 13 terasa
- 14 uredi upravitelja
- 15 čajna kuhinja
- 16 soba za sastanke



0
1
5
10



I. KAT

- 1 sanitarije
- 2 priprema za terapiju
- 3 pulmološko liječenje
- 4 pulmološko liječenje
- 5 laboratorij
- 6 ljekarna
- 7 čekaonica
- 8 sanitarije za dječake
- 9 sanitarije za djevojčice
- 10 sobe za terapiju višeg uzrasta
- 11 spremište
- 12 sobe za terapiju višeg uzrasta (duži boravak)
- 13 uredi, administracija
- 14 sanitarije za osoblje

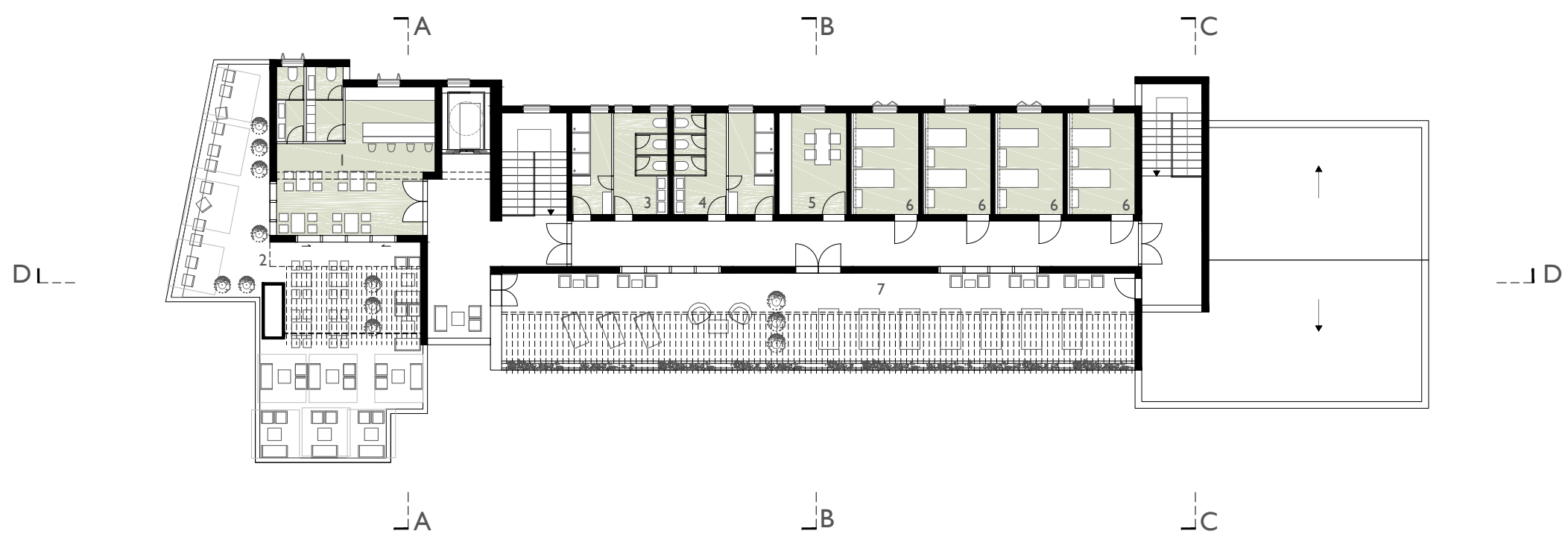

2. KAT

- 1 kafić
- 2 terasa kafića
- 3 sanitarije za dječake
- 4 sanitarije za djevojčice
- 5 medicinske sestre
- 6 sobe za terapiju višeg uzrasta
- 7 natkrivena terasa



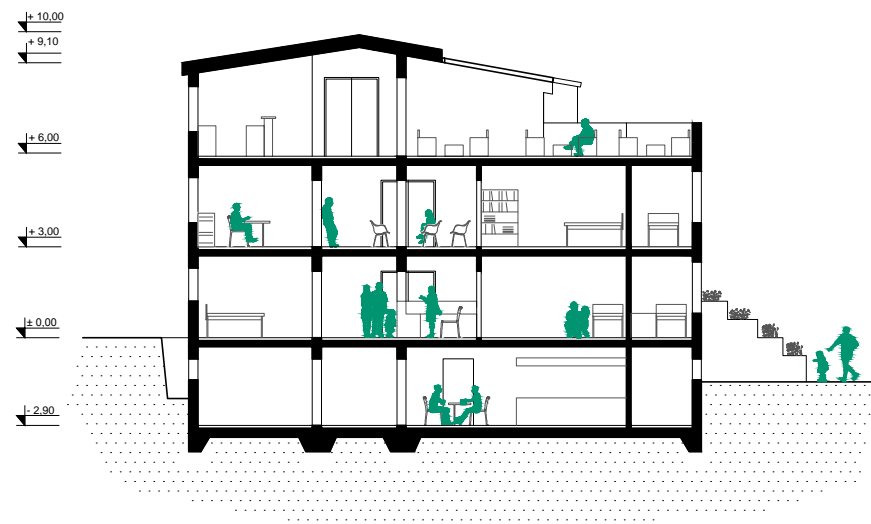

presjek A

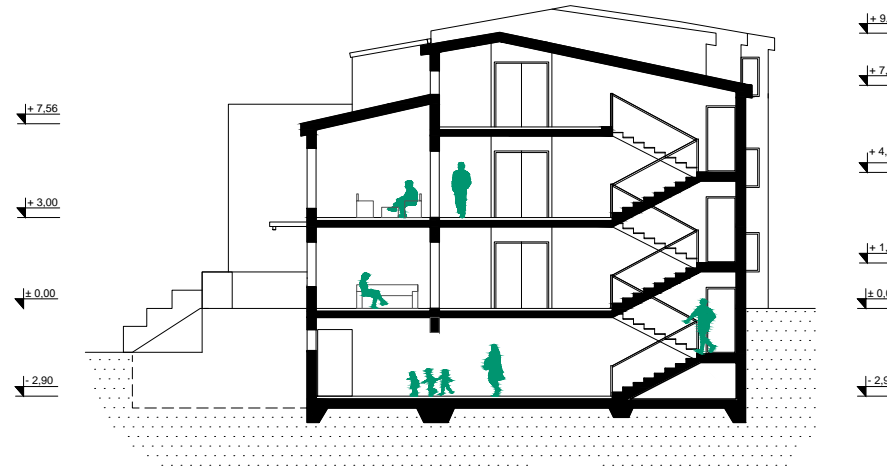

presjek B

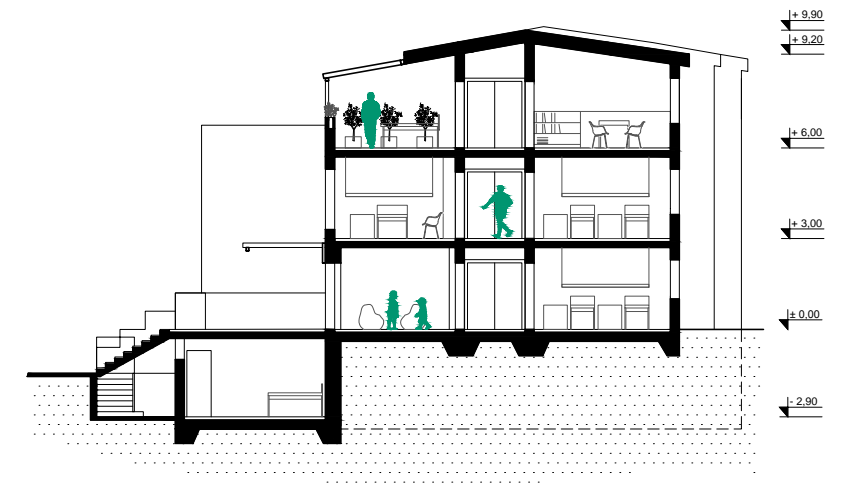

presjek C

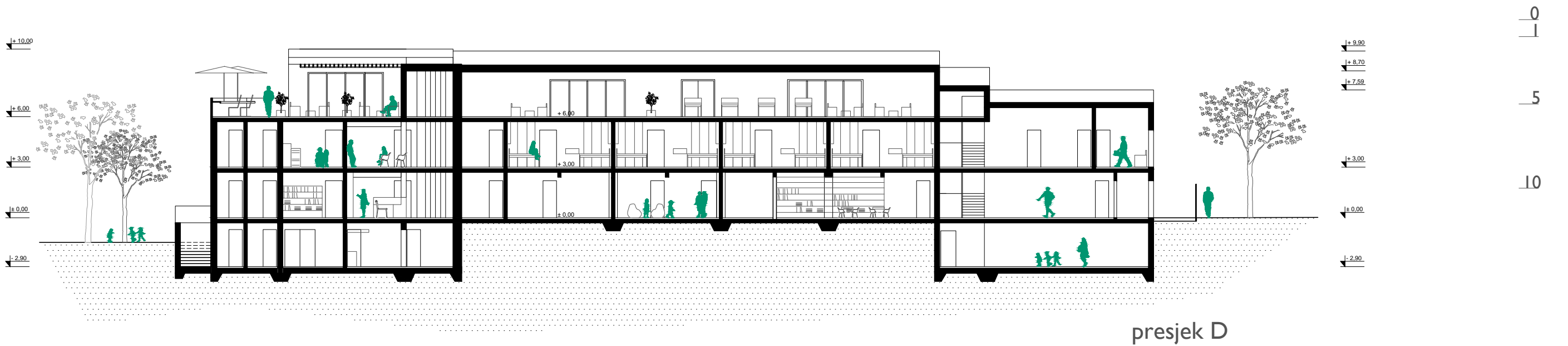

presjek D

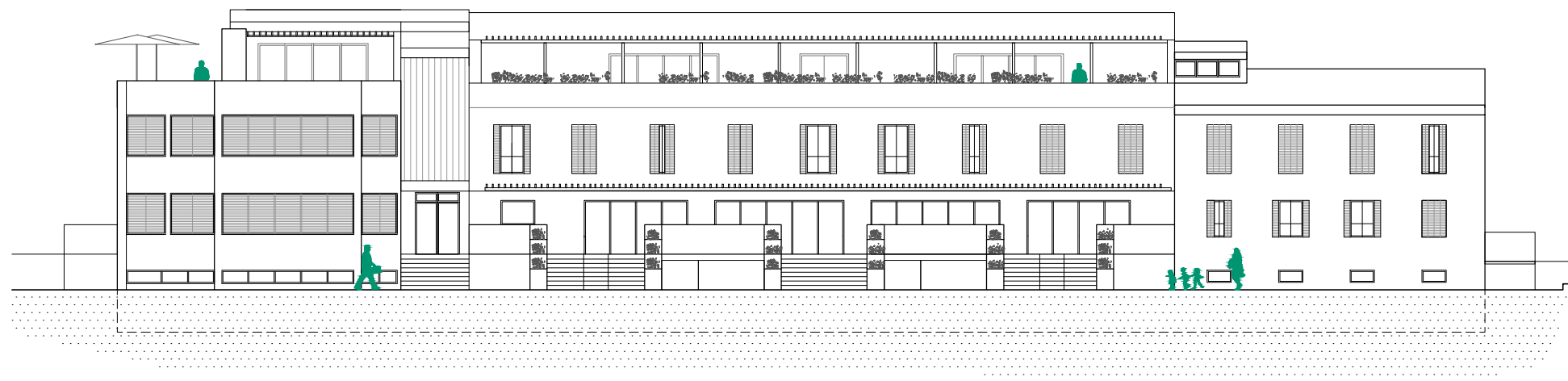

JUŽNO PROČELJE

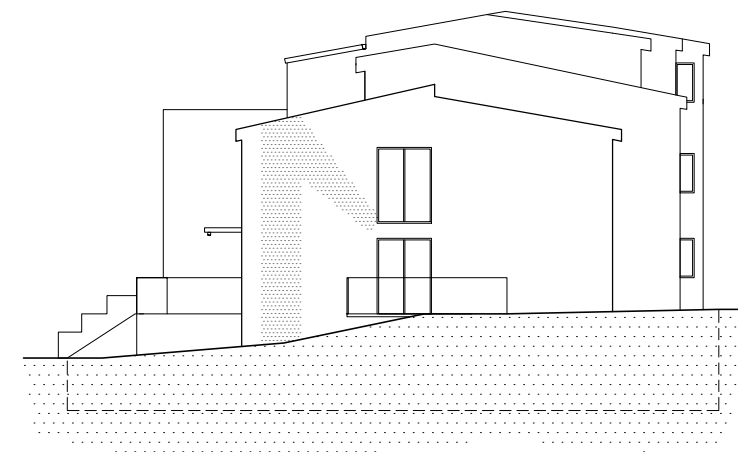

ZAPADNO PROČELJE

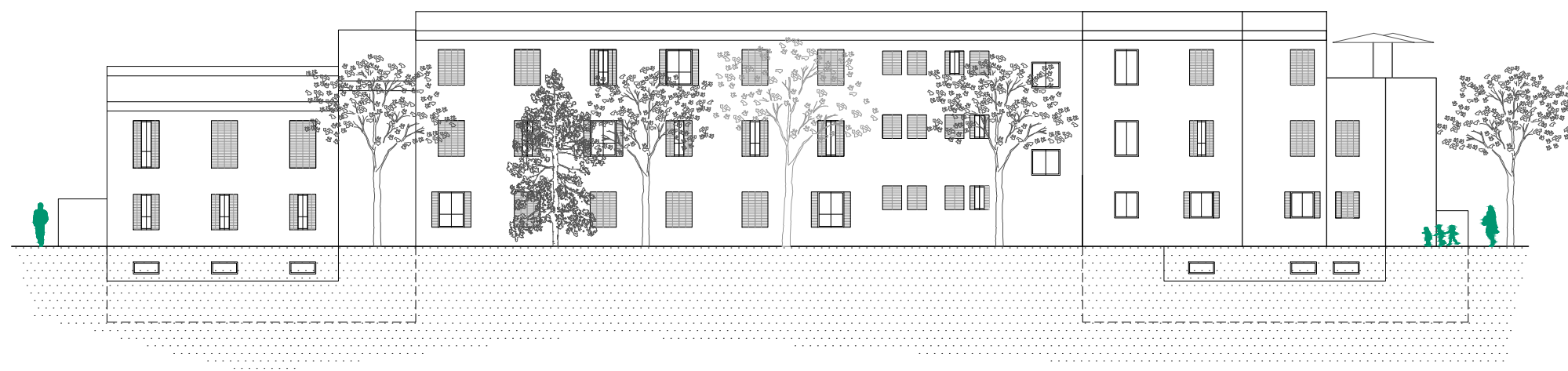

SJEVERNO PROČELJE

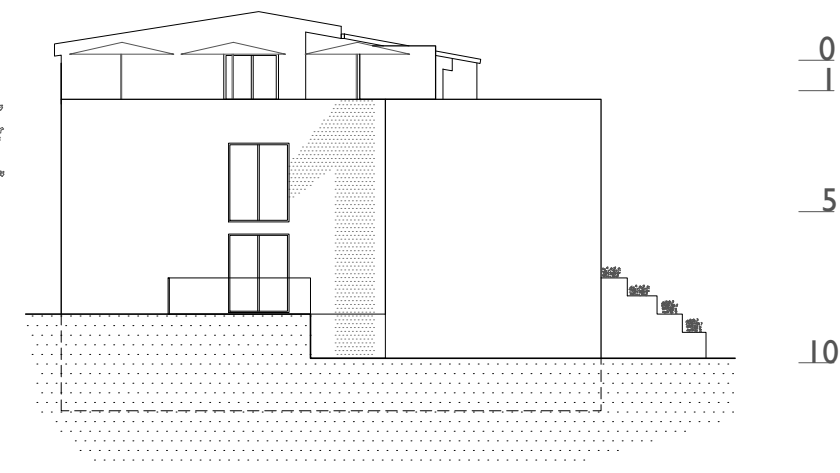

ISTOČNO PROČELJE



PRIZEMLJE

- 1 ulazni prostor
- 2 sobe hotelskog tipa s bračnim krevetom
- 3 sobe hotelskog tipa s odvojenim krevetima
- 4 prostor za osoblje
- 5 prostori za druženje

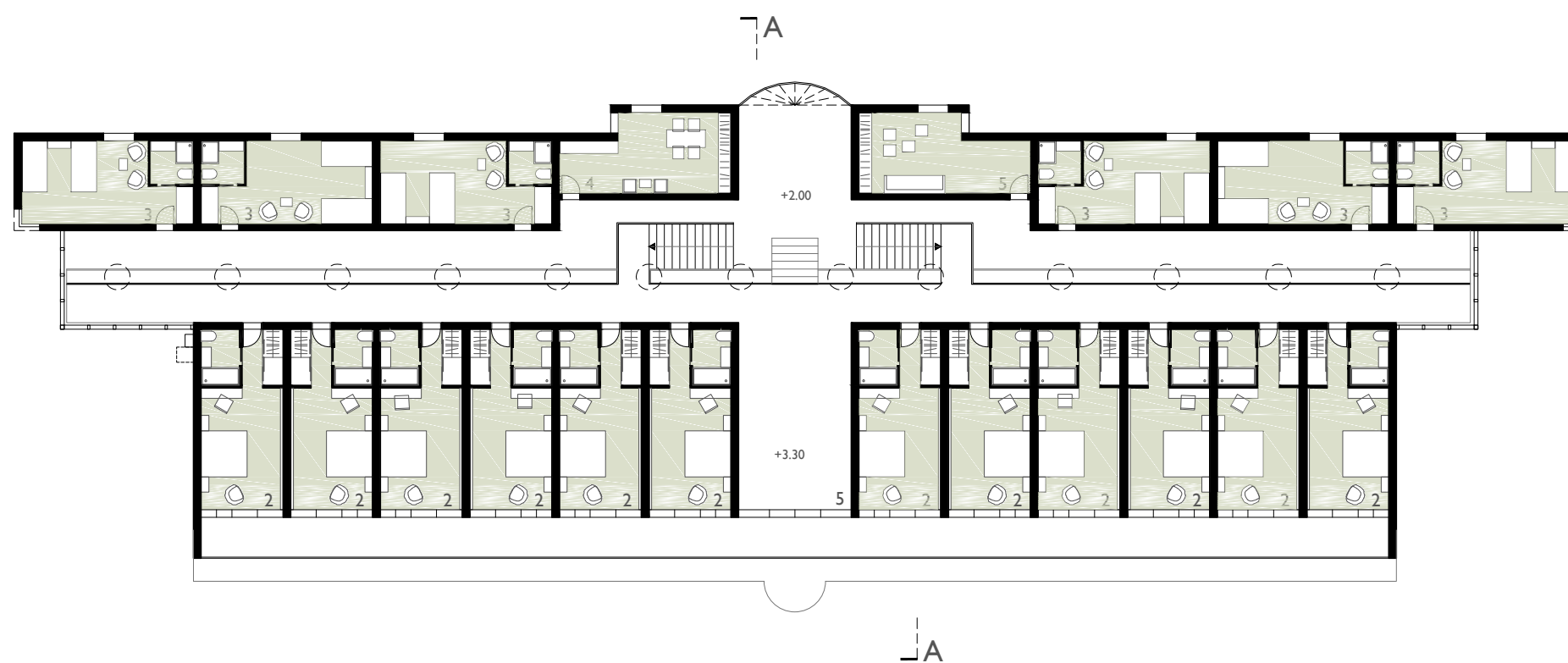

KAT

- 1 ulazni prostor
- 2 sobe hotelskog tipa s bračnim krevetom
- 3 sobe hotelskog tipa s odvojenim krevetima
- 4 prostor za osoblje
- 5 prostori za druženje



0
1

5

10

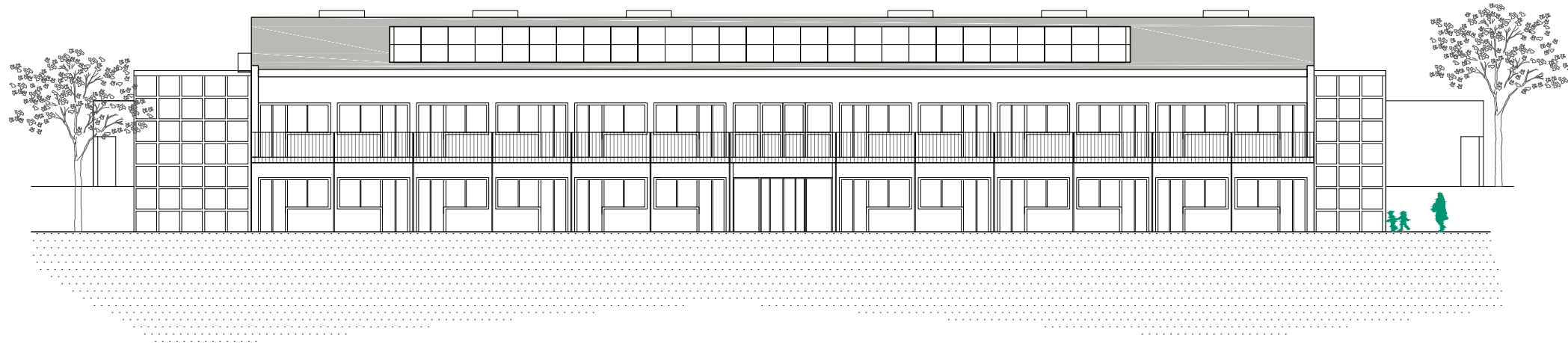

pročelje SJEVER

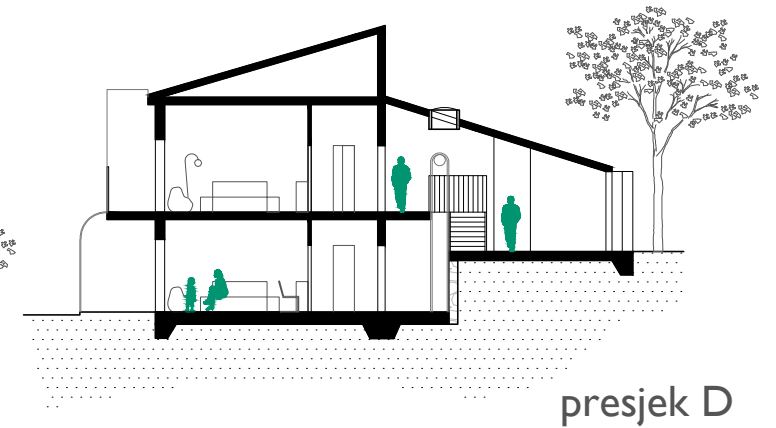

presjek D

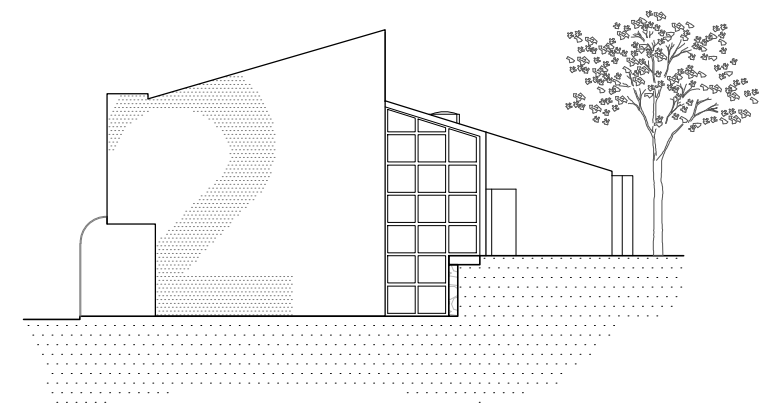

pročelje ZAPAD

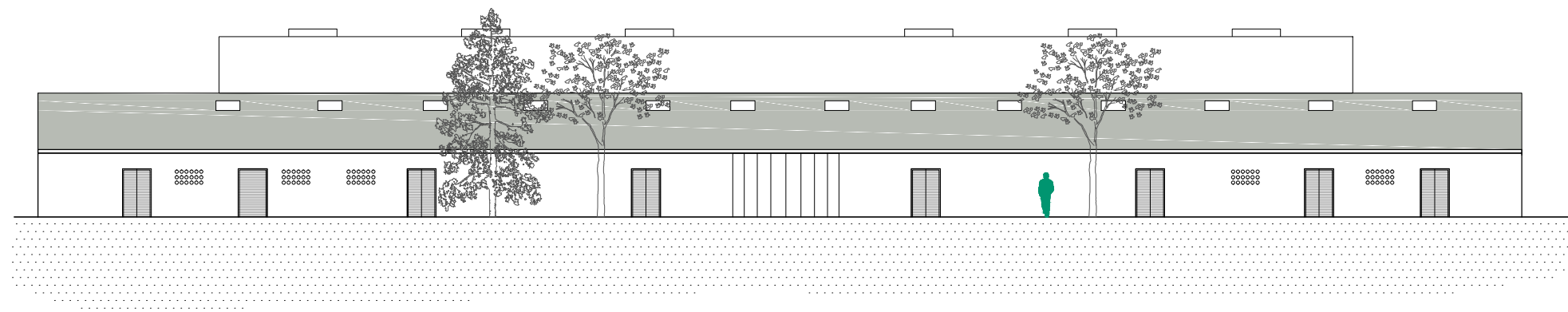

pročelje JUG

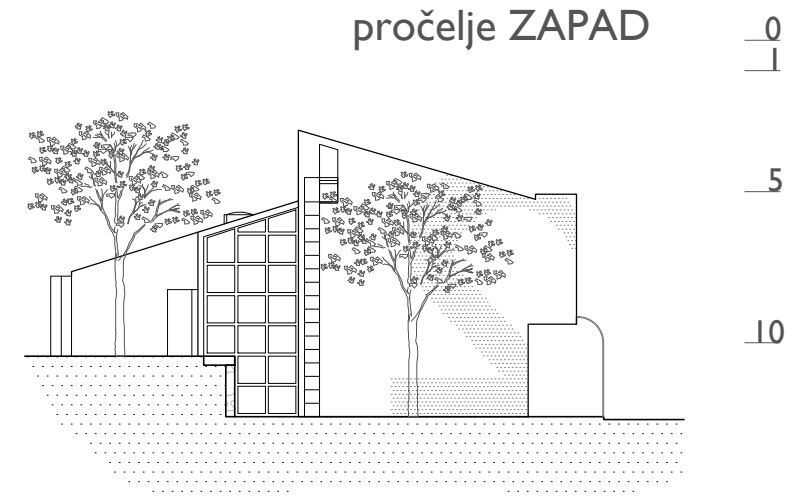

pročelje ISTOK

Katalog jedinica

cm_0

50

100



DJEČJE SPAVAONICE
 - 10 jedinica po 6,8 ili 12 kreveta
 - koriste program rehabilitacije,
 organizirane programe za djecu,
 hrane se u zajedničkom restoranu

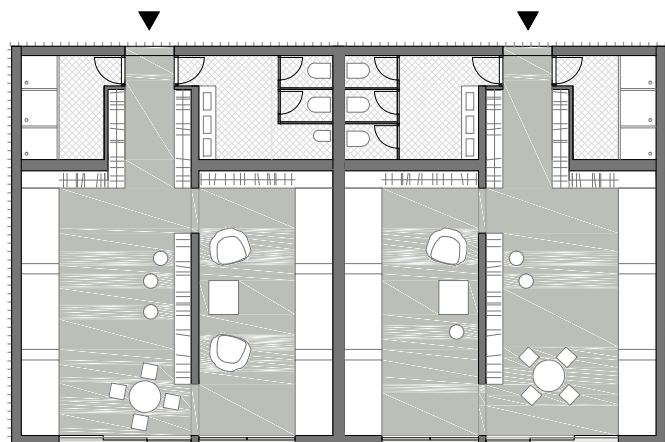

DRUŽENJE
 -edukacija o moru, ruži vjetrova,
 promatranje zvijezda..
 -multimedija

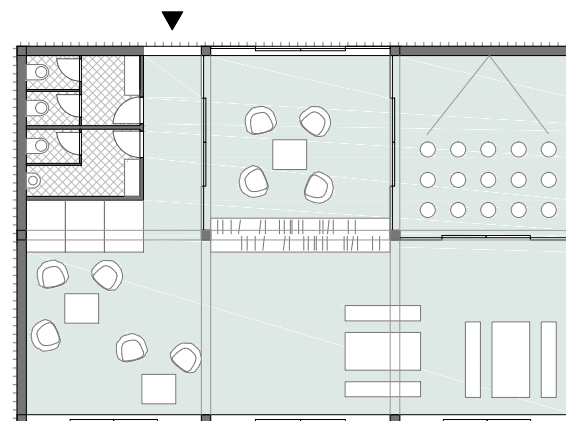

OBITELJ S 2 DJECE
 (ili dijete na rehabilitaciji uz pratnju
 roditelja)
 - 8 jedinica po 4 kreveta i kuhinjom
 - mogu koristiti sve rekreativne sadržaje

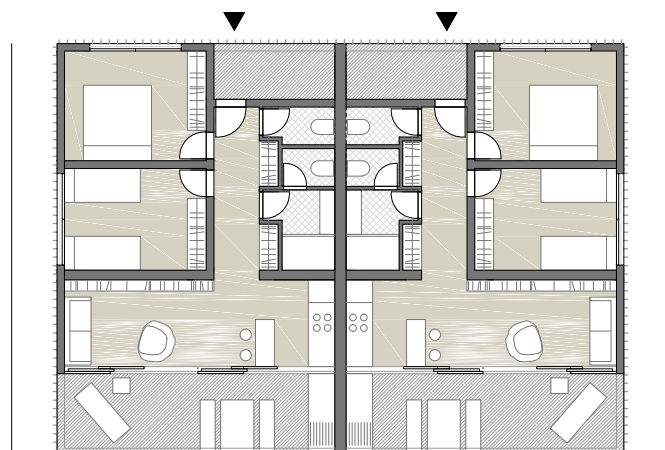

KUPKE, MASAŽE
 -plitki bazen za
 djecu na terapiji
 -medicinska masaža

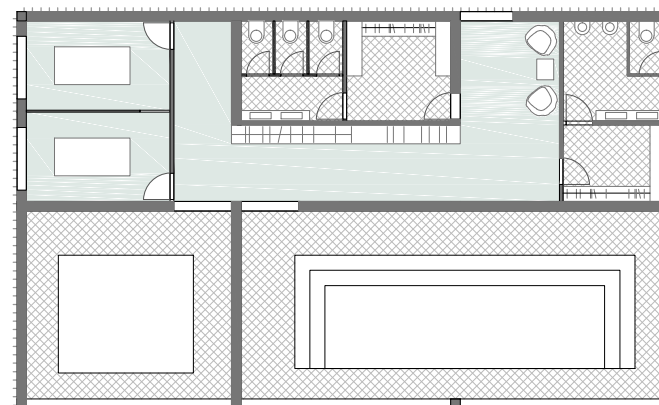

BRAČNI PAR
 - 5 jedinica s bračnim krevetom i
 kuhinjom
 - mogu koristiti sve rekreativne sadržaje

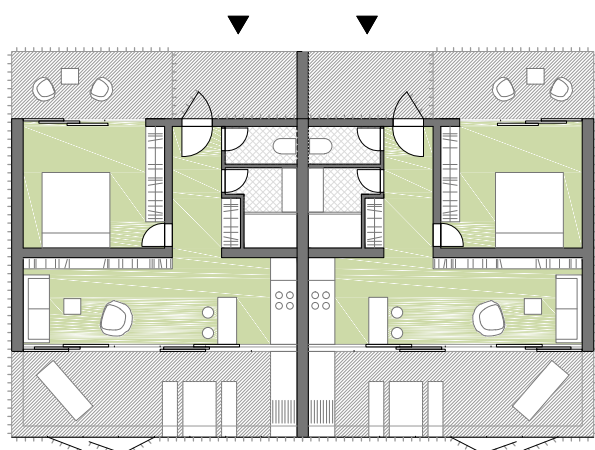

RESTORAN
 -organizirani obroci
 za djecu
 -za sve korisnike centra

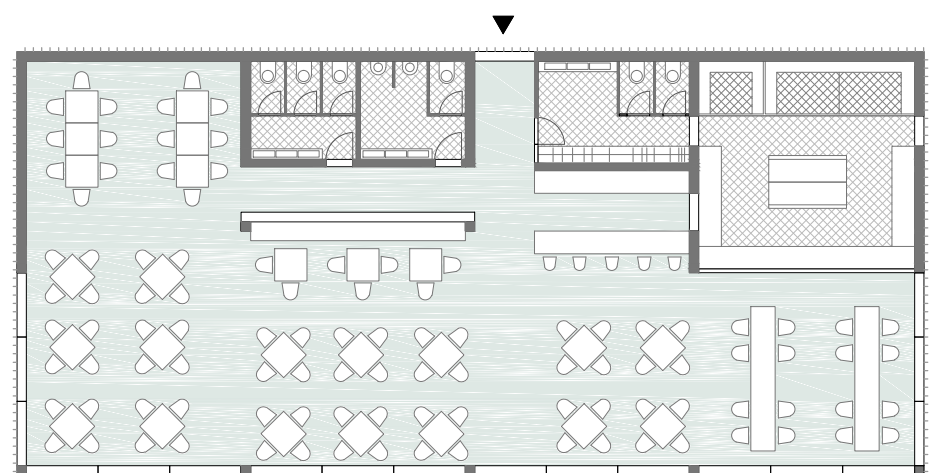

OSOBLJE CENTRA
 - 4 jedinice sa po 4 kreveta i kuhinjom
 - mogu koristiti sve rekreativne sadržaje

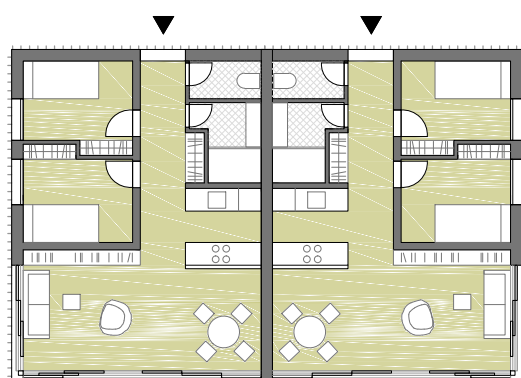

CAFFE BAR

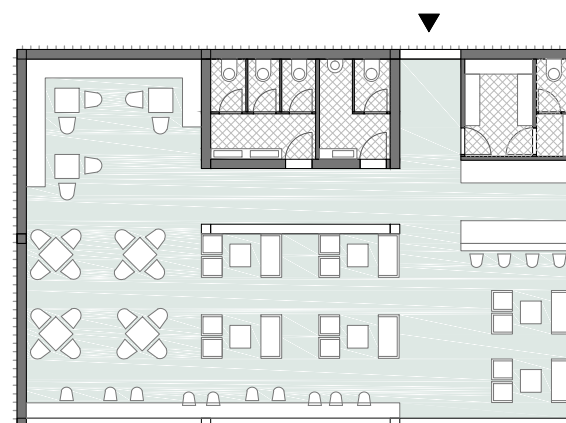

Tlocrt smještajne jedinice za bračni par

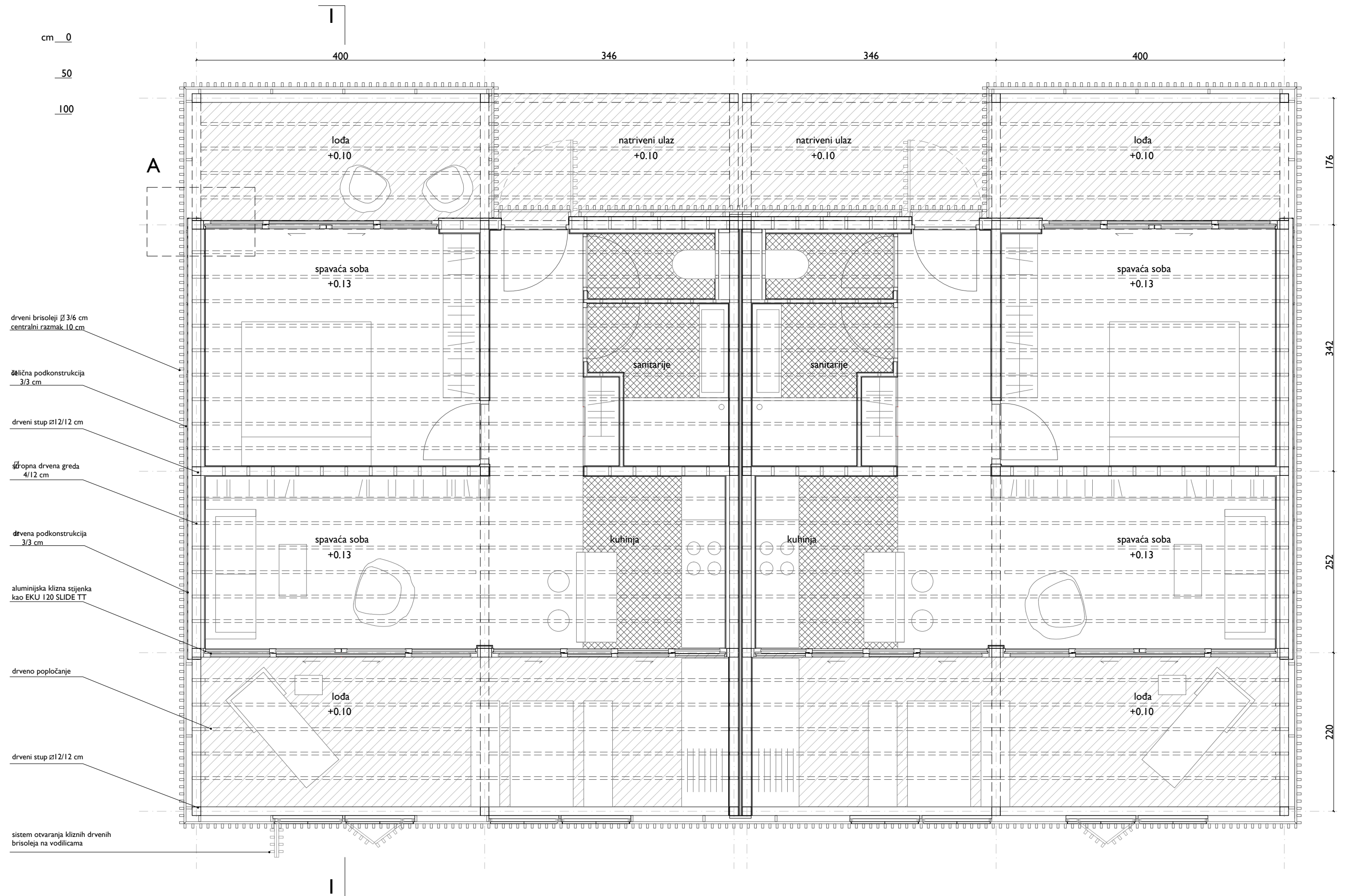

1 presjek

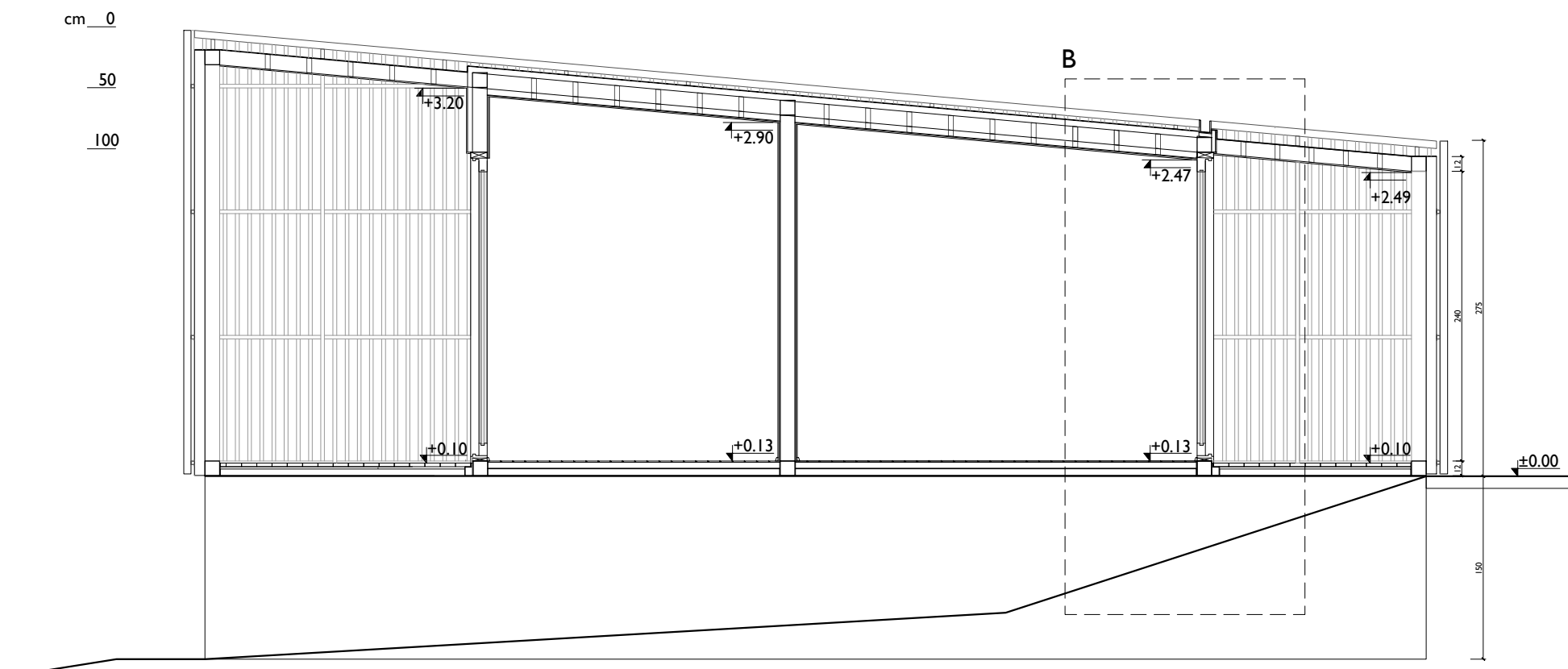

ISTOK pročelje

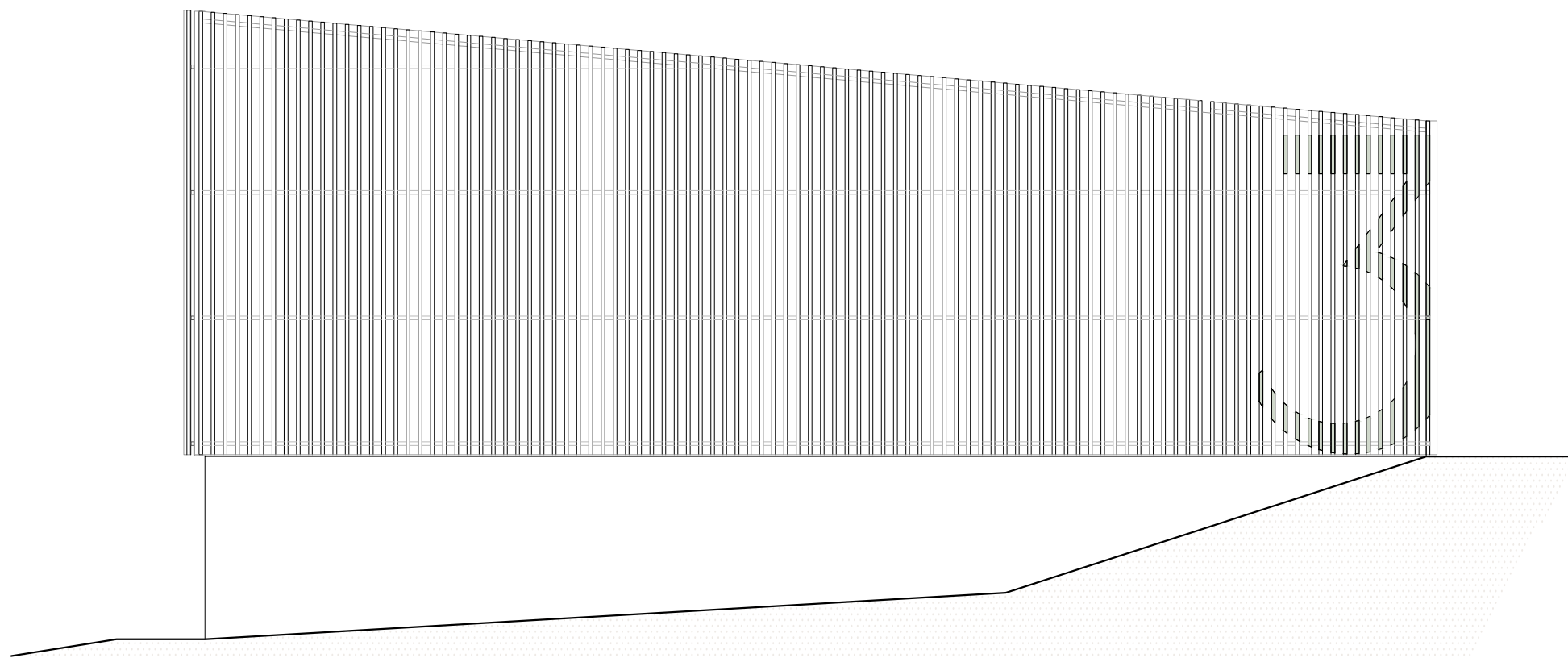

B detalj/presjek

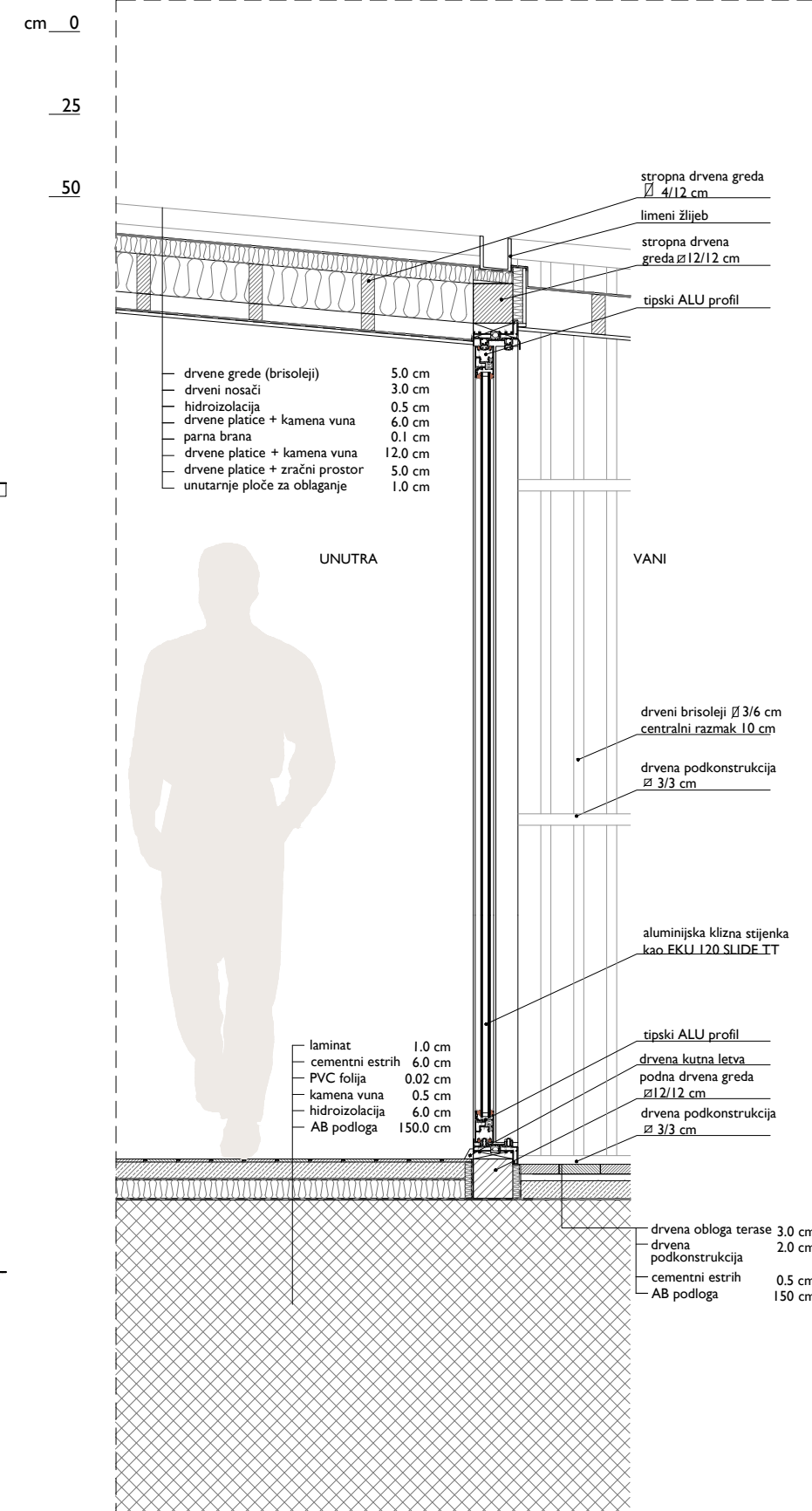

Aksonometrija

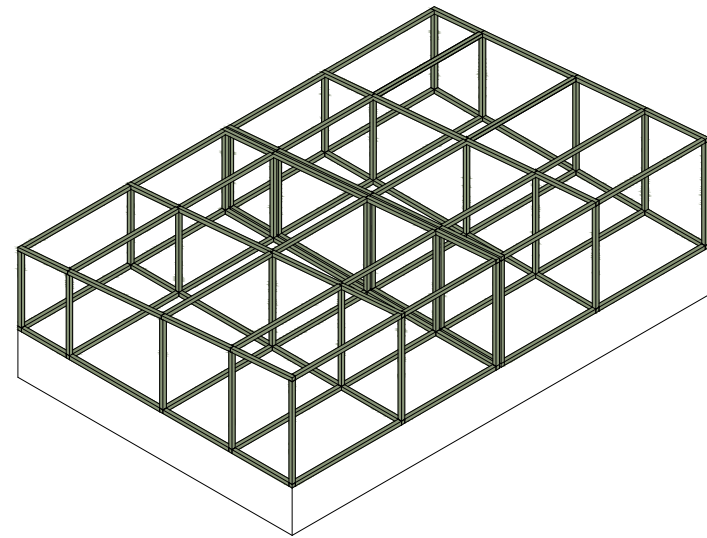

Osnovna drvena konstrukcija

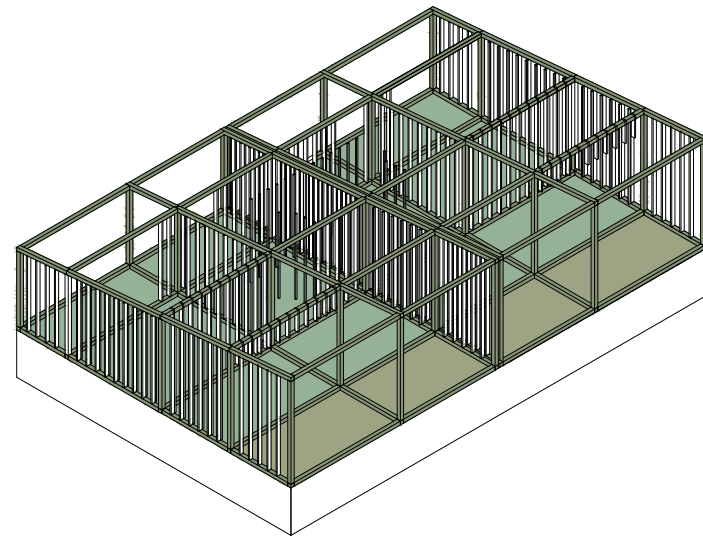

Konstrukcija zidova i krova

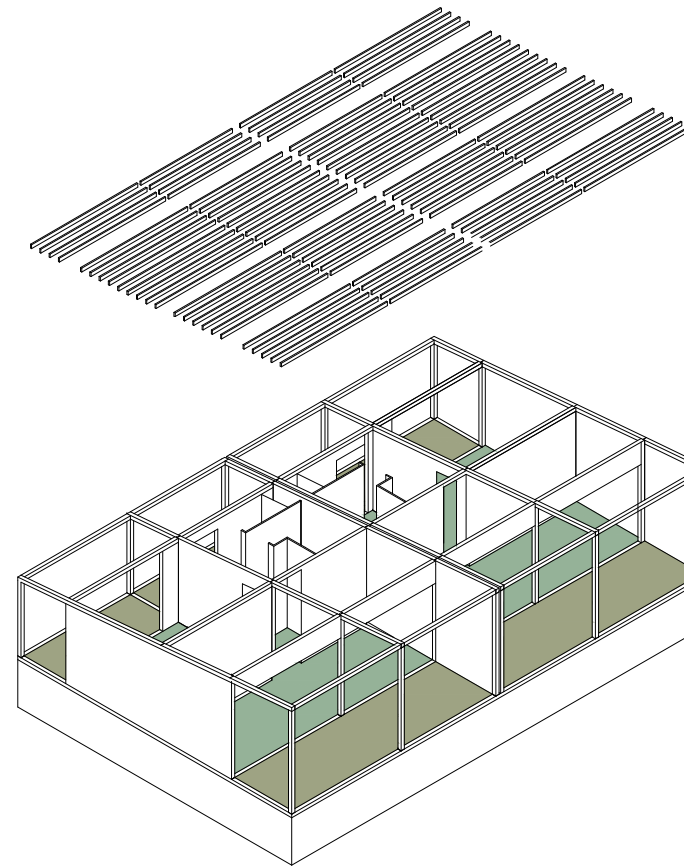

Konstrukcija zidova i krova

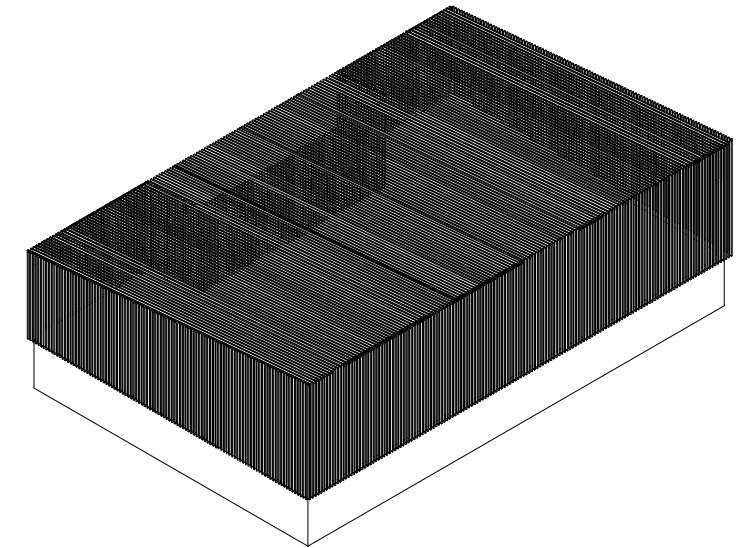

Ovojnica kuće

Detalj konstrukcije

- lamelirane grede i stupovi \varnothing 12/12 cm, jela/smreka
- čelični elementi na spoju drvenih greda i stupova

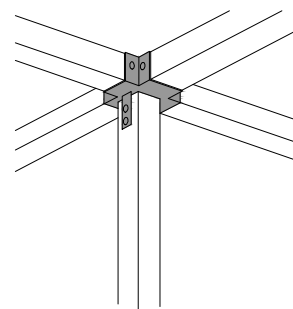

- čelični element na spoju drvenih greda i betonske baze

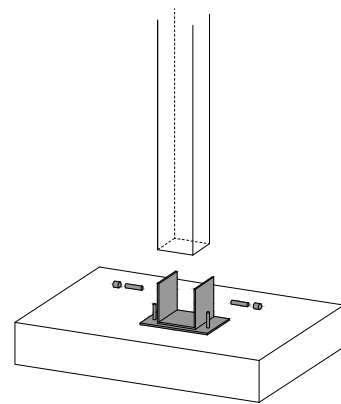

A Detalj vanjskog zida/tlocrt

- vanjski zid niskoenergetske kuće drvene konstrukcije
- spoj drvenih platice i kamene vune

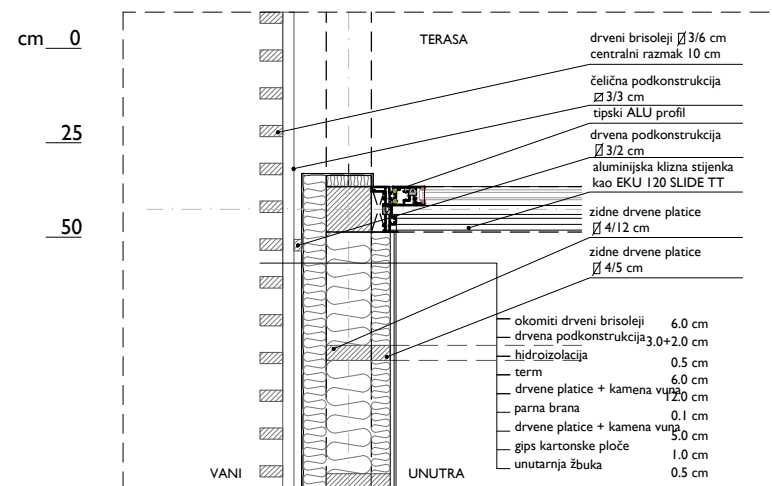

Detalj pročelja

- podkonstrukcija od okomitih drvenih gredica i horizontalnog čeličnog elementa pričvršćenog vijcima
- drveni brisoleji smreka 3x6 cm s centralnim razmakom 10 cm

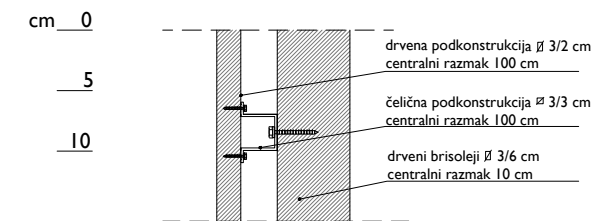

Detalj pročelja

- sistem otvaranja kliznih drvenih brisoleja na vodičama

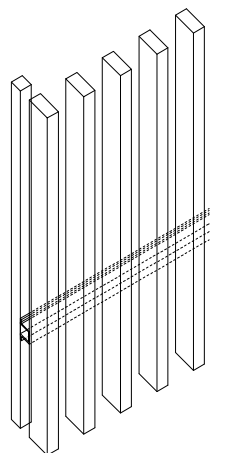
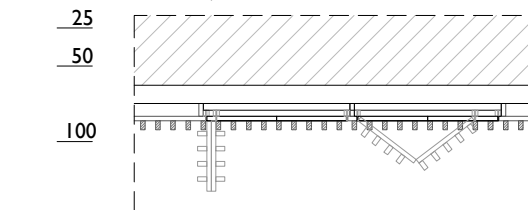

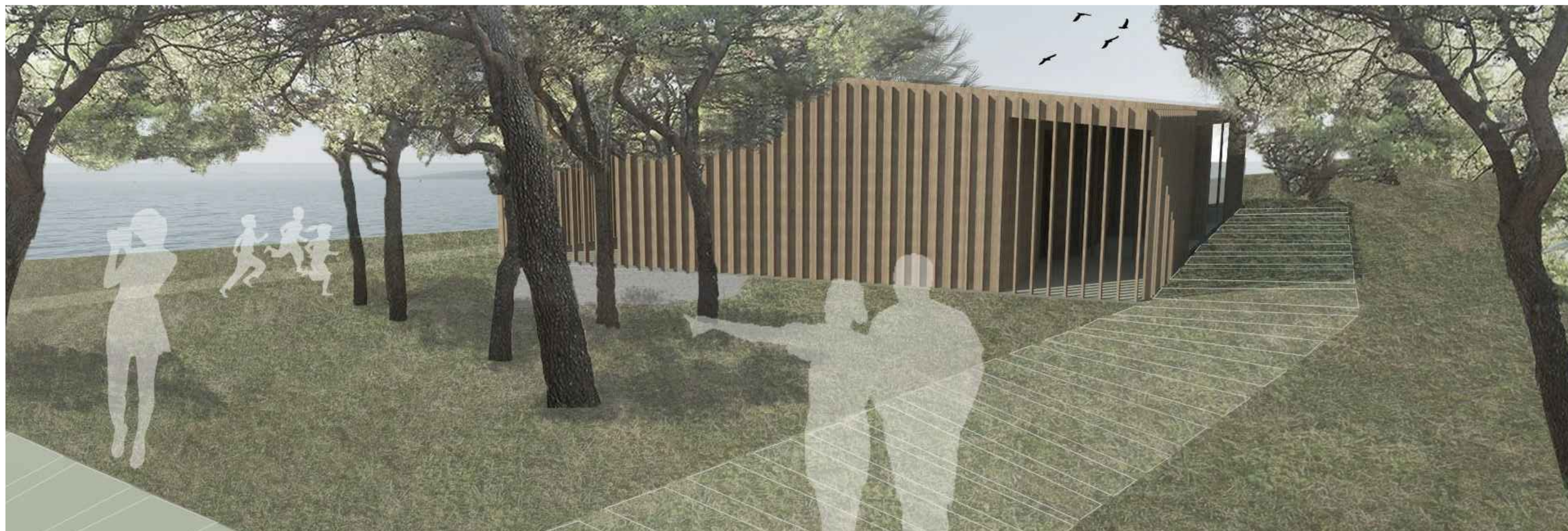
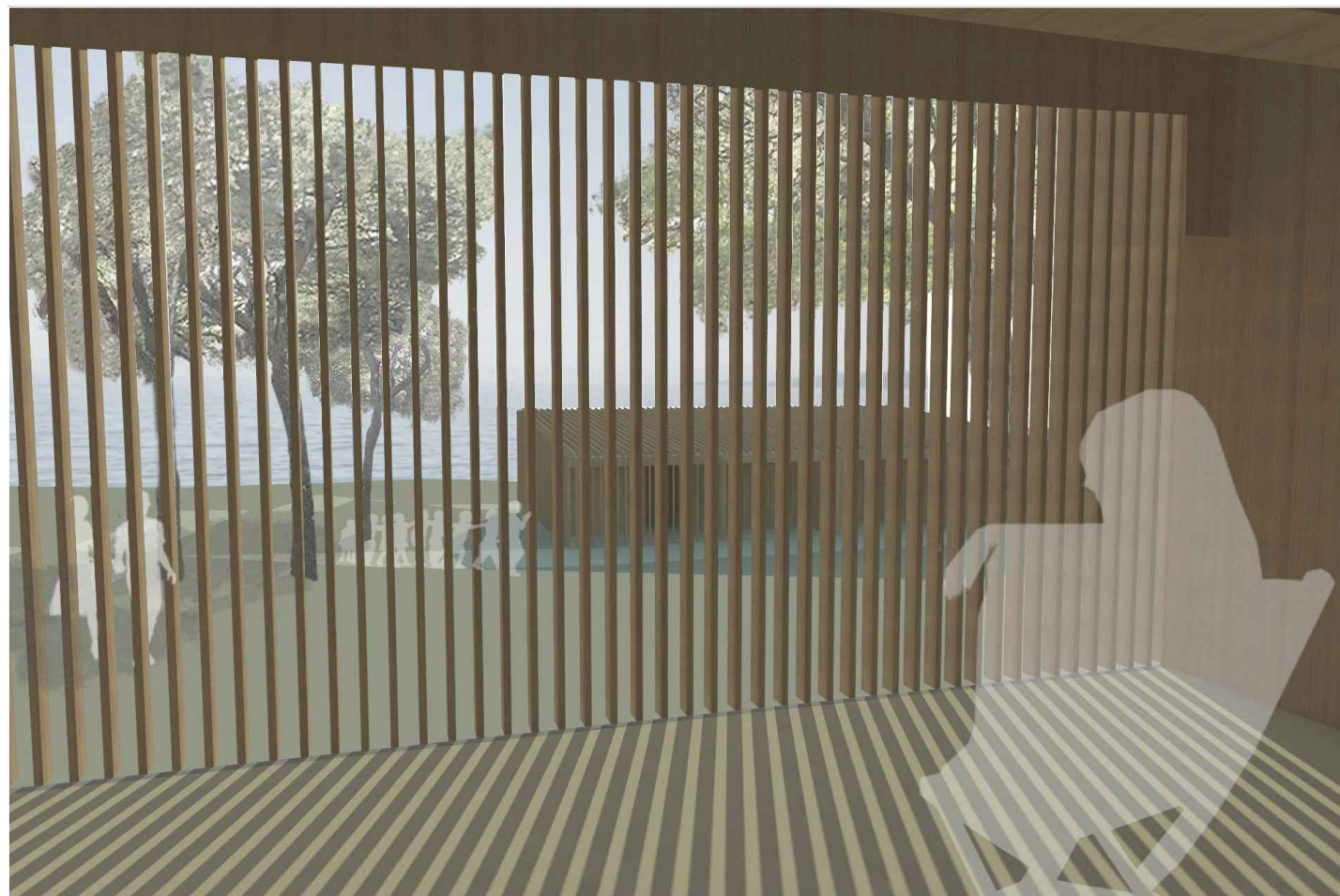

ALERGIJE I RESPIRATORNE BOLESTI

LJEČILIŠTA I TURIZAM

'DJEČJE SELO'

REHABILITACIJSKI CENTAR

Diplomski rad_Fakultet građevinarstva, arhitekture i geodezije_REhilitacijski centar_Nikolina Prolić