

Proračun konstrukcije obiteljske kuće

Tadić, Ivan

Undergraduate thesis / Završni rad

2020

Degree Grantor / Ustanova koja je dodijelila akademski / stručni stupanj:

University of Split, Faculty of Civil Engineering, Architecture and Geodesy / Sveučilište u Splitu, Fakultet građevinarstva, arhitekture i geodezije

Permanent link / Trajna poveznica: <https://um.nsk.hr/um:nbn:hr:123:957803>

Rights / Prava: [In copyright](#)/[Zaštićeno autorskim pravom.](#)

Download date / Datum preuzimanja: **2024-08-16**



Repository / Repozitorij:

[FCEAG Repository - Repository of the Faculty of Civil Engineering, Architecture and Geodesy, University of Split](#)



UNIVERSITY OF SPLIT



**SVEUČILIŠTE U SPLITU
FAKULTET GRAĐEVINARSTVA, ARHITEKTURE I
GEODEZIJE**

ZAVRŠNI RAD

Ivan Tadić

Split, 2020.

**SVEUČILIŠTE U SPLITU
FAKULTET GRAĐEVINARSTVA, ARHITEKTURE I
GEODEZIJE**

Ivan Tadić

Proračun konstrukcije obiteljske kuće

Završni rad

Split, 2020.

Zahvale i posveta:

Ovaj završni rad najviše posvećujem svojim roditeljima i bratu. Veliko HVALA od srca, na potpori, razumijevanju, strpljenju i bezbrojnim životnim savjetima što ste mi pružili tijekom proteklih par godina mog studiranja. Bez Vaše potpore sve što sam postigao sigurno bih bilo mnogo teže.

Također, želim se zahvaliti svojim prijateljima i rodbini, koji su bili tu za mene u sretnim i ne tako sretnim trenucima, bez kojih proteklih par godina ne bi prošao tako lako i zabavno.



Proračun konstrukcije obiteljske kuće

Sažetak:

U radu je prikazan statički proračun konstrukcije manje obiteljske kuće. Građevina se sastoji od dvije etaže, prizemlja i potkrovlja sa kosim krovom. Izvedba građevine je s omeđenim zidom, armirano betonskom međukatnom monolitnom pločom i Fert gredicama kao konstrukcija krova.

Projekt sadrži: tehnički opis konstrukcije, opće i posebne tehničke uvjete, plan kontrole i osiguranja kvalitete, proračun nosivih konstrukcijskih elemenata i karakteristične građevinske nacрте i armaturne planove.

Ključne riječi:

Obiteljska kuća, Statički proračun konstrukcije, Armaturni planovi, ...

Static calculation of a family house

Abstract:

This undergraduate thesis includes the static calculation of a smaller family building . The building consists of two stories: ground floor and an attic with a slated roof. The construction of the house consists of masonry walls with a reinforced concrete slab between the two stories and Fert beam structure as the roof structure.

The work includes a technical description of the structure, general and particular conditions of civil engineering works, plan control and plan for quality assurance, calculation of the main structural elements as well as characteristic structural plans and reinforcement plans.

Keywords:

Family house, Static calculation, Reinforcement plans, ...



STUDIJ: SVEUČILIŠNI PREDDIPLOMSKI STUDIJ
KANDIDAT: Ivan Tadić
BROJ INDEKSA: 4556
KATEDRA: Katedra za Betonske konstrukcije i mostove
PREDMET: Osnove betonskih konstrukcija

ZADATAK ZA ZAVRŠNI RAD

Tema: **Proračun konstrukcije obiteljske kuće**

Opis Zadatka: Na temelju danih arhitektonskih podloga, potrebno je izraditi glavni projekt manje obiteljske kuće locirane u Splitu. Izrađeni projekt mora sadržavati:

- Tehnički opis
- Plan kontrole i osiguranja kvalitete
- Potrebne proračune
- Građevinske nacрте

U Splitu, ožujak 2020.

Voditelj završnog rada:

Prof. dr. sc. Alen Harapin

Predsjednik povjerenstva za završne i
diplomske ispite

Doc. dr. sc. Ivo Andrić

SADRŽAJ:

I OPĆI DIO PROJEKTA

• Naslovne strane	1-3
• Zahvale i posveta	4
• Sažetak.....	5
• Zadatak.....	6
• Sadržaj.....	7-8

II TEHNIČKI DIO PROJEKTA

TEKSTUALNI DIO

1 TEHNIČKI OPIS	9
1.1 Opis i konstrukcijski sustav	9
1.2 Geotehnički izvještaj	15
2 KONSTRUKTIVNI MATERIJALI.....	16
2.1 Beton	16
2.2 Armaturni čelik	16
2.3 Elementi za zidanje	17
3 PLAN KONTROLE I OSIGURANJA KVALITETE KONSTRUKCIJE	18
3.1 Općenito	18
3.2 Betonski, armiranobetonski i tesarski radovi	18
3.3 Zidarski radovi	21
3.4 Ostali radovi i materijali	21
4 POSEBNI TEHNIČKI UVJETI ZA IZVOĐENJE KONSTRUKCIJE	22
4.1 Oplate i skele	22
4.2 Transport i ugradnja betona	23
4.3 Betoniranje pri visokim vanjskim temperaturama	23
4.4 Betoniranje pri niskim vanjskim temperaturama	24
4.5 Izvođenje zidanih zidova (ziđa)	24
5 NAČIN ZBRINJAVANJA GRAĐEVNOG OTPADA	25
6 UVJETI ODRŽAVANJA I PROJEKTIRANI VIJEK TRAJANJA	26
7 POPIS ZAKONA I PRAVILNIKA KORIŠTENIH PRI IZRADI PROJEKTA.....	27
8 ANALIZA OPTEREĆENJA	28
8.1 Pozicije 100 – Etaže	28
8.2 Pozicije 200 - Krov	29
8.3 Stubište	30
8.4 Pozicije 100 - Terasa	31
8.5 Opterećenje vjetrom	32
8.6 Opterećenje snijegom	33
9 PRORAČUN KONSTRUKTIVNIH ELEMENATA	34
9.1 Prikaz modela i rezultata	34
9.2 Proračun konstruktivnih elemenata	50
10 DOKAZ ZA MINIMALNI POSTOTAK ZIDOVA	81

GRAFIČKI PRILOZI

Tlocrt temelja.....	1:100	PRILOG 1
Tlocrt prizemlja	1:100	PRILOG 2
Tlocrt kata.....	1:100	PRILOG 3
Prikaz krova.....	1:100	PRILOG 4
Presjek A-A	1:100	PRILOG 5
Armaturni plan trakastih temelja i temelja samca.....	1:100	PRILOG 6
Armaturni plan temelja-ankeri za vertikalne serklaže	1:100	PRILOG 7
Armaturni plan vertikalnih serklaža prizemlja	1:100	PRILOG 8
Armaturni plan vertikalnih serklaža kata	1:100	PRILOG 9
Armaturni plan stubišta – prvi krak	1:20	PRILOG 10
Armaturni plan stubišta – drugi krak.....	1:20	PRILOG 11
Armaturni plan grede pozicije 107.....	1:50	PRILOG 12
Armaturni plan greda pozicije 108 i garažnih vrata.....	1:50	PRILOG 13
Armaturni plan ploče pozicije 100 - rubovi.....	1:100	PRILOG 14
Armaturni plan donje zone ploče pozicije 100	1:50	PRILOG 15
Armaturni plan gornje zone ploče pozicije 100	1:50	PRILOG 16
Armaturni plan greda pozicije 200 i 109	1:50	PRILOG 17
Armaturni plan monolitnog dijela Fert krova.....	1:50	PRILOG 18
Detalji horizontalnih serklaža krovništa (Presjek 1-1 i 2-2).....	1:25	PRILOG 19
Detalji horizontalnih serklaža krovništa (Presjek 3-3 i 4-4).....	1:25	PRILOG 20

1 TEHNIČKI OPIS

1.1 Opis i konstrukcijski sustav građevine

Predmetna građevina je stambene namjene, a sastoji se od prizemlja i kata.

Glavni nosivi konstrukcijski sustav građevine je omeđena zidana konstrukcija, izrađena od opekarskih blokova, koja je omeđena vertikalnim i horizontalnim serklažima. Stropna međukatna konstrukcija prizemlja izrađena je kao puna AB ploča, lijevana na licu mjesta debljine $d=16$ cm. Stubišta su također izvedena u armiranom betonu debljine 16 cm. Krovna konstrukcija je izrađena od polumontažnog sustava (fert strop) koji se sastoji od gredica i ispuna od šupljih opeka te je preko lijevana armirano betonska ploča debljine 4 cm.

Vertikalna nosiva konstrukcija građevine su unutarnji i vanjski (sa vanjske strane termički izolirani), zidovi debljine 30 cm, ojačani vertikalnim serklažima. Temeljenje je predviđeno na trakastim armirano-betonskim temeljima ispod nosivih zidova širine 70 cm.

U proračunu su dane osnovne dimenzije i količine armature za pojedine konstruktivne elemente. Elementi koji nisu računati armiraju se konstruktivno.

Građevina se nalazi u području za koje se, uz povratni period od 475 godina, očekuje potres sa ubrzanjem tla $a_g=0.22g$. Konstrukcija seizmičke sile preuzima sustavom omeđenih zidanih zidova, sukladno EC-6 i EC-8

Za sve betonske radove predviđen je beton C 30/37. Predviđena armatura je B 500B. Skidanje podupora za ploče može se izvršiti nakon što beton postigne min. 80% čvrstoće. Za temelje se može upotrijebiti beton niže marke (C 25/30).

Svi računalni proračuni su izvršeni programskim paketom: "Scia Engineer 19.1", zasnovanog na Metodi konačnih elemenata (MKE). Svi ostali podaci i detalji relevantni za predmetni objekt dani su kroz projektna rješenja.

U nastavku su prikazani tlocrti etaža, prikaz krova i presjek građevine sa nosivim elementima.

TLOCRT TEMELJA

M 1:100

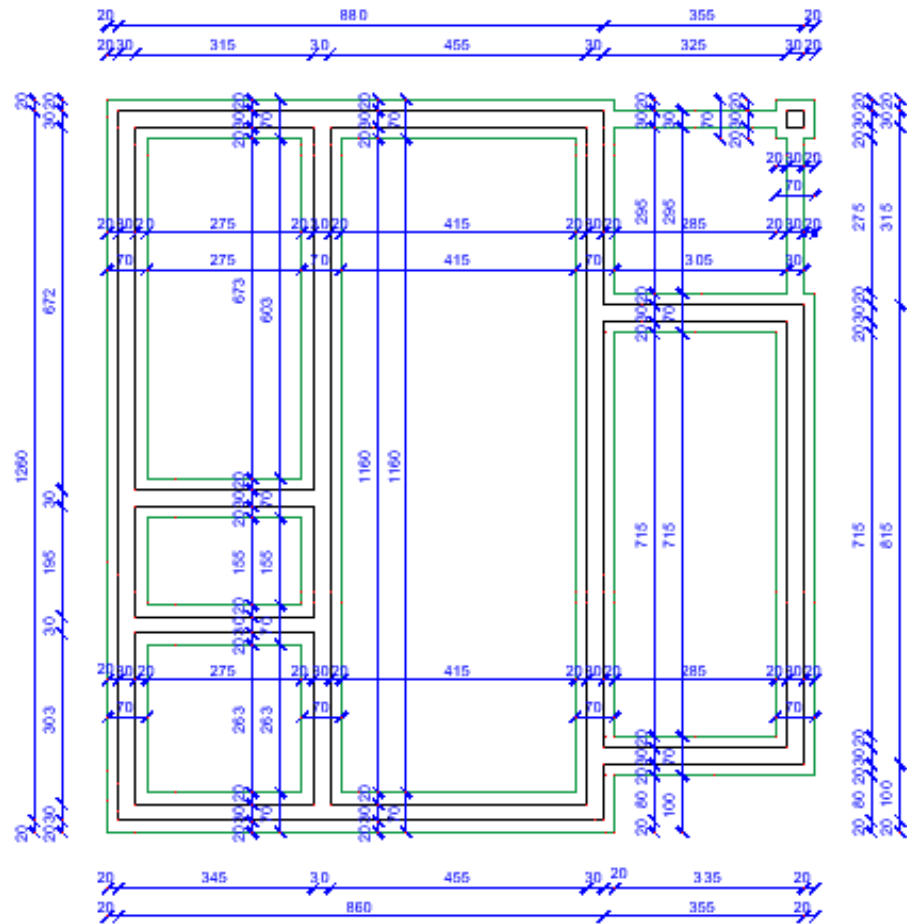

TLOCRT PRIZEMLJA

M 1:100

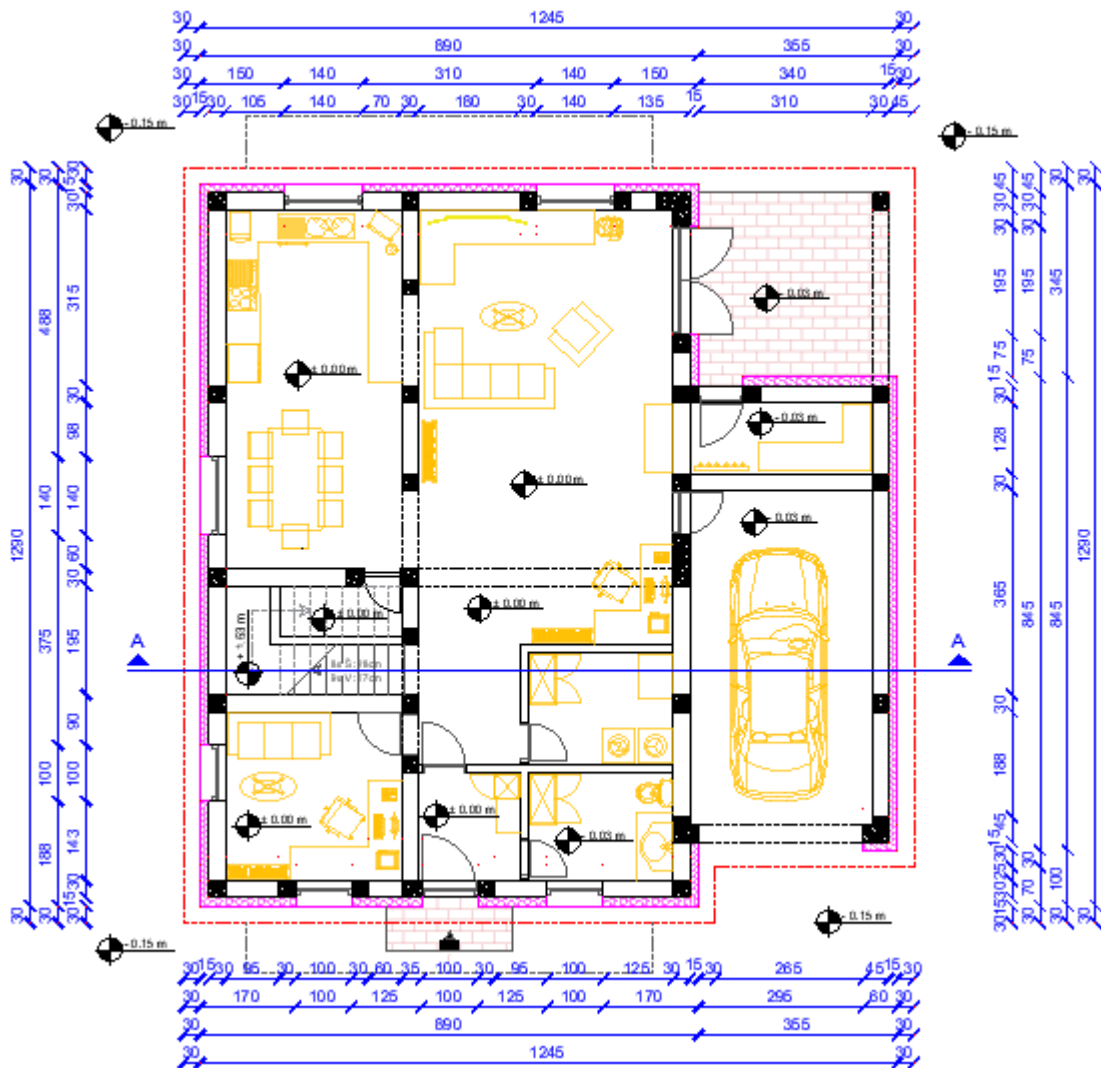

PRIKAZ KROVA

M 1:100

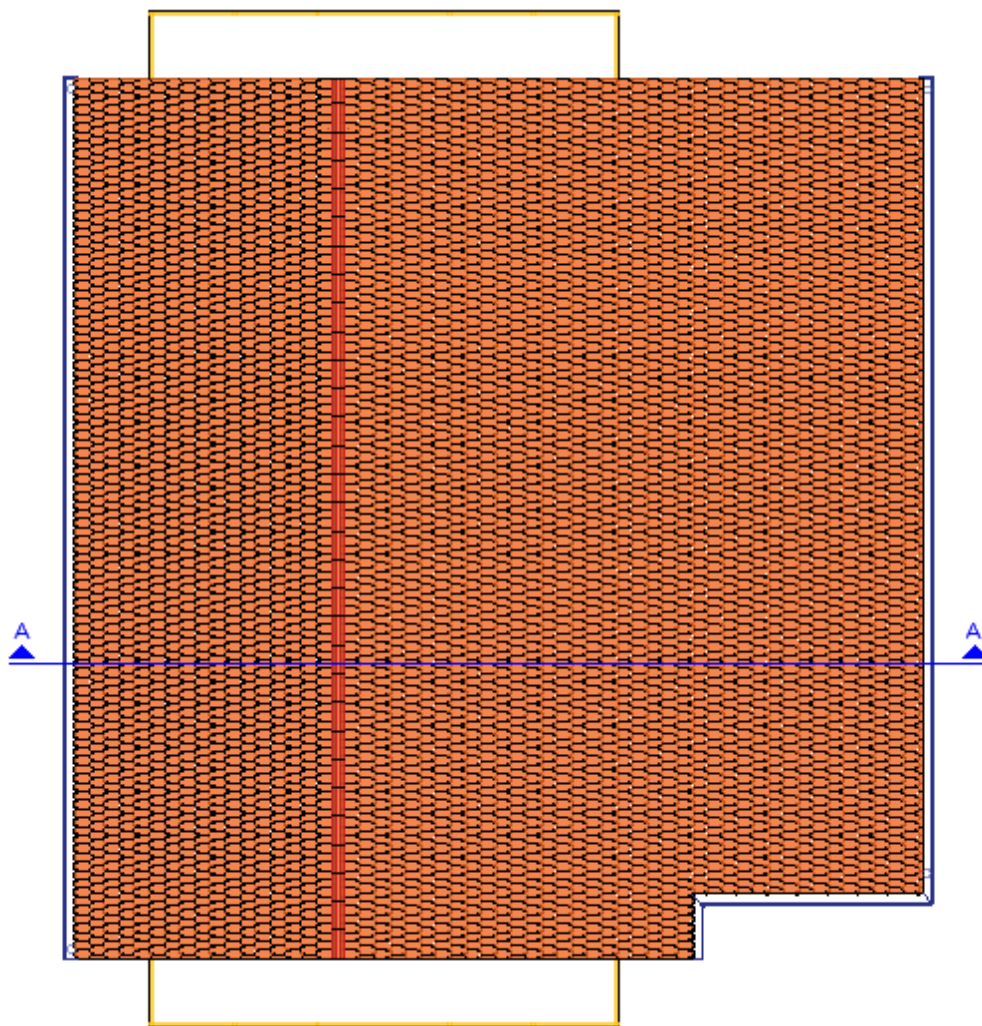

1.2 Geotehnički izvještaj

Teren na predmetnoj lokaciji je izrazito krševit s djelomičnim oblikovanjem. Teren izgrađuju naslage gornje krede (matična stijena – K21,2) koja je uglavnom pokrivena slojem gline crvenice, s učešćem ulomaka manjih blokova i stijenskog kršja vapnenca (Q).

Naslage gornje krede sastavljene su od vapnenaca svjetlo sive do bijele boje, uglavnom slojeviti, mjestimično gromadasti. Do dubine od oko 1.20 m vapnenci su jako do ekstremno okršeni i razlomljeni, mjestimično zdrobljeni uz pukotine cm zijeve, mjestimično i dm zijeve ispunjene crvenicom i kršljem. Ispod te dubine matična stijena je manje razlomljena i okršena.

U hidrogeološkom smislu, razlomljene i okršene naslage vapnenaca imaju pukotinsku i moguće kavernožnu poroznost, te se oborinske vode relativno brzo procjeđuju u podzemlje. Do dubine bušenja nije registrirana podzemna voda

Budući da se matična stijena nalazi na oko 0.40 m od površine terena temeljenje građevine izvest će se na njoj.

Nakon iskopa potrebno je temeljnu plohu ručno očistiti od ostataka razlomljenog materijala, kao i eventualnu glinovitu ispunu iz pukotina. Po obavljenom čišćenju temeljne plohe potrebno je neravnine i udubine (škrape) popuniti i izravnati podložnim betonom C 16/20 (MB-20) do projektirane kote temeljenja.

Ukoliko se naiđe na kavernu (pukotinu), veće udubine i relativno manje širine, a nije moguće potpuno uklanjanje gline crvenice, sanaciju izvesti tako da se glina očisti do dubine cca 50 cm ispod kote temeljenja, a nastali prostor do projektiranja kote temeljenja "plombira" – zapuni podbetonom.

Dopuštena centrična naprezanja tla na detaljno očišćenim naslagama matične stijene uzeta su za osnovna opterećenja 0.50 MPa.

2. KONSTRUKTIVNI MATERIJALI

2.1. Beton

Za izgradnju građevine koristit će se beton zadanog sastava ili projektiranog sastava, razreda tlačne čvrstoće normalnog betona C 30/37, a sve prema "Tehničkim propisima za građevinske konstrukcije" ("TPGK" N.N. 17/17). Sustav potvrđivanja sukladnosti betona je 2+. Tehnički uvjeti za projektirana svojstva svježeg betona dani su u tablici.

NAMJENA		Temelji	Podna ploča	Ploče, Serklaži i Tlačna ploča FERT stropa
TRAŽENA SVOJSTVA SVJEŽEG BETONA				
Razred čvrstoće normalnog betona		C 25/30	C 30/37	C 30/37
Klasa izloženosti		XC2	XC1	XC2
Minimalna količina cementa	(kg/m ³)	280	340	340
Maksimalni vodocementni faktor	(v/c)	0.6	0.47	0.43
Uz dodatak superplastifikatora		DA	DA	DA
Razred slijeganja (slump)		S4	S3 ili S4	S3 ili S4
Maksimalno zrno agregata	(mm)	32	32	32
Minimalni zaštitni sloj	(mm)	25	35	25
Razred sadržaja klorida		Cl 0,20	Cl 0,10	Cl 0,10
Minimalno vrijeme obradivosti	(min)	90	90	90
Maksimalna temperatura svježeg betona		(+ °C) 5 - 30	5 - 30	5 - 30

Za izradu konstruktivnog betona smiju se koristiti samo CEM I ili CEM II/A-S. Zbog opasnosti od korozije armature ne smiju se upotrebljavati betoni koji sadrže cemente tipa CEM II/C, CEM IV i CEM V, prema normi HRN EN 197-1.

Sastavni materijali od kojih se beton proizvodi ili koji mu se pri proizvodnji dodaju moraju ispunjavati zahtjeve normi na koje upućuje norma HRN EN 206-1 i zahtjeve prema priložima C, D, E i F Tehničkih propisa za građevinske konstrukcije (TPGK).

Za izvedbu konstruktivnih dijelova građevine smiju se upotrijebiti samo oni sastavi betona za koje je dokazano da ispunjavaju gore navedene tehničke uvjete.

2.2. Armaturni čelik

Kao armatura koristit će se betonski čelik B 500 A ili B 500 B (prema TPGK) za sve elemente, u obliku šipki ili mreža. Zaštitni slojevi betona do armature prema gornjoj tablici.

Veličinu zaštitnog sloja osigurati dostatnim brojem kvalitetnih razmačnika (distančera). Kvalitetu zaštitnog sloja osigurati kvalitetnom oplatom i ugradnjom betona, te dodacima betonu i ostalim rješenjima prema zahtjevima ovog projekta i projektu betona, kojeg je dužan izraditi izvođač radova. U potpunosti poštivati projektirani raspored i položaj armaturnih šipki, koje trebaju biti nepomične kod betoniranja. Sva uporabljena armatura treba imati odgovarajuće ateste o kakvoći.

2.3. Elementi za zidanje

a) Blokovi za zidanje

Za zidanje su predviđeni opekarski blokovi $d=29$ cm. Ovi blokovi moraju biti u skladu s normom EN 771-1, i biti 1. razreda (ovisno o kontroli proizvodnje) – tamo gdje je proizvođač sporazuman isporučivati zidne elemente određene tlačne čvrstoće a ima program kontrole kvalitete s rezultatima koji pokazuju da srednja tlačna čvrstoća pošiljke uzorkovana i ispitana prema odgovarajućoj normi ima vjerojatnost podbačaja određene tlačne čvrstoće manju od 5%. Razred izvedbe može biti A ili B. Prema udjelu šupljina blokovi mogu biti grupe 2a ili 2b.

b) Mort za zidanje

Za zidanje je predviđen produžni mort čvrstoće M5, opće namjene. Mort mora biti u skladu s normom EN 998-2.

3. PLAN KONTROLE I OSIGURANJA KVALITETE KONSTRUKCIJE

3.1. Općenito

Izvoditelj je odgovoran za kvaliteta izvođenja radova i za uredno poslovanje.

Izvoditelj ne smije odstupati od projekta bez pismenog odobrenja nadzornog inženjera Investitora, a uz prethodnu suglasnost projektanta. Sve izmjene se moraju unijeti u građevinsku knjigu i građevinski dnevnik.

Kvaliteta korištenog građevinskog materijala, poluproizvoda i gotovih proizvoda, kao i kvaliteta izvedenih radova mora odgovarati prethodno navedenim uvjetima propisanim važećim propisima, standardima, uvjetima iz tehničke dokumentacije, te uvjetima iz Ugovora.

Ukoliko izvoditelj ugrađuje materijal koji nije standardiziran, za isti je dužan pribaviti odgovarajuće dokaze o kakvoći i priložiti ih u pismenoj formi.

Pri izvođenju građevine, izvoditelj se dužan pridržavati navedenih propisa kao i svih ostalih Pravilnika, Tehničkih normativa, posebnih uvjeta za izradu, ugradnju i obradu pojedinih elemenata građevine, kao i standarda propisanih za izvođenje radova na građevini (temeljenje, betonski radovi, skele i oplata, armatura, čelik za armiranje, kontrola kvalitete betona i čelika, zidanje zidova, završni radovi), kako bi osigurao da izvedena građevina odgovara projektu, te svim propisima i standardima RH.

3.2. *Betonski, armiranobetonski i tesarski radovi*

a) Beton

Sve komponente betona (agregat, cement, voda, dodaci), te beton kao materijal, trebaju udovoljavati zahtjevima važećih normi, propisa i pravila struke. Izvoditelj je dužan izraditi projekt betona u skladu s projektom konstrukcije i dostaviti ga na suglasnost projektantu objekta.

Kontrola kvalitete betona sastoji se od kontrole proizvodnje i kontrole suglasnosti s uvjetima projekta konstrukcije i projekta betona.

Betonski radovi moraju se izvoditi prema projektu konstrukcije i projektu betona (kojeg je dužan izraditi Izvođač), a u svemu sukladno s: Tehnički propis za građevinske konstrukcije (N.N. 139/09, 14/10, 125/10), te svim pratećim normativima

Kod projektiranog betona u projektu mora biti specificiran razred tlačne čvrstoće (marka betona) i to kao karakteristična vrijednost 95%-tne vjerojatnosti s kriterijima sukladnosti prema normi HRN EN 206-1.

Sastavni materijali od kojih se beton proizvodi, ili koji mu se pri proizvodnji dodaju, moraju ispunjavati zahtjeve normi na koje upućuje norma HRN EN 206-1 i zahtjeve prema Tehničkom propisu za betonske konstrukcije.

Zahtjevi za isporuku betona i informacije proizvođača betona korisniku moraju sadržavati podatke prema normi HRN EN 206-1.

Uzimanje uzoraka, priprema ispitnih uzoraka i ispitivanje svojstava svježeg betona provodi se prema normama niza HRN EN 12350, a ispitivanje svojstava očvrstulog betona prema normama niza HRN EN 12390.

Eventualna vremenski ubrzana proizvodnja betonskih elemenata, u cilju ubrzanja građenja, dopuštena je samo uz poseban projekt tehnologije izvođenja i dokaz zahtijevanih svojstava prethodnim ispitivanjima.

Za svako odstupanje od projekta, nadzorni inženjer je dužan izvijestiti Projektanta i Investitora.

Nužna je njega ugrađenog betona da se ne pojave štetne pukotine, a u svemu prema projektu betona, važećim propisima i pravilima struke.

b) Armaturni čelik

Armaturni čelici trebaju udovoljavati zahtjevima važećih propisa.

Za čelik za armiranje primjenjuju se norme nHRN EN 10080-1 Čelik za armiranje betona – Zavarljivi armaturni čelik – 1. dio: Opći zahtjevi (prEN 10080-1:1999), nHRN EN 10080-2 Čelik za armiranje betona – Zavarljivi armaturni čelik – 2. dio: Tehnički uvjeti isporuke čelika razreda A (prEN 10080-2:1999), nHRN EN 10080-3 Čelik za armiranje betona – Zavarljivi armaturni čelik – 3. dio: Tehnički uvjeti isporuke čelika razreda B (prEN 10080-3:1999), nHRN EN 10080-4 Čelik za armiranje betona – Zavarljivi armaturni čelik – 4. dio: Tehnički uvjeti isporuke čelika razreda C (prEN 10080-4:1999), nHRN EN 10080-5 Čelik za armiranje betona – Zavarljivi armaturni čelik – 5. dio: Tehnički uvjeti isporuke zavarenih armaturnih mreža (prEN 10080-5:1999), nHRN EN 10080-6 Čelik za armiranje betona – Zavarljivi armaturni čelik – 6. dio: Tehnički uvjeti isporuke zavarenih rešetki za grede (prEN 10080-6:1999).

Potvrđivanje sukladnosti čelika za armiranje provodi se prema odredbama Dodataka A norme nHRN EN 10080-1 i odredbama posebnog propisa.

Uzimanje uzoraka, priprema ispitnih uzoraka i ispitivanje svojstava čelika za armiranje provodi se prema normama nizova nHRN EN 10080, odnosno nHRN EN 10138, i prema normama niza HRN EN ISO 15630 i prema normi HRN EN 10002-1.

Preklopi se izvode prema odredbama priznatim tehničkim pravilima iz Priloga H Tehničkog propisa za betonske konstrukcije, odnosno prema normi HRN ENV 1992-1-1:2004.

Sva armatura je iz čelika B500 u obliku šipki ili mreža. Osobito poštivati projektom predviđene razmake i zaštitne slojeve armature. Ni jedno betoniranje elementa ne može započeti bez prethodnog detaljnog pregleda armature od strane nadzornog inženjera i njegove dozvole.

c) Prekidi betoniranja

Prekid i nastavci betoniranja konstrukcija moraju biti obrađeni projektom betona.

d) Oplata

Za izvedbu svih betonskih i armiranobetonskih elemenata potrebno je pravovremeno izraditi, postaviti i učvrstiti odgovarajuću drvenu, metalnu ili sličnu oplatu. Oplata mora odgovarati mjerama građevinskih nacrti, detalja i planova oplata. Podupiranjem i razupiranjem oplata mora se osigurati njena stabilnost i nedeformabilnost pod teretom ugrađene mješavine. Unutarnje površine moraju biti ravne i glatke, bilo da su vertikalne, horizontalne ili kose. Postavljena oplata mora se lako i jednostavno rastaviti, bez udaranja i upotrebe pomoćnih alata i sredstava čime bi se "mlada" konstrukcija izložila štetnim vibracijama. Ako se nakon skidanja oplata ustanovi da izvedena konstrukcija dimenzijama i oblikom ne odgovara projektu Izvođač je obavezan istu srušiti i ponovo izvesti prema projektu. Prije ugradnje svježe mješavine betona u oplatu istu, ako je drvena, potrebno je dobro navlažiti, a ako je metalna mora se premazati odgovarajućim premazom.

Izvođač ne može započeti betoniranje dok Nadzor ne izvrši pregled postavljene oplata i pismeno je ne odobri.

e) Primijenjeni standardi

Standardi za beton – osnovni

HRN EN 206-1:2002	Beton – 1. dio: Specifikacije, svojstva, proizvodnja i sukladnost (EN 206-1:2000)
HRN EN 206-1/A1:2004	Beton – 1. dio: Specifikacija, svojstva, proizvodnja i sukladnost (EN 206-1:2000/A1:2004)
nHRN EN 206-1/A2	Beton – 1. dio: Specifikacija, svojstva, proizvodnja i sukladnost (EN 206-1:2000/prA2:2004)

Standardi za beton – ostali

HRN EN 12350-1	Ispitivanje svježeg betona – 1. dio: Uzorkovanje
HRN EN 12350-2	Ispitivanje svježeg betona – 2. dio: Ispitivanje slijeganjem
HRN EN 12350-3	Ispitivanje svježeg betona – 3. dio: VeBe ispitivanje
HRN EN 12350-4	Ispitivanje svježeg betona – 4. dio: Stupanj zbijenosti
HRN EN 12350-5	Ispitivanje svježeg betona – 5. dio: Ispitivanje rasprostiranjem
HRN EN 12350-6	Ispitivanje svježeg betona – 6. dio: Gustoća
HRN EN 12350-7	Ispitivanje svježeg betona – 7. dio: Sadržaj pora – Tlačne metode
HRN EN 12390-1	Ispitivanje očvrstnalog betona – 1. dio: Oblik, dimenzije i drugi zahtjevi za uzorke i kalupe
HRN EN 12390-2	Ispitivanje očvrstnalog betona – 2. dio: Izradba i njegovanje uzoraka za ispitivanje čvrstoće
HRN EN 12390-3	Ispitivanje očvrstnalog betona – 3. dio: Tlačna čvrstoća uzoraka
HRN EN 12390-6	Ispitivanje očvrstnalog betona – 6. dio: Vlačna čvrstoća cijepanjem uzoraka
HRN EN 12390-7	Ispitivanje očvrstnalog betona – 7. dio: Gustoća očvrstnalog betona
HRN EN 12390-8	Ispitivanje očvrstnalog betona – 8. dio: Dubina prodiranja vode pod tlakom
prCEN/TS 12390-9	Ispitivanje očvrstnalog betona – 9. dio: otpornost na smrzavanje ljuštenjem
ISO 2859-1	Plan uzorkovanja za atributni nadzor – 1. dio: Plan uzorkovanja indeksiran prihvatljivim nivoom kvalitete (AQL) za nadzor količine po količine

ISO 3951	Postupci uzorkovanja i karta nadzora s varijablama nesukladnosti
HRN U.M1.057	Granulometrijski sastav mješavina agregata za beton
HRN U.M1.016	Beton. Ispitivanje otpornosti na djelovanje mraza
HRN EN 480-11	Dodaci betonu, mortu I injekcijskim smjesama – Metode ispitivanja – 11. dio: Utvrđivanje karakteristika zračnih pora u očvrslom betonu
HRN EN12504-1	Ispitivanje betona u konstrukcijama – 1. dio: Izvađeni uzorci – Uzimanje, pregled i ispitivanje tlačne čvrstoće
HRN EN 12504-2	Ispitivanje betona u konstrukcijama – 2. dio: Nerazorno ispitivanje – Određivanje veličine odskoka
HRN EN 12504-3	Ispitivanje betona u konstrukciji – 3. dio: Određivanje sile čupanja
HRN EN 12504-4	Ispitivanje betona u konstrukciji – 4. dio: Određivanje brzine ultrazvuka
prEN 13791:2003	Ocjena tlačne čvrstoće betona u konstrukcijama ili u konstrukcijskim elementima

Standardi za armaturni čelik – osnovni

nHRN EN 10080-1	Čelik za armiranje betona – Zavarljivi armaturni čelik – 1.dio: Opći zahtjevi (prEN 10080-1:1999)
nHRN EN 10080-2	Čelik za armiranje betona – Zavarljivi armaturni čelik – 2. dio: Tehnički uvjeti isporuke čelika razreda A (prEN 10080-2:1999)
nHRN EN 10080-3	Čelik za armiranje betona – Zavarljivi armaturni čelik – 3. dio: Tehnički uvjeti isporuke čelika razreda B (prEN 10080-3:1999)
nHRN EN 10080-4	Čelik za armiranje betona – Zavarljivi armaturni čelik – 4. dio: Tehnički uvjeti isporuke čelika razreda C (prEN 10080-4:1999)
nHRN EN 10080-5	Čelik za armiranje betona – Zavarljivi armaturni čelik – 5. dio: Tehnički uvjeti isporuke zavarenih armaturnih mreža (prEN 10080-5:1999)
nHRN EN 10080-6	Čelik za armiranje betona – Zavarljivi armaturni čelik – 6. dio: Tehnički uvjeti isporuke zavarenih rešetki za gređice (prEN 10080-6:1999)

Standardi za armaturni čelik– ostali

HRN EN 10020	Definicije i razredba vrsta čelika
HRN EN 10025	Toplovaljani proizvodi od nelegiranih konstrukcijskih čelika – Tehnički uvjeti isporuke
HRN EN 10027-1	Sustavi označivanja čelika – 1. dio: Nazivi čelika, glavni simboli
HRN EN 10027-2	Sustavi označivanja čelika – 2. dio: Brojčani sustav
EN 10079	Definicije čeličnih proizvoda
HRN EN 10204	Metalni proizvodi – Vrste dokumenata o ispitivanju (uključuje dopunu A1:1995)
prEN ISO 17660	Zavarivanje čelika za armiranje
HRN EN 287-1	Provjera osposobljenosti zavarivača – Zavarivanje taljenjem – 1. dio: Čelici
HRN EN 719	Koordinacija zavarivanja – Zadaci i odgovornosti
HRN EN 729-3	Zahtjevi za kakvoću zavarivanja – Zavarivanje taljenjem metalnih materijala – 3. dio: Standardni zahtjevi za kakvoću
HRN EN ISO 4063	Zavarivanje i srodni postupci – Nomenklatura postupaka i referentni brojevi
HRN EN ISO 377	Čelik i čelični proizvodi – Položaj i priprema uzoraka i ispitnih uzoraka za mehanička ispitivanja
HRN EN 10002-1	Metalni materijali – Vlačni pokus – 1. dio: Metoda ispitivanja (pri sobnoj temperaturi)
HRN EN ISO 15630-1	Čelik za armiranje i prednapinjanje betona – Ispitne metode – 1. dio: Armature šipke i žice
HRN EN ISO 15630-2	Čelik za armiranje i prednapinjanje betona – Ispitne metode – 2. dio: Zavarene mreže

Ostali standardi

ENV 1992-1-1	Eurokod 2 – Projektiranje betonskih konstrukcija – 1. dio: Opća pravila i pravila za zgrade
ENV 1992-1-2	Eurokod 2 – Projektiranje betonskih konstrukcija – 1-2 dio: Opća pravila – Projektiranje konstrukcije na požar

Ovlaštene organizacije i institucije za atestiranje su na listi u Glasniku Zavoda kojeg izdaje Državni zavod za normizaciju i graditeljstvo.

Izvoditelj je dužan osiguravati dokaze o kvaliteti radova i ugrađenih proizvoda i opreme prema Zakonu i prema zahtjevima iz projekta, te u tom smislu mora čuvati dokumentaciju o ispitivanju ugrađenog materijala, proizvoda i opreme prema programu ispitivanja iz projekta.

Nadzorni inženjer dužan je voditi računa da je kvaliteta radova, ugrađenih proizvoda i opreme u skladu sa zahtjevima projekta te da je kvaliteta dokazana propisanim ispitivanjima i dokumentima. Nadzorni inženjer dužan je da za tehnički pregled priredi završno izvješće o izvedbi građevine.

3.3. Zidarski radovi

Zidni element proizveden prema tehničkoj specifikaciji za kojeg je sukladnost potvrđena na način određen prema Tehničkom propisu za građevinske konstrukcije (NN. 17/17) i izdana isprava o sukladnosti, smije se ugraditi u zide ako ispunjava zahtjeve iz projekta. Prije ugradnje predgotovljenog zidnog elementa provode se odgovarajuće nadzorne radnje određene Prilozima Tehničkog propisa za građevinske konstrukcije (NN. 17/17).

Proizvođač i distributer zidnih elemenata, te izvođač radova, dužni su poduzeti odgovarajuće mjere u cilju održavanja svojstava zidnih elemenata tijekom rukovanja, prijevoza, pretovara i skladištenja i ugradnje prema tehničkim uputama proizvođača.

Norme za zidne elemente

HRN EN 771-1:2005	Specifikacije za zidne elemente – 1. dio: Opečni zidni elementi (EN 771-1:2003+A1:2005)
HRN EN 771-2:2005	Specifikacije za zidne elemente – 2. dio: Vapnenosilikatni zidni elementi (EN 771-2:2003+A1:2005)
HRN EN 771-3:2005	Specifikacije za zidne elemente – 3. dio: Betonski zidni elementi (gusti i lagani agregat) (EN 771-3:2003+A1:2005)
HRN EN 771-4:2004	Specifikacije za zidne elemente – 4. dio: Zidni elementi od porastoga betona (EN 771-4:2003)
HRN EN 771-4/A1:2005	Specifikacije za zidne elemente – 4. dio: Zidni elementi od porastoga betona (EN 771-4:2003/A1:2005)
HRN EN 771-5:2005	Specifikacije za zidne elemente – 5. dio: Zidni elementi od umjetnoga kamena (EN 771-5:2003+A1:2005)
HRN EN 771-6:2006	Specifikacije za zidne elemente – 6. dio: Zidni elementi od prirodnoga kamena (EN 771-6:2005)
HRN EN 771-6:2006	Gipsani blokovi – Definicije, zahtjevi i ispitne metode (EN 12859:2001)

Kontrola morta za zidanje, prije ugradnje u zidanu konstrukciju i naknadno ispitivanje u slučaju sumnje provode se na gradilištu prema normama navedenim u Tehničkom propisu za građevinske konstrukcije (NN. 17/17) i normama na koje taj propis upućuje.

Norme za mort

HRN EN 998-2:2003	Specifikacije morta za zide – 2. dio: Mort za zide (EN 998-2:2003)
HRN CEN/TR 15225:2006	Smjernice za tvorničku kontrolu proizvodnje za označavanje oznakom CE (potvrđivanje sukladnosti 2+) za projektirane mortove (CEN/TR 15225:2005)
HRN EN 13501-1:2002	Razredba građevnih proizvoda i građevnih elemenata prema ponašanju u požaru – 1. dio: Razredba prema rezultatima ispitivanja reakcije na požar (EN 13501-1:2002)

3.4. Ostali radovi i materijali

Svi ostali materijali i proizvodi koji se ugrađuju u objekt trebaju biti kvalitetni i trajni, uz zadovoljenje svih važećih normi, propisa i pravila struke. Za sve se upotrijebljene materijale provode tekuća i kontrolna ispitivanja, odnosno prilažu atesti isporučitelja. Izvedba svih radova treba biti ispravna, kvalitetna i pod stalnim stručnim nadzorom. Za svako odstupanje primijenjenog gradiva ili gotovog proizvoda od projekta, potrebna je suglasnost Projektanta i Investitora.

4. POSEBNI TEHNIČKI UVJETI ZA IZVOĐENJE KONSTRUKCIJE

4.1. Oplate i skele

Skele i oplate moraju imati takvu sigurnost i krutost da bez slijeganja i štetnih deformacija mogu primiti opterećenja i utjecaje koji nastaju tijekom izvedbe radova. Skela i oplata moraju biti izvedeni tako da se osigurava puna sigurnost radnika i sredstava rada kao i sigurnost prolaznika, prometa, susjednih objekata i okoline uopće.

Materijali za izradu skela i oplata moraju biti propisane kvalitete. Nadzorni inženjer treba odobriti oplatu prije početka betoniranja.

Kod izrade projekta oplate mora se uzeti u obzir kompaktiranje pomoću vibratora na oplati tamo gdje je to potrebno.

Oplata mora sadržavati sve otvore i detalje prikazane u nacrtima, odnosno tražene od nadzornog inženjera.

Oplata odnosno skela treba osigurati da se beton ne onečisti. Obje moraju biti dovoljno čvrste i krute da odole pritiscima kod ugradnje i vibriranja i da spriječe ispušćenja. Nadzorni inženjer će, tamo gdje mu se čini potrebno, tražiti proračunski dokaz stabilnosti i progibanja.

Nadvišenja oplate dokazuju se računski i geodetski se provjeravaju prije betoniranja.

Oplata mora biti toliko vodotijesna da spriječi istjecanje cementnog mlijeka.

Ukoliko se za učvršćenje oplate rabe metalne šipke od kojih dio ostaje ugrađen u betonu, kraj stalno ugrađenog dijela ne smije biti bliži površini od 5 cm. Šupljina koja ostaje nakon uklanjanja šipke mora se dobro ispuniti, naročito ako se radi o ploham koje će biti izložene protjecanju vode. Ovakav način učvršćenja ne smije se upotrijebiti za vidljive plohe betona.

Žičane spojnice za pridržavanje oplate ne smiju prolaziti kroz vanjske plohe gdje bi bile vidljive.

Radne reške moraju biti, gdje god je moguće, horizontalne ili vertikalne i moraju biti na istoj visini zadržavajući kontinuitet.

Pristup oplati i skeli radi čišćenja, kontrole i preuzimanja, mora biti osiguran.

Oplata mora biti tako izrađena, naročito za nosače i konstrukcije izložene proticanju vode, da se skidanje može obaviti lako i bez oštećenja rubova i površine.

Površina oplate mora biti očišćena od inkrustacija i sveg materijala koji bi mogao štetno djelovati na izložene vanjske plohe.

Kad se oplata premazuje uljem, mora se spriječiti prljanje betona i armature.

Oplata, ukoliko je drvena, mora prije betoniranja biti natopljena vodom na svim površinama koje će doći u dodir s betonom i zaštićena od prijanjanja za beton premazom vapnom.

Skidanje oplate se mora izvršiti čim je to provedivo, naročito tamo gdje oplata ne dozvoljava polijevanje betona, ali nakon što je beton dovoljno očvrstnuo. Svi popravci betona trebaju se izvršiti na predviđen način i to što je prije moguće.

Oplata se mora skidati prema određenom redoslijedu, pažljivo i stručno, da se izbjegn timer oštećenja. Moraju se poduzeti mjere predostrožnosti za slučaj neplaniranog kolapsa. Nadzorni inženjer će odrediti kad se mora, odnosno može, skidati oplata.

Sve skele (za oplatu, pomoćne i fasadne) moraju se izvesti od zdravoga drva ili čeličnih cijevi potrebnih dimenzija.

Sve skele moraju biti stabilne, ukružene dijagonalno u poprečnom i uzdužnom smislu, te solidno vezane sponama i kliještima. Mosnice i ograde trebaju biti također dovoljno ukružene. Skelama treba dati nadvišenje koje se određuje iskustveno u ovisnosti o građevini ili proračunski. Ako to traži nadzorni inženjer, vanjska skela, s vanjske strane, treba biti prekrivena tršćanim ili lanenim pletivom kako bi se uz općenitu zaštitu osigurala i kvalitetnija izvedba i zaštita fasadnog lica.

Skele moraju biti izrađene prema pravilima struke i propisima Pravilnika o higijenskim i tehničkim zaštitnim mjerama u građevinarstvu.

Nadzorni inženjer mora zabraniti izradu i primjenu oplata i skela koje prema njegovom mišljenju ne bi mogle osigurati traženu kvalitetu lica gotovog betona ili su neprihvatljive kvalitete ili sigurnosti. Prijem gotove skele ili oplate vrši se vizualno, geodetskom kontrolom i ostalom izmjerom. Pregled i prijem gotove skele, oplate i armature vrši nadzorni inženjer. Bez obzira na odobrenu primjenu skela, oplate i armature, izvođač snosi punu odgovornost za sigurnost i kvalitetu radova.

4.2. Transport i ugradnja betona

S betoniranjem se može početi samo na osnovi pismene potvrde o preuzimanju podloge, skele, oplata i armature te po odobrenju programa betoniranja od nadzornog inženjera.

Beton se mora ugrađivati prema unaprijed izrađenom programu i izabranom sistemu.

Vrijeme transporta i drugih manipulacija sa svježim betonom ne smije biti duže od onog koje je utvrđeno u toku prethodnih ispitivanja (promjena konzistencije s vremenom pri raznim temperaturama).

Transportna sredstva ne smiju izazivati segregaciju smjese betona.

U slučaju transporta betona auto-miješalicama, poslije pražnjenja auto-miješalice treba oprati bubanj, a prije punjenja treba provjeriti je li ispražnjena sva voda iz bubnja.

Zabranjeno je korigiranje sadržaja vode u gotovom svježem betonu bez prisustva tehnologa za beton.

Dozvoljena visina slobodnog pada betona je 1,0 m. Nije dozvoljeno transportiranje betona po kosinama.

Transportna sredstva se ne smiju oslanjati na oplatu ili armaturu kako ne bi dovela u pitanje njihov projektirani položaj.

Svaki započeti betonski odsjek, konstruktivni dio ili element objekta mora biti neprekidno izbetoniran u opsegu, koji je predviđen programom betoniranja, bez obzira na radno vrijeme, brze vremenske promjene ili isključenja pojedinih uređaja mehanizacije pogona.

Ako dođe do neizbježnog, nepredvidljivog prekida rada, betoniranje mora biti završeno tako da se na mjestu prekida može izraditi konstruktivno i tehnološki odgovarajući radni spoj. Izrada takvog radnog spoja moguća je samo uz odobrenje nadzornog inženjera.

Svježi beton mora se ugrađivati vibriranjem u slojevima čija debljina ne smije biti veća od 70 cm. Sloj betona koji se ugrađuje mora vibriranjem biti dobro spojen s prethodnim donjim slojem betona. Ako dođe do prekida betoniranja, prije nastavka betoniranja površina donjeg sloja betona mora biti dobro očišćena ispuhivanjem i ispiranjem, a po potrebi i pjeskarenjem.

Beton treba ubaciti što bliže njegovom konačnom položaju u konstrukciji da bi se izbjegla segregacija. Smije se vibrirati samo oplatom uklješten beton. Nije dozvoljeno transportiranje betona pomoću pervibratora.

Ugrađeni beton ne smije imati temperaturu veću od 45 °C u periodu od 3 dana nakon ugradnje.

4.3. Betoniranje pri visokim vanjskim temperaturama

Niska početna temperatura svježeg betona ima višestruko povoljan utjecaj na poboljšanje uvjeta za betoniranje masivnih konstrukcija. Stoga je sniženje temperature svježeg betona i održavanje iste u propisanim granicama od posebnog značaja. Za održavanje temperature svježeg betona unutar dopuštenih 25 °C, neophodno je poduzeti sljedeće mjere:

- krupne frakcije agregata hladiti raspršivanjem vode po površini deponije, što se ne preporuča s frakcijama do 8 mm, zbog poteškoća s održavanjem konzistencije betona,
- deponije pijeska zaštititi nadstrešnicama,
- silose za cement, rezervoare, miješalicu, cijevi itd. zaštititi od sunca bojenjem u bijelo.

Ukoliko ovi postupci hlađenja nisu dostatni, daljnje sniženje temperature može se postići hlađenjem vode u posebnim postrojenjima (coolerima).

Za vrijeme visokih dnevnih temperatura (oko 30 °C), kada postoje poteškoće s održavanjem dozvoljene temperature svježeg betona, početak radova na betoniranju treba pomaknuti prema hladnijem dijelu dana (noć, jutro).

Vrijeme od spravljanja betona do ugradnje treba biti što kraće, kako bi se izbjegli problemi pri pražnjenju transportnih sredstava i ugradnji zbog smanjenja obradivosti.

Ugrađivanje se mora odvijati brzo i bez zastoja. Redoslijed betoniranja mora omogućiti povezivanje novog betona s prethodnim.

U uvjetima vrućeg vremena najpogodnije je njegovanje vodom. Njegovanje treba početi čim beton počne očvršćivati. Ako je intenzitet isparavanja blizu kritične granice, površina se može finim raspršivanjem vode održavati vlažnom, bez opasnosti od ispiranja.

Čelične oplata treba rashlađivati vodom, a podloga prije betoniranja mora biti dobro nakvašena.

Ukoliko se u svježem betonu pojave pukotine, treba ih zatvoriti revibriranjem.

Voda koja se upotrebljava za njegovanje ne smije biti mnogo hladnija od betona, kako razlike između temperature betona na površini i unutar jezgre ne bi prouzročile pojavu pukotina. Stoga je efikasan način njegovanja pokrivanje betona materijalima koji vodu upijaju i zadržavaju (juta, spužvasti materijal i sl.) te dodatno prekrivanje plastičnom folijom.

Prekrivanje povoljno djeluje i na utjecaj razlika temperatura noć - dan.

4.4. Betoniranje pri niskim vanjskim temperaturama

Betoniranje pri temperaturama nižim od +5 °C moguće je uz pridržavanje mjera za zimsko betoniranje. Upotreba smrznutog agregata u mješavini nije dozvoljena, a zagrijavanje pijeska parom nije preporučljivo zbog poteškoća s održavanjem konzistencije betona.

Pri ugradnji svježi beton mora imati minimalnu temperaturu od +6 °C, koja se na nižim temperaturama zraka ($0 < t < +5$ °C) može postići samo zagrijavanjem vode, pri čemu temperatura mješavine agregata i vode prije dodavanja cementa ne smije prijeći +25 °C.

Temperatura svježeg betona u zimskom periodu na mjestu ugradnje mora biti od +6 °C do +15 °C.

Da bi se omogućio normalni tok procesa stvrdnjavanja i spriječilo smrzavanje, odmah poslije ugradnje, beton se toplinski zaštićuje prekrivanjem otvorenih površina izolacijskim materijalima i izolacijom čeličnih oplata.

Toplinska izolacija betona mora biti takva da osigura postizanje najmanje 50 % projektirane čvrstoće na pritisak prije nego što beton bude izložen djelovanju mraza.

Pri temperaturama zraka nižim od +5 °C, temperatura svježeg betona mjeri se najmanje jednom u 2h.

4.5. Izvođenje zidanih zidova (ziđa)

Zidni elementi na gradilištu moraju biti složeni po vrstama i razredima i osigurani od djelovanja atmosferilija (kiše, snijega, leda). Zidni elementi ne smiju se postavljati na stropne konstrukcije ako imaju ukupnu masu kojom bi se izazvale trajne deformacije na konstrukciji.

Mort mora biti transportiran do gradilišta i skladišten na način da je zaštićen od utjecaje vlage i drugih štetnih utjecaja na specificirana tehnička svojstva. Mort mora biti složen po vrstama i razredima.

Mort i veziva ne smiju se, bez prethodnih kontrolnih ispitivanja, ugrađivati odnosno primjenjivati nakon provedena 3 mjeseca na gradilištu. Mort se mora miješati strojno i ne smije se ugrađivati ukoliko je započeo proces stvrdnjavanja.

Prije zidanja ziđa mora se provesti sljedeće:

- pregled svake otpremnice i oznaka na zidnim elementima, mortu i drugim građevnim proizvodima, koji se koriste,
- vizualnu kontrolu zidnih elemenata, vreća morta i ambalaže ostalih građevnih proizvoda da se utvrde moguća oštećenja,
- utvrđivanje razreda kontrole proizvodnje zidnih elemenata (I ili II).

Kontrolu provodi izvođač.

Kontrolu razreda izvedbe ziđa (A, B, C) provodi nadzorni inženjer i utvrđuje da postoji osposobljenost izvođača za provedbu projektom propisanog razreda izvedbe.

Pri izvedbi ziđa zidane konstrukcije zidni elementi povezuju se mortom uz potpuno ispunjavanje horizontalnih i vertikalnih sljubnica.

Pri zidanju ziđa zidni elementi zida trebaju se preklapati za pola duljine zidnog elementa, mjereno u smjeru zida, a iznimno za 0,4 visine zidnog elementa, ali ne manje od 4,5 cm.

Horizontalni serklaži u razini stropne konstrukcije betoniraju se zajedno s izvedbom stropne konstrukcije.

Vertikalni serklaži pojedine etaže betoniraju se nakon izvedbe ziđa te etaže pri čemu se mora osigurati veza zid – serklaž, bilo načinom gradnje (istacima zidnih elemenata svakog drugog reda za najmanje 0,4 visine zidnog elementa, ali ne manje od 4,5 cm), ili mehaničkim spojnim sredstvima u skladu s projektom zidane konstrukcije.

Temperatura svježeg morta ne smije biti niža od +5°C, niti viša od +35°C.

Kada je srednja dnevna temperatura zraka manja od +50°C ili viša od +35°C, zidanje ziđa treba izvoditi pod posebnim uvjetima.

Dokazivanje uporabljivosti ziđa i potvrđivanje sukladnosti provodi se, ovisno o razredu izvedbe ziđa, sukladno odredbama Tehničkog propisa za zidane konstrukcije (01/07).

Ako se naknadno dokaže da nisu ostvarene sve pretpostavke iz projekta u svezi s razredom kontrole proizvodnje zidnih elemenata i razredom izvedbe ziđa potrebno je provesti ispitivanje ziđa in situ od strane ovlaštene pravne osobe.

5. NAČIN ZBRINJAVANJA GRAĐEVNOG OTPADA

Način zbrinjavanja građevnog otpada mora biti u skladu s propisima o otpadu. Osnovni propis iz tog područja je: Zakon o održivom gospodarenju otpadom (NN 94/13), koji u sebi sadrži sve ostale relevantne pravilnike: Pravilnik o vrstama otpada, Pravilnik o postupanju s otpadom...

Prema navedenom zakonu građevni otpad spada u inertni otpad jer uopće ne sadrži ili sadrži malo tvari koje podliježu fizikalnoj, kemijskoj i biološkoj razgradnji pa ne ugrožavaju okoliš.

Nakon završetka radova gradilište treba očistiti od otpadaka i suvišnog materijala i okolni dio terena dovesti u prvobitno stanje.

Pravilnikom o vrstama otpada određeno je da je proizvođač otpada čija se vrijedna sredstva mogu iskoristiti dužan otpad razvrstavati na mjestu nastanka, odvojeno skupljati po vrstama i osigurati uvjete skladištenja za očuvanje kakvoće u svrhu ponovne obrade.

Taj pravilnik predviđa slijedeće moguće postupke s otpadom:

- kemijsko-fizikalna obrada,
- biološka obrada,
- termička obrada,
- kondicioniranje otpada i
- odlaganje otpada.

Kemijsko-fizikalna obrada otpada je obrada kemijsko-fizikalnim metodama s ciljem mijenjanja njegovih kemijsko-fizikalnih, odnosno bioloških svojstava, a može biti: neutralizacija, taloženje, ekstrakcija, redukcija, oksidacija, dezinfekcija, centrifugiranje, filtracija, sedimentacija, rezervna osmoza.

Biološka obrada je obrada biološkim metodama s ciljem mijenjanja kemijskih, fizikalnih, odnosno bioloških svojstava, a može biti: aerobna i anaerobna razgradnja.

Termička obrada je obrada termičkim postupkom. Provodi se s ciljem mijenjanja kemijskih, fizikalnih, odnosno bioloških svojstava, a može biti: spaljivanje, piroliza, isparavanje, destilacija, sinteriranje, žarenje, taljenje, zataljivanje u staklo.

Kondicioniranje otpada je priprema za određeni način obrade ili odlaganja, a može biti: usitnjavanje, ovlaživanje, pakiranje, odvodnjavanje, oprашivanje, očvršćivanje te postupci kojima se smanjuje utjecaj štetnih tvari koje sadrži otpad.

S građevnim otpadom treba postupiti u skladu s Pravilnikom o uvjetima za postupanje s otpadom.

Taj pravilnik predviđa moguću termičku obradu za slijedeći otpad:

- drvo,
- plastiku,
- asfalt koji sadrži katran, i
- katran i proizvodi koji sadrže katran.

Kondicioniranjem se može obraditi slijedeći otpad:

- građevinski materijali na bazi azbesta,
- asfalt koji sadrži katran,
- asfalt (bez katrana),
- katran i proizvodi koji sadrže katran,
- izolacijski materijal koji sadrži azbest, i
- miješani građevni otpad i otpad od rušenja.

Najveći dio građevnog otpada (prethodno obrađen ili neobrađen) može se odvesti u najbliže javno odlagalište otpada: ostaci betona i armature, građevinski materijali na bazi gipsa, drvo, staklo, plastika, bakar, bronca, mjed, aluminij, olovo, cink, željezo i čelik, kositar, miješani materijali, kablovi, zemlja i kamenje i ostali izolacijski materijali.

Nakon završetka radova gradilište treba očistiti od otpada i suvišnog materijala, postupiti prema iznesenom, a okolni dio terena dovesti u prvobitno stanje.

6. UVJETI ODRŽAVANJA I PROJEKTIRANI VIJEK TRAJANJA

Predmetna građevina ne zahtijeva poseban tretman održavanja, ipak, relativna blizina agresivne sredine (mora) zahtijeva povećanu mjeru opreza i pojačani nadzor nad svim elementima (konstruktivnim i nekonstruktivnim) građevina. Tehnološkim mjerama, koje su navedene u ovom projektu pokušalo se dobiti što kvalitetniju i trajniju konstrukciju. U tom smislu neophodno je poštovati mjere za postizanje kvalitete materijala i konstrukcija, kao i posebne tehničke uvjete.

Radnje u okviru održavanja betonskih konstrukcija treba provoditi prema odredbama Priloga J.3. Održavanje betonskih konstrukcija, Tehničkog propisa za betonske konstrukcije (N.N. 139/09, 14/10, 125/10) i normama na koje upućuje Prilog J.3., te odgovarajućom primjenom odredaba ostalih priloga Tehničkog propisa za betonske konstrukcije (N.N. 139/09, 14/10, 125/10).

Redoviti pregled predmetne građevine, od strane kvalificiranih osoba, a u svrhu održavanja konstrukcije za predmetnu građevinu treba provoditi najmanje svakih 5 godina (zgrade javne namjene). Izvanredne preglede građevine provoditi nakon nekog izvanrednog događaja (ekstremne vremenske neprilike, potres, požar, eksplozija i slično) ili prema zahtjevu inspekcije.

Osim ovih pregleda preporučuje se da korisnici građevine vrše godišnje preglede i ukoliko primijete neku nepravilnost na konstrukciji zatraže redoviti ili izvanredni pregled i prije roka predviđenog ovim projektom. Način obavljanja pregleda uključuje:

- vizualni pregled, u kojeg je uključeno utvrđivanje položaja i veličine napuklina i pukotina te drugih oštećenja bitnih za očuvanje mehaničke otpornosti i stabilnosti građevine,
- Utvrđivanje stanja drvenih konstrukcija (trulež, ugroženost kukcima i sl.)
- utvrđivanje veličine progiba glavnih nosivih elemenata konstrukcije za slučaj osnovnog djelovanja, ako se na temelju vizualnog pregleda sumnja u ispunjavanje bitnog zahtjeva mehaničke otpornosti i stabilnosti.

Nakon obavljenih pregleda konstrukcije potrebno je izraditi dokumentaciju o stanju konstrukcije nakon pregleda sa potrebnim mjerama i radovima na saniranju i održavanju konstrukcije. Ovu i drugu dokumentaciju o održavanju betonske konstrukcije dužan je trajno čuvati vlasnik građevine.

Manje nedostatke može ispraviti stručna osoba (zanatlija) na licu mjesta, a kod većih zahvata vlasnik (ili korisnici) građevine dužni su postupiti prema potrebnim zahtjevima i mjerama iz dokumentacije o stanju konstrukcije te izvesti neophodne radove održavanja, obnove i izmjene uređaja i dijelova te radove popravka, ojačanja i rekonstrukcije.

Sve radove pregleda i izvedbe radova na konstrukciji potrebno je povjeriti za to ovlaštenim osobama. Norme za ispitivanje i održavanje građevina :

HRN ENV 13269	Održavanje – Smjernice za izradu ugovora o održavanju
HRN EN 13306	Nazivlje u održavanju
HRN ENV 13670-1:2002	Izvedba betonskih konstrukcija – 1. dio: Općenito (ENV 13670-1:2000)
HRN U.M1.047:1987	Ispitivanje konstrukcija visokogradnje pokusnim opterećenjem i ispitivanje do sloma
HRN EN 4866:1999	Mehaničke vibracije i udari – Vibracije građevina – Smjernice za mjerenje vibracija i ocjenjivanje njihova utjecaja na građevine (ISO 4866:1990+Dopuna 1:1994+Dopuna 2:1996)
prEN 13791:2003	Ocjena tlačne čvrstoće betona u konstrukcijama ili u konstrukcijskim elementima
HRN ISO 15686-1:2002	Zgrade i druge građevine – Planiranje vijeka uporabe – 1. dio: Opća načela (ISO 15686-1:2000)
HRN ISO 15686-2:2002	Zgrade i druge građevine – Planiranje vijeka uporabe – 2. dio: Postupci predviđanja vijeka uporabe (ISO 15686-2:2001)
HRN ISO 15686-3:2004	Zgrade i druge građevine – Planiranje vijeka uporabe – 3. dio: Neovisne ocjene (auditi) i pregledi svojstava (ISO 15686-3:2002)
HRN 12504-1:2000	Ispitivanje betona u konstrukcijama – 1. dio: Izvađeni uzorci – Uzimanje, pregled i ispitivanje tlačne čvrstoće (EN 12504-1:2000)
HRN 12504-2:2001	Svojstva betona u konstrukcijama – 2. dio: Nerozorno ispitivanje – Određivanje indeksa sklerometra (EN 12504-2:2001)
nHRN EN 12504-3	Ispitivanje betona u konstrukcijama – 3. dio: Određivanje sile čupanja (pull-out) (prEN 12504-3:2003)
HRN EN 12504-4:2004	Ispitivanje betona – 4. dio: Određivanje brzine ultrazvučnog impulsa (EN 12504-4:2004)
HRN EN 12390-1:2001	Ispitivanje očvrstloga betona – 1. dio: Oblik, dimenzije i drugi zahtjevi za uzorke i kalupe (EN 12390-1:2000)
HRN EN 12390-3:2002	Ispitivanje očvrstloga betona – 3. dio: Tlačna čvrstoća ispitnih uzoraka (EN 12390-3:2001)

Očekivani vijek trajanja građevine je 50 godina.

Preduvjet za postizanje očekivanog vijeka trajanja je pravilna izvedba te pravilno održavanje u skladu s prethodno navedenim zahtjevima te zakonima i pravilima struke.

7. POPIS ZAKONA I PRAVILNIKA KORIŠTENIH PRI IZRADI PROJEKTA

Ovaj projekt je izrađen u skladu sa slijedećim zakonima i propisima:

- Zakon o prostornom uređenju (NN 153/13, 65/17, 114/18, 39/19)
- Zakon o gradnji (NN 153/13, 20/17, 39/19)
- Zakon o poslovima i djelatnostima prostornog uređenja i gradnje (NN 78/15, 118/18)
- Zakon o komori arhitekata i komorama inženjera u graditeljstvu i prostornom uređenju (NN 78/15, 114/18)
- Zakon o zaštiti okoliša (NN 80/13, 153/13, 78/15, 12/18, 118/18)
- Zakon o zaštiti od požara (NN 92/10)
- Zakon o zaštiti na radu (NN 71/14, 118/14, 154/14, 94/18, 96/18)
- Zakon o tehničkim zahtjevima za proizvode i ocjeni sukladnosti (NN 80/13, 14/14)
- Zakon o normizaciji (NN 80/13)
- Zakon o mjeriteljstvu (NN 74/14, 111/18)
- Zakon o građevnim proizvodima (NN 76/13, 30/14, 130/17)
- Zakon o održivom gospodarenju otpadom (NN 94/13)
- Zakon o komunalnom gospodarstvu (NN 36/95, 70/97, 128/99, 57/00, 129/00, 59/01, 26/03, 82/04, 110/04, 178/04, 38/09, 79/09, 153/09, 49/11, 84/11, 90/11, 144/12, 94/13, 153/13, 147/14, 36/15)

- Tehnički propis za građevinske konstrukcije (NN 17/17)
- Pravilnik o obveznom sadržaju i opremanju projekata građevina (NN 118/19)
- Pravilnik o zaštiti na radu u građevinarstvu (NN 59/96, 114/03)
- Pravilnik o vrstama otpada (NN 27/96)
- Pravilnik o uvjetima za postupanje s otpadom (NN 123/97)
- Pravilnik o najvišim dopuštenim razinama buke u sredini u kojoj ljudi rade i borave (NN 37/90)
- Pravilnik o zaštiti na radu za radne i pomoćne prostorije i prostore (NN 6/84, 42/05, 113/06)

8. ANALIZA OPTEREĆENJA

8.1. Pozicije 100 – Etaže

a) stalno opterećenje (G)

debljina ploče: $d_{pl} = L_{kraći} / 35 = 315 / 35 = 9 \text{ cm}$

odabrano $d_{pl} = 16 \text{ cm}$

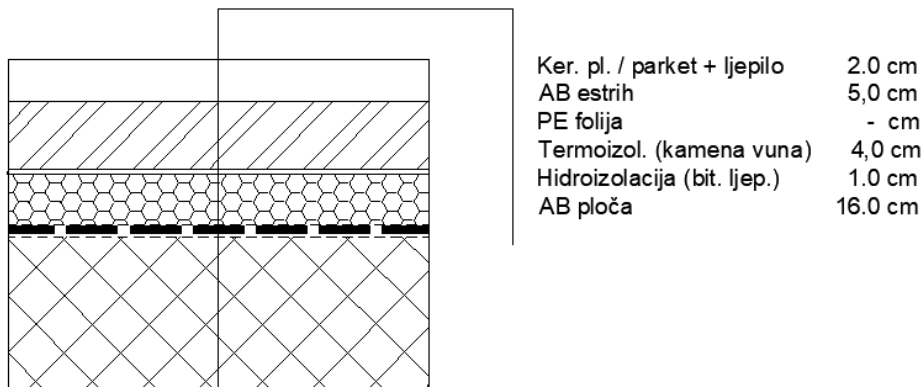

	d(m)	γ (kN/m ³)	d x γ
Pregradni zidovi			1.00
Ker. pl. / parket + ljepilo	0.02	12.00	0.24
AB estrih	0.05	25.00	1.25
Termoizolacija (kamena vuna)	0.04	10.00	0.40
Hidroizolacija (bit. ljep.)	0.01	20.00	0.20
AB ploča	0.16	25.00	4.00

Ukupno stalno opterećenje: $g_{100} = 7.09 \text{ kN/m}^2$

b) promjenjivo opterećenje (Q)

Pokretno opterećenje se uzima prema pravilniku : HRN EN 1991-2-1.

$q_{100} = 2.00 \text{ kN/m}^2$

8.2. Pozicije 200 - Krov

a) stalno opterećenje (G)

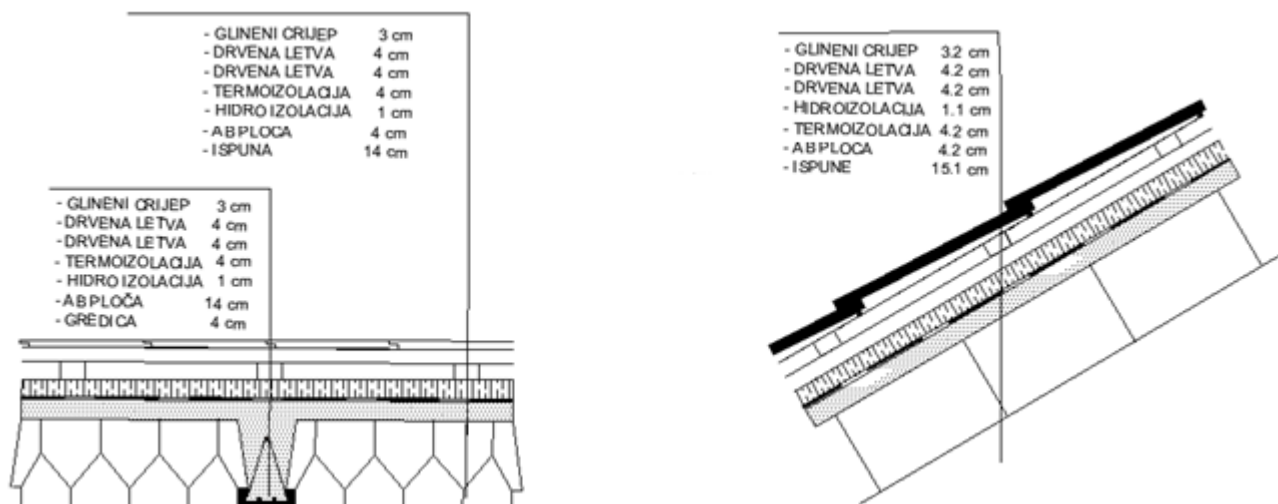

	d(m)	γ (kN/m ³)	d x γ
Glineni crijep + drvene letve/murali			0.60
Hidroizolacija (bit. ljep.)	0.01	20.00	0.20
Termoizolacija (stiradur)	0.03	5.00	0.15
FERT krovište	0.18	16.00	2.88

Ukupno stalno opterećenje: $g_{200} = 3.83 \text{ kN/m}^2$

b) promjenjivo opterećenje (Q)

Za pokretno opterećenje uzima se opterećenje snijegom i vjetrom. Opterećenje snijegom za kose krovove, u područjima gdje je snijeg rijedak prikazano je kasnije. Za pokretno opterećenje kosih krovova može uzeti zamjenjujuća vrijednost:

$$q_{200} = s + w = 1.00 \text{ kN/m}^2$$

8.3. Stubište

a) stalno opterećenje (G)

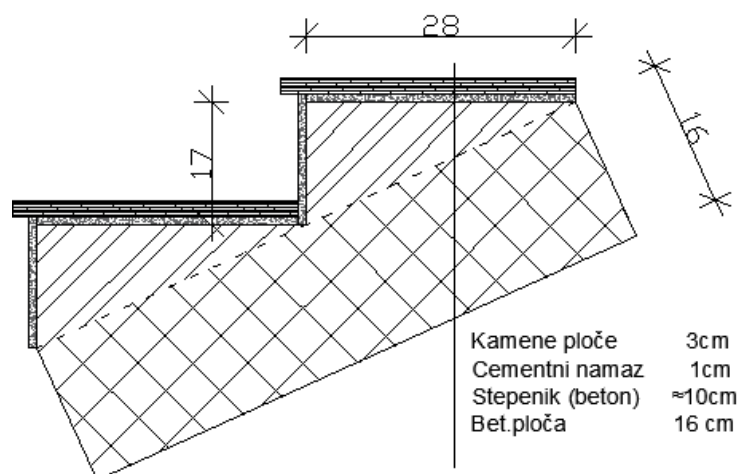

$$\operatorname{tg}\alpha = v_{st} / \check{s}_{st} = 17/28 = 0,6072 \quad ; \quad \alpha = 31,26^{\circ}$$

$$h' = h / \cos\alpha = 16 / \cos 31,26^{\circ} = 18,66 \text{ cm} \approx 19 \text{ cm}$$

	d(m)	γ (kN/m ³)	d x γ
Kamena ploča	0.03	30.70	0.92
Cementni namaz	0.01	20.00	0.20
Stepenik (beton)	0.10	23.00	2.30
AB ploča	0.19	25.00	4.75

Ukupno stalno opterećenje: $g_{st} = 8.17 \text{ kN/m}^2$

b) promjenjivo opterećenje (Q)

Pokretno opterećenje se uzima prema pravilniku : HRN EN 1991-2-1.

$$q_{100} = 3.00 \text{ kN/m}^2$$

8.4. Pozicija 100 – Terasa

a) stalno opterećenje (G)

debljina ploče: $d_{pl} = L_{kraci}/35 = 315/35 = 9 \text{ cm}$
 odabrano $d_{pl} = 16 \text{ cm}$

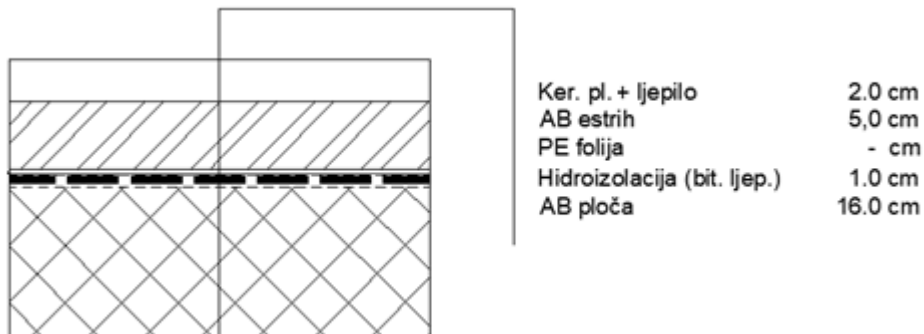

	d(m)	γ (kN/m ³)	d x γ
Ker. pl. + ljepilo	0.02	12.00	0.24
AB estrih	0.05	25.00	1.25
Hidroizolacija (bit. ljep.)	0.01	20.00	0.20
AB ploča	0.16	25.00	4.0

Stalno opterećenje slojeva: $g_{100} = 5.65 \text{ kN/m}^2$

Stalno opterećenje ograde (rub): $g_{100} = 0.50 \text{ kN/m}'$

b) pokretno opterećenje (Q)

Pokretno opterećenje se uzima prema pravilniku : HRN EN 1991-2-1.

$q_{100} = 3.00 \text{ kN/m}^2$

8.5. Opterećenje vjetrom

Opterećenje vjetrom određeno je prema: EC1, Dio 2-4: Djelovanja vjetra i Europskoj normi EN 1991-2-4:

Djelovanja na konstrukcije opterećenje vjetrom, te Nacionalnom dokumentu za primjenu u Republici Hrvatskoj

Građevina je na poziciji gdje je uglavnom zaštićena od djelovanja vjetra. Prema navedenim normama, predmetna lokacija je smještena u III područje djelovanja vjetra, te je osnovno djelovanje vjetra:

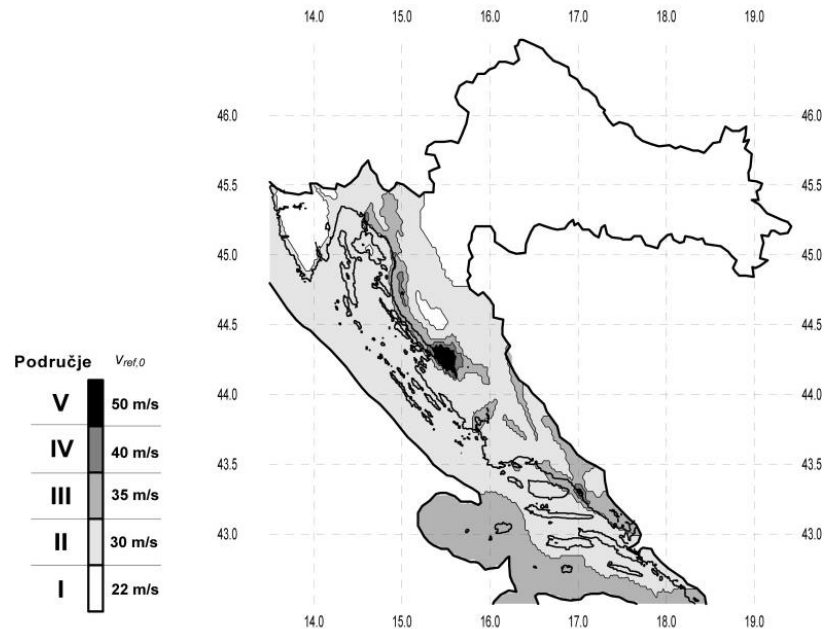

$$v_{b,0} = 35.0 \text{ m/s}$$

$$C_{dir} = 1.0$$

$$C_{tem} = 1.0$$

$$C_{alt} = 1.0 + 0.0001 \cdot a_s \quad ; \quad a_s = 0 \text{ m n.m.} \quad ; \quad C_{alt} = 1.0$$

$$v_{ref} = C_{dir} \cdot C_{tem} \cdot C_{alt} \cdot v_{b,0} = 1.0 \cdot 1.0 \cdot 1.0 \cdot 35.0 = 35.0 \text{ m/s}$$

Koeficijent položaja $c_e(z)$ za ktg. terena IV i prosječnu visinu do 10 m iznad terena:

$$c_e(z) \approx 1.2$$

Rezultirajuće opterećenje vjetrom:

$$\rho_{zr} = 1.25 \text{ kg/m}^3 \approx 1.25 \frac{\text{kg}}{\text{m}^3}$$

$$q_p(z) = 1.2 \cdot \frac{1.25}{2} \cdot 35.00^2 = 920.0 \text{ N/m}^2 = 0.92 \text{ kN/m}^2$$

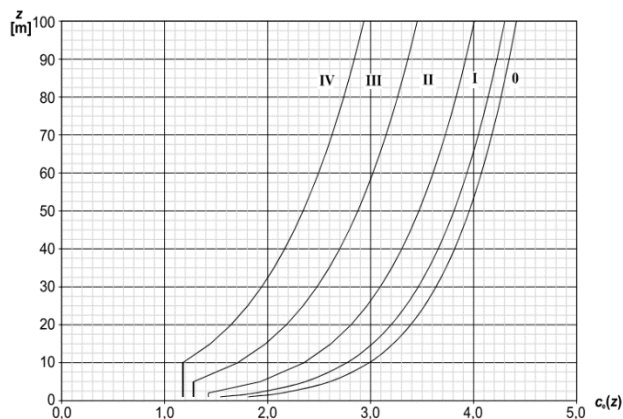

8.6. Opterećenje snijegom

Nadmorska visina [m]	s_k [kN/m ²]			
	I	II	III	IV
0	0,88	0,75	0,14	0,18
100	1,09	1,05	0,45	0,33
200	1,31	1,38	0,80	0,50
300	1,55	1,76	1,20	0,70
400	1,80	2,18	1,65	0,92
500	2,06	2,63	2,15	1,16
600	2,34	3,13	2,70	

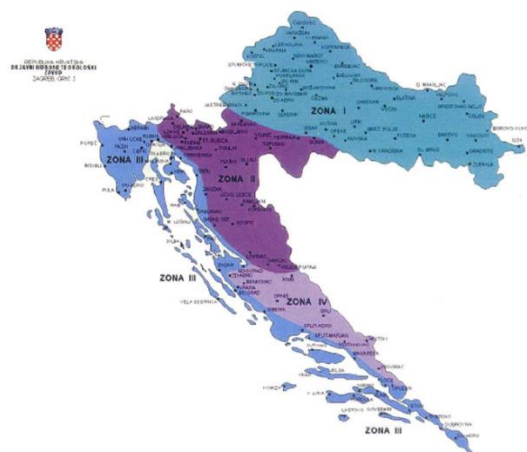

Predmetni objekti se nalaze u Splitu. Prema prijedlogu NAD-a i istraživanja opterećenja snijegom na području republike Hrvatske (K. Zaninović, M. Gajić-Čapka, B. Androić, I. Džeba, D. Dujmović - Određivanje karakterističnog opterećenja snijegom, Građevinar, 6, 59, 2001.), te preporukama europske norme ENV 1991-2-3:1995, karakteristično opterećenje snijegom je $s_k = 0.14 \text{ kN/m}^2$ (Zona III).

Opterećenje snijegom se razmatra u kombinaciji s vjetrom, kako je to ranije prikazano.

9. PRORAČUN KONSTRUKTIVNIH ELEMENATA

9.1. Prikaz modela i rezultata

9.1.1. Prikaz ploča Pozicije 100 i greda Pozicije 107 i 108

Podjela ploča pozicije 100 (mjere su u cm):

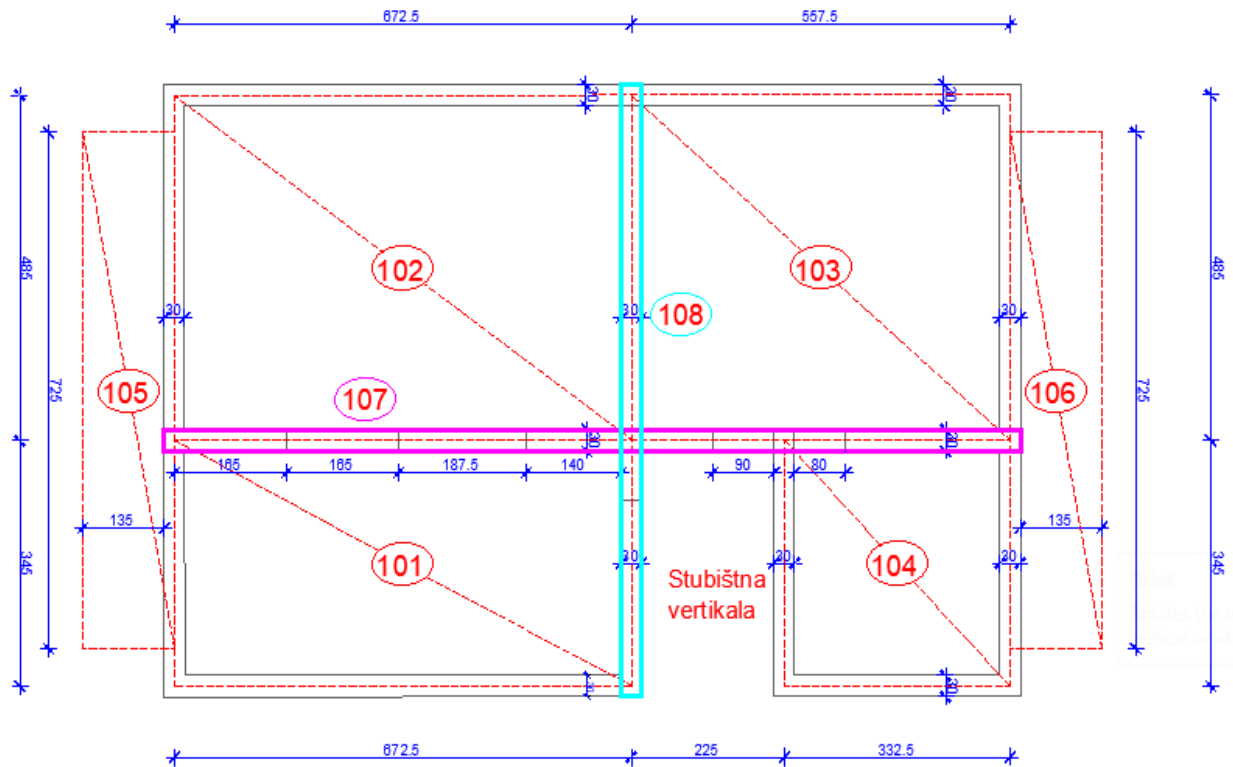

Prikaz modela:

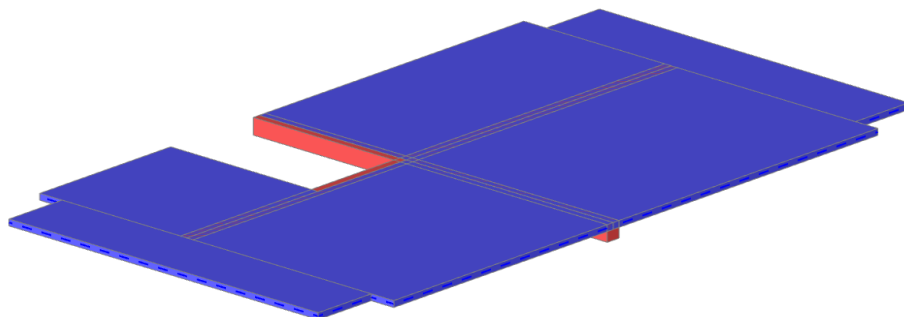

Uvjeti oslanjanja (rubni uvjeti):

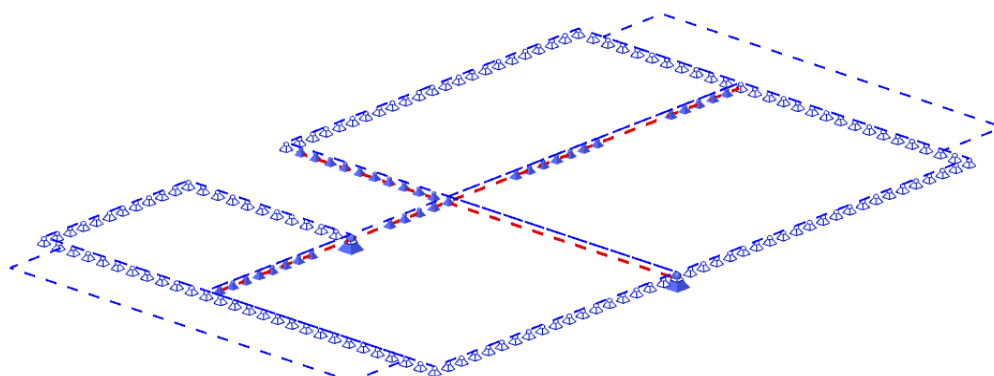

9.1.2. Prikaz stalnog i promjenjivog opterećenja

Stalno opterećenje (G):

$$g_{100_etaža} = 7.09 \text{ (kN/m}^2\text{)}$$

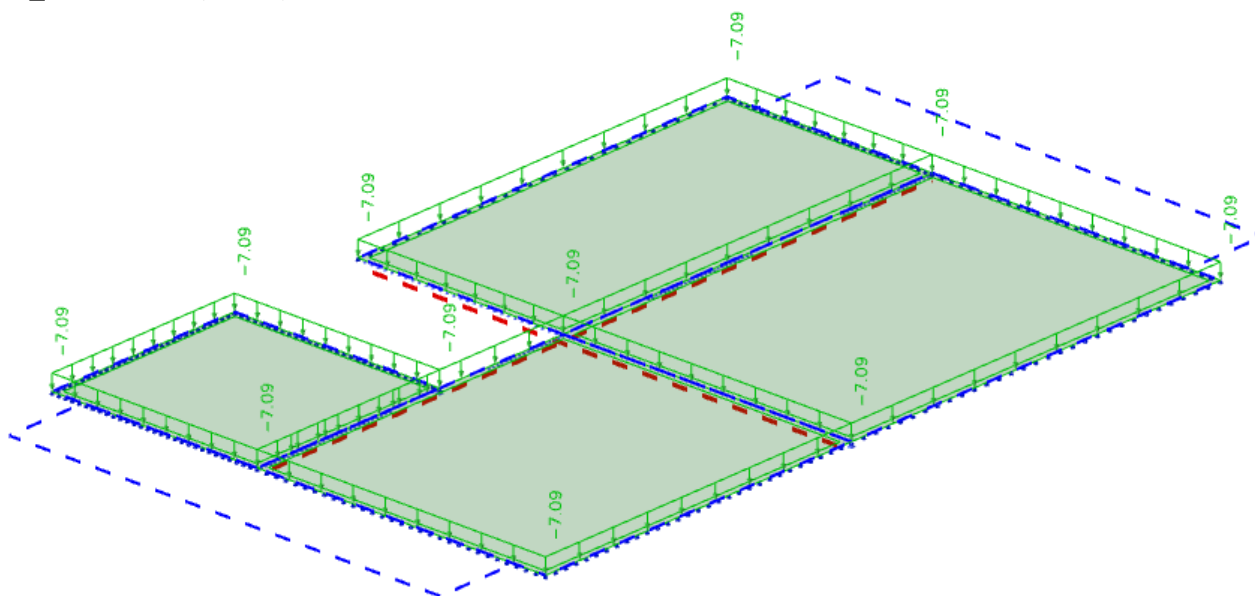

$$g_{100_terasa} = 5.65 \text{ (kN/m}^2\text{)}$$

$$g_{100_rub} = 0.50 \text{ (kN/m)} \text{ - ograda}$$

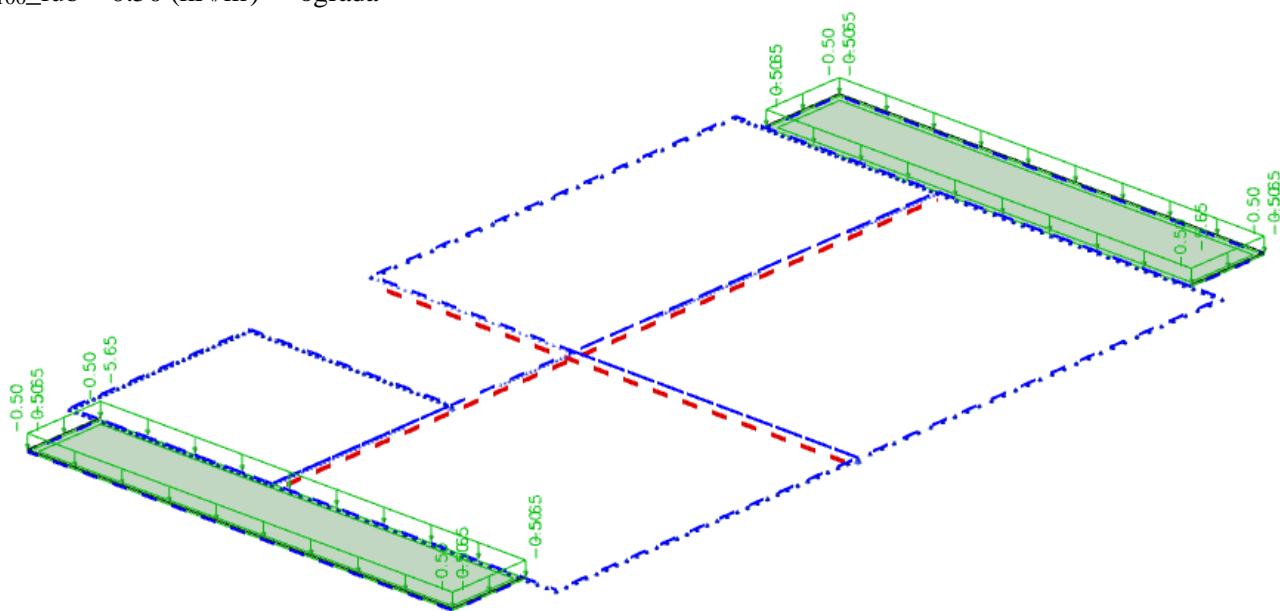

Promjenjivo opterećenje (Q):

$q_{100_etaža} = 2.00 \text{ (kN/m}^2\text{)}$

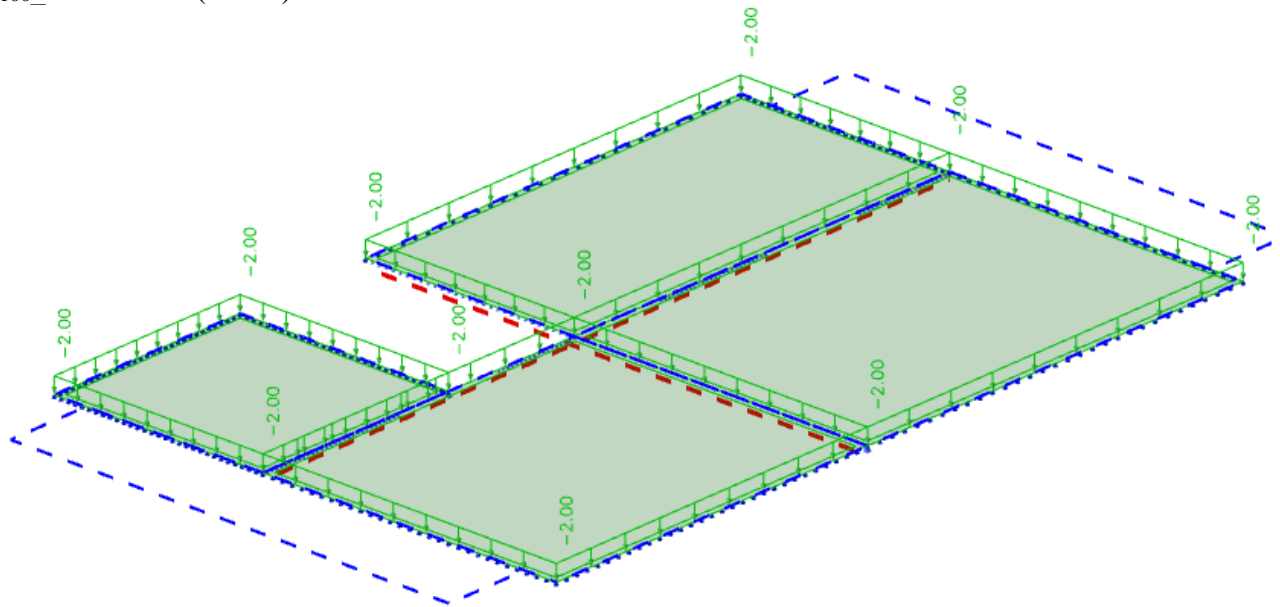

$q_{100_terasa} = 3.00 \text{ (kN/m}^2\text{)}$

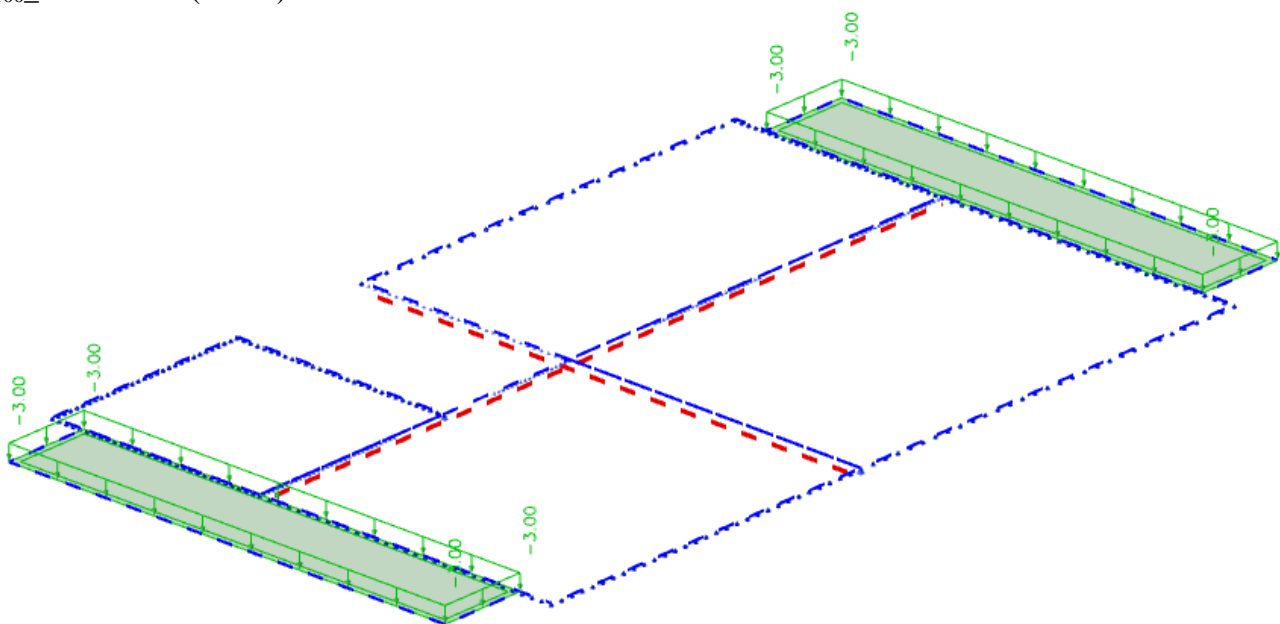

9.1.3. Prikaz rezultata

- Kombinacije djelovanja:**
- $KGS_polje = 1.35 \cdot Gk + 1.20 \cdot 1.50 \cdot Qk$
 - $KGS_lezaj = 1.35 \cdot Gk + 1.50 \cdot Qk$
 - $GSU = 1.0 \cdot Gk + 1.0 \cdot Qk$

PLOČA POZICIJE 100

Kombinacija: $KGS_polje = 1.35 \cdot (g_{100_etaža} + g_{100_terasa}) + 1.20 \cdot 1.50 \cdot (q_{100_etaža} + q_{100_terasa})$

***M_x* (kNm)**

2D internal forces

Values: **m_x**

Linear calculation

Combination: KGS_polje

Extreme: Global

Selection: All

Location: In nodes avg. on macro.

Rotation of the planar system:

LCS-Member 2D

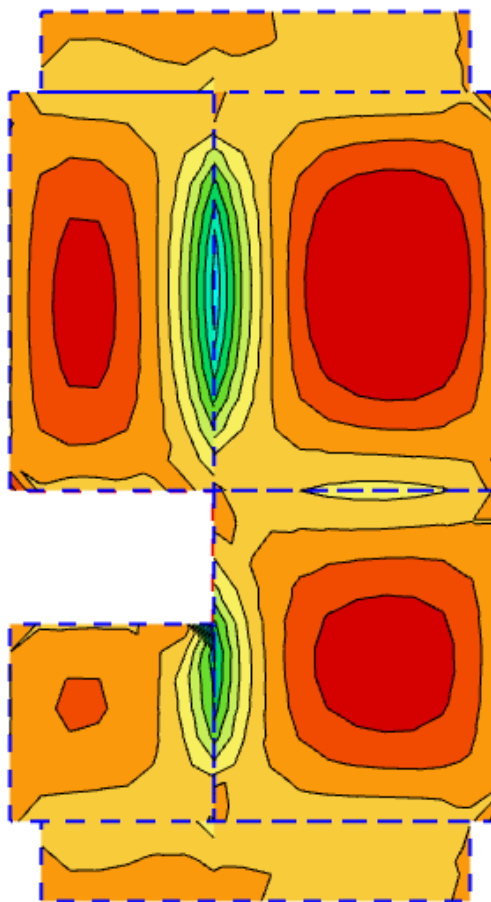
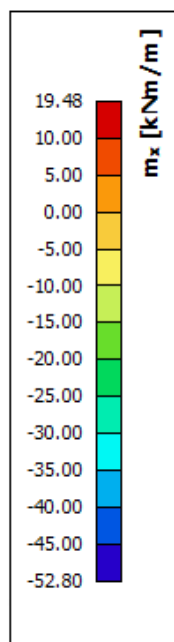

My (kNm)

2D internal forces

Values: m_y
Linear calculation
Combination: KGS_polje
Extreme: Global
Selection: All
Location: In nodes avg. on macro.
Rotation of the planar system:
LCS-Member 2D

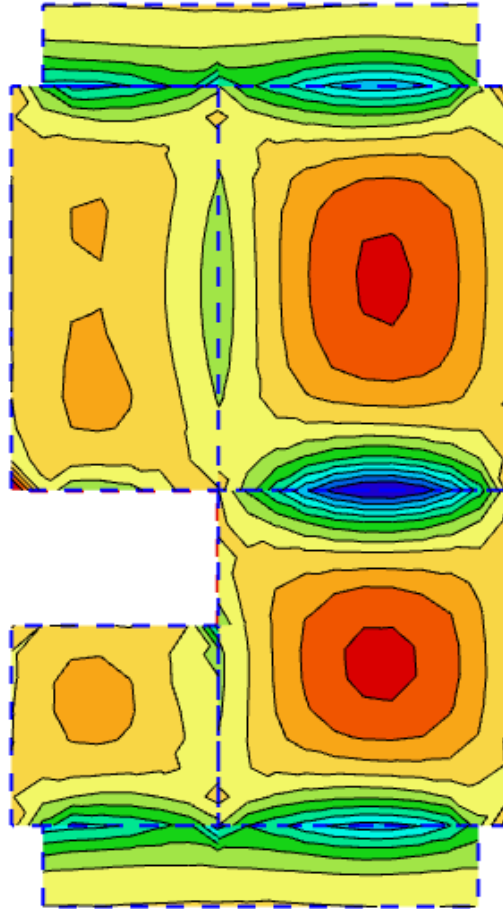
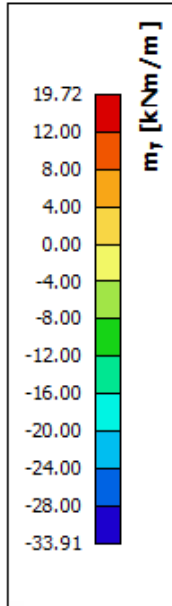

Mxy (kNm)

2D internal forces

Values: m_{xy}
Linear calculation
Combination: KGS_polje
Extreme: Global
Selection: All
Location: In nodes avg. on macro.
Rotation of the planar system:
LCS-Member 2D

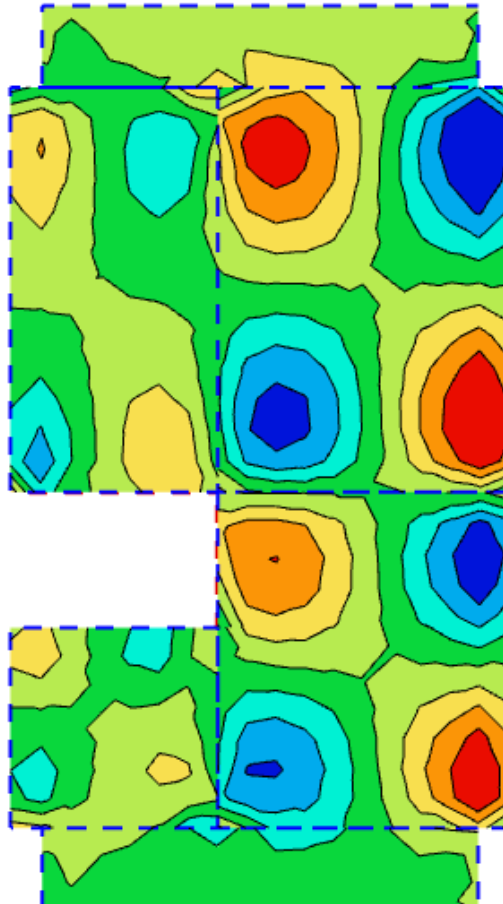
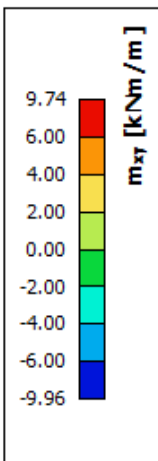

Kombinacija: $KGS_lezaj = 1.35 \cdot (g_{100_etaža} + g_{100_terasa}) + 1.50 \cdot (q_{100_etaža} + q_{100_terasa})$

***M_x* (kNm)**

2D internal forces

Values: **m_x**
 Linear calculation
 Combination: KGS_lezaj
 Extreme: Global
 Selection: All
 Location: In nodes avg. on macro.
 Rotation of the planar system:
 LCS-Member 2D

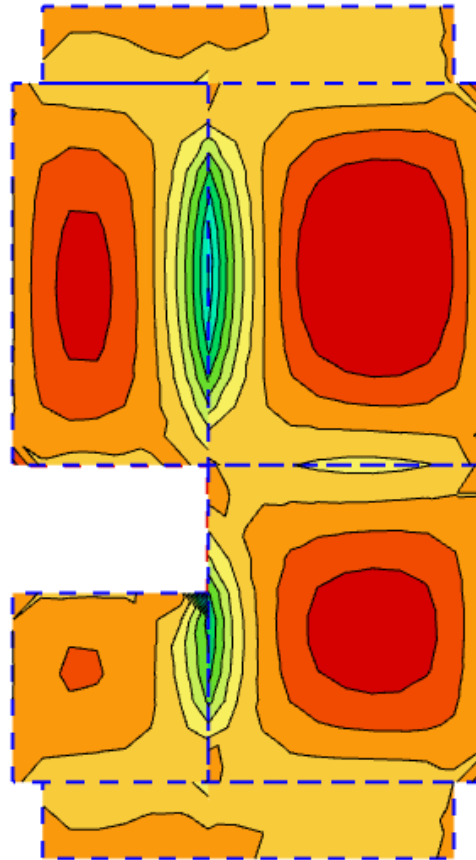
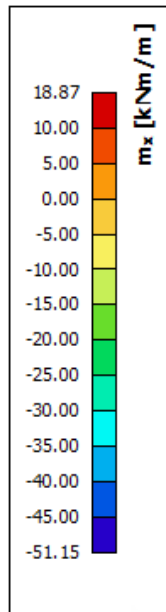

***M_y* (kNm)**

2D internal forces

Values: **m_y**
 Linear calculation
 Combination: KGS_lezaj
 Extreme: Global
 Selection: All
 Location: In nodes avg. on macro.
 Rotation of the planar system:
 LCS-Member 2D

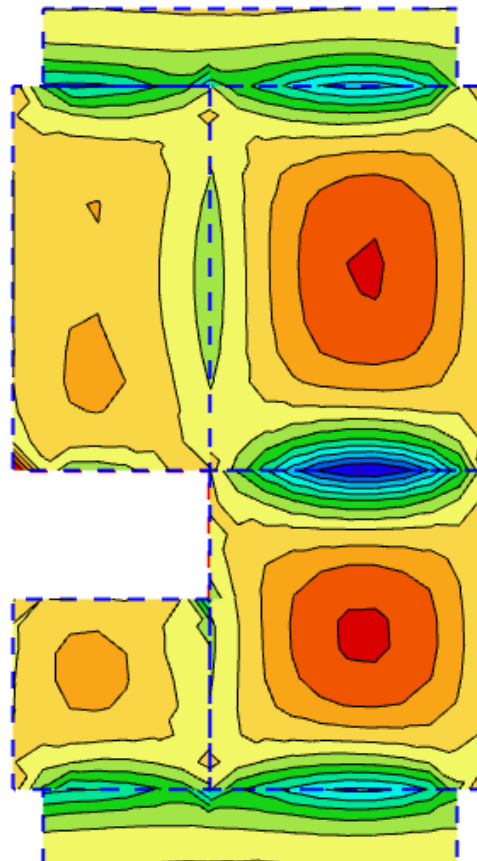
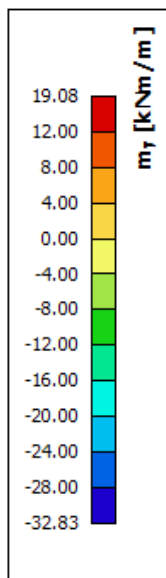

M_{xy} (kNm)

2D internal forces

Values: m_{xy}

Linear calculation

Combination: KGS_lezaj

Extreme: Global

Selection: All

Location: In nodes avg. on macro.

Rotation of the planar system:

LCS-Member 2D

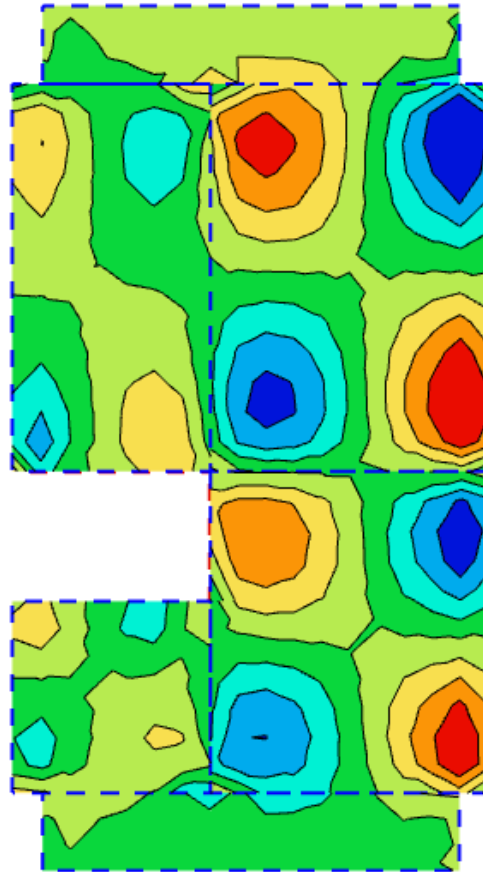
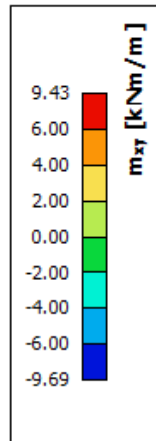

Kombinacija: $GSU = 1.0 \cdot (g_{100_eta\check{z}a} + g_{100_terasa}) + 1.0 \cdot (q_{100_eta\check{z}a} + q_{100_terasa})$

M_x (kNm)

2D internal forces

Values: m_x
 Linear calculation
 Combination: GSU
 Extreme: Member
 Selection: All
 Location: In nodes avg. on macro.
 Rotation of the planar system:
 LCS-Member 2D

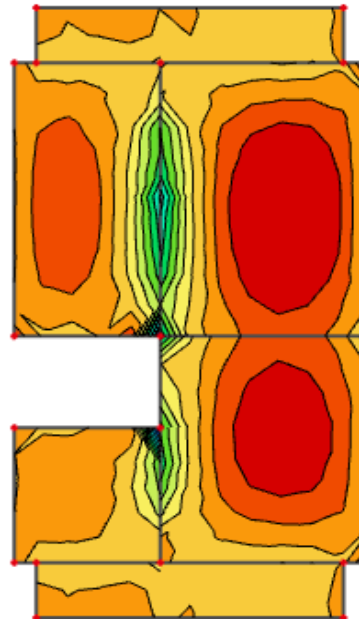
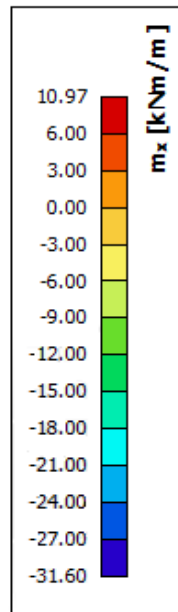

M_y (kNm)

2D internal forces

Values: m_y
 Linear calculation
 Combination: GSU
 Extreme: Member
 Selection: All
 Location: In nodes avg. on macro
 Rotation of the planar system:
 LCS-Member 2D

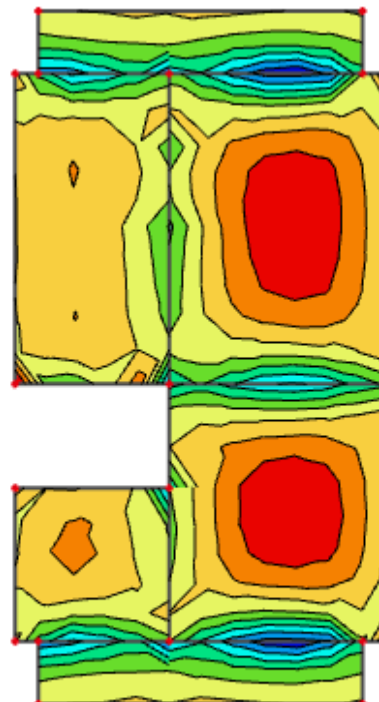
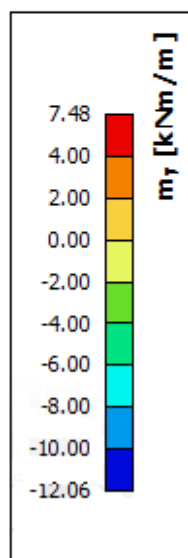

U_z (mm)

3D displacement

Values: U_{total}

Linear calculation

Combination: GSU

Selection: All

Location: In nodes avg. on macro.

System: LCS mesh element

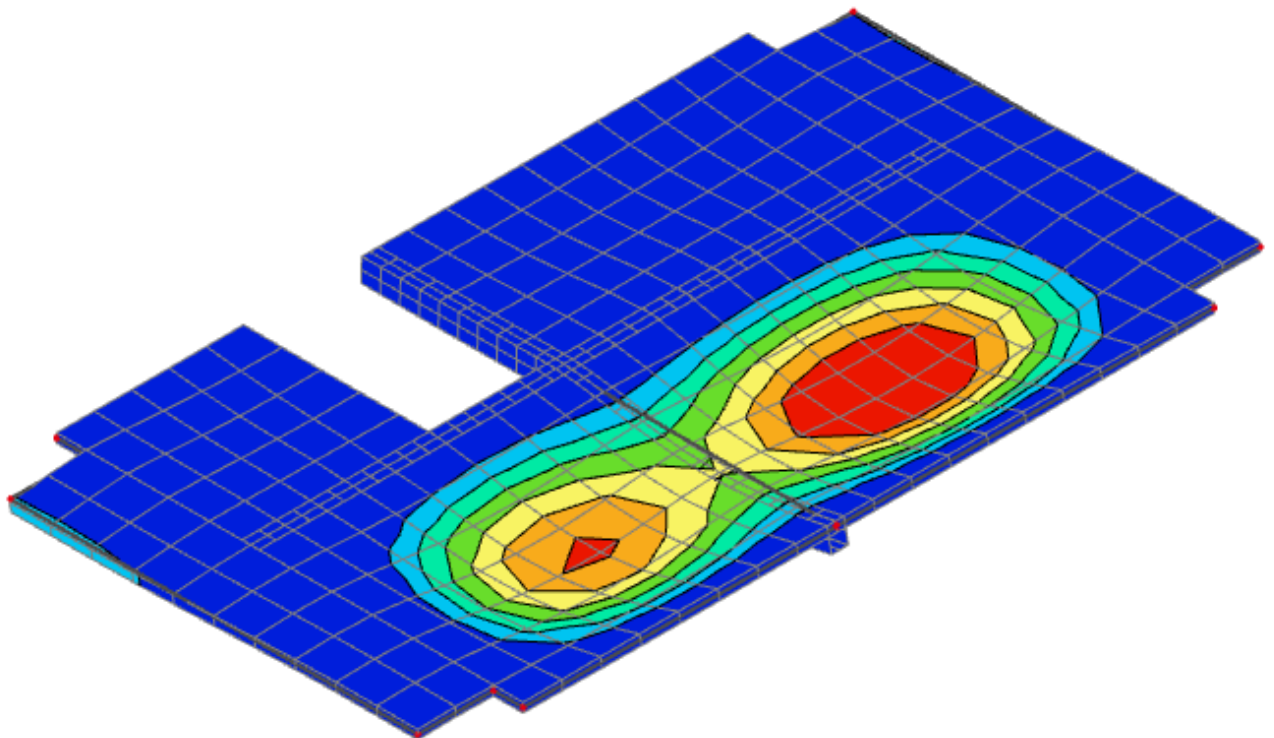
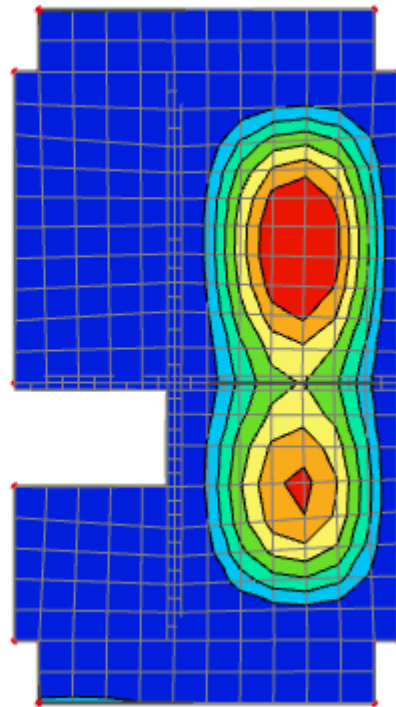
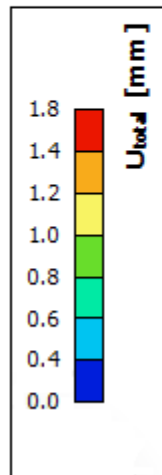

GREDA 107

Kombinacija: $KGS_polje = 1.35 \cdot (g_{100_etaža} + g_{100_terasa}) + 1.20 \cdot 1.50 \cdot (q_{100_etaža} + q_{100_terasa})$

M_y (kNm)

1D internal forces

Values: M_y
 Linear calculation
 Combination: KGS_polje
 Coordinate system: Member
 Extreme 1D: Local
 Selection: Greda 107

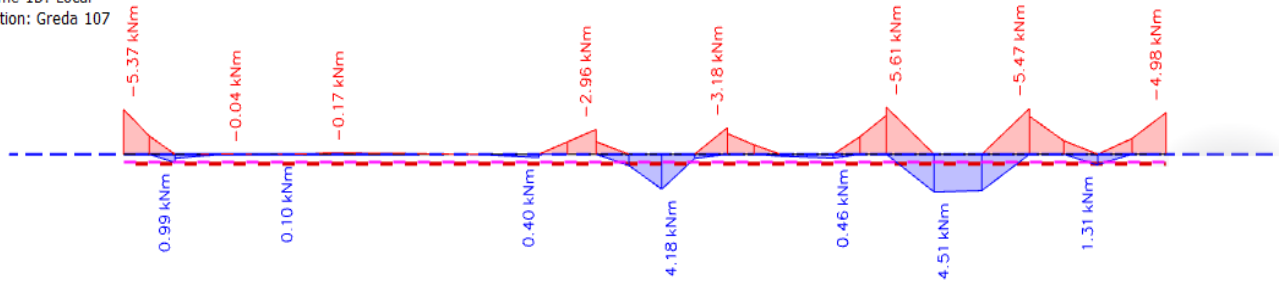

V_z (kN)

1D internal forces

Values: V_z
 Linear calculation
 Combination: KGS_polje
 Coordinate system: Member
 Extreme 1D: Local
 Selection: Greda 107

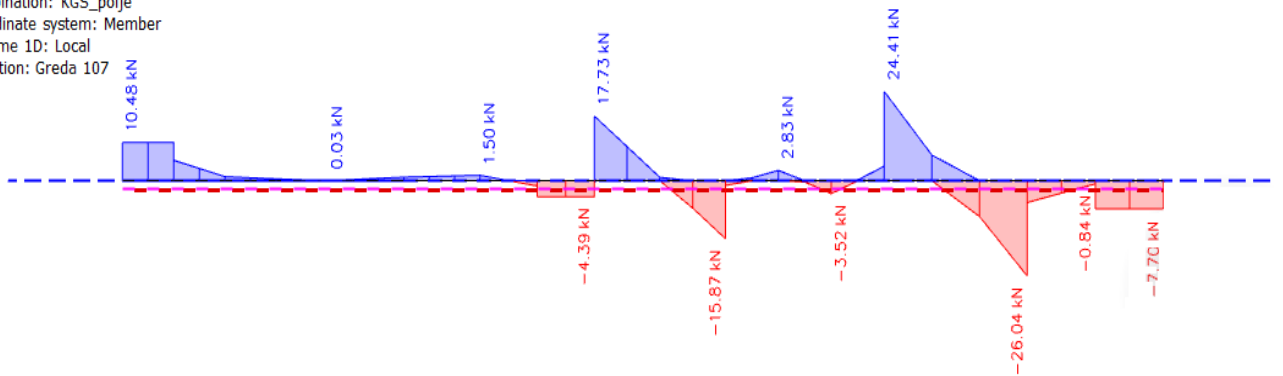

$$N (kN) = \phi$$

Kombinacija: $KGS_lezaj = 1.35 \cdot (g_{100_etaža} + g_{100_terasa}) + 1.50 \cdot (q_{100_etaža} + q_{100_terasa})$

My (kNm)

1D internal forces

Values: M_y
 Linear calculation
 Combination: KGS_lezaj
 Coordinate system: Member
 Extreme 1D: Local
 Selection: Greda 107

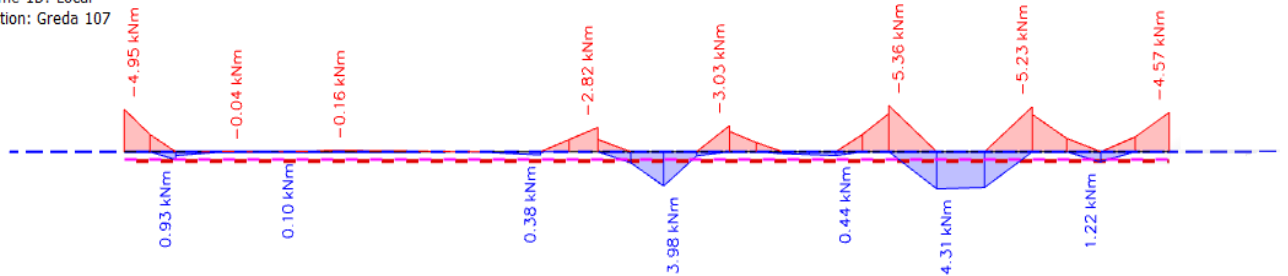

Vz (kN)

1D internal forces

Values: V_z
 Linear calculation
 Combination: KGS_lezaj
 Coordinate system: Member
 Extreme 1D: Local
 Selection: Greda 107

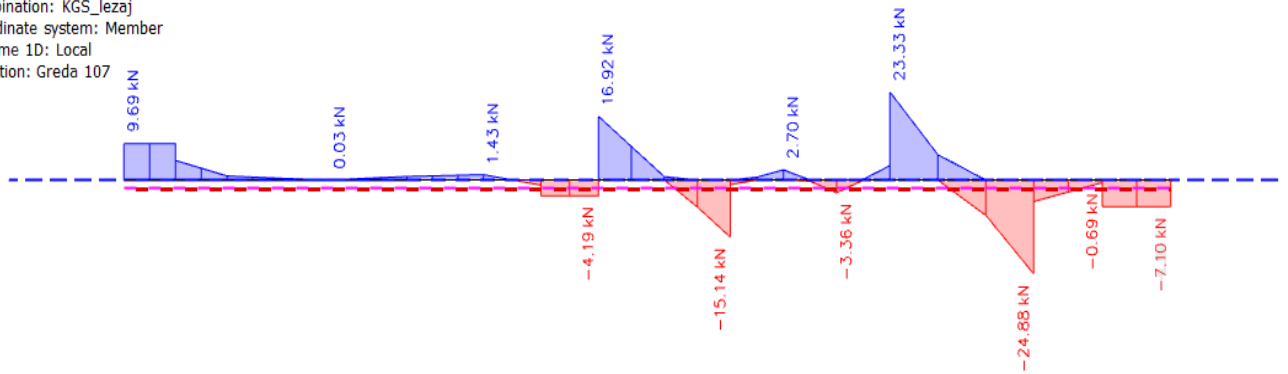

$N (kN) = \phi$

Kombinacija: $GSU = 1.00 \cdot (g_{100_eta\check{z}a} + g_{100_terasa}) + 1.00 \cdot (q_{100_eta\check{z}a} + q_{100_terasa})$

My (kNm)

1D internal forces

Values: **My**
 Linear calculation
 Combination: GSU
 Coordinate system: Member
 Extreme 1D: Local
 Selection: Greda 107

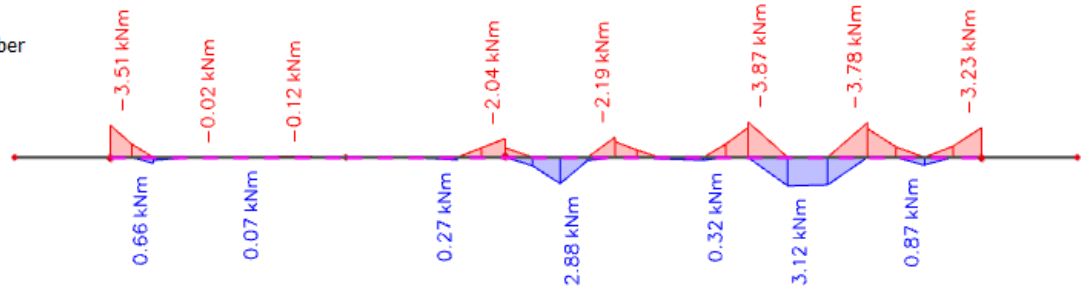

Vz (kN)

1D internal forces

Values: **Vz**
 Linear calculation
 Combination: GSU
 Coordinate system: Member
 Extreme 1D: Local
 Selection: Greda 107

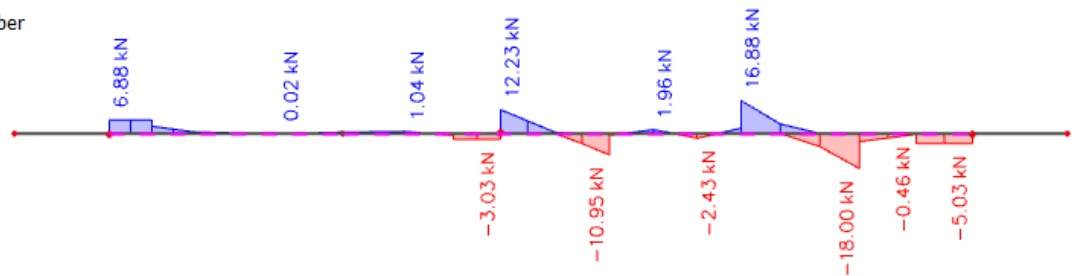

N (kN) = φ

Uz (mm)

1D deformations

Values: **uz**
 Linear calculation
 Combination: GSU
 Coordinate system: Member
 Extreme 1D: Member
 Selection: Greda 107

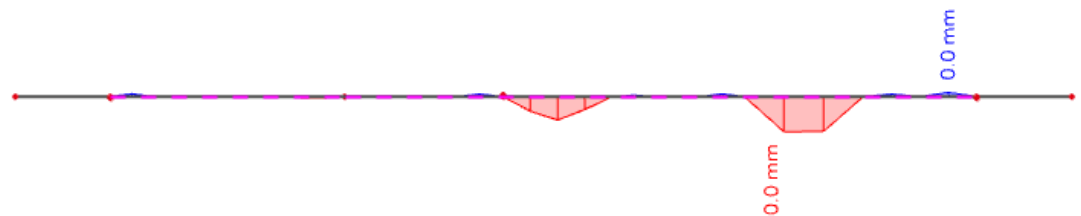

GREDA 108

Kombinacija: $KGS_polje = 1.35 \cdot (g_{100_eta\check{z}a} + g_{100_terasa}) + 1.20 \cdot 1.50 \cdot (q_{100_eta\check{z}a} + q_{100_terasa})$

M_y (kNm)

1D internal forces

Values: M_y

Linear calculation

Combination: KGS_polje

Coordinate system: Member

Extreme 1D: Local

Selection: Greda 108

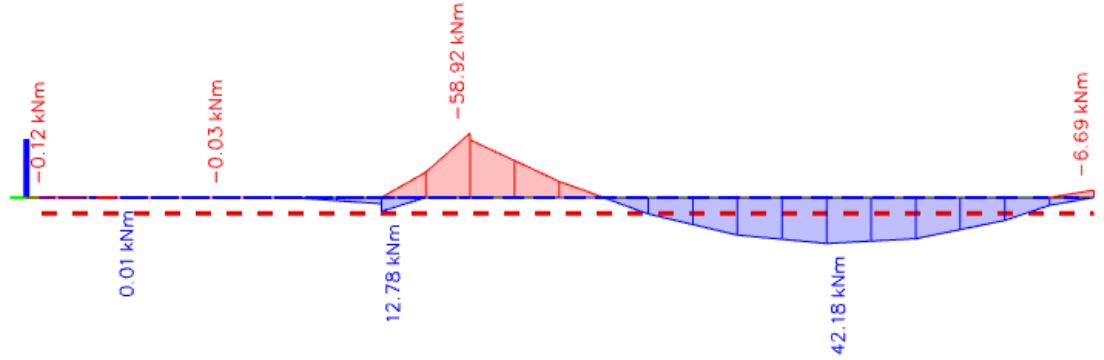

V_z (kN)

1D internal forces

Values: V_z

Linear calculation

Combination: KGS_polje

Coordinate system: Member

Extreme 1D: Local

Selection: Greda 108

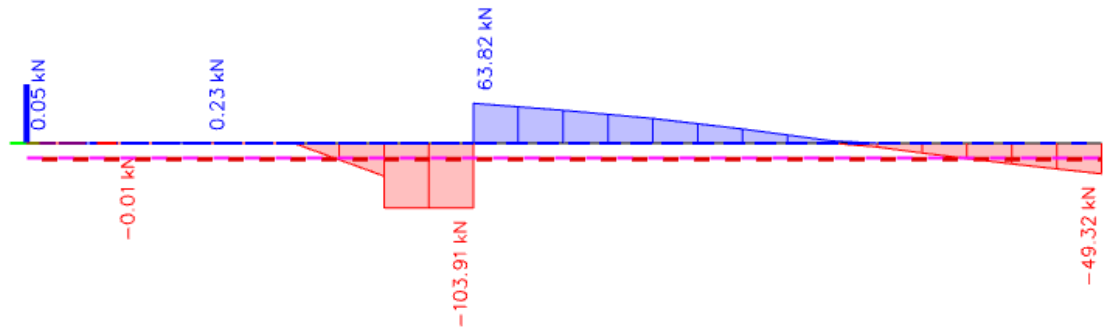

$$N \text{ (kN)} = \phi$$

Kombinacija: $KGS_lezaj = 1.35 \cdot (g_{100_etaža} + g_{100_terasa}) + 1.50 \cdot (q_{100_etaža} + q_{100_terasa})$

M_y (kNm)

1D internal forces
 Values: M_y
 Linear calculation
 Combination: KGS_lezaj
 Coordinate system: Member
 Extreme 1D: Member
 Selection: Greda 108

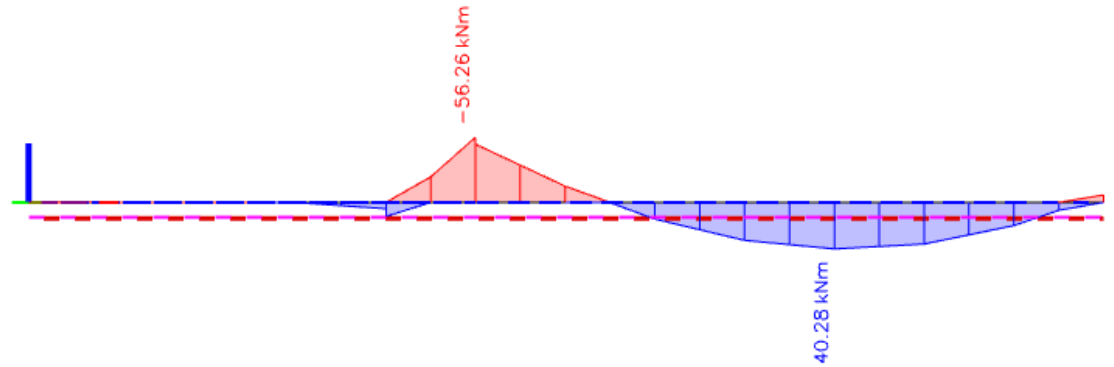

V_z (kN)

1D internal forces
 Values: V_z
 Linear calculation
 Combination: KGS_lezaj
 Coordinate system: Member
 Extreme 1D: Member
 Selection: Greda 108

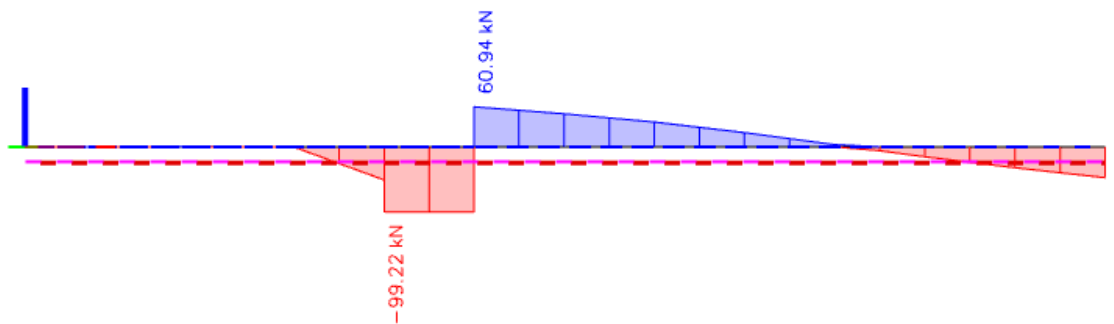

N (kN) = ϕ

Kombinacija: $GSU = 1.00 \cdot (g_{100_eta\dot{z}a} + g_{100_terasa}) + 1.00 \cdot (q_{100_eta\dot{z}a} + q_{100_terasa})$

My (kNm)

1D internal forces

Values: **My**
 Linear calculation
 Combination: GSU
 Coordinate system: Member
 Extreme 1D: Local
 Selection: Greda 108

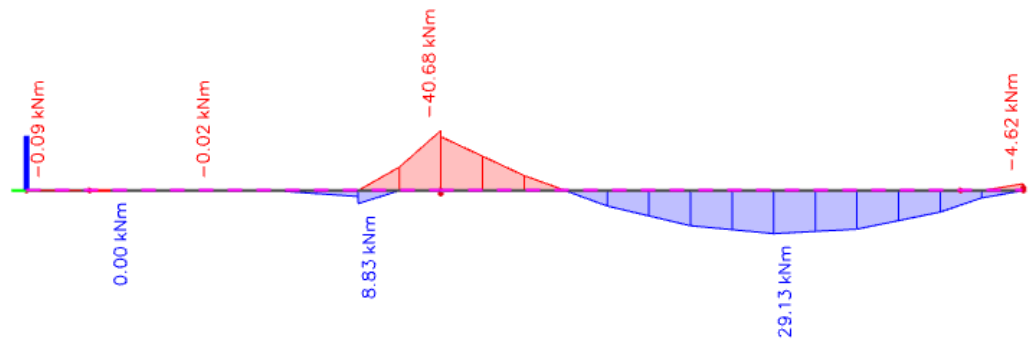

Vz (kN)

1D internal forces

Values: **Vz**
 Linear calculation
 Combination: GSU
 Coordinate system: Member
 Extreme 1D: Local
 Selection: Greda 108

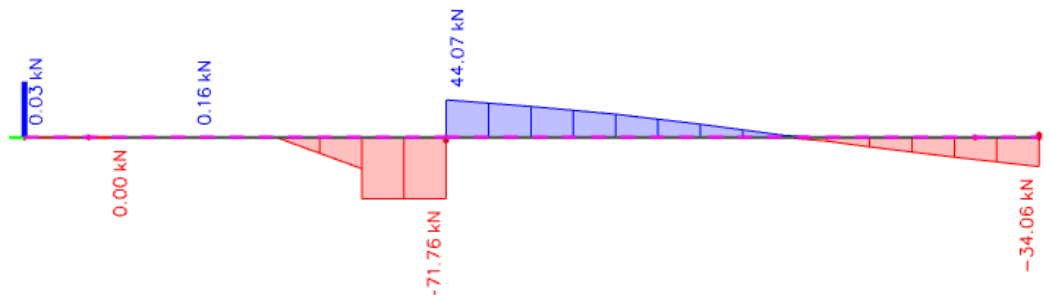

N (kN) = φ

Uz (mm)

1D deformations

Values: **uz**
 Linear calculation
 Combination: GSU
 Coordinate system: Member
 Extreme 1D: Member
 Selection: Greda 108

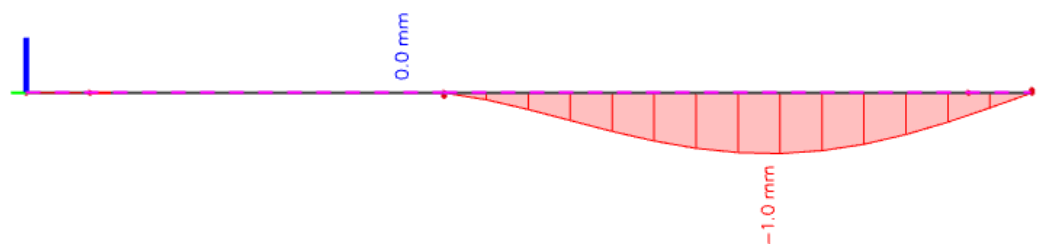

GREDA 200

$L_{EFF} = 4.15 \text{ (m)}$ → Efektivna širina preuzimanja opterećenja na gredu

Kombinacija: $KGS = 1.35 \cdot (g_{200} \cdot L_{EFF}) + 1.50 \cdot (q_{200} \cdot L_{EFF}) = 27.81 \text{ (kN/m)}$

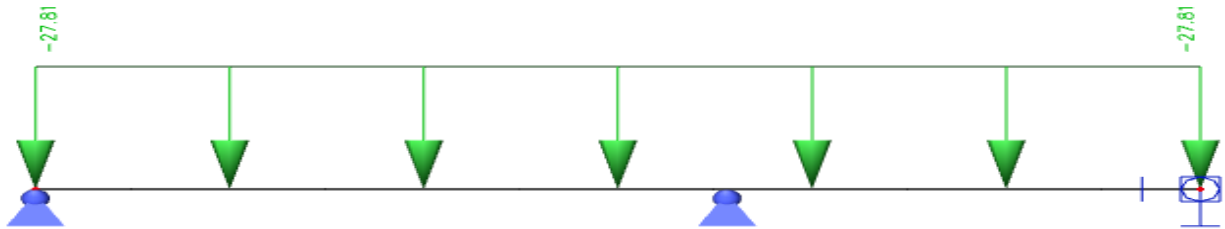

$M_y \text{ (kNm)}$

1D internal forces

Values: M_y

Linear calculation

Combination: Racunska krov

Coordinate system: Principal

Extreme 1D: Local

Selection: All

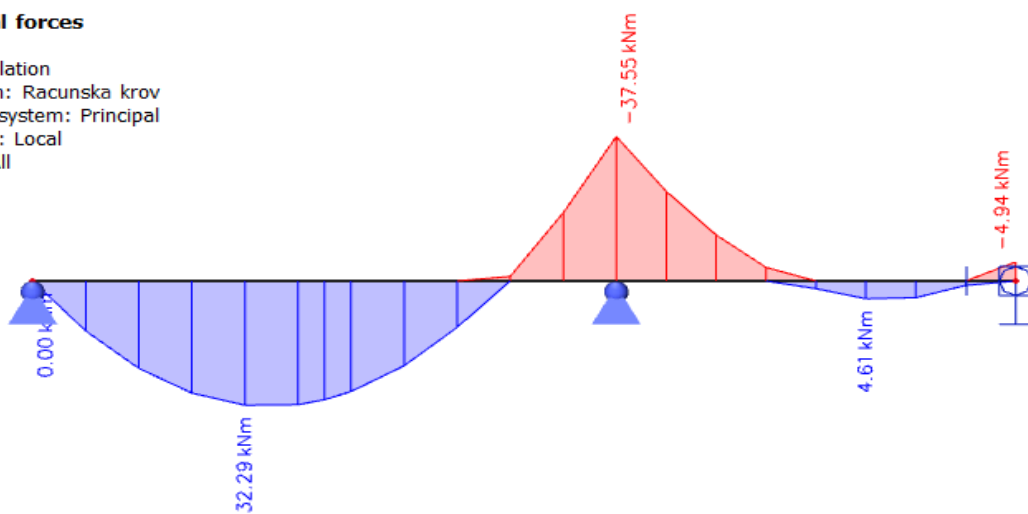

$V_z \text{ (kN)}$

1D internal forces

Values: V_z

Linear calculation

Combination: Racunska krov

Coordinate system: Principal

Extreme 1D: Local

Selection: All

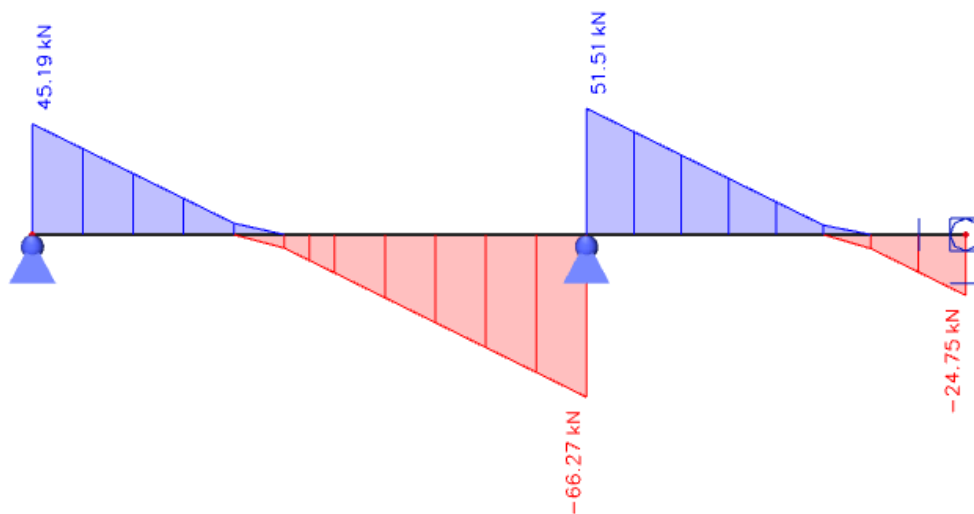

$N \text{ (kN)} = \phi$

9.2. Proračun konstruktivnih elemenata

9.2.1. Ploča Pozicije 100

Maksimalni momenti savijanja: M_x / M_y (kNm) za $KGS_polje = 1.35 * Gk + 1.50 * Qk$

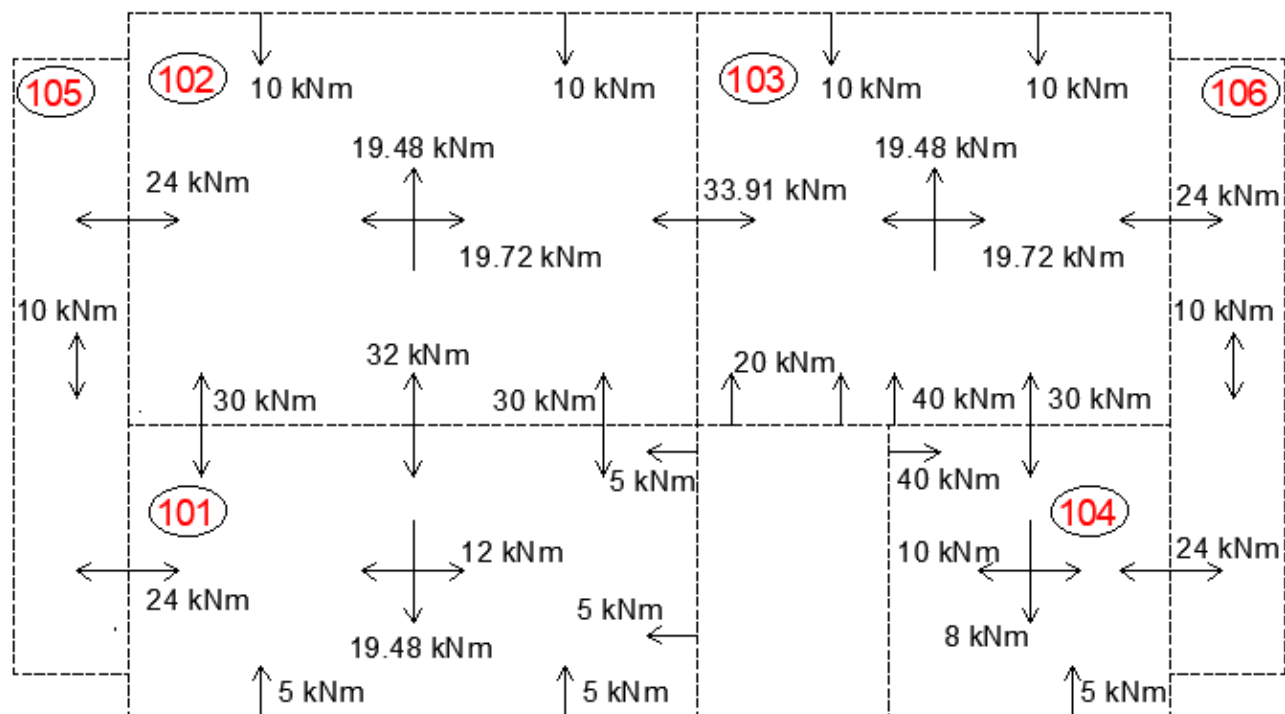

Proračun armature donje zone (DZ) ploče 100:

Ploča pozicije 101 (DZ)

Uobičajena kombinacija KGS_polje	b	100	cm	C 30/37		
	h	16	cm	f_{cd}	2.00	kN/cm ²
	d_1 (d_2)	3	cm	f_{yd}	43.475	kN/cm ²
C 30/37	d	13	cm	Jednostruko armiranje		
$f_{cd}=30/1.5=20.0$ (MPa)	M_{Ed}	19.48	kNm	ω	0.062	%
B 500 B	N_{Ed}	0.00	kN	ρ	0.116	%
$f_{yd}=500/1.15=434.75$ (MPa)	ϵ_{S1}	10.00	‰	ξ	0.130	$x=1.69$ cm
$M_{Ed}= 19.48$ (kNm)	ϵ_{C2}	1.5	‰	ζ	0.953	$z=12.39$ cm
$N_{Ed}= 0.00$ (kN)	M_{Eds}	19.48	kNm	A_{S1}	3.66	cm ² / m'
	$M_{Rd,lim}$	53.74	kNm	A_{S2}	0.00	cm ² / m'
	μ_{Ed}	0.059		$A_{S,min}$	1.60	cm ² / m'

Odabrana mreža: $Q 385$ (3.85 cm² / m')

Ploča pozicije 102 (DZ)

Uobičajena kombinacija KGS_polje C 30/37 $f_{cd}=30/1.5=20.0$ (MPa) B 500 B $f_{yd}=500/1.15=434.75$ (MPa) $M_{Ed}= 19.72$ (kNm) $N_{Ed}= 0.00$ (kN)	b	100	cm	C 30/37		
	h	16	cm	f_{cd}	2.00	kN/cm ²
	d ₁ (d ₂)	3	cm	f_{yd}	43.475	kN/cm ²
	d	13	cm	Jednostruko armiranje		
	M_{Ed}	19.72	kNm	ω	0.062	%
	N_{Ed}	0.00	kN	ρ	0.116	%
	ϵ_{S1}	10.00	‰	ξ	0.130	x= 1.69 cm
	ϵ_{C2}	1.5	‰	ζ	0.953	z=12.39cm
	M_{Eds}	19.72	kNm	A_{S1}	3.66	cm ² / m'
	$M_{Rd,lim}$	53.74	kNm	A_{S2}	0.00	cm ² / m'
μ_{Ed}	0.059		$A_{S,min}$	1.60	cm ² / m'	

Odabrana mreža: **Q 385 (3.85 cm² / m')**

Ploča pozicije 103 (DZ)

Uobičajena kombinacija KGS_polje C 30/37 $f_{cd}=30/1.5=20.0$ (MPa) B 500 B $f_{yd}=500/1.15=434.75$ (MPa) $M_{Ed}= 19.72$ (kNm) $N_{Ed}= 0.00$ (kN)	b	100	cm	C 30/37		
	h	16	cm	f_{cd}	2.00	kN/cm ²
	d ₁ (d ₂)	3	cm	f_{yd}	43.475	kN/cm ²
	d	13	cm	Jednostruko armiranje		
	M_{Ed}	19.72	kNm	ω	0.062	%
	N_{Ed}	0.00	kN	ρ	0.116	%
	ϵ_{S1}	10.00	‰	ξ	0.130	x= 1.69 cm
	ϵ_{C2}	1.5	‰	ζ	0.953	z=12.39cm
	M_{Eds}	19.72	kNm	A_{S1}	3.66	cm ² / m'
	$M_{Rd,lim}$	53.74	kNm	A_{S2}	0.00	cm ² / m'
μ_{Ed}	0.059		$A_{S,min}$	1.60	cm ² / m'	

Odabrana mreža: **Q 385 (3.85 cm² / m')**

Ploča pozicije 104 (DZ)

Uobičajena kombinacija KGS_polje C 30/37 $f_{cd}=30/1.5=20.0$ (MPa) B 500 B $f_{yd}=500/1.15=434.75$ (MPa) $M_{Ed}= 10.00$ (kNm) $N_{Ed}= 0.00$ (kN)	b	100	cm	C 30/37		
	h	16	cm	f_{cd}	2.00	kN/cm ²
	d ₁ (d ₂)	3	cm	f_{yd}	43.475	kN/cm ²
	d	13	cm	Jednostruko armiranje		
	M_{Ed}	10.00	kNm	ω	0.032	%
	N_{Ed}	0.00	kN	ρ	0.116	%
	ϵ_{S1}	10.00	‰	ξ	0.091	x= 1.18 cm
	ϵ_{C2}	1.0	‰	ζ	0.968	z=12.58cm
	M_{Eds}	10.00	kNm	A_{S1}	1.83	cm ² / m'
	$M_{Rd,lim}$	53.74	kNm	A_{S2}	0.00	cm ² / m'
μ_{Ed}	0.031		$A_{S,min}$	1.60	cm ² / m'	

Odabrana mreža: **Q 226 (2.26 cm² / m')**

Ploča pozicije 105 i 106 (DZ)

Uobičajena kombinacija KGS_polje C 30/37 $f_{cd}=30/1.5=20.0$ (MPa) B 500 B $f_{yd}=500/1.15=434.75$ (MPa) $M_{Ed}= 10.00$ (kNm) $N_{Ed}= 0.00$ (kN)	b	100	cm	C 30/37		
	h	16	cm	f_{cd}	2.00	kN/cm ²
	d ₁ (d ₂)	3	cm	f_{yd}	43.475	kN/cm ²
	d	13	cm	Jednostruko armiranje		
	M_{Ed}	10.00	kNm	ω	0.032	%
	N_{Ed}	0.00	kN	ρ	0.116	%
	ϵ_{S1}	10.00	‰	ξ	0.091	x= 1.18 cm
	ϵ_{C2}	1.0	‰	ζ	0.968	z=12.58cm
	M_{Eds}	10.00	kNm	A_{S1}	1.83	cm ² / m'
	$M_{Rd,lim}$	53.74	kNm	A_{S2}	0.00	cm ² / m'
μ_{Ed}	0.031		$A_{S,min}$	1.60	cm ² / m'	

Odabrana mreža: **Q 226 (2.26 cm² / m')**

Proračun armature gornje zone (GZ) ploče 100:

Ploča pozicije 101 - 102 (GZ)

Uobičajena kombinacija KGS_polje	b	100	cm	C 30/37		
	h	16	cm	f_{cd}	2.00	kN/cm ²
C 30/37	d ₁ (d ₂)	3	cm	f_{yd}	43.475	kN/cm ²
	d	13	cm	Jednostruko armiranje		
$f_{cd}=30/1.5=20.0$ (MPa)	M_{Ed}	32.00	kNm	ω	0.107	%
	N_{Ed}	0.00	kN	ρ	0.116	%
B 500 B	ϵ_{S1}	10.00	‰	ξ	0.180	x= 2.34 cm
	ϵ_{C2}	2.2	‰	ζ	0.931	z=12.10 cm
$f_{yd}=500/1.15=434.75$ (MPa)	M_{Eds}	32.00	kNm	A_{S1}	6.08	cm ² / m'
	$M_{Rd,lim}$	53.74	kNm	A_{S2}	0.00	cm ² / m'
$M_{Ed}= 32.00$ (kNm)	μ_{Ed}	0.099		$A_{S,min}$	1.60	cm ² / m'
$N_{Ed}= 0.00$ (kN)						

Odabrana mreža: **Q 636 (6.36 cm² / m')**

Ploča pozicije 102 - 103 (GZ)

Uobičajena kombinacija KGS_polje	b	100	cm	C 30/37		
	h	16	cm	f_{cd}	2.00	kN/cm ²
C 30/37	d ₁ (d ₂)	3	cm	f_{yd}	43.475	kN/cm ²
	d	13	cm	Jednostruko armiranje		
$f_{cd}=30/1.5=20.0$ (MPa)	M_{Ed}	33.91	kNm	ω	0.107	%
	N_{Ed}	0.00	kN	ρ	0.116	%
B 500 B	ϵ_{S1}	10.00	‰	ξ	0.180	x= 2.34 cm
	ϵ_{C2}	2.2	‰	ζ	0.931	z=12.10 cm
$f_{yd}=500/1.15=434.75$ (MPa)	M_{Eds}	33.91	kNm	A_{S1}	6.08	cm ² / m'
	$M_{Rd,lim}$	53.74	kNm	A_{S2}	0.00	cm ² / m'
$M_{Ed}= 33.91$ (kNm)	μ_{Ed}	0.099		$A_{S,min}$	1.60	cm ² / m'
$N_{Ed}= 0.00$ (kN)						

Odabrana mreža: **Q 636 (6.36 cm² / m')**

Ploča pozicije 103 - 104 (GZ)

Uobičajena kombinacija KGS_polje	b	100	cm	C 30/37		
	h	16	cm	f_{cd}	2.00	kN/cm ²
C 30/37	d ₁ (d ₂)	3	cm	f_{yd}	43.475	kN/cm ²
	d	13	cm	Jednostruko armiranje		
$f_{cd}=30/1.5=20.0$ (MPa)	M_{Ed}	30.00	kNm	ω	0.094	%
B 500 B	N_{Ed}	0.00	kN	ρ	0.116	%
	ϵ_{S1}	10.00	‰	ξ	0.167	x= 2.17 cm
$f_{yd}=500/1.15=434.75$ (MPa)	ϵ_{C2}	2.0	‰	ζ	0.938	z=12.19 cm
$M_{Ed}= 30.00$ (kNm)	M_{Eds}	30.00	kNm	A_{S1}	5.66	cm ² / m'
$N_{Ed}= 0.00$ (kN)	$M_{Rd,lim}$	53.74	kNm	A_{S2}	0.00	cm ² / m'
	μ_{Ed}	0.089		$A_{S,min}$	1.60	cm ² / m'

Odabrana mreža: **Q 636 (6.36 cm² / m')**

Ploča pozicije 105 / 106 (GZ)

Uobičajena kombinacija KGS_polje	b	100	cm	C 30/37		
	h	16	cm	f_{cd}	2.00	kN/cm ²
C 30/37	d ₁ (d ₂)	3	cm	f_{yd}	43.475	kN/cm ²
	d	13	cm	Jednostruko armiranje		
$f_{cd}=30/1.5=20.0$ (MPa)	M_{Ed}	24.00	kNm	ω	0.075	%
B 500 B	N_{Ed}	0.00	kN	ρ	0.116	%
	ϵ_{S1}	10.00	‰	ξ	0.145	x= 1.89 cm
$f_{yd}=500/1.15=434.75$ (MPa)	ϵ_{C2}	1.7	‰	ζ	0.947	z=12.31 cm
$M_{Ed}= 24.00$ (kNm)	M_{Eds}	24.00	kNm	A_{S1}	4.48	cm ² / m'
$N_{Ed}= 0.00$ (kN)	$M_{Rd,lim}$	53.74	kNm	A_{S2}	0.00	cm ² / m'
	μ_{Ed}	0.071		$A_{S,min}$	1.60	cm ² / m'

Odabrana mreža: **Q 503 (5.03 cm² / m')**

Napomena:

Odabrane su armaturne mreže veće nosivosti od minimalne potrebne zbog proračuna pukotina navedenog u daljnjem tekstu.

U nacrtima armaturnih planova planirana su dodatna pojačanja šipkastom armaturom B 500 B na mjestima s koncentriranim naprezanjima i gdje se u stvarnosti javljaju drukčije raspodjele reznih sila naspram onih dobivenih programskim putem (rubovi ploče, uglovi i sl.).

Armaturni plan Ploče pozicije 100 – Donja zona

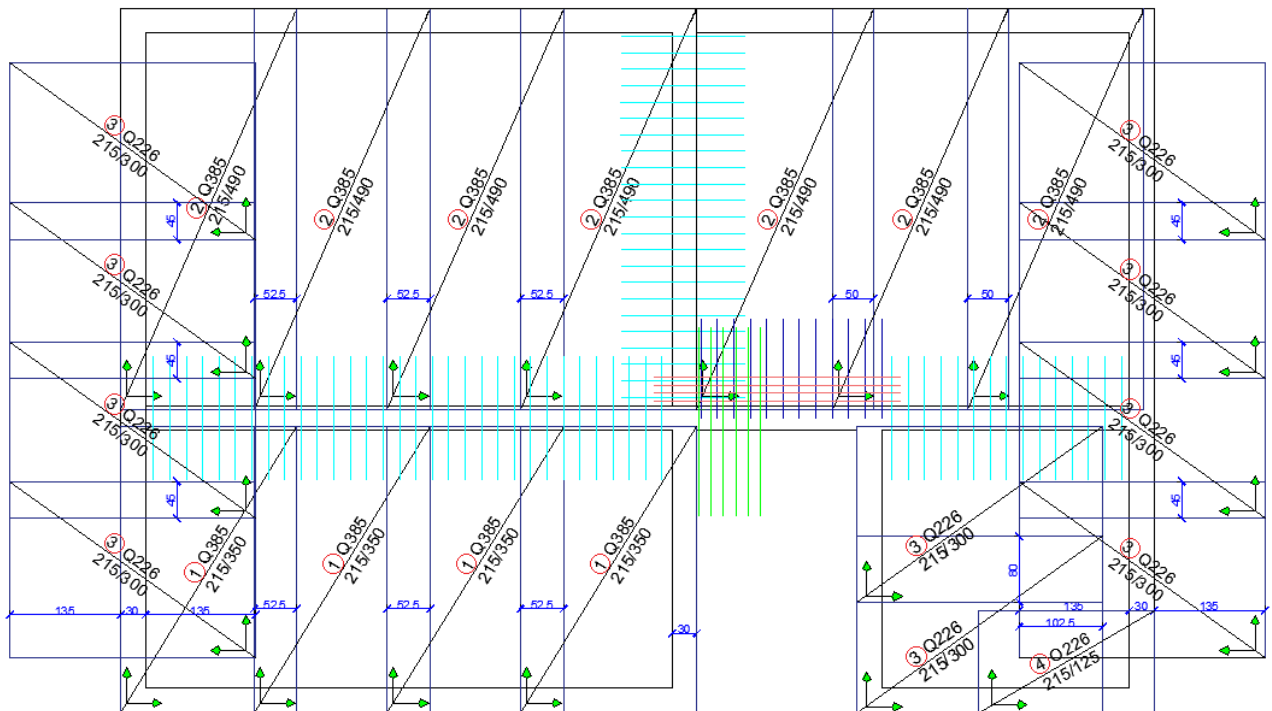

ISKAZ MREŽASTE ARMATURE Čelik B500B

POZ	TIP MREŽE	OBLIK	DIMENZJE (cm)	KOM.	MASA (kg/m ²)	UKUPNA MASA
1	Q 385		215x350	4	6.10	183.61
2	Q 385		215x490	7	6.10	449.85
3	Q 226		215x300	10	3.83	234.14
4	Q 226		215x125	1	3.83	9.78

UKUPNO: (KG)... 877.36

ISKAZ REBRASTE ARMATURE Čelik B500B

POZ	OBLIK	Ø	JED. MASA (kg/m)	KOM.	L(cm)	MASA (kg)
1		8/20	0,409	12	150	7.36
2	8/20	0,409	70	150	42.95	
3		8/15	0,409	6	300	0*
4		12/10	0,920	4	300	11.04

UKUPNO: (KG)... 61.35

Armaturni plan Ploče pozicije 100 – Gornja zona

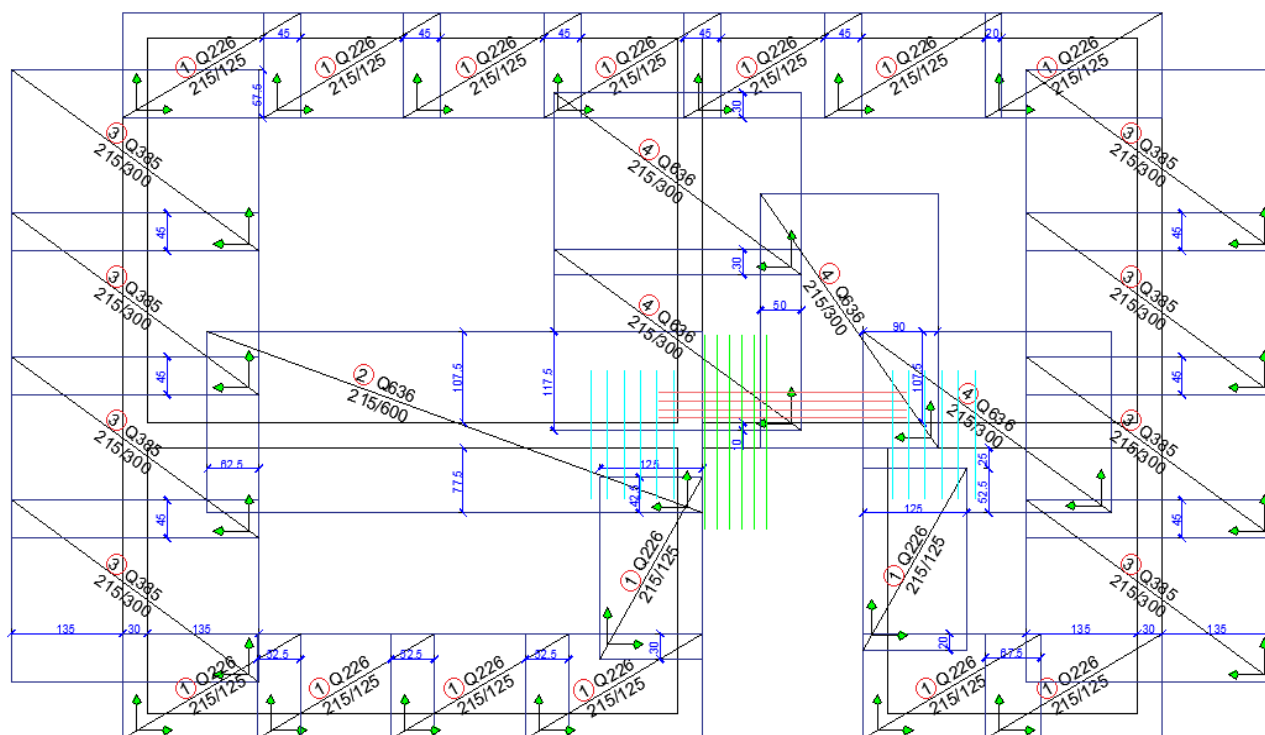

ISKAZ MREŽASTE ARMATURE Čelik B500B						
POZ	TIP MREZE	OBLIK	DIMENZIJE (cm)	KOM.	MASA (kg/m ²)	UKUPNA MASA
1	Q 226		215x125	15	3.63	148.34
2	Q 636		215x600	1	12.48	160.74
3	Q 385		215x300	8	6.10	314.78
4	Q 636		215x300	4	10.08	280.08
UKUPNO: (KG)...						881.90

ISKAZ REBRASTE ARMATURE Čelik B500B						
POZ.	OBLIK	Ø	JED. MASA (kg/m)	KOM.	L(cm)	MASA (kg)
1		8/20	0,409	12	150	7.38
2		8/15	0,409	6	300	0*
3		12/10	0,920	4	300	11.04
UKUPNO: (KG)...						18.40

Armaturni plan Ploče pozicije 100 – Rubovi

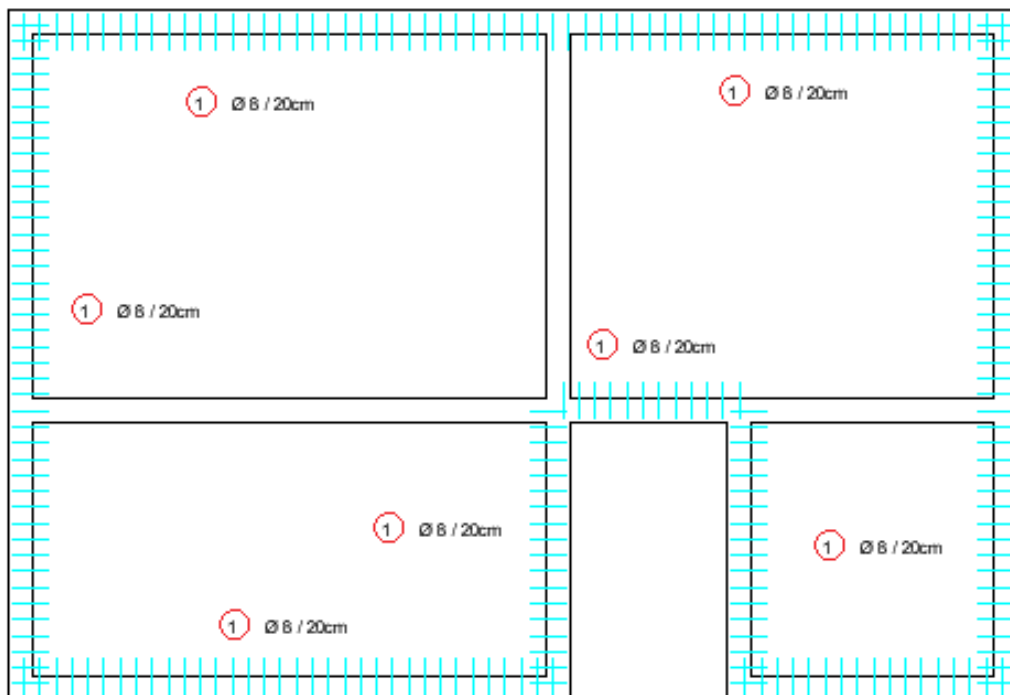

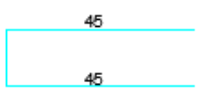
ISKAZ REBRASTE ARMATURE Čelik B500B						
POZ	OBLIK	Ø	JED. MASA (kg/m)	KOM.	L(cm)	MASA (kg)
1	10 	8/20	0,409	252	100	103.07
UKUPNO: (KG)...						103.07

9.2.2. Grede pozicije 107 i 108

Uzdužna armatura

Greda 107 – Donja zona

Uobičajena kombinacija KGS_polje C 30/37 $f_{cd}=30/1.5=20.0$ (MPa) B 500 B $f_{yd}=500/1.15=434.75$ (MPa) $M_{Ed}^D= 4.51$ (kNm) $N_{Ed}= 0.00$ (kN)	b_o	30	cm				
	b_{eff}	81.75	cm				
	b_t	55	cm				
	d_{pl}	16	cm				
	h_o	20	cm				
		h	36	cm	f_{cd}	2.00	kN/cm ²
		d_1 (d_2)	5	cm	f_{yd}	43.475	kN/cm ²
		d	31	cm	Jednostruko armiranje		
		M_{Ed}	4.01	kNm	ω	0.006	%
		N_{Ed}	0.00	kN	ρ	0.419	%
		ϵ_{S1}	10.00	‰	ξ	0.038	$x= 1.18$ cm
		ϵ_{C2}	0.4	‰	ζ	0.987	$z=30.60$ cm
		M_{Eds}	4.51	kNm	A_{S1}	0.30	cm ² / m'
	$M_{Rd,lim}$	168.08	kNm	A_{S2}	0.00	cm ² / m'	
	μ_{Ed}	0.006		$A_{S,min}$	1.08	cm ² / m'	

Odabrano: $2 \phi 12$ (2.26 cm^2)

Greda 107 – Gornja zona

Uobičajena kombinacija KGS_polje C 30/37 $f_{cd}=30/1.5=20.0$ (MPa) B 500 B $f_{yd}=500/1.15=434.75$ (MPa) $M_{Ed}^G= 8.77$ (kNm) $N_{Ed}= 0.00$ (kN)	b_o	30	cm				
	b_{eff}	81.75	cm				
	b_t	55	cm				
	d_{pl}	16	cm				
	h_o	20	cm				
		h	36	cm	f_{cd}	2.00	kN/cm ²
		d_1 (d_2)	5	cm	f_{yd}	43.475	kN/cm ²
		d	31	cm	Jednostruko armiranje		
		M_{Ed}	8.77	kNm	ω	0.017	%
		N_{Ed}	0.00	kN	ρ	0.419	%
		ϵ_{S1}	10.00	‰	ξ	0.017	$x= 0.53$ cm
		ϵ_{C2}	0.7	‰	ζ	0.977	$z= 30.29$ cm
		M_{Eds}	8.77	kNm	A_{S1}	0.67	cm ² / m'
	$M_{Rd,lim}$	91.68	kNm	A_{S2}	0.00	cm ² / m'	
	μ_{Ed}	0.017		$A_{S,min}$	1.08	cm ² / m'	

Odabrano: $2 \phi 12$ (2.26 cm^2)

Greda 108 – Donja zona

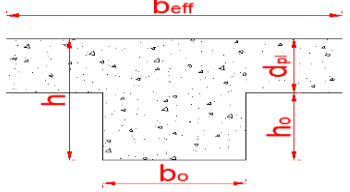
Uobičajena kombinacija KGS_polje C 30/37 $f_{cd}=30/1.5=20.0$ (MPa) B 500 B $f_{yd}=500/1.15=434.75$ (MPa) $M_{Ed}^D= 33.36$ (kNm) $N_{Ed}= 0.00$ (kN)	b_o	30	cm			
	b_{eff}	110	cm			
	d_{pl}	16	cm			
	h_o	25	cm			
	h	41	cm	f_{cd}	2.00	kN/cm ²
	d_1 (d_2)	5 (6)	cm	f_{yd}	43.475	kN/cm ²
	d	36	cm	Jednostruko armiranje		
	M_{Ed}	33.36	kNm	ω	0.013	%
	N_{Ed}	0.00	kN	ρ	0.644	%
	ϵ_{S1}	10.00	‰	ξ	0.057	$x= 2.05$ cm
	ϵ_{C2}	0.6	‰	ζ	0.981	$z= 35.32$ cm
	M_{Eds}	33.36	kNm	A_{S1}	2.17	cm ² / m'
	$M_{Rd,lim}$	453.34	kNm	A_{S2}	0.00	cm ² / m'
	μ_{Ed}	0.013		$A_{S,min}$	1.23	cm ² / m'

Odabrano: 3 ϕ 12 (3.39 cm²)

Greda 108 – Gornja zona

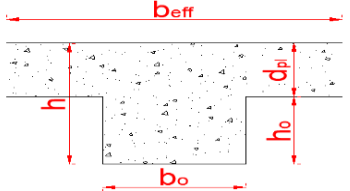
Uobičajena kombinacija KGS_polje C 30/37 $f_{cd}=30/1.5=20.0$ (MPa) B 500 B $f_{yd}=500/1.15=434.75$ (MPa) $M_{Ed}^G= 50.39$ (kNm) $N_{Ed}= 0.00$ (kN)	b_o	30	cm			
	b_{eff}	110	cm			
	d_{pl}	16	cm			
	h_o	25	cm			
	h	41	cm	f_{cd}	2.00	kN/cm ²
	d_1 (d_2)	6 (5)	cm	f_{yd}	43.475	kN/cm ²
	d	35	cm	Jednostruko armiranje		
	M_{Ed}	50.39	kNm	ω	0.075	%
	N_{Ed}	0.00	kN	ρ	0.644	%
	ϵ_{S1}	10.00	‰	ξ	0.145	$x= 5.08$ cm
	ϵ_{C2}	1.7	‰	ζ	0.947	$z=33.15$ cm
	M_{Eds}	50.39	kNm	A_{S1}	3.49	cm ² / m'
	$M_{Rd,lim}$	116.87	kNm	A_{S2}	0.00	cm ² / m'
	μ_{Ed}	0.071		$A_{S,min}$	1.23	cm ² / m'

Odabrano: 4 ϕ 12 (4.52 cm²)

Poprečna armatura

Greda 107

Uobičajena kombinacija KGS_polje C 30/37 $f_{cd}=30/1.5=20.0$ (MPa) B 500 B $f_{yd}=500/1.15=434.75$ (MPa) $V_{Ed} = 92.40$ (kN) $N_{Ed} = 0.00$ (kN)	b	30	cm	$S_{max} = \min(0.75*d ; 30\text{cm}) = 23.25\text{cm}$ $S_{max} = 20\text{ cm}$ $V_{Rd,C}^{min} < V_{Rd,C} < V_{Rd,C}^{max}$ $43.17 < 108.71 < 491.04$ Zadovoljava! Za m=1 rez Za m=2 rez
	d	31	cm	
	ρ_L	0.00418519		
	k	1.80322011		
	v_{min}	0.46419638		
	$V_{Rd,C}$	108.71	kN	
	$V_{Rd,C}^{min}$	43.17	kN	
	$V_{Rd,C}^{max}$	491.04	kN	
	$V_{Rd,S}$	60.65	kN	
	Spotrebno	13.13	cm	
Spotrebno	26.26	cm		

Odabrano: 1 $\phi 8 / 20$ cm duž nosača
2 $\phi 8 / 20$ cm na križanju 107 - 108

Greda 108

Uobičajena kombinacija KGS_polje C 30/37 $f_{cd}=30/1.5=20.0$ (MPa) B 500 B $f_{yd}=500/1.15=434.75$ (MPa) $V_{Ed} = 92.40$ (kN) $N_{Ed} = 0.00$ (kN)	b	30	cm	$S_{max} = \min(0.75*d ; 30\text{cm}) = 26.25\text{cm}$ $S_{max} = 25\text{ cm}$ $V_{Rd,C}^{min} < V_{Rd,C} < V_{Rd,C}^{max}$ $46.84 < 159.28 < 554.40$ Zadovoljava! Za m=1 rez Za m=2 rez
	d	35	cm	
	ρ_L	0.00643902		
	k	1.75593100		
	v_{min}	0.44605569		
	$V_{Rd,C}$	159.28	kN	
	$V_{Rd,C}^{min}$	46.84	kN	
	$V_{Rd,C}^{max}$	554.40	kN	
	$V_{Rd,S}$	54.78	kN	
	Spotrebno	14.82	cm	
Spotrebno	29.64	cm		

Odabrano: 1 $\phi 8 / 25$ cm duž nosača
2 $\phi 8 / 25$ cm na križanju 107 - 108

9.2.3. Proračun armature grede pozicije 200

Uzdužna armatura

Donja zona (polje)						
Uobičajena kombinacija $KGS = 1.35 \cdot G_k + 1.50 \cdot Q_k$ C 30/37 $f_{cd} = 30/1.5 = 20.0$ (MPa) B 500 B $f_{yd} = 500/1.15 = 434.75$ (MPa) $M_{Ed} = 32.29$ (kNm) $N_{Ed} = 0.00$ (kN)	b	30	cm	C 30/37		
	h	35	cm	f_{cd}	2.00	kN/cm ²
	d_1 (d_2)	5	cm	f_{yd}	43.475	kN/cm ²
	d	30	cm	Jednostruko armiranje		
	M_{Ed}	32.29	kNm	ω	0.0699	%
	N_{Ed}	0.00	kN	ρ	0.8629	%
	ϵ_{S1}	10.00	‰	ξ	0.138	x = 4.14 cm
	ϵ_{C2}	1.6	‰	ζ	0.950	z = 28.50 cm
	M_{Eds}	24.00	kNm	A_{S1}	2.61	cm ²
	$M_{Rd,lim}$	85.86	kNm	A_{S2}	0.00	cm ²
μ_{Ed}	0.065		$A_{S,min}$	0.90	cm ²	

Odabrano: 4 ϕ 12 (4.53 cm²)

Donja zona (lezaj)						
Uobičajena kombinacija $KGS = 1.35 \cdot G_k + 1.50 \cdot Q_k$ C 30/37 $f_{cd} = 30/1.5 = 20.0$ (MPa) B 500 B $f_{yd} = 500/1.15 = 434.75$ (MPa) $M_{Ed} = 37.55$ (kNm) $N_{Ed} = 0.00$ (kN)	b	30	cm	C 30/37		
	h	35	cm	f_{cd}	2.00	kN/cm ²
	d_1 (d_2)	5	cm	f_{yd}	43.475	kN/cm ²
	d	30	cm	Jednostruko armiranje		
	M_{Ed}	37.55	kNm	ω	0.075	%
	N_{Ed}	0.00	kN	ρ	0.8629	%
	ϵ_{S1}	10.00	‰	ξ	0.145	x = 4.35 cm
	ϵ_{C2}	1.7	‰	ζ	0.947	z = 28.41 cm
	M_{Eds}	37.55	kNm	A_{S1}	3.04	cm ²
	$M_{Rd,lim}$	85.86	kNm	A_{S2}	0.00	cm ²
μ_{Ed}	0.071		$A_{S,min}$	0.90	cm ²	

Odabrano: 4 ϕ 12 (4.53 cm²)

Poprečna armatura

Uobičajena kombinacija KGS_polje C 30/37 $f_{cd}=30/1.5=20.0$ (MPa) B 500 B $f_{yd}=500/1.15=434.75$ (MPa) $V_{Ed,max} = 66.27$ (kN) $N_{Ed} = 0.00$ (kN)	b	30	cm	$S_{max} = \min(0.75*d ; 30cm) = 22.50cm$ $S_{max} = 20$ cm $V_{Rd,C}^{min} < V_{Rd,C} < V_{Rd,C}^{max}$ $49.28 < 200.28 < 579.60$ Zadovoljava! <hr/> Odabrano: ϕ 8 (0.50 cm ²)
	d	35	cm	
	ρ_L	0.00862857		
	k	1.8165		
	v_{min}	0.4693338		
	$V_{Rd,C}$	200.28	kN	
	$V_{Rd,C}^{min}$	49.28	kN	
	$V_{Rd,C}^{max}$	579.60	kN	
	$V_{Rd,S}$	58.69	kN	
	$A_{sw,min}$	0.33	cm ²	
Spotrebno	17.71	cm		

Odabrano: ϕ 8 / 20 cm duž nosača
 ϕ 8 / 15 cm iznad središnjeg dijela

9.2.4. Kontrola progiba i pukotina

Progibi ploča su dobiveni kroz numerički model. Također se koriste rezultati od kratkotrajnog djelovanja i radne kombinacije opterećenja za Granično stanje uporabljivosti.

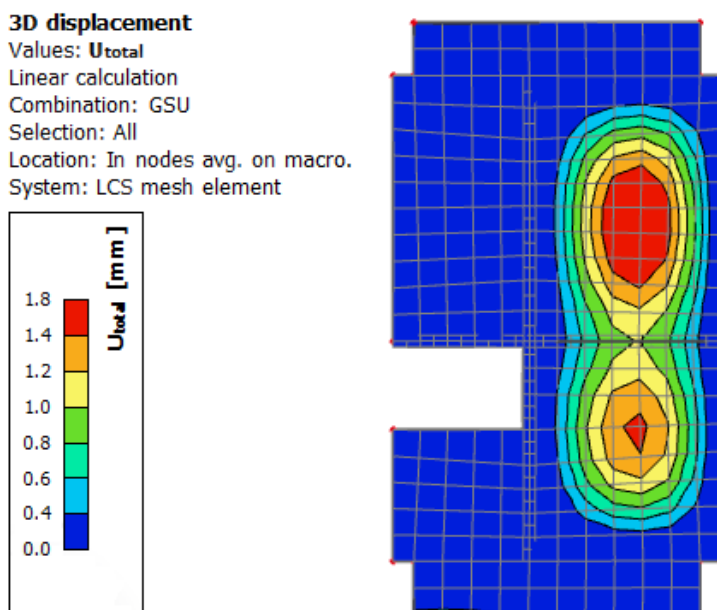

Granična vrijednost progiba ploče u polju: $f_{p,dop} = \frac{l_g}{350} = \frac{430}{350} = 1.23 \text{ cm}$

Kratkotrajni progib ploče (očitano iz modela): $f_k = f_{el} = 0.18 \text{ cm}$

Ukupni progib:

$\phi(\infty)$ - konačni koeficijent puzanja, odabrano: $\phi(\infty) = 2$

$$K_r = 0.85 - 0.45 \frac{A_{s2}}{A_{s1}} = 0.85 - 0.45 \frac{0.0}{3.85} = 0.85$$

$$f_u = \phi(\infty) \cdot f_k \cdot K_r = 2 \cdot 0.18 \cdot 0.85 = 0.306 \text{ (cm)}$$

$$f_{tot} = f_u + f_k = 0.05 + 0.306 = 0.356 \text{ cm} < f_{p,dop} = 1.23 \text{ cm}$$

Progibi zadovoljavaju!

Kontrola pukotina:

$b =$	100,0 cm	$d =$	13,0 cm	$h =$	16,0 cm
$f_k =$	30,0 MN/m ²	$f_{cm} =$	2,90 MN/m ²	$w_g =$	0,30 mm
$A_{s1} =$	3,85 cm ²	$A_{s2} =$	0,00 cm ²	$d_1 = d_2 =$	3,0 cm
$E_s =$	200,00 GN/m ²	$E_{cm} =$	32,00 GN/m ²	$\alpha_e = E_s/E_{cm} =$	6,25
$M_{Ed} =$	19,72 kNm	$k_1 =$	0,40		
$\sigma_s =$	234,51 MN/m ²				
$x =$	1,67 cm	$\rho_{p,eff} =$	0,0026		
$(\epsilon_{sm} - \epsilon_{cm}) =$	-0,001080 <	$0.6 \cdot \sigma_s/E_s =$	0,000704		
$\emptyset =$	7,0 mm	$c =$	2,60 cm		
$k_1 =$	0,8	$k_2 =$	0,50		
$k_3 =$	3,4	$k_4 =$	0,43		
$s_{r,max} =$	418,76 mm				
$w_k = s_{r,max} \cdot (\epsilon_{sm} - \epsilon_{cm}) =$	0,293 mm	<	w_g		

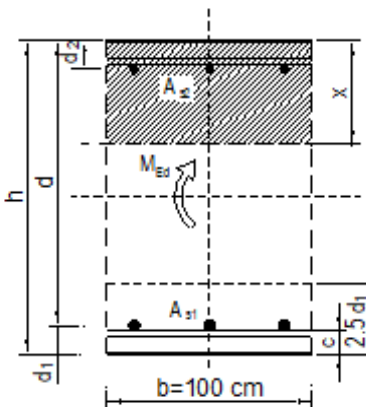

Pukotine zadovoljavaju!

9.2.5. Proračun stubišta

1. Krak

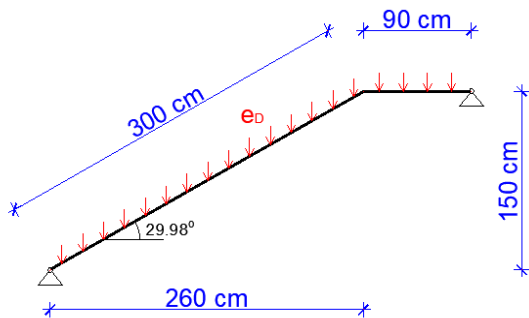

2. Krak

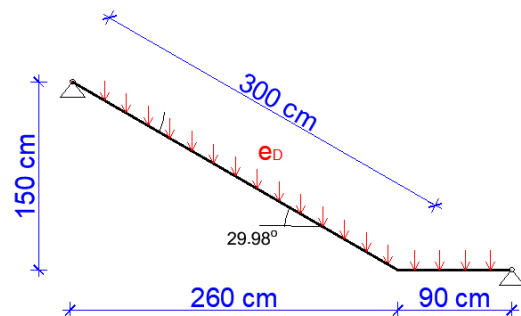

$$G_k = 8.17 \text{ (kN/m}^2\text{)}$$

$$Q_k = 3.00 \text{ (kN/m}^2\text{)}$$

$$E_D = 1.35 \cdot G_k + 1.50 \cdot Q_k = 15.53 \text{ (kN/m}^2\text{)}$$

$$M_{Ed} = \frac{E_d \cdot 3.5^2}{8} = 23.78 \text{ (kNm/m')} \rightarrow \text{Usvojeno za obe zone! (moment u polju i na ležaju)}$$

Uobičajena kombinacija C 30/37	b	100	cm	C 30/37		
	h	19	cm	f_{cd}	2.00	kN/cm ²
$f_{cd}=30/1.5=20.0$ (MPa)	d_1 (d_2)	3	cm	f_{yd}	43.475	kN/cm ²
B 500 B	d	16	cm	Jednostruko armiranje		
	M_{Ed}	23.78	kNm/m'	ω	0.0699	%
$f_{yd}=500/1.15=434.75$ (MPa)	N_{Ed}	0.00	kN	ρ	0.8629	%
$M_{Ed}=23.78$ (kNm/m')	ϵ_{S1}	10.00	‰	ξ	0.115	x= 1.50 cm
$N_{Ed}=0.00$ (kN)	ϵ_{C2}	1.3	‰	ζ	0.959	z= 12.47 cm
	M_{Eds}	23.78	kNm/m'	A_{S1}	3.56	cm ² /m'
	$M_{Rd,lim}$	81.41	kNm/m'	A_{S2}	0.00	cm ² /m'
	μ_{Ed}	0.048		$A_{S,min}$	1.90	cm ² /m'

Odabrano: $Q\ 385$ ($3.85 \text{ cm}^2/\text{m}'$) *Usvojeno za obe zone!*

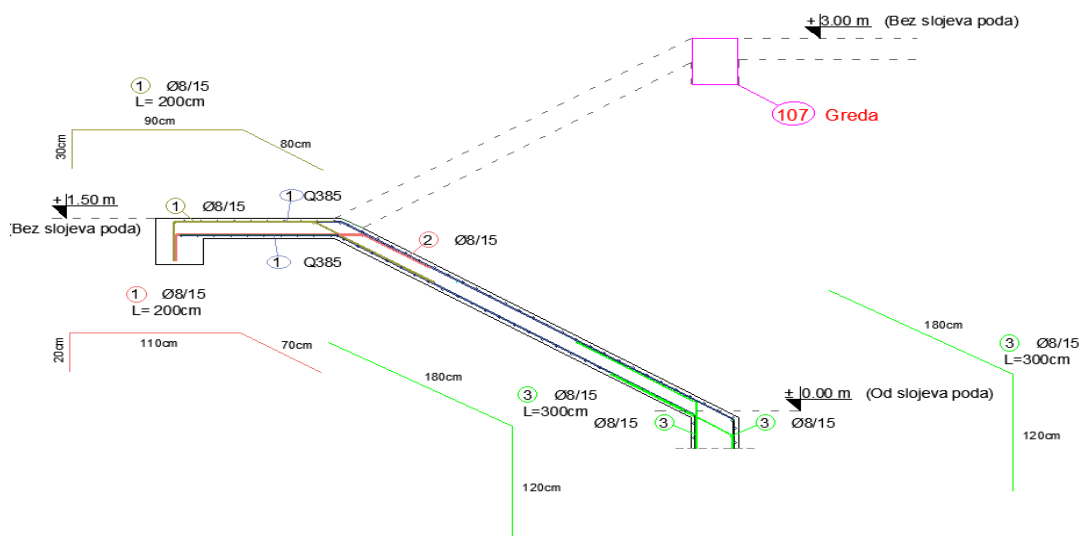

9.2.6. Proračun Fert krovišta

Podjela na zone:

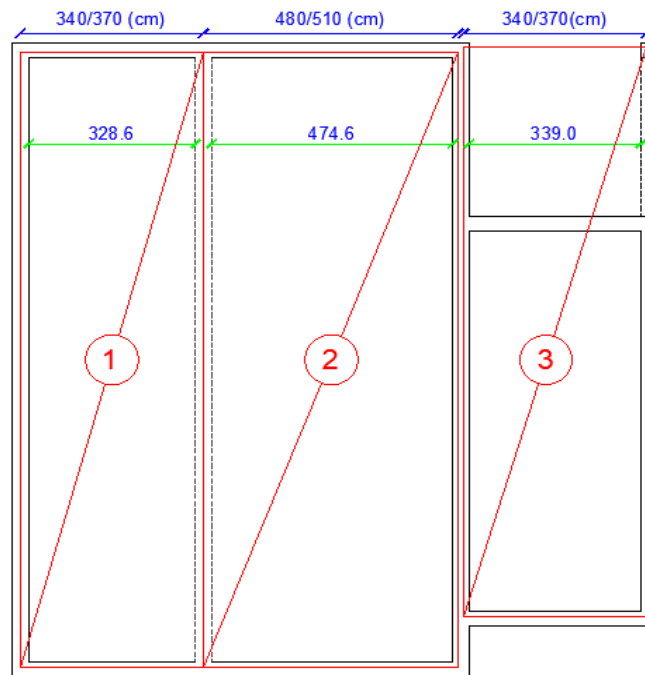

a) stalno opterećenje (G)

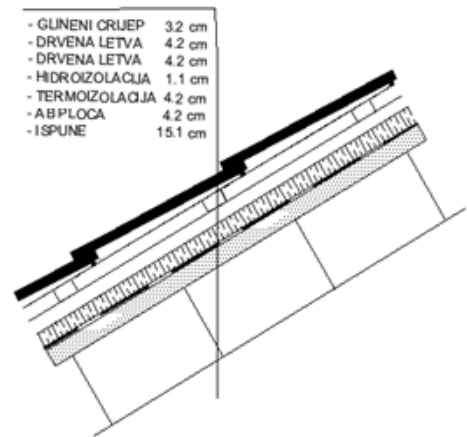
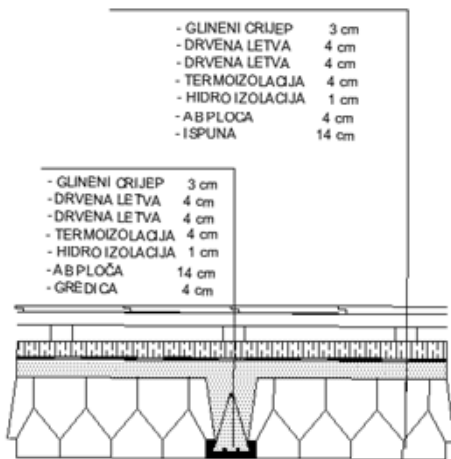

	d(m)	γ (kN/m ³)	d x γ
Glineni crijep + drvene letve/murali			0.60
Hidroizolacija (bit. ljep.)	0.01	20.00	0.20
Termoizolacija (stiradur)	0.03	5.00	0.15
FERT krovište	0.18	16.00	2.88

Ukupno stalno opterećenje: $g_{200} = 3.83 \text{ kN/m}^2$

b) promjenjivo opterećenje (Q)

Za pokretno opterećenje uzima se opterećenje snijegom i vjetrom. Opterećenje snijegom za kose krovove, u područjima gdje je snijeg rijedak prikazano je kasnije. Za pokretno opterećenje kosih krovova može uzeti zamjenjujuća vrijednost:

$$q_{200} = s + w = 1.00 \text{ kN/m}^2$$

c) ukupno računsko opterećenje (E_D)

Ukupno računsko opterećenje uzima se uobičajenom kombinacijom:
 $E_D = 1.35 * g_{200} + 1.50 * q_{200} = 6.67 \text{ (kN/m}^2\text{)}$

Prema tvorničkoj specifikaciji tvrtke Nexe koristi se tablica:

Pozicija 1

tip stropa	tip grede	q... (kN/m ²) - ukupno eksploatacijsko opterećenje (s vlastitom masom stropa) koje konstrukcija može nositi																					
		Lo... (m) - svijetli raspon između zidova (greda)																					
		2.0	2.2	2.4	2.6	2.8	3.0	3.2	3.4	3.6	3.8	4.0	4.2	4.4	4.6	4.8	5.0	5.2	5.4	5.6	5.8	6.0	
S1	G1	11.60	9.75	8.31	7.16	5.84	5.48	4.86	4.33	3.89													
	G2		15.00	12.78	11.02	9.60	8.44	7.47	6.57	5.98	5.40	4.90	4.46	4.08									
	G3						9.80	8.75	7.81	7.01	6.33	5.74	5.23	4.78	4.39								
	G4						10.46	9.33	8.37	7.56	6.85	6.22	5.69	5.22	4.81	4.45							
	G5									8.96	8.09	7.34	6.69	6.12	5.62	5.18	4.79	4.44					
	G6										9.09	8.24	7.51	6.87	6.31	5.82	5.38	4.99	4.64				
	G7											9.34	8.51	7.78	7.15	6.59	6.09	5.65	5.25	4.90	4.58		
	G8													8.69	7.98	7.36	6.80	6.31	5.86	5.47	5.11	4.78	
	G9														8.97	8.27	7.64	7.09	6.59	6.15	5.74	5.38	
	G10																8.45	7.84	7.29	6.79	6.35	5.95	
S2	Nosivost konstrukcije S2 je za oko 60% veća od S1 (na istom rasponu)																						
		Vlastita težina stropa S1 (grede, blokovi, beton) iznosi oko 2.8 kN/m ² , a stropa S2 oko 3.2 kN/m ²																					

visina stropa d (cm)	vrsta stropa	tip FERT grede	svijetli otvor Lo (cm)	duljina grede L=L ₀ +30 cm (cm)	armatura čeličnog nosača Č 500/560	dopunska armatura nosača RA 400/500	ukupna armatura (svedeno na RA 400/500) (cm ² /m')	ea/eb (%)	granični moment nosivosti presjeka Mu (kNm/m')	radni moment nosivosti presjeka Mn (kNm/m')
14+4=18 cm	S1	G1	do 280	do 310	2Ø7	/	1.92	0.8/10	11.59	7.02
		G2	300, 320, 340, 360	330, 350, 370, 390	2Ø7	Ø8	2.97	01/10	17.82	10.80
		G3	380.00	410.00	2Ø7	Ø10	3.49	1.1/10	20.88	12.65
		G4	400, 420	430, 450	2Ø7	Ø12	4.18	1.2/10	24.93	15.11
		G5	440.00	470.00	2Ø7	2Ø10	4.49	1.3/10	26.70	16.18
		G6	460.00	490.00	2Ø7	Ø8, Ø10	5.06	1.4/10	29.99	18.18
		G7	480, 500	510, 530	2Ø7	Ø10, Ø12	5.75	1.5/10	33.97	20.59
		G8	520.00	550.00	2Ø7	2Ø12	6.44	1.6/10	37.93	22.99
		G9	540, 560	570, 590	2Ø7	Ø12, Ø14	7.26	1.7/10	42.63	25.84
		G10	580, 600	610, 630	2Ø7	2Ø14	8.08	1.9/10	47.14	28.57
16+4=20 cm	S2	nosivost stropa S2 u odnosu na S1 veća je za oko 60 %								
		nosivost stropa visine d=20 cm, u odnosu na d=18 cm, veća je za oko 10 %								

Pozicija 2

tip stropa	tip grede	q... (kN/m ²) - ukupno eksploatacijsko opterećenje (s vlastitom masom stropa) koje konstrukcija može nositi																					
		Lo... (m) - svjetli raspon između zidova (greda)																					
		2.0	2.2	2.4	2.6	2.8	3.0	3.2	3.4	3.6	3.8	4.0	4.2	4.4	4.6	4.8	5.0	5.2	5.4	5.6	5.8	6.0	
S1	G1	11.60	9.75	8.31	7.16	5.84	5.48	4.86	4.33	3.89													
	G2		15.00	12.78	11.02	9.60	8.44	7.47	6.67	5.98	5.40	4.90	4.46	4.08									
	G3					9.88	8.75	7.81	7.01	6.33	5.74	5.23	4.78	4.39									
	G4						10.46	9.33	8.37	7.56	6.85	6.22	5.69	5.22	4.81	4.45							
	G5								8.96	8.09	7.34	6.69	6.12	5.62	5.18	4.79	4.44						
	G6									9.09	8.24	7.51	6.87	6.31	5.82	5.38	4.99	4.64					
	G7										9.34	8.51	7.78	7.15	6.59	6.09	5.65	5.25	4.90	4.58			
	G8														8.60	7.98	7.36	6.80	6.31	5.86	5.47	5.11	4.78
	G9															8.97	8.27	7.64	7.09	6.59	6.15	5.74	5.38
	G10																	8.45	7.84	7.29	6.79	6.35	5.95
S2	Nosivost konstrukcije S2 je za oko 60% veća od S1 (na istom rasponu)																						
		Vlastita težina stropa S1 (grede, blokovi, beton) iznosi oko 2.8 kN/m ² , a stropa S2 oko 3.2 kN/m ²																					

visina stropa d (cm)	vrsta stropa	tip FERT grede	svjetli otvor Lo (cm)	duljina grede L=Lo+30 cm (cm)	armatura čeličnog nosača Č 500/560	dopunska armatura nosača RA 400/500	ukupna armatura (svedeno na RA 400/500) (cm ² /m')	ea/eb (%)	granični moment nosivosti presjeka Mu (kNm/m')	radni moment nosivosti presjeka Mn (kNm/m')	
14+4=18 cm	S1	G1	do 280	do 310	2Ø7	/	1.92	0.8/10	11.59	7.02	
		G2	300, 320 340, 360	330, 350 370, 390	2Ø7	Ø8	2.97	0.1/10	17.82	10.80	
		G3	380.00	410.00	2Ø7	Ø10	3.49	1.1/10	20.88	12.65	
		G4	400, 420	430, 450	2Ø7	Ø12	4.18	1.2/10	24.93	15.11	
		G5	440.00	470.00	2Ø7	2Ø10	4.49	1.3/10	26.70	16.18	
		G6	460.00	490.00	2Ø7	Ø8, Ø10	5.06	1.4/10	29.99	18.18	
		G7	480, 500	510, 530	2Ø7	Ø10, Ø12	5.75	1.5/10	33.97	20.59	
		G8	520.00	550.00	2Ø7	2Ø12	6.44	1.6/10	37.93	22.99	
		G9	540, 560	570, 590	2Ø7	Ø12, Ø14	7.26	1.7/10	42.63	25.84	
		G10	580, 600	610, 630	2Ø7	2Ø14	8.08	1.9/10	47.14	28.57	
16+4=20 cm	S2	nosivost stropa S2 u odnosu na S1 veća je za oko 60 %									
	nosivost stropa visine d=20 cm, u odnosu na d=18 cm, veća je za oko 10 %										

Pozicija 3

tip stropa	tip gredice	q... (kN/m ²) - ukupno eksploatacijsko opterećenje (s vlastitom masom stropa) koje konstrukcija može nositi																					
		Lo... (m) - svijetli raspon između zidova (greda)																					
		2.0	2.2	2.4	2.6	2.8	3.0	3.2	3.4	3.6	3.8	4.0	4.2	4.4	4.6	4.8	5.0	5.2	5.4	5.6	5.8	6.0	
S1	G1	11.60	9.75	8.31	7.16	5.84	5.48	4.86	4.33	3.89													
	G2		15.00	12.78	11.02	9.60	8.44	7.47	6.57	5.98	5.40	4.90	4.46	4.08									
	G3						9.88	8.75	7.81	7.01	6.33	5.74	5.23	4.78	4.39								
	G4						10.46	9.33	8.37	7.56	6.85	6.22	5.69	5.22	4.81	4.45							
	G5								8.96	8.09	7.34	6.69	6.12	5.62	5.18	4.79	4.44						
	G6									9.09	8.24	7.51	6.87	6.31	5.82	5.38	4.99	4.64					
	G7										9.34	8.51	7.78	7.15	6.59	6.09	5.65	5.25	4.90	4.58			
	G8											8.69	7.98	7.36	6.80	6.31	5.86	5.47	5.11	4.78			
	G9												8.97	8.27	7.64	7.09	6.59	6.15	5.74	5.38			
	G10															8.45	7.84	7.29	6.79	6.35	5.95		
S2	Nosivost konstrukcije S2 je za oko 60% veća od S1 (na istom rasponu)																						
	Vlastita težina stropa S1 (gredice, blokovi, beton) iznosi oko 2.8 kN/m ² , a stropa S2 oko 3.2 kN/m ²																						

visina stropa d (cm)	vrsta stropa	tip FERT gredice	svijetli otvor Lo (cm)	duljina gredice L=Lo+30 cm (cm)	armatura čeličnog nosača Č 500/560	dopunska armatura nosača RA 400/500	ukupna armatura (svedeno na RA 400/500) (cm ² /m')	εa/εb (%)	granični nosivost presjeka Mu (kNm/m')	radni moment nosivosti presjeka Mn (kNm/m')	
14+4=18 cm	S1	G1	do 280	do 310	2Ø7	/	1.92	0.8/10	11.59	7.02	
		G2	300, 320 340, 360	330, 350 370, 390	2Ø7	Ø8	2.97	0.1/10	17.82	10.80	
		G3	380.00	410.00	2Ø7	Ø10	3.49	1.1/10	20.88	12.65	
		G4	400, 420	430, 450	2Ø7	Ø12	4.18	1.2/10	24.93	15.11	
		G5	440.00	470.00	2Ø7	2Ø10	4.49	1.3/10	26.70	16.18	
		G6	460.00	490.00	2Ø7	Ø8, Ø10	5.06	1.4/10	29.99	18.18	
		G7	480, 500	510, 530	2Ø7	Ø10, Ø12	5.75	1.5/10	33.97	20.59	
		G8	520.00	550.00	2Ø7	2Ø12	6.44	1.6/10	37.93	22.99	
		G9	540, 560	570, 590	2Ø7	Ø12, Ø14	7.26	1.7/10	42.63	25.84	
		G10	580, 600	610, 630	2Ø7	2Ø14	8.08	1.9/10	47.14	28.57	
	S2	nosivost stropa S2 u odnosu na S1 veća je za oko 60 %									
16+4=20 cm		nosivost stropa visine d=20 cm, u odnosu na d=18 cm, veća je za oko 10 %									

ZONA KROVA	STVARNA SVJETLA DULJ. (m)	DULJ. GREDICA (m)	TIP KROVA	TIP GREDICA	ARMATURA NOSAČA (cm ²)	DODATNA ARMATURA (cm ²)	UKUPNA ARMATURA (cm ²)	NADVIŠENJE L _o (cm)	UKRUTA
1	3.286	3.40/3.70	S1	G3	2 ϕ 7	ϕ 10	3.49	1	/
2	4.746	4.80/5.10	S1	G8	2 ϕ 7	2 ϕ 12	6.44	2	na $\frac{L}{2}$
3	3.390	3.40/3.70	S1	G3	2 ϕ 7	ϕ 10	3.49	1	/

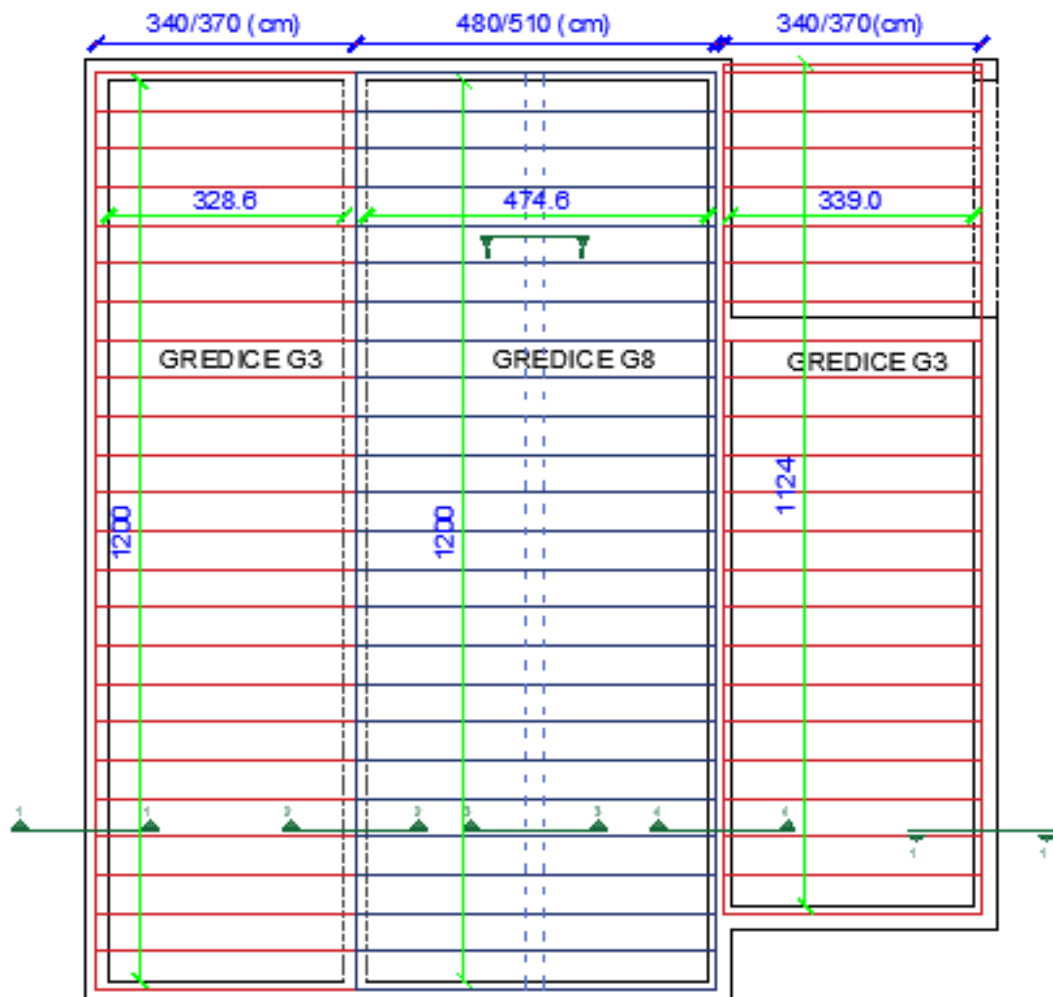

- Svijetli razmaci pod nagibom krovne plohe u (cm)
- Odabrane dimenzije gredica S1

Detalji izvedbe Fert stropa

Armaturu usvojiti u svemu prema ovom proračunu i tablicama proizvođača Fert gredica. Dodatna izračunata armatura prema priloženoj skici:

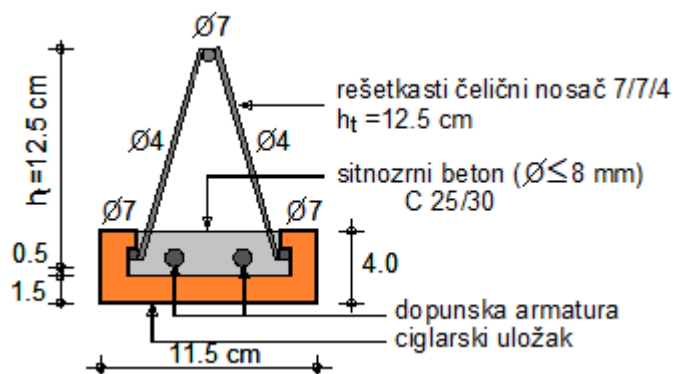

Podupiranje vršiti prema sljedećoj skici:

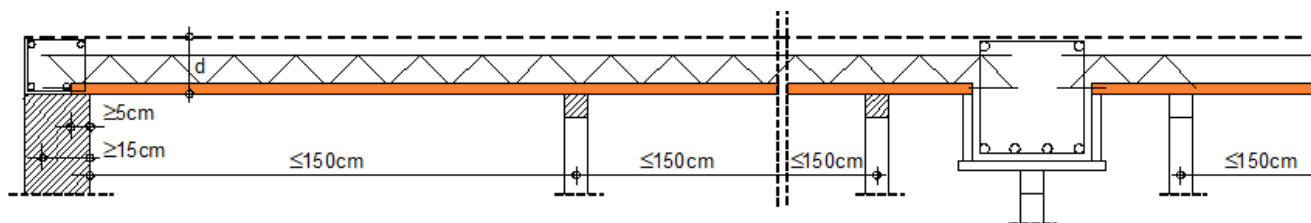

Rebro za ukrutu:

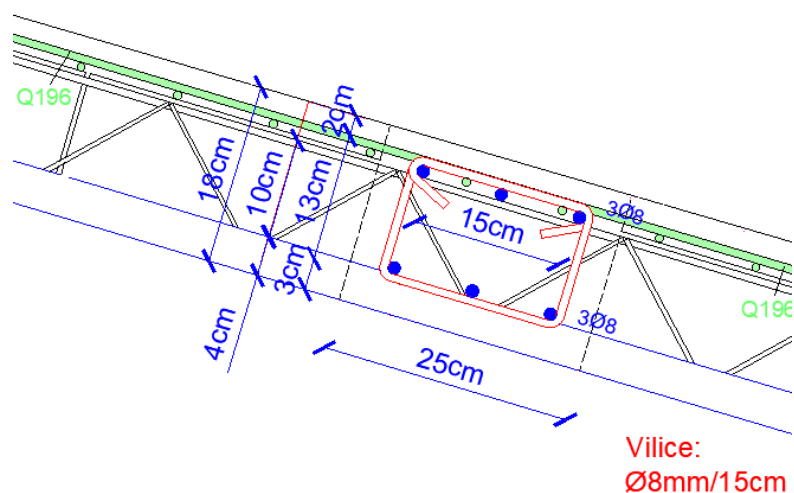

Vilice:
Ø8mm/15cm

Napomena:

Fert stropu pri izvedbi dati nadvišenje od 1/350 raspona, tj.:

- 1) gredice G3 → $f_{poc} = \frac{1}{350} \cdot l = \frac{1}{350} \cdot 328 \approx 0.94 \text{ cm}$ → Odabrano nadvišenje = 1 (cm)
- 2) gredice G8 → $f_{poc} = \frac{1}{350} \cdot l = \frac{1}{350} \cdot 475 \approx 1.36 \text{ cm}$ → Odabrano nadvišenje = 2 (cm)
- 3) gredice G3 → $f_{poc} = \frac{1}{350} \cdot l = \frac{1}{350} \cdot 339 \approx 0.97 \text{ cm}$ → Odabrano nadvišenje = 1 (cm)

Presjek 1-1:

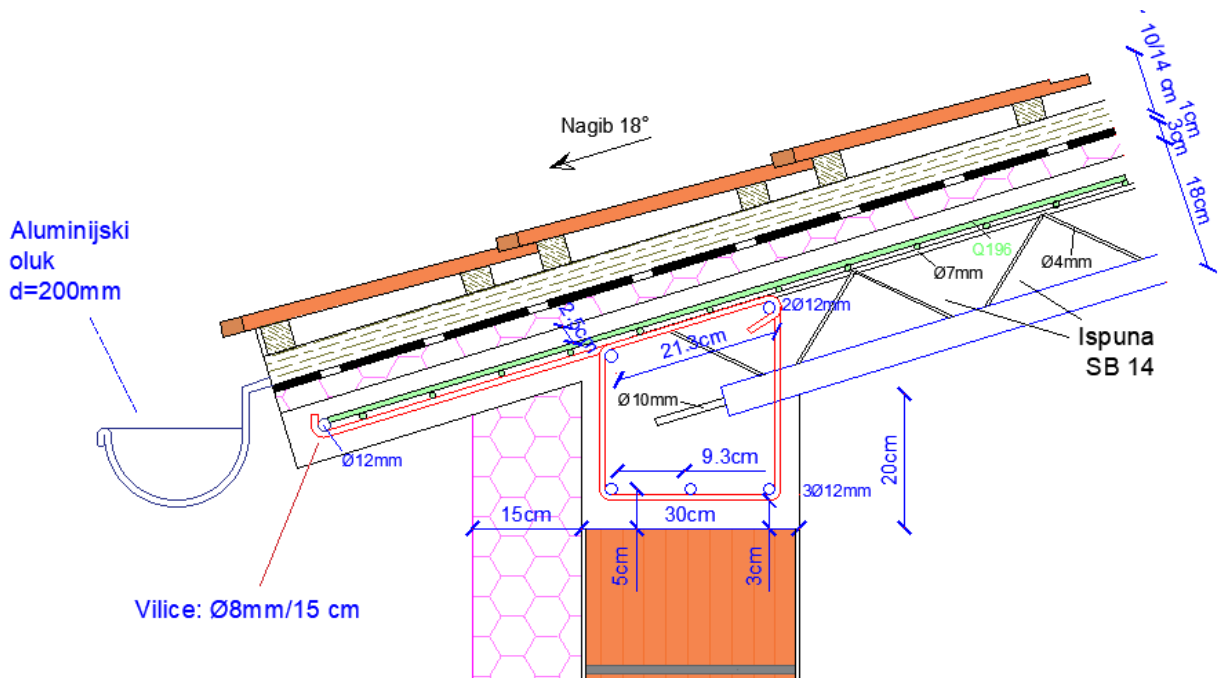

Presjek 2-2 (Greda pozicije 200):

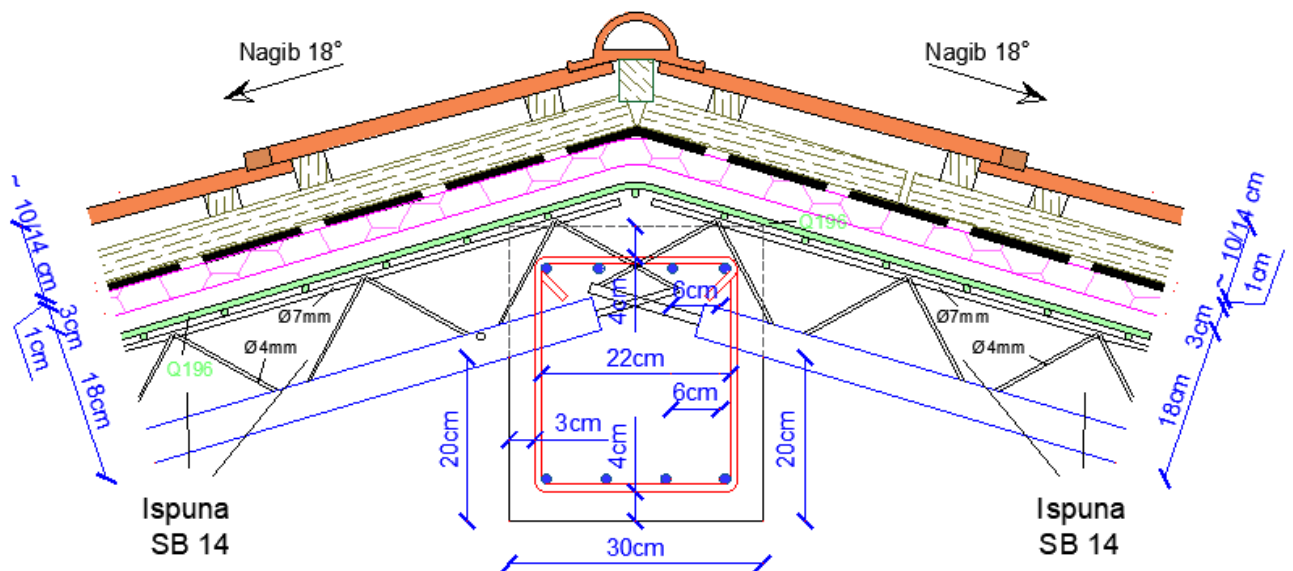

Presjek 3-3:

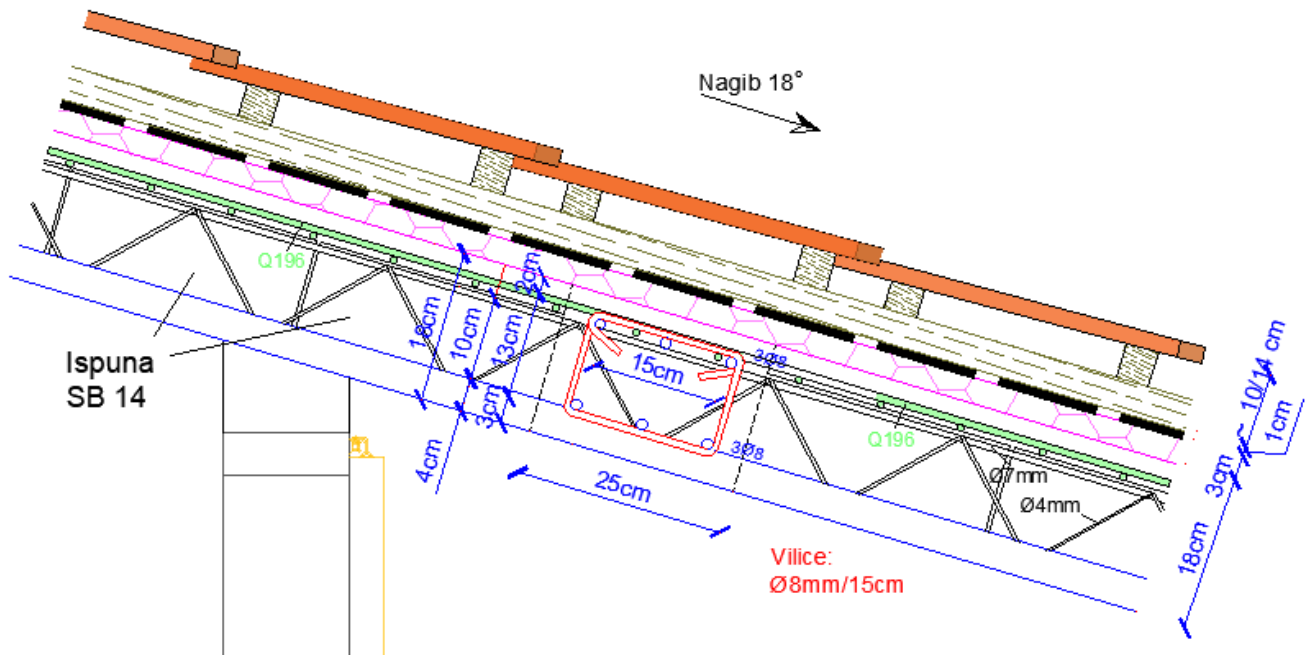

Presjek 4-4:

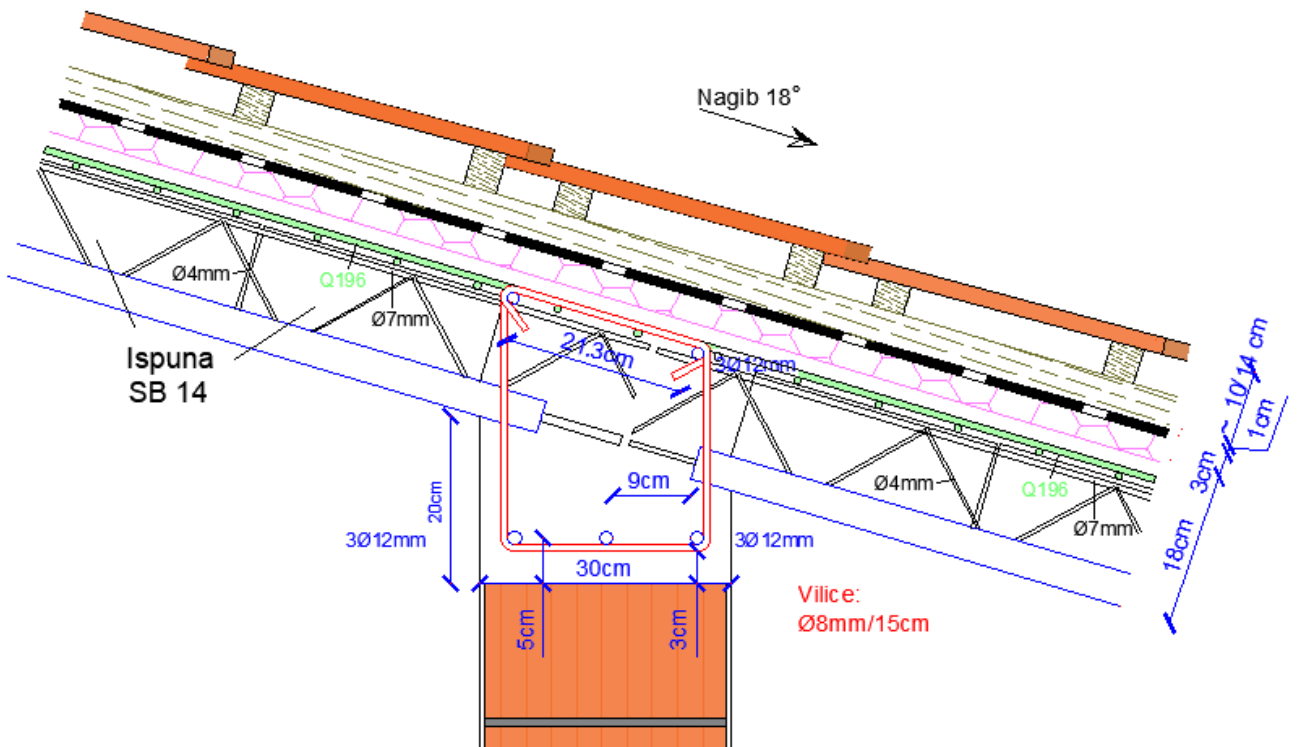

9.2.7. Proračun temelja

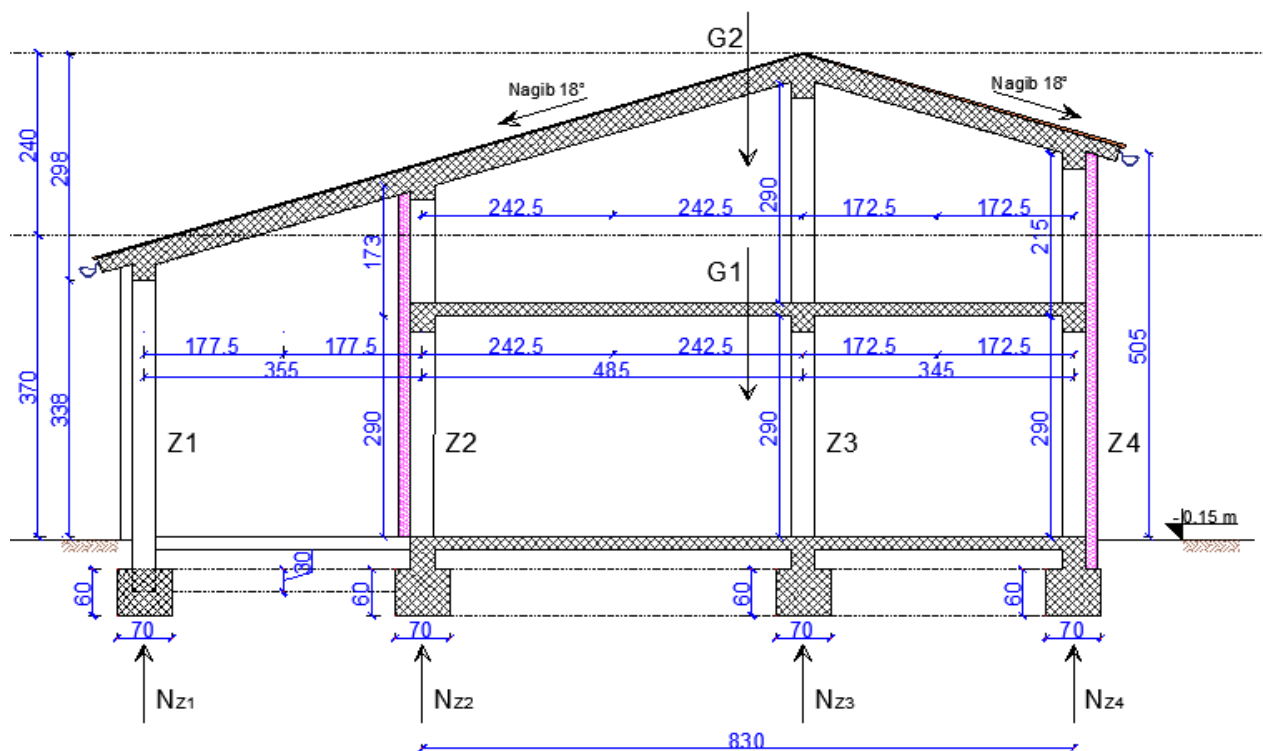

Dopušteno naprezanje u tlu iz Geotehničkog izvještaja:

$$\sigma_{Dop} = 0.5 \text{ (MPa)} = 500 \text{ (kN/m}^2\text{)}$$

$$\sigma_{Dop}' = 500 \text{ (kN/m}^2\text{)} / 1 \text{ (m')} = 500 \text{ (kN/m}^2\text{/m')}^{\prime}$$

Opterećenja:

$$e_D^{100} = 1.35 * g_k^{100} + 1.50 * q_k^{100} = 12.60 \text{ (kN/m}^2\text{)}$$

$$e_D^{200} = 1.35 * g_k^{200} + 1.50 * q_k^{200} = 6.70 \text{ (kN/m}^2\text{)}$$

$$g_D^Z = 1.35 * d_{ZID} * \gamma_{ZID} = 1.35 * 0.30 \text{ (m)} * 20 \text{ (kN/m}^3\text{)} = 8.10 \text{ (kN/m}^2\text{)}$$

$$N_{Z1} = g_D^Z * 3.38 \text{ (m)} + (e_D^{100} + e_D^{200}) * 1.775 \text{ (m)} = 61.64 \text{ (kN/m')}^{\prime}$$

$$N_{Z2} = g_D^Z * (2.90 \text{ (m)} + 1.75 \text{ (m)}) + e_D^{100} * 4.20 \text{ (m)} + e_D^{100} * 2.425 \text{ (m)} + e_D^{200} * 4.20 \text{ (m)} = 149.28 \text{ (kN/m')}^{\prime}$$

$$N_{Z3} = g_D^Z * (3.38 \text{ (m)} + 2.98 \text{ (m)}) + (2 * e_D^{100} + e_D^{200}) * (2.425 \text{ (m)} + 1.725 \text{ (m)}) = 183.90 \text{ (kN/m')}^{\prime}$$

$$N_{Z4} = g_D^Z * 5.05 \text{ (m)} + (2 * e_D^{100} + e_D^{200}) * 1.725 \text{ (m)} = 95.93 \text{ (kN/m')}^{\prime}$$

Pretpostavljene dimenzije trakastih temelja:

$$A_j = 0.70 \text{ (m)} * 1.00 \text{ (m')} = 0.70 \text{ (m}^2\text{)} \quad \left\{ \begin{array}{l} L = 100 \text{ (cm')} = 1.00 \text{ (m')} \\ b = 70 \text{ (cm)} = 0.70 \text{ (m)} \end{array} \right.$$

$$N_Z^{MAX} = N_{Z3} = 183.90 \text{ (kN/m')}^{\prime}$$

$$\frac{N_{ZMAX}}{A} = \frac{183.90 \text{ (kN)}}{0.70 \text{ (m}^2\text{)}} = 262.71 \text{ (kN/m}^2\text{/m')} \leq \sigma_{Dop}' = 500 \text{ (kN/m}^2\text{/m')}^{\prime}$$

Pretpostavljene dimenzije temelja samca:

$$A = 0.70 \text{ (m)} * 0.70 \text{ (m)} = 0.49 \text{ (m}^2\text{)}$$

$$N_s = g_D^Z * 0.30 \text{ (m)} * 3.70 \text{ (m)} + (e_D^{100} + e_D^{200}) * 6.124 \text{ (m}^2\text{)} = 127.18 \text{ (kN)}$$

$$\frac{N_s}{A} = \frac{127.18 \text{ (kN)}}{0.49 \text{ (m}^2\text{)}} = 259.56 \left(\frac{\text{kN}}{\text{m}^2} \right) \leq \sigma_{Dop} = 500 \text{ (kN/m}^2\text{)}$$

Pretpostavljene dimenzije temelja zadovoljavaju kontrolu!

Kontrola naprezanja u tlu za potresno opterećenje:

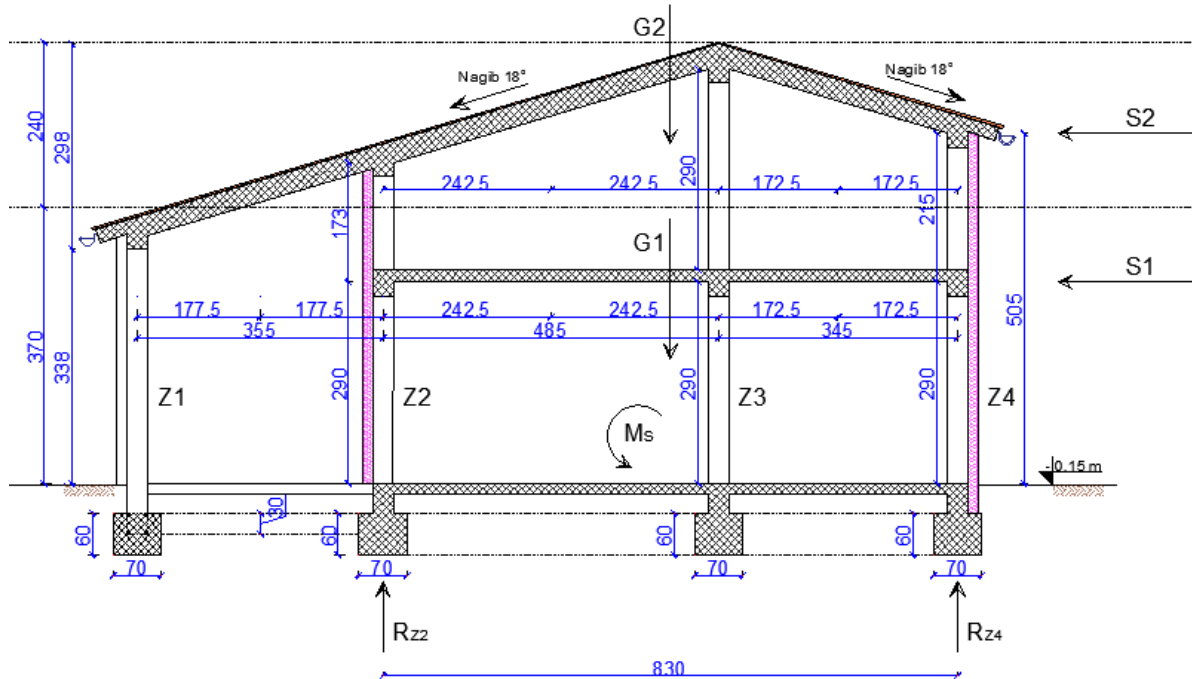

Opterećenja po katovima:

$$G_1 = 3 * g_D^{Z} * 3.00(m) + g_D^{Z} * 3.38(m) + 2 * e_D^{100} * 8.30(m) + e_D^{100} * 3.55(m) = 354.17 \text{ (kN/m')}$$

$$G_2 = 3 * g_D^{Z} * 3.00(m) + e_D^{200} * 8.30(m) + e_D^{200} * 3.55(m) = 152.30 \text{ (kN/m')}$$

$$G_{UK} = G_1 + G_2 = 506.47 \text{ (kN/m')}$$

$$S = \frac{a_g}{g} * G_{UK} = 0.22 * 506.47 = 111.43 \text{ (kN/m')}$$

$$S_1 = \frac{G_1 * 3.00(m)}{G_1 * 3.00(m) + G_2 * 5.05(m)} * S = 64.64 \text{ (kN/m')}$$

$$S_2 = \frac{G_2 * 5.05(m)}{G_1 * 3.00(m) + G_2 * 5.05(m)} * S = 46.79 \text{ (kN/m')}$$

$$M_S = S_1 * 3.00(m) + S_2 * 5.05(m) = 430.21 \text{ (kNm/m')}$$

$$R_{Z2} = - R_{Z4} = \frac{M_S}{e} = \frac{430.21 \left(\frac{kNm}{m'} \right)}{8.30(m)} = 51.83 \text{ (kN)}$$

$$N_{Z2}^{MAX} = N_{Z2} + R_{Z2} = 149.28 + 51.83 = 201.11 \text{ (kN/m')}$$

$$N_{Z2}^{MIN} = N_{Z2} - R_{Z2} = 149.28 - 51.83 = 97.45 \text{ (kN/m')} \geq 0 \text{ (kN/m')}$$

$$N_{Z4}^{MAX} = N_{Z4} + R_{Z4} = 95.93 + 51.83 = 147.76 \text{ (kN/m')}$$

$$N_{Z4}^{MIN} = N_{Z4} - R_{Z4} = 95.93 - 51.83 = 44.10 \text{ (kN/m')} \geq 0 \text{ (kN/m')}$$

$$\frac{N_{Z2}^{MAX}}{A} = \frac{201.11 \text{ (kN/m')}}{0.70 \text{ (m}^2\text{)}} = 287.30 \text{ (kN/m}^2\text{/m')} \leq \sigma_{Dop}' = 500 \text{ (kN/m}^2\text{/m')}$$

Naprezanja u tlu zadovoljavaju kontrolu!

Skica presjeka temelja:

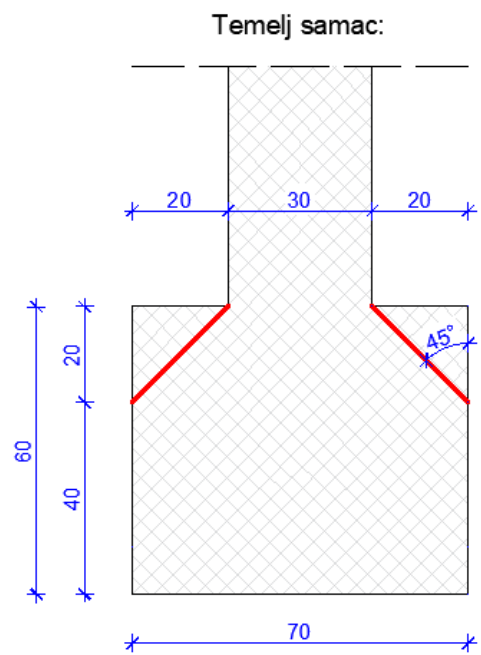
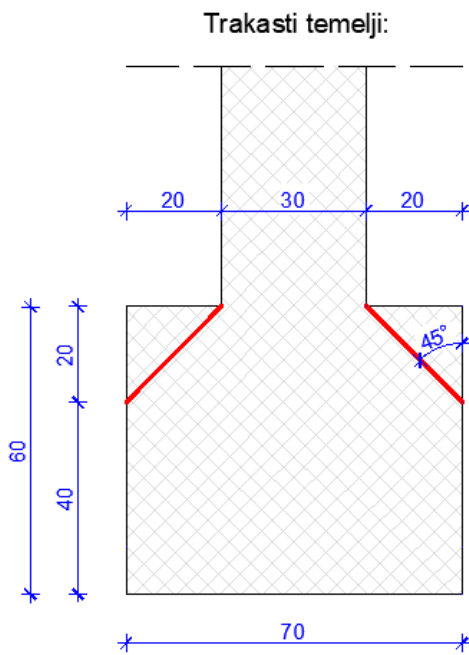

Nema potrebe za računskom armaturom temelja!

Temelje armirati s konstruktivnom armaturom (Q196) kao preka skici:

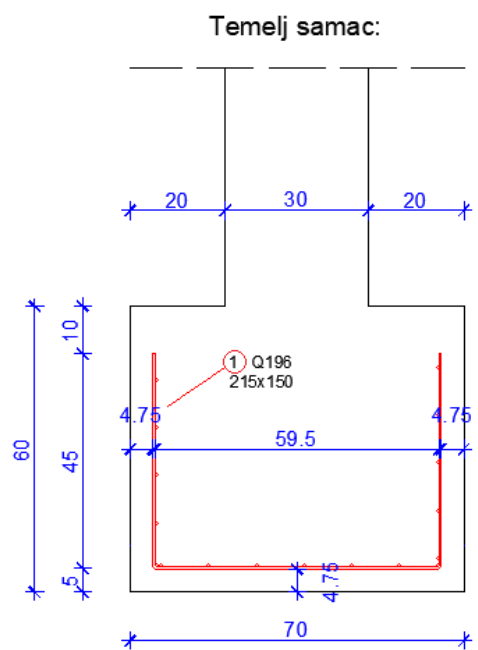
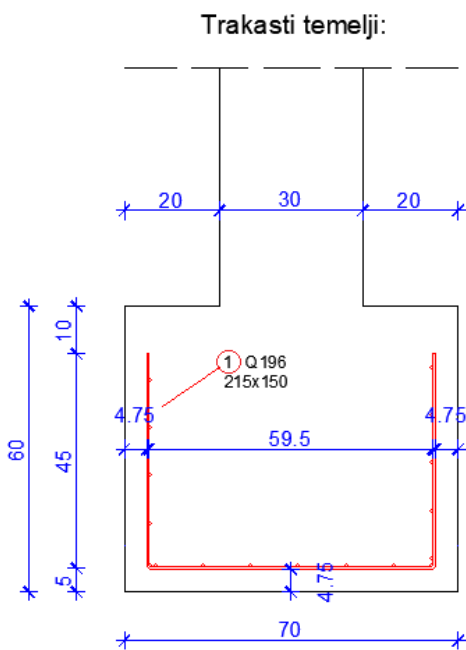

Napomena:

Detaljniji armaturni plan temelja dan je u prilogu.

9.2.8. Vertikalni i horizontalni serklaži

Vertikalni serklaži

Pozicija 100

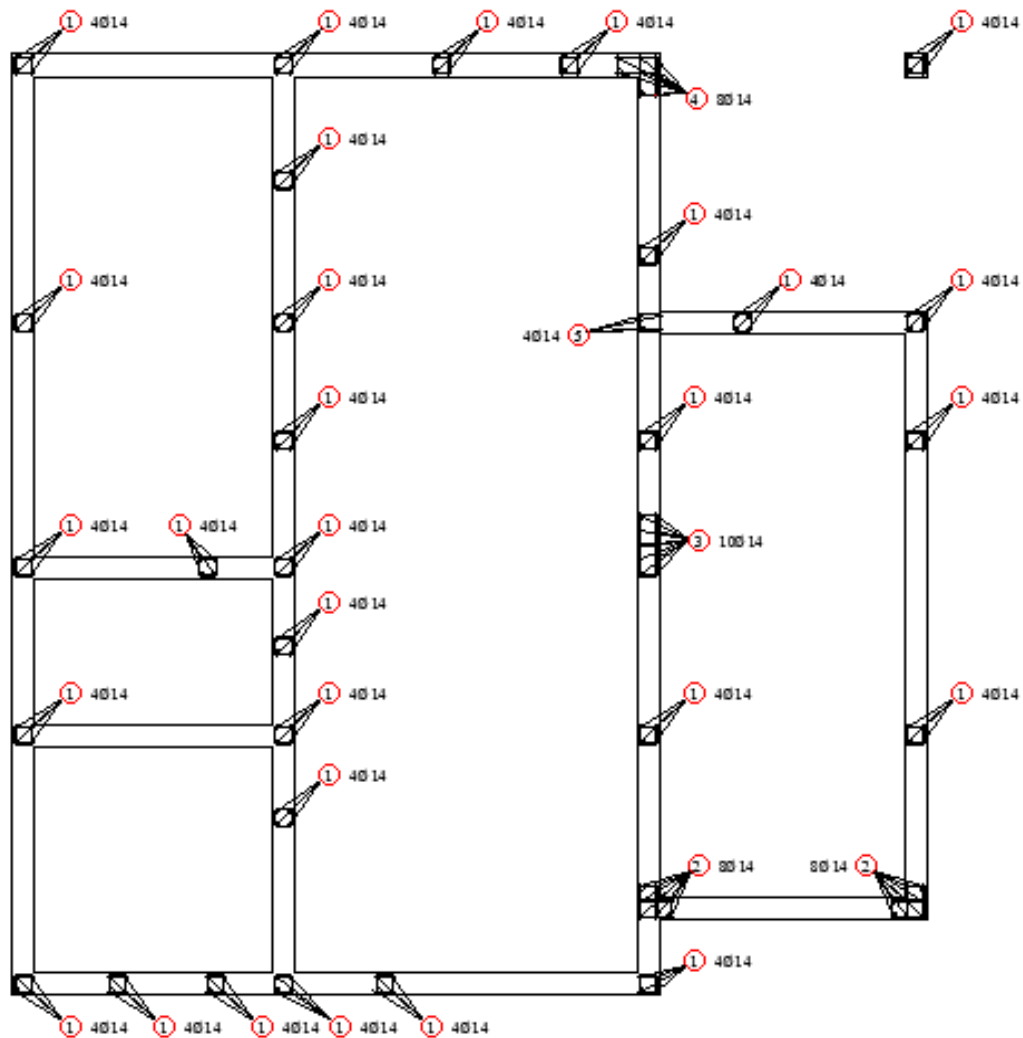

Pozicija 1

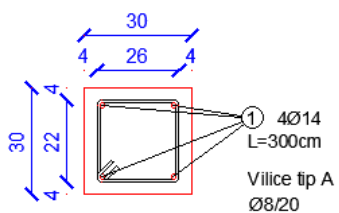

Pozicija 3

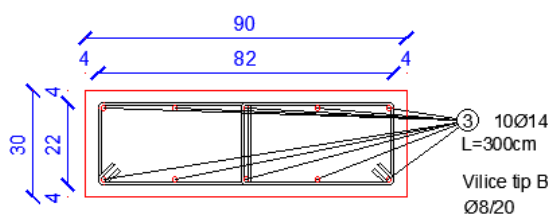

Pozicija 2

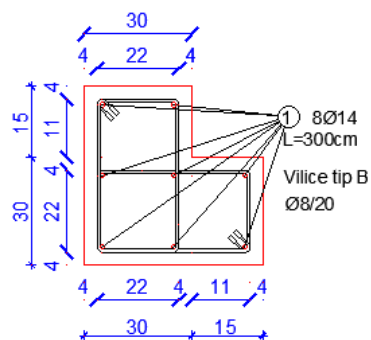

Pozicija 4

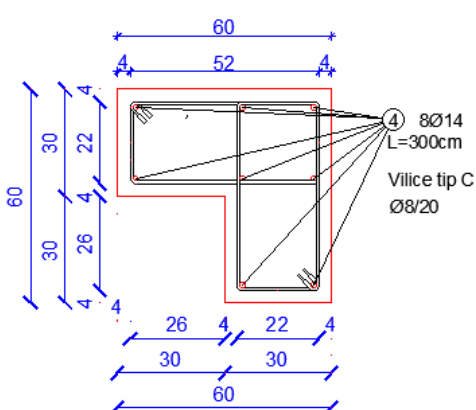

Pozicija 5

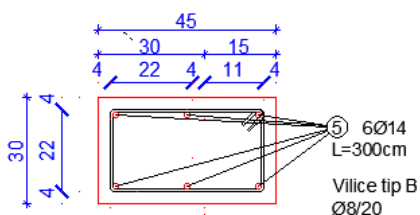

IŠKAZ REBRASTE ARMATURE Čelik B500B

POZ.	OBLIK	Br.	Ø	JED. MASA (kg/m)	KOM.	L(cm)	MASA (kg)
1		29	14	1,209	116	300	420.73
2		2	14	1,209	16	300	58.03
3		1	14	1,209	10	300	36.27
4		1	14	1,209	8	300	29.02
5		1	14	1,209	4	300	14.51
A			8/20	0,409	435	98	174.36
B			8/20	0,409	105	128	54.97
C			8/20	0,409	30	158	19.39
UKUPNO: (KG)...							807.28

Pozicija 200

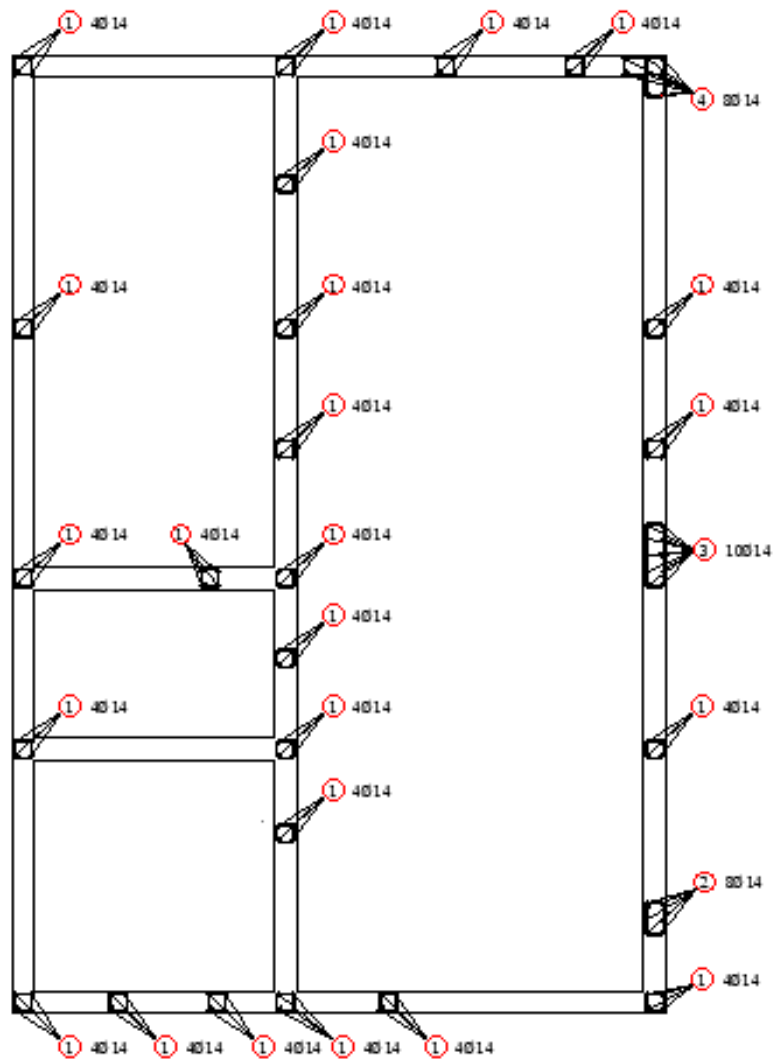

Pozicija 1

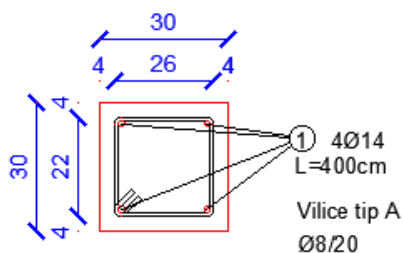

Pozicija 3

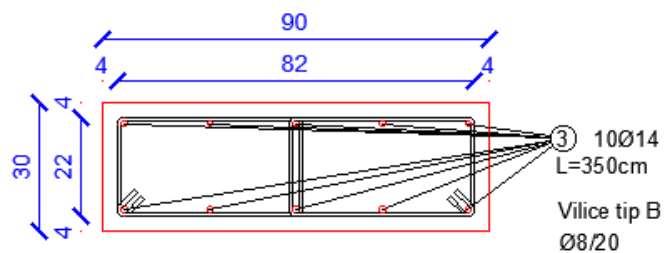

Pozicija 2

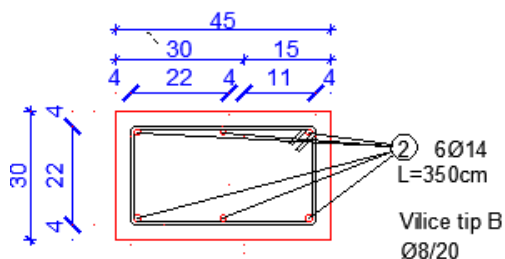

Pozicija 4

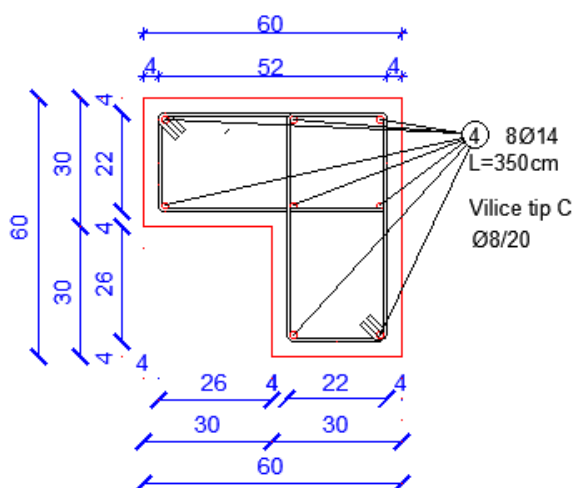

ISKAZ REBRASTE ARMATURE Čelik B500B							
POZ.	OBLIK	Br.	Ø	JED. MASA (kg/m)	KOM.	L(cm)	MASA (kg)
1		23	14	1,209	92	400	444.92
2		1	14	1,209	6	350	25.39
3		1	14	1,209	10	350	42.32
4		1	14	1,209	8	350	33.86
A			8/20	0,409	460	98	184.38
B			8/20	0,409	35	128	18.33
C			8/20	0,409	35	158	22.62
UKUPNO: (KG)... 771.82							

Horizontalni serklaži

Pozicija 100

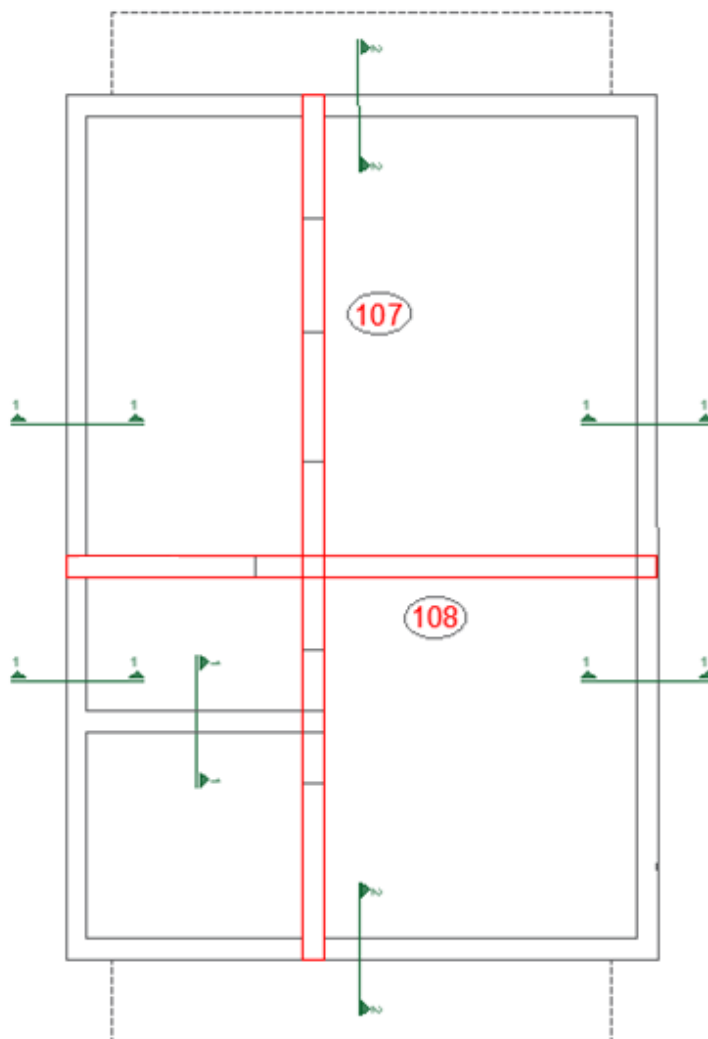

Presjeci su armirani minimalnom armaturom zbog malih reznih sila.

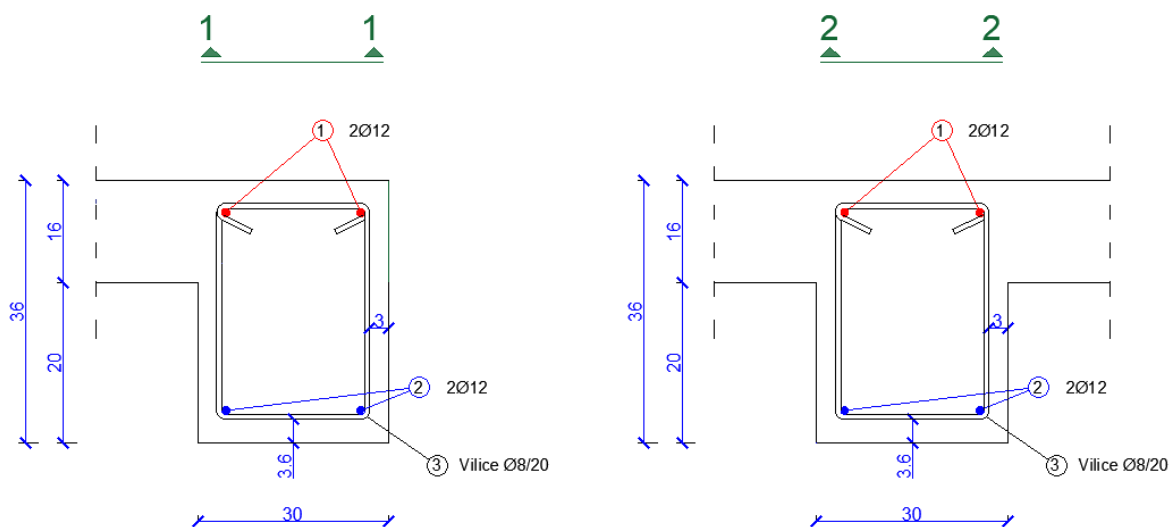

Pozicija 200

Prikazani su kod detalja izvedbe Fert krovišta.

10. DOKAZ ZA MINIMALNI POSTOTAK ZIDOVA

Zidovi su zidano omeđeno ziđe s vertikalnim i horizontalnim serklažima pozicioniranim prema preporukama struke. Sukladno pravilniku, prema vršnom ubrzanju tla i vrsti zidanog ziđa, tablično su dani zahtijevani omjeri površine zidova (prema orijentaciji) i bruto površine kata:

Vršno ubrzanje tla	$a_g < 0.20 \text{ g}$	$0.20 \text{ g} \leq a_g < 0.3 \text{ g}$	$a_g \geq 0.30 \text{ g}$
Nearmirano ziđe	3 %	5 %	6 %
Omeđeno i armirano ziđe	2 %	4 %	5 %

Za područje Splita, vršno ubrzanje tla za povratni period od $T = 475$ godina iznosi: $a_g = 0.22 \text{ g}$.

Za dane karakteristike, omjer tlocrtne površine zidova i bruto površine kata mora biti $\geq 4\%$.

Prikaz zidova prizemlja:

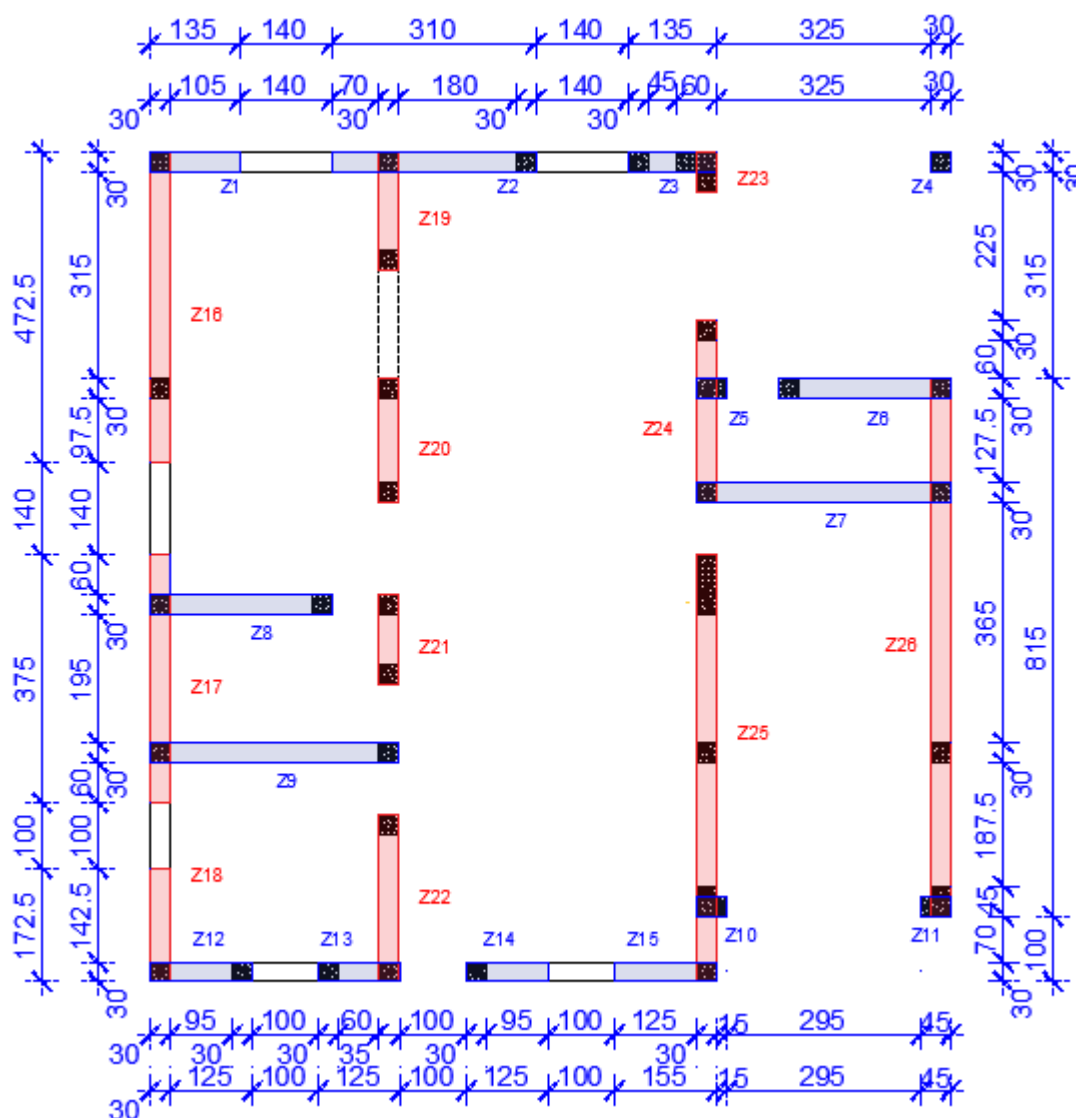

Zidovi orijentacije "X" (JZ-SI):

Pozicija zida	d (m)	L (m)	H (m)	A (m ²)
Z1	0.30	1.55	2.90	0.465
Z2	0.30	3.10	2.90	0.930
Z3	0.30	1.35	2.90	0.405
Z4	0.30	0.30	3.61	0.090
Z5	0.30	0.45	3.61	0.135
Z6	0.30	2.60	3.61	0.780
Z7	0.30	3.85	2.90	1.155
Z8	0.30	2.75	2.90	0.825
Z9	0.30	3.75	2.90	1.125
Z10	0.30	0.45	2.90	0.135
Z11	0.30	0.45	2.90	0.135
Z12	0.30	1.55	2.90	0.465
Z13	0.30	1.25	2.90	0.375
Z14	0.30	1.25	2.90	0.375
Z15	0.30	1.55	2.90	0.465
Brutto površina prizemlja: $A_{brutto}^{Pr} = 137.38$ (m ²)			$\frac{A_X^{Pr}}{A_{brutto}^{Pr}} = \frac{7.86}{137.38} = 5.72\% > 4\%$	
Ukupna površina zidova "X": $A_X^{Pr} = 7.86$ (m ²)				

Zidovi orijentacije "X" (JZ-SI) prizemlja zadovoljavaju kontrolu!

Zidovi orijentacije "Y" (SZ-JI):

Pozicija zida	d (m)	L (m)	H (m)	A (m ²)
Z16	0.30	4.70	2.90	1.410
Z17	0.30	3.75	2.90	1.125
Z18	0.30	1.75	2.90	0.520
Z19	0.30	1.80	2.90	0.540
Z20	0.30	1.85	2.90	0.560
Z21	0.30	1.35	2.90	0.405
Z22	0.30	2.55	2.90	0.758
Z23	0.30	0.60	2.90	0.180
Z24	0.30	2.75	2.90	0.833
Z25	0.30	6.50	2.90	1.943
Z26	0.30	8.15	3.61	2.445
Brutto površina prizemlja: $A_{brutto}^{Pr} = 137.38$ (m ²)			$\frac{A_Y^{Pr}}{A_{brutto}^{Pr}} = \frac{10.73}{137.38} = 7.81\% > 4\%$	
Ukupna površina zidova "Y": $A_Y^{Pr} = 10.73$ (m ²)				

Zidovi orijentacije "Y" (SZ-JI) prizemlja zadovoljavaju kontrolu!

Prikaz zidova kata:

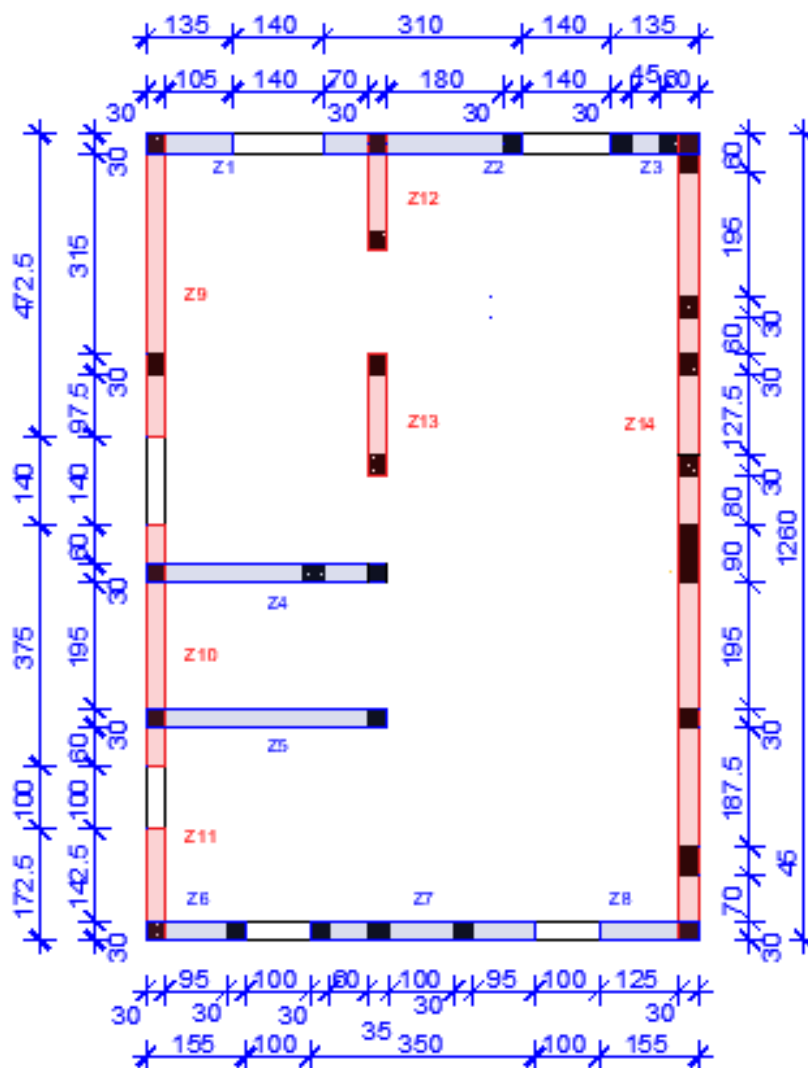

Zidovi orijentacije "X" (JZ-SI):

Pozicija zida	d (m)	L (m)	H (m)	A (m ²)
Z1	0.30	1.35	2.90	0.405
Z2	0.30	3.10	2.90	0.930
Z3	0.30	1.35	2.90	0.405
Z4	0.30	3.75	2.90	1.125
Z5	0.30	3.75	2.90	1.125
Z6	0.30	1.55	2.90	0.465
Z7	0.30	3.50	2.90	1.050
Z8	0.30	1.55	2.90	0.465
Brutto površina prizemlja: $A_{brutto}^{K1} = 127.94$ (m ²)				$\frac{A_x^{K1}}{A_{brutto}^{K1}} = \frac{5.97}{127.94} = 4.67\% > 4\%$
Ukupna površina zidova "X": $A_x^{K1} = 5.97$ (m ²)				

Zidovi orijentacije "X" (JZ-SI) kata zadovoljavaju kontrolu!

Zidovi orijentacije "Y" (SZ-JI):

Pozicija zida	d (m)	L (m)	H (m)	A (m ²)
Z9	0.30	4.70	2.00	1.410
Z10	0.30	3.75	2.00	1.125
Z11	0.30	1.75	2.90	0.520
Z12	0.30	1.80	2.90	0.540
Z13	0.30	1.85	2.90	0.560
Z14	0.30	1.35	1.60	3.780
Brutto površina prizemlja: $A_{brutto}^{Pr} = 127.94$ (m ²)			$\frac{A_Y^{K1}}{A_{brutto}^{K1}} = \frac{7.94}{127.94} = 6.21\% > 4\%$	
Ukupna površina zidova "Y": $A_Y^{Pr} = 7.94$ (m ²)				

Zidovi orijentacije "Y" (SZ-JI) kata zadovoljavaju kontrolu!

Nije potreban detaljan proračun omeđenog zida!

TLOCRT TEMELJA M 1:100



Sjever

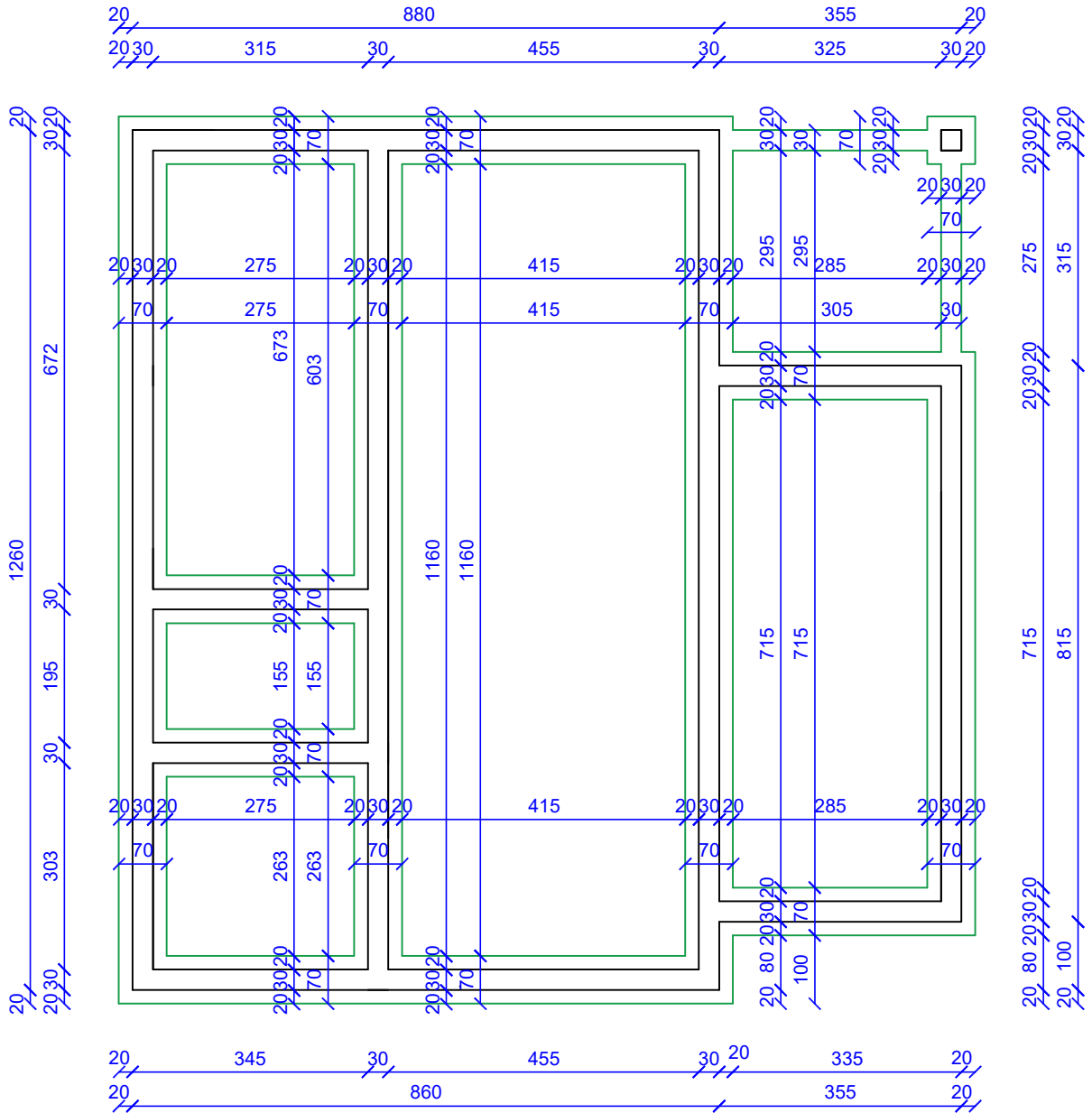

PRODUCED BY AN AUTODESK STUDENT VERSION

PRODUCED BY AN AUTODESK STUDENT VERSION

 Sveučilište u Splitu Fakultet Građevinarstva, Arhitekture i Geodenzije 21000 SPLIT, MATICE HRVATSKE 15	MENTORI: dr.sc. Alen Harapin dr.sc. Marija Smilović-Zulim
	KOLEGIJU: Osnove betonskih konstrukcija
PREGLEDAO:	VRSTA PROJEKTA: Projekt konstrukcije
DATUM:	RAZINA PROJEKTA: Glavni projekt
STUDENT:	Ivan Tadić (br.ind. 4556)

TLOCRT PRIZEMLJA M 1:100

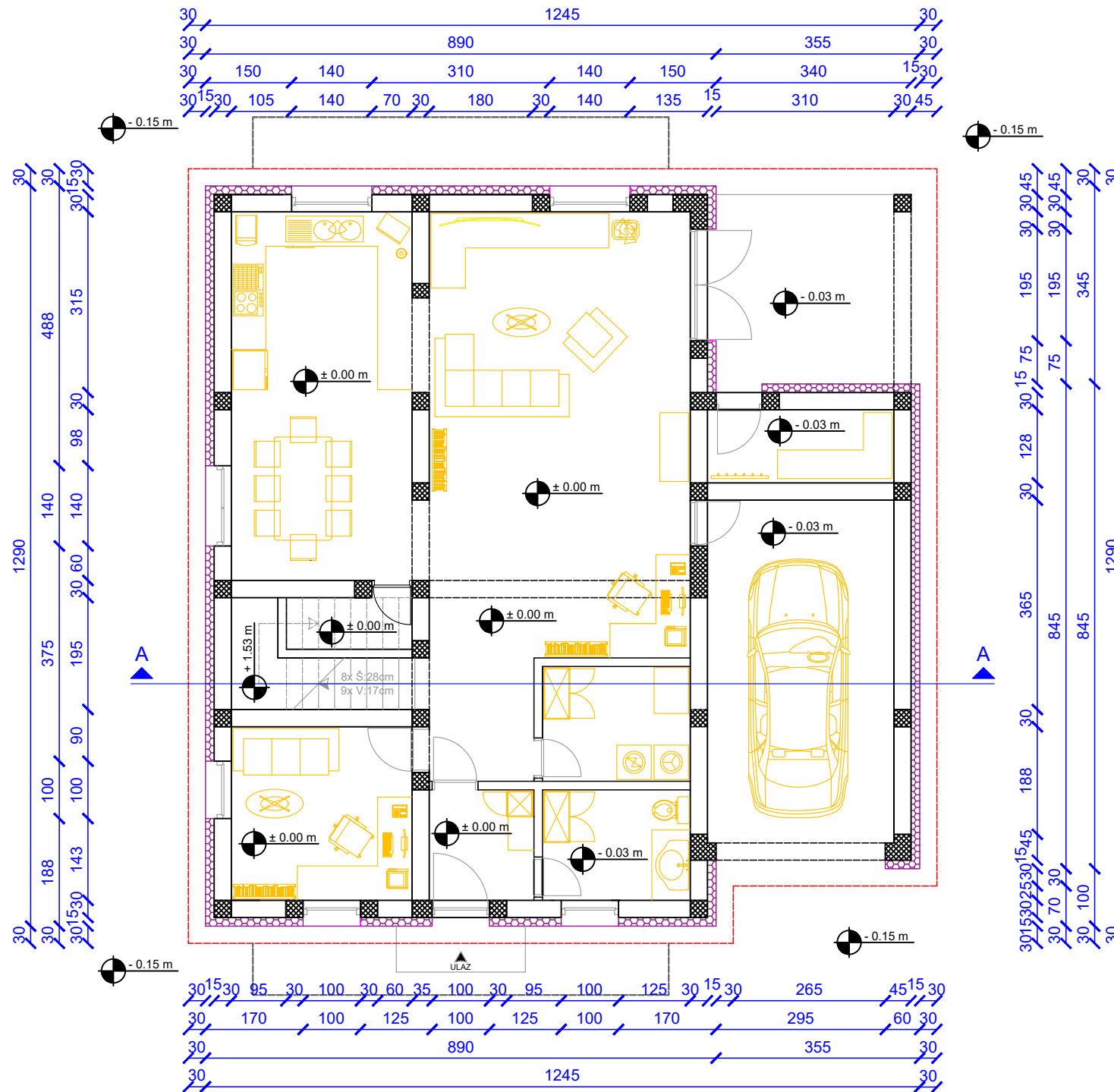

PRODUCED BY AN AUTODESK STUDENT VERSION

PRODUCED BY AN AUTODESK STUDENT VERSION

 Sveučilište u Splitu Fakultet Građevinarstva, Arhitekture i Geodezije 21000 SPLIT, MATICE HRVATSKE 15	MENTORI: dr.sc. Alen Harapin dr.sc. Marija Smilović-Zulim
	KOLEGIJ: Osnove betonskih konstrukcija
	VRSTA PROJEKTA: Projekt konstrukcije
PREGLEDAO:	RAZINA PROJEKTA: Glavni projekt
DATUM:	STUDENT: Ivan Tadić (br.ind. 4556)

TLOCRT KATA M 1:100



Sjever

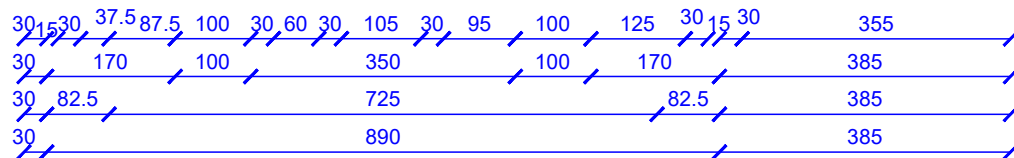
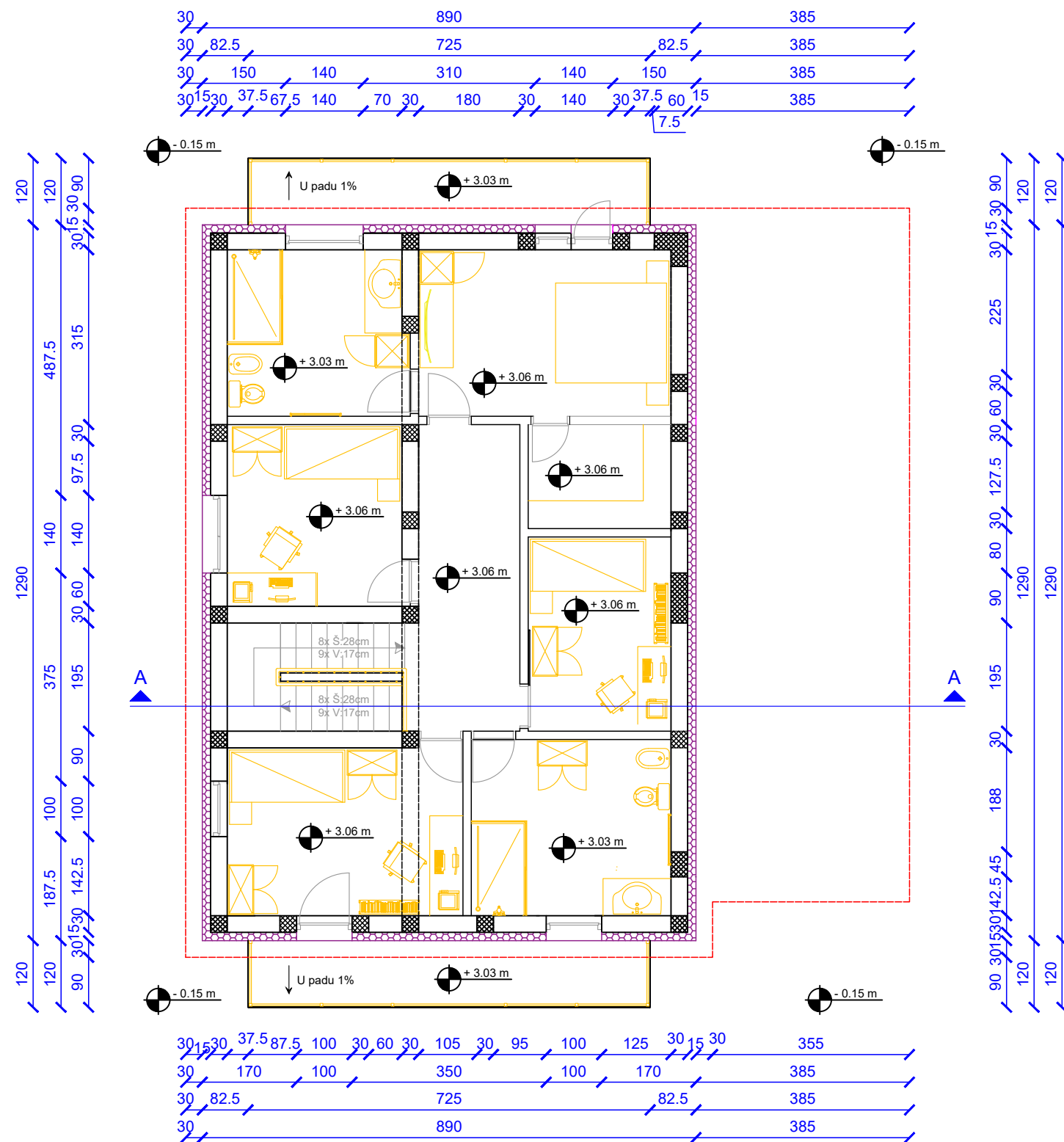

PRODUCED BY AN AUTODESK STUDENT VERSION

PRODUCED BY AN AUTODESK STUDENT VERSION

 Sveučilište u Splitu Fakultet Građevinarstva, Arhitekture i Geodezije 21000 SPLIT, MATICE HRVATSKE 15	MENTORI: dr.sc. Alen Harapin dr.sc. Marija Smilović-Zulim
	KOLEGIJ: Osnove betonskih konstrukcija
VRSTA PROJEKTA: Projekt konstrukcije	RAZINA PROJEKTA: Glavni projekt
PREGLEDAO:	STUDENT: Ivan Tadić (br.ind. 4556)
DATUM:	



PRIKAZ KROVA

M 1:100

ODABRANE DIMENZIJE FERT GREDICA

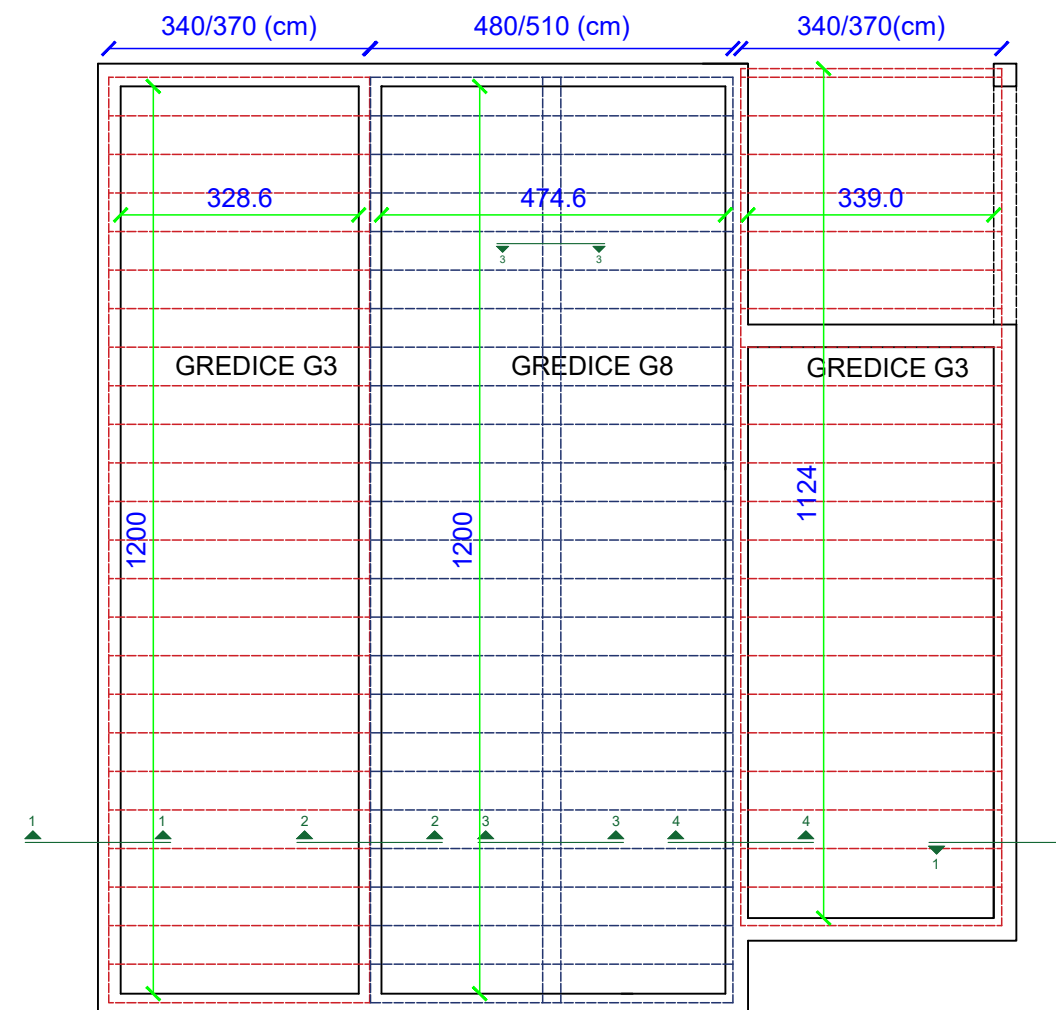
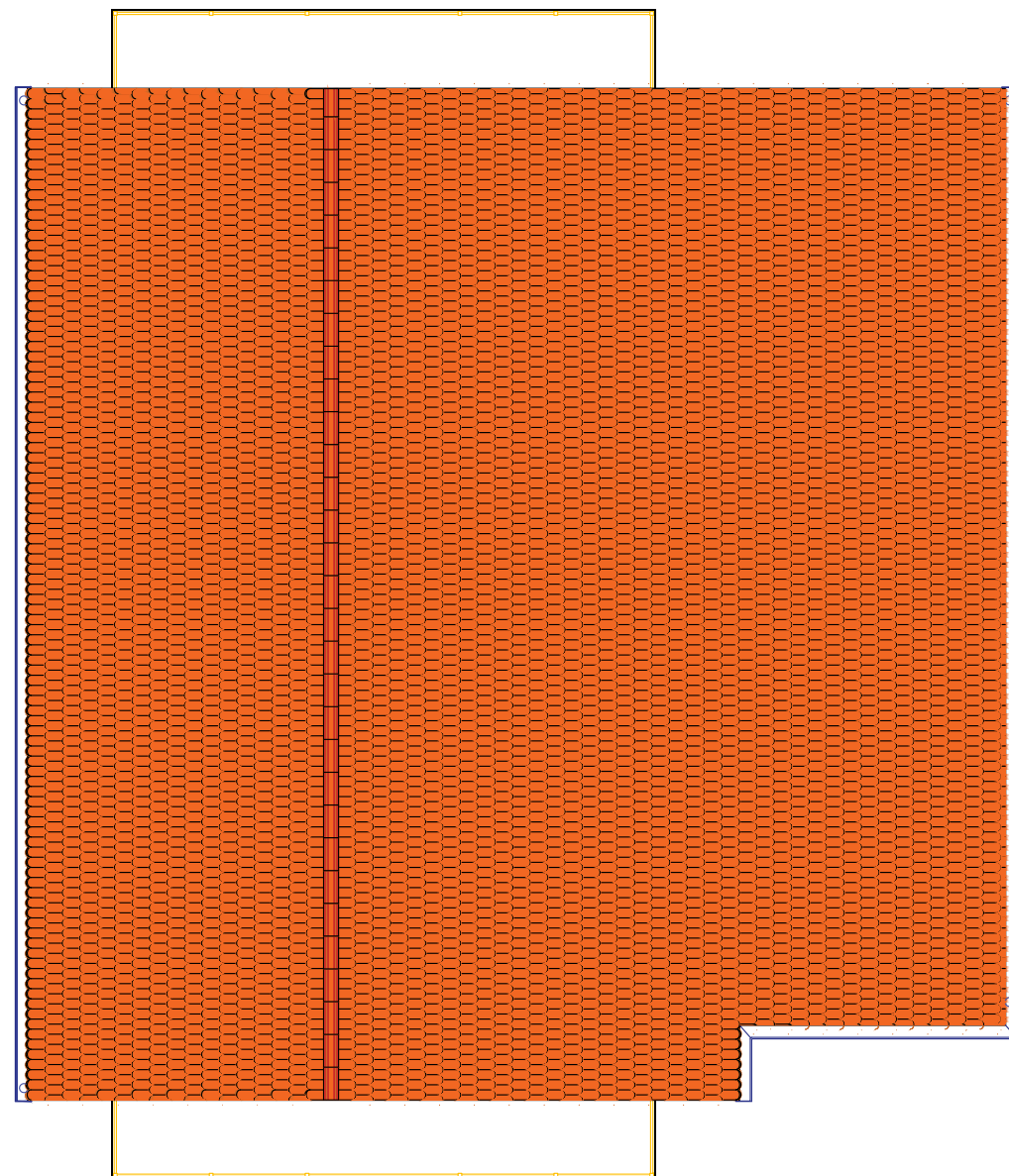

- Svijetli razmaci pod nagibom krovne plohe u (cm)
- Odabrane dimenzije gredica S1

ISKAZ ODABRANIH FERT GREDICA I ISPUNE

TIP GREDICA	TIP FERT STROPA	Masa (kg) /KOM.	KOM.	L(cm)
1 GREDICE G3	S1	N/A	25	340/370
2 GREDICE G8	S1	N/A	24	480/510
3 GREDICE G3	S1	N/A	25	340/370
TIP ISPUNE	KOM.	Masa (kg) /KOM.	Dimenzije bloka (cm)	
Opeka SB 14	1073	10.4	25x38x14	

	MENTORI: dr.sc. Alen Harapin dr.sc. Marija Smilović-Zulim
	KOLEGIJ: Osnove betonskih konstrukcija
	VRSTA PROJEKTA: Projekt konstrukcije
	RAZINA PROJEKTA: Glavni projekt
PREGLEDAO:	STUDENT: Ivan Tadić (br.ind. 4556)
DATUM:	

PRODUCED BY AN AUTODESK STUDENT VERSION

PRODUCED BY AN AUTODESK STUDENT VERSION

PRESJEK A - A

M 1:100

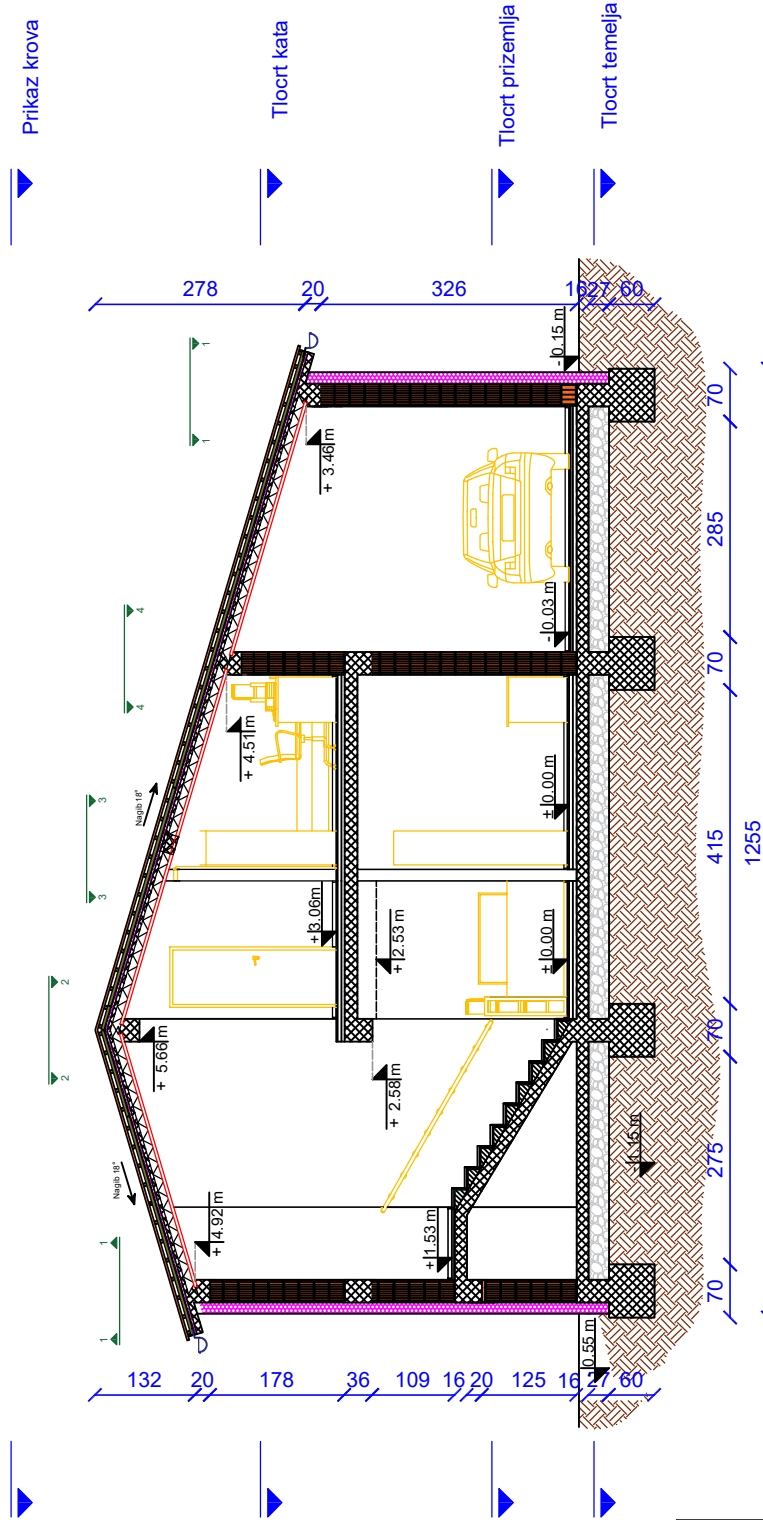

 Sveučilište u Splitu Fakultet Građevinarstva, Arhitekture i Geodetije 21000 SPLIT, MATICE HRVATSKE 15	MENTORI: dr.sc. Alen Harapin dr.sc. Marija Smilović-Zulim
	KOLEGIJ: Osnove betonskih konstrukcija
PREGLEDAO:	VRSTA PROJEKTA: Projekt konstrukcije
DATUM:	RAZINA PROJEKTA: Glavni projekt STUDENT: Ivan Tadić (br.ind. 4556)

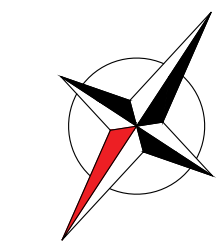

ARMATURNI PLAN TRAKASTIH TEMELJA I TEMELJA SAMCA M 1:100

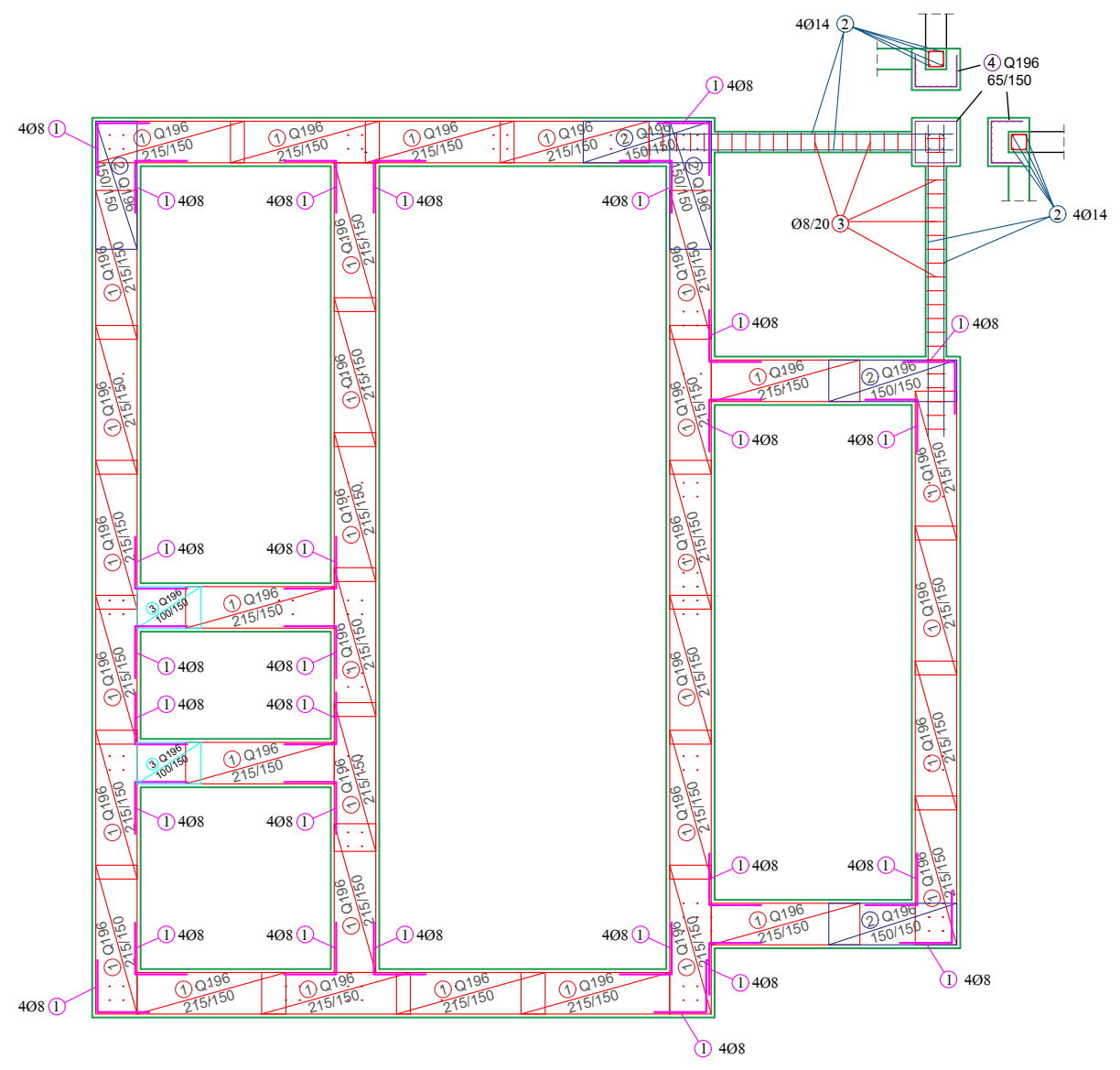

**ISKAZ MREŽASTE ARMATURE
Čelik B500B**

POZ.	TIP MREŽE	OBLIK	DIMENZIJE (cm)	KOM.	MASA (kg/m ²)	UKUPNA MASA
1	Q 196		215x150	32	3.07	475.24
2	Q 196		150x150	5	3.07	475.24
3	Q 196		150x150	2	3.07	475.24
UKUPNO: (KG)...						475.24

**ISKAZ REBRASTE ARMATURE
Čelik B500B**

POZ.	OBLIK	Ø	JED. MASA (kg/m)	KOM.	L(cm)	MASA (kg)
1		8/10	0,409	112	150	68.71
2		14	1,209	8	450	43.53
3		8/20	0,409	44	100	18.01
UKUPNO: (KG)...						112.24

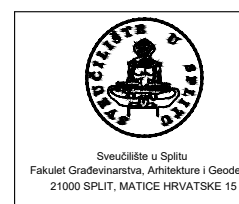
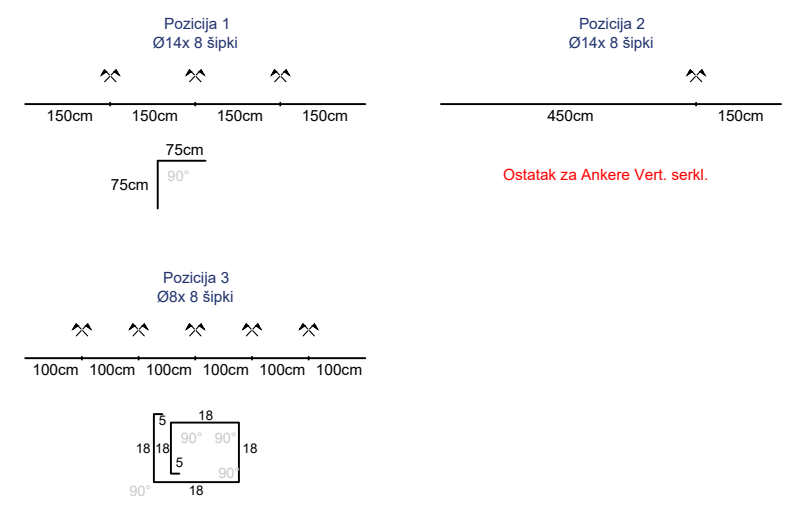
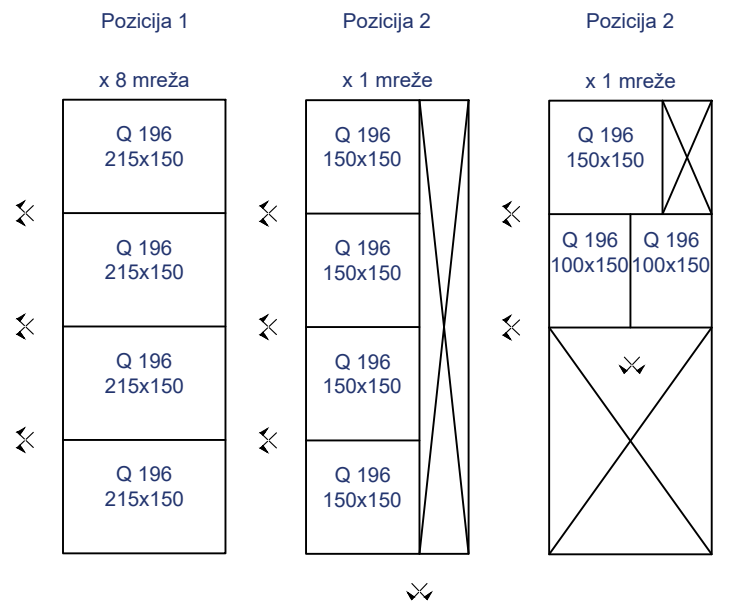

MENTORI: dr.sc. Alen Harapin
dr.sc. Marija Smilović-Zulim

KOLEGIJ: Osnove betonskih konstrukcija

VRSTA PROJEKTA: Projekt konstrukcije

RAZINA PROJEKTA: Glavni projekt

STUDENT: Ivan Tadić (br.ind. 4556)

ARMATURNI PLAN TEMELJA - ANKERI ZA VERTIKALNE SERKLAŽE M 1:100

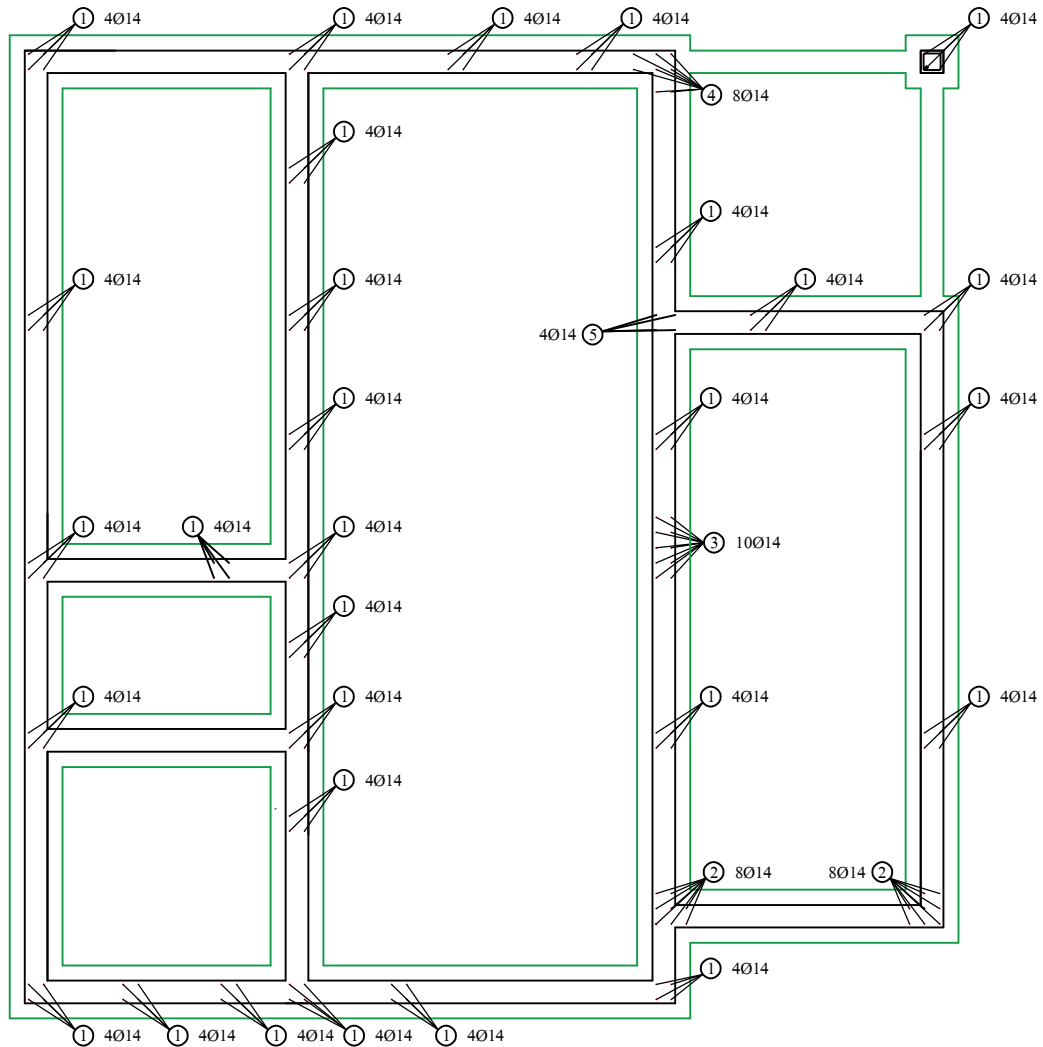

ISKAZ REBRASTE ARMATURE Čelik B500B							
POZ.	OBLIK	Br.	Ø	JED. MASA (kg/m)	KOM.	L(cm)	MASA (kg)
1		29	14	1,209	116	150	210.37
2		2	14	1,209	16	150	29.02
3		1	14	1,209	10	150	18.14
4		1	14	1,209	8	150	14.51
5		1	14	1,209	4	150	7.25
UKUPNO: (KG)...							279.29

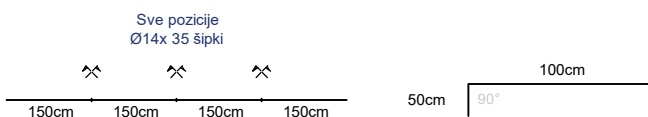

Sveučilište u Splitu
Fakultet Građevinarstva, Arhitekture i Geodenzije
21000 SPLIT, MATICE HRVATSKE 15

PREGLEDAO:

DATUM:

MENTORI: dr.sc. Alen Harapin
dr.sc. Marija Smilović-Zulim

KOLEGIJU: Osnove betonskih konstrukcija

VRSTA PROJEKTA: Projekt konstrukcije

RAZINA PROJEKTA: Glavni projekt

STUDENT: Ivan Tadić (br.ind. 4556)

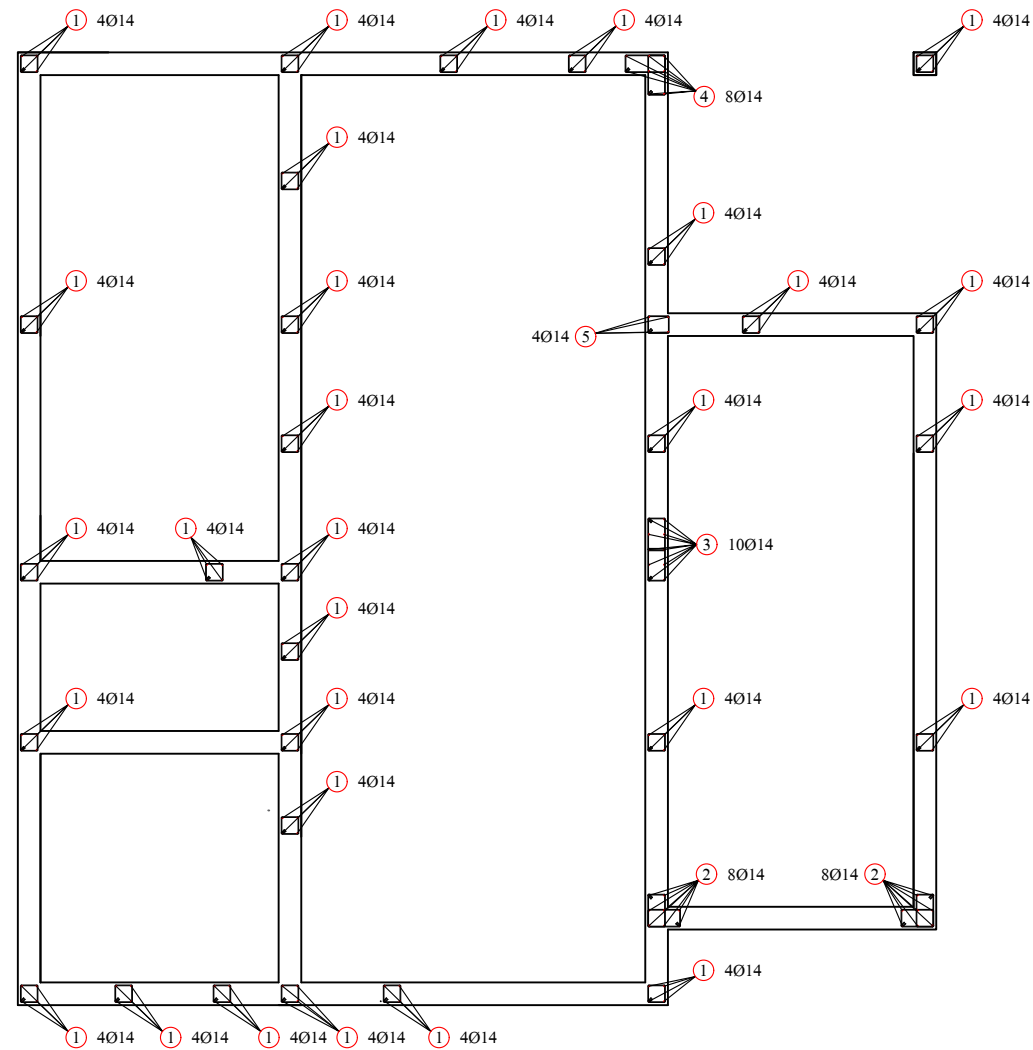

ARMATURNI PLAN VERTIKALNIH SERKLAŽA PRIZEMLJE M 1:100

ISKAZ REBRASTE ARMATURE Čelik B500B							
POZ.	OBLIK	Br.	Ø	JED. MASA (kg/m)	KOM.	MASA (kg)	
1		29	14	1,209	116	300	420.73
2		2	14	1,209	16	300	58.03
3		1	14	1,209	10	300	36.27
4		1	14	1,209	8	300	29.02
5		1	14	1,209	4	300	14.51
A		8/20	0,409	435	98	174.36	
B		8/20	0,409	105	128	54.97	
C		8/20	0,409	30	158	19.39	
UKUPNO: (KG)... 807.28							

DETALJI VERTIKALNIH SERKLAŽA M 1:20

Pozicija 1

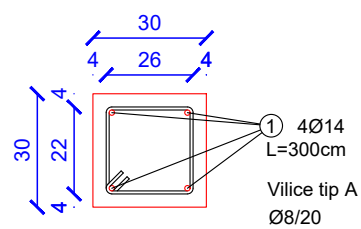

Pozicija 3

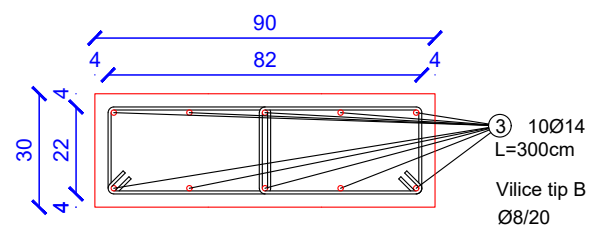

Pozicija 2

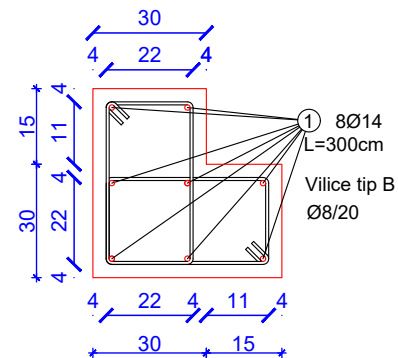

Pozicija 4

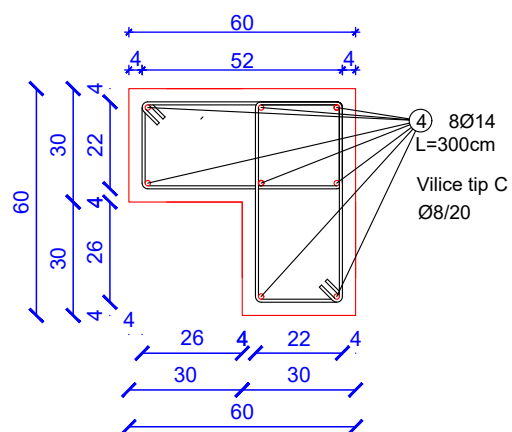

Pozicija 5

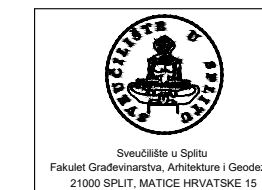
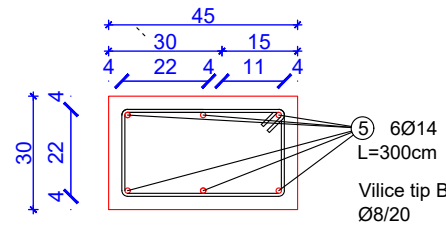

MENTORI: dr.sc. Alen Harapin
dr.sc. Marija Smilović-Zulim

KOLEGIJ: Osnove betonskih konstrukcija

VRSTA PROJEKTA: Projekt konstrukcije

PREGLEDAO:

RAZINA PROJEKTA: Glavni projekt

DATUM:

STUDENT: Ivan Tadić (br.ind. 4556)

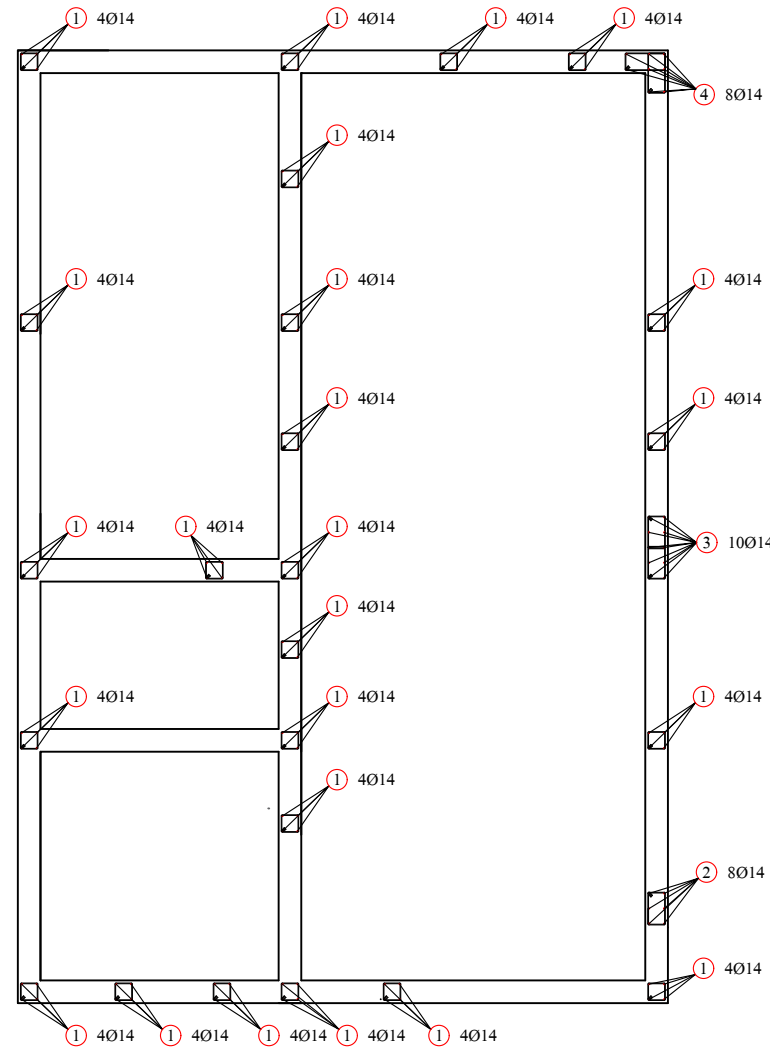

ARMATURNI PLAN VERTIKALNIH SERKLAŽA KATA M 1:100

ISKAZ REBRASTE ARMATURE Čelik B500B						
POZ.	OBLIK	Br.	Ø	JED. MASA (kg/m)	KOM.	MASA (kg)
1		23	14	1,209	92	444.92
2		1	14	1,209	6	25.39
3		1	14	1,209	10	42.32
4		1	14	1,209	8	33.86
A			8/20	0,409	460	184.38
B			8/20	0,409	35	18.33
C			8/20	0,409	35	22.62
UKUPNO: (KG)...						771.82

POPREČNI PRESJECI DETALJA GREDE 107 M 1:10

Pozicija 1

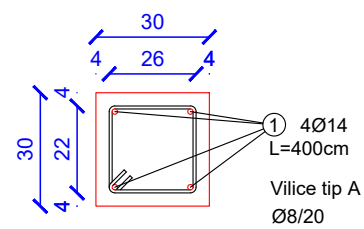

Pozicija 3

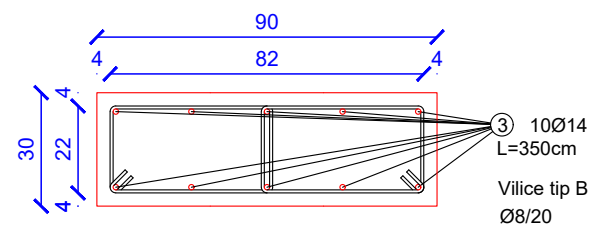

Pozicija 2

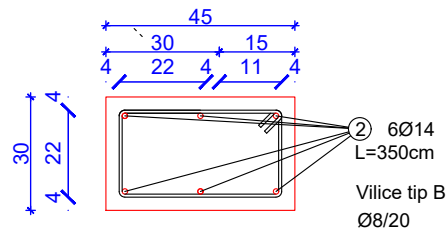

Pozicija 4

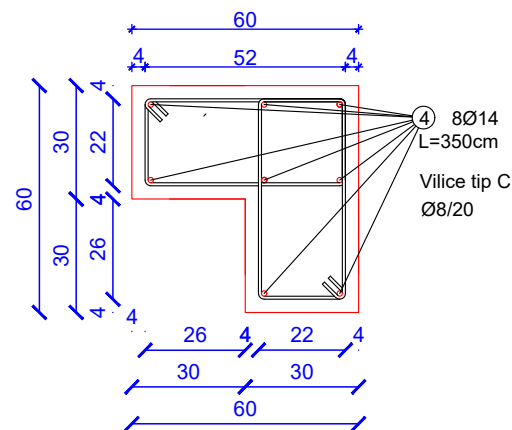

<p>Sveučilište u Splitu Fakultet Građevinarstva, Arhitekture i Geodezije 21000 SPLIT, MATICE HRVATSKE 15</p>	MENTORI: dr.sc. Alen Harapin dr.sc. Marija Smilović-Zulim
	KOLEGIJ: Osnove betonskih konstrukcija
PREGLEDAO:	VRSTA PROJEKTA: Projekt konstrukcije
DATUM:	RAZINA PROJEKTA: Glavni projekt
	STUDENT: Ivan Tadić (br.ind. 4556)



ARMATURNI PLAN STUBIŠTA: PRVI KRAK M 1:20

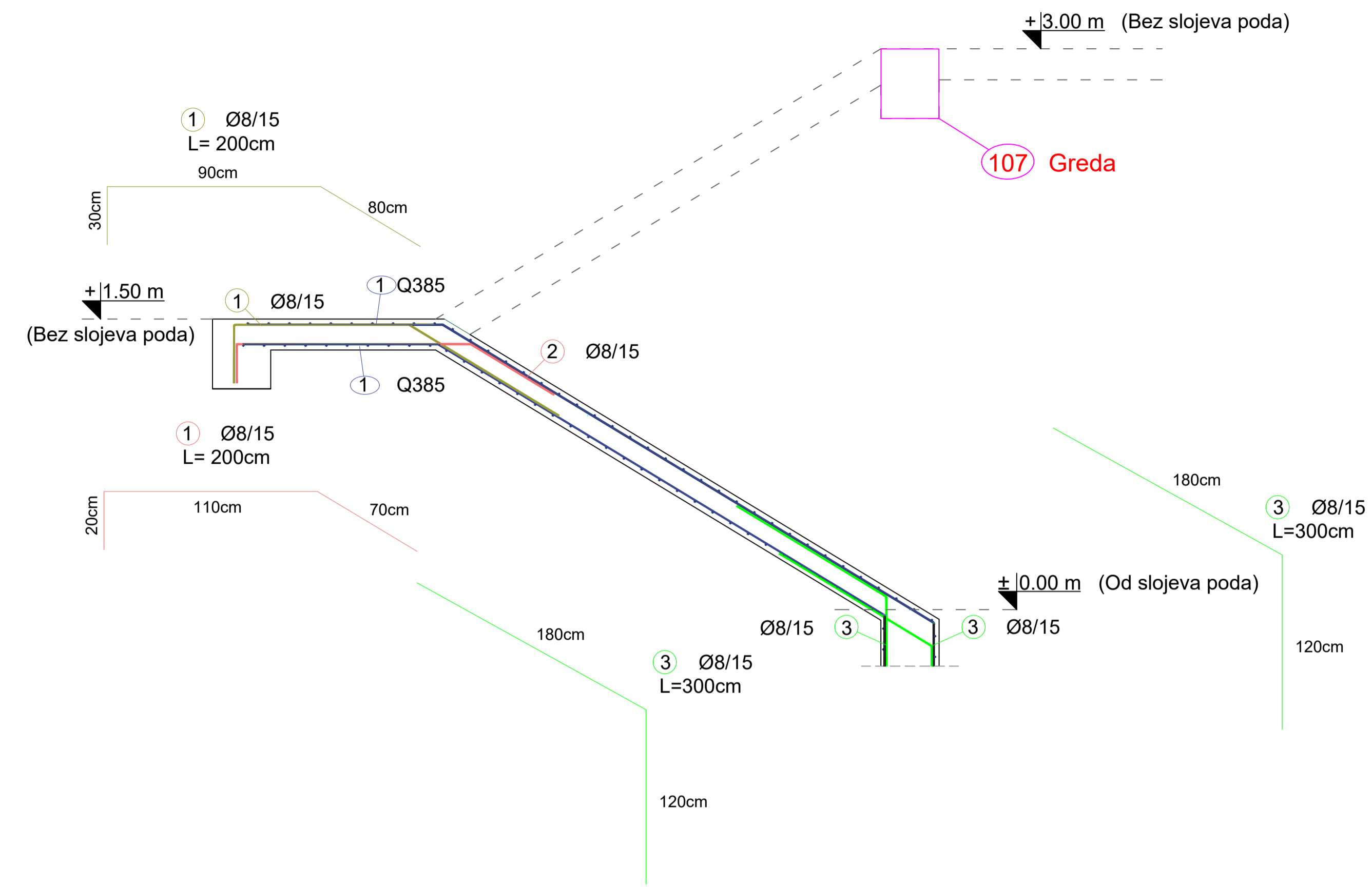

ISKAZ MREŽASTE ARMATURE
Čelik B500B

POZ.	TIP MREŽE	OBLIK	DIMENZIJE (cm)	KOM.	MASA (kg/m ²)	UKUPNA MASA
1	Q 385		85x600	2	6.10	62.22
UKUPNO: (KG) ... 62.22						

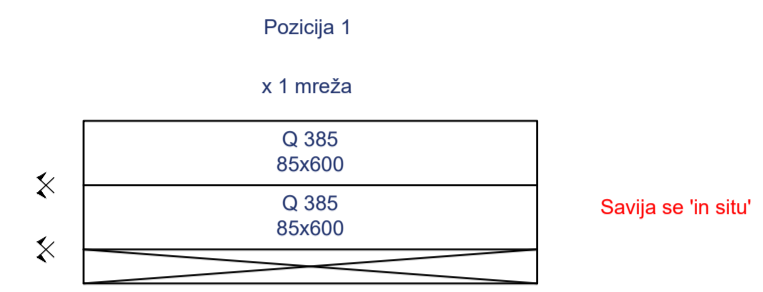

ISKAZ REBRASTE ARMATURE
Čelik B500B

POZ.	OBLIK	Ø	REB. MASA (kg/m)	KOM.	L (cm)	MASA (kg)
1		Ø8	0.409	6	200	4.91
2		Ø8	0.409	6	200	4.91
3		Ø8	0.409	12	300	14.73
UKUPNO: (KG) ... 24.55						

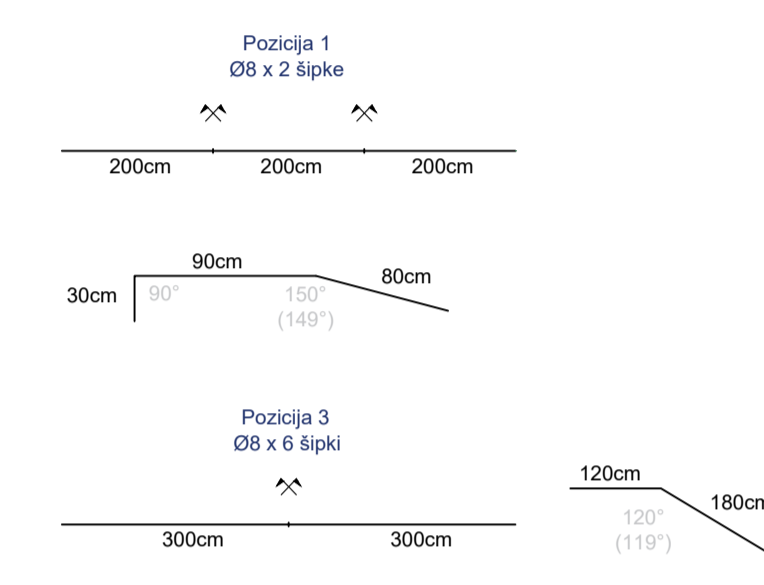

	MENTORI: dr.sc. Alen Harapin dr.sc. Marija Smilović-Zulim
	KOLEGIJ: Osnove betonskih konstrukcija
	VRSTA PROJEKTA: Projekt konstrukcije
	RAZINA PROJEKTA: Glavni projekt
PREGLEDAO:	STUDENT: Ivan Tadić (br.ind. 4556)
DATUM:	



ARMATURNI PLAN STUBIŠTA: DRUGI KRAK M 1:20

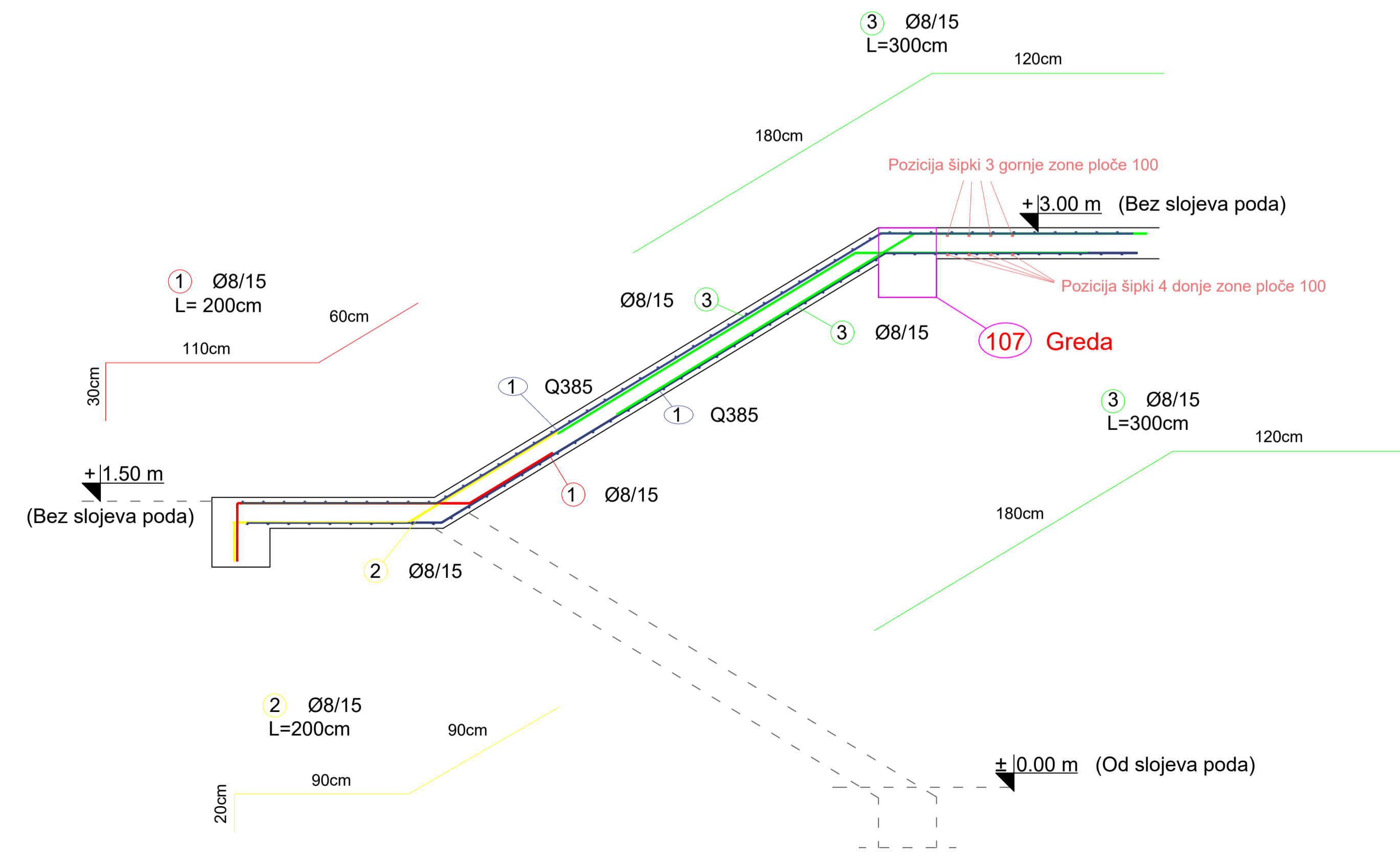

ISKAZ MREŽASTE ARMATURE
Čelik B500B

POZ.	TIP MREŽE	OBLIK	DIMENZIJE (cm)	KOM.	MASA (kg/m ²)	UKUPNA MASA
1	Q 385		85x600	2	6.10	62.22
UKUPNO: (KG) ... 62.22						

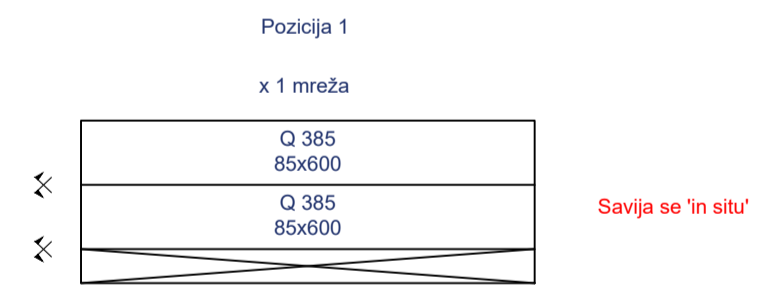

ISKAZ REBRASTE ARMATURE
Čelik B500B

POZ.	OBLIK	Ø	REB. MASA (kg/m)	KOM.	L (cm)	MASA (kg)
1		Ø8	0.409	6	200	4.91
2		Ø8	0.409	6	200	4.91
3		Ø8	0.409	12	300	14.73
UKUPNO: (KG) ... 24.55						

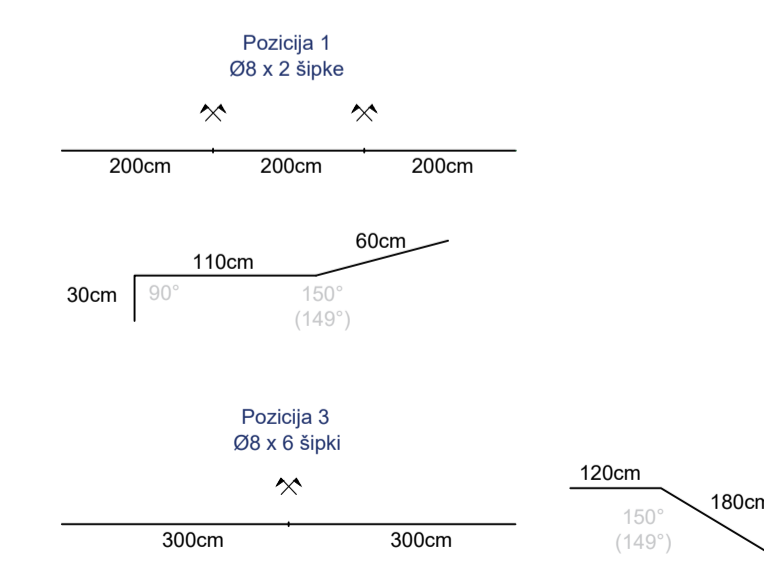

	MENTORI: dr.sc. Alen Harapin dr.sc. Marija Smilović-Zulim
	KOLEGIJ: Osnove betonskih konstrukcija
	VRSTA PROJEKTA: Projekt konstrukcije
	RAZINA PROJEKTA: Glavni projekt
PREGLEDAO:	STUDENT: Ivan Tadić (br.ind. 4556)
DATUM:	

ARMATURNI PLAN GREDE POZICIJE 107 M 1:50

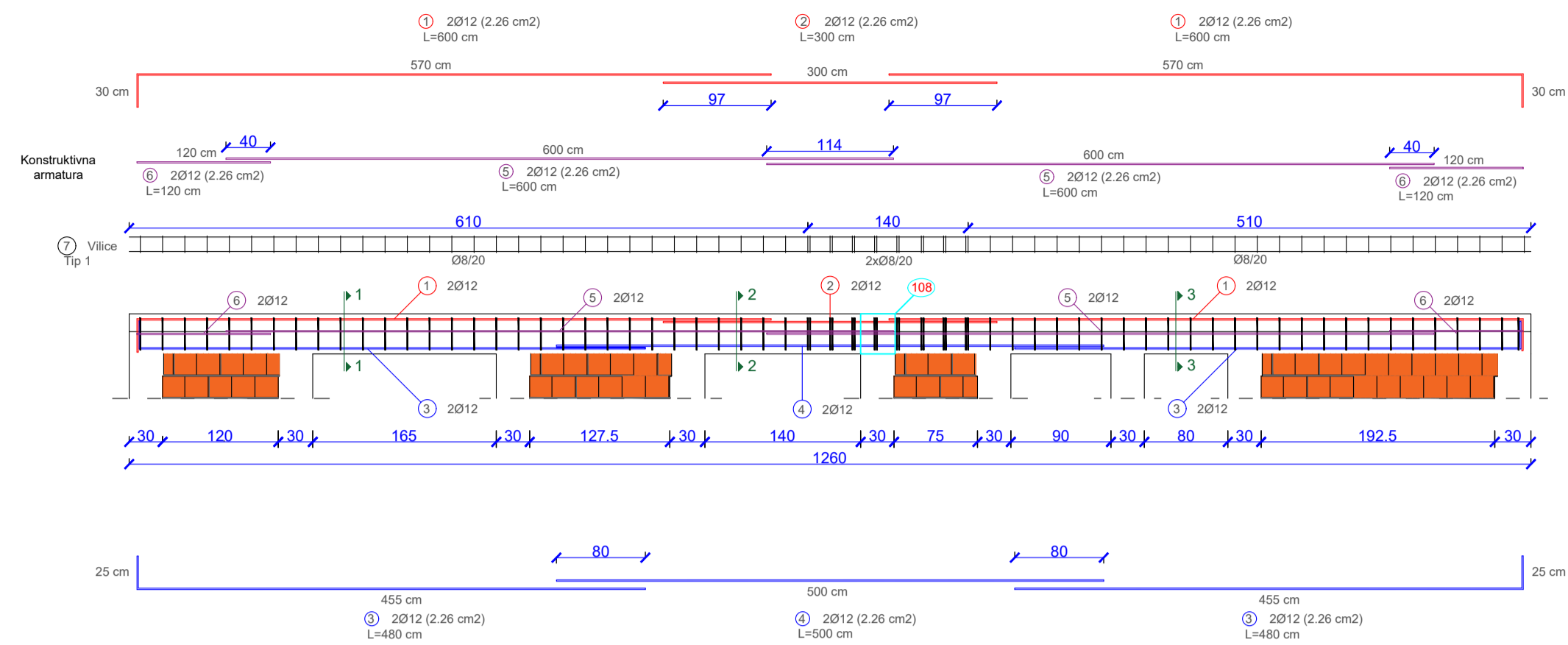

ARMATURNI PLAN GREDE POZICIJE 107 M 1:50

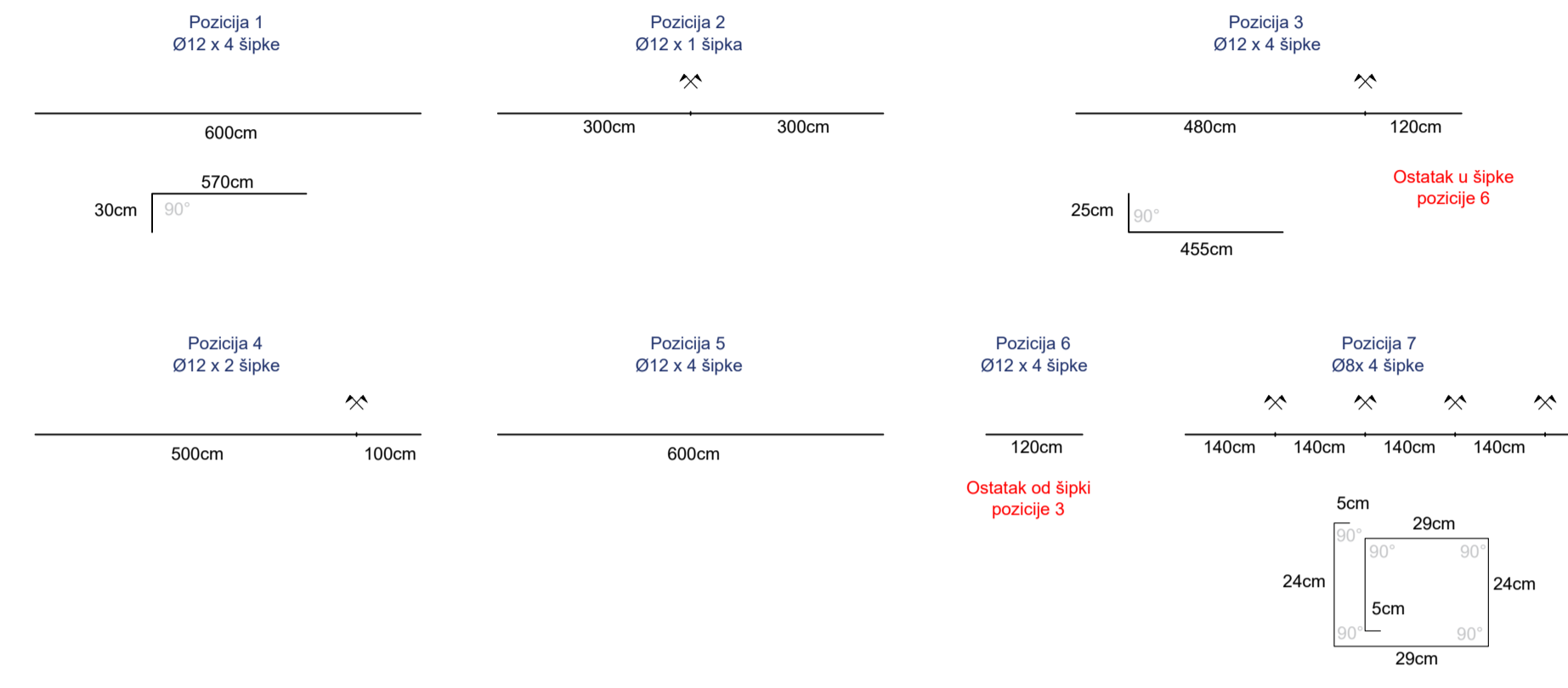

**ISKAZ REBRASTE ARMATURE
Čelik B500B**

POZ.	OBLIK	Ø	JED. MASA (kg/m)	KOM.	L(1cm)	MASA (kg)
1		12	0,920	4	600	22,08
2		12	0,920	2	300	5,52
3		12	0,920	4	480	17,67
4		12	0,920	2	500	9,20
5		12	0,920	4	600	22,08
6		12	0,920	4	120	4,42
7		8	0,409	70	140	40,09
UKUPNO: (KG):						121,06

POPREČNI PRESJECI DETALJA GREDE 107 M 1:10

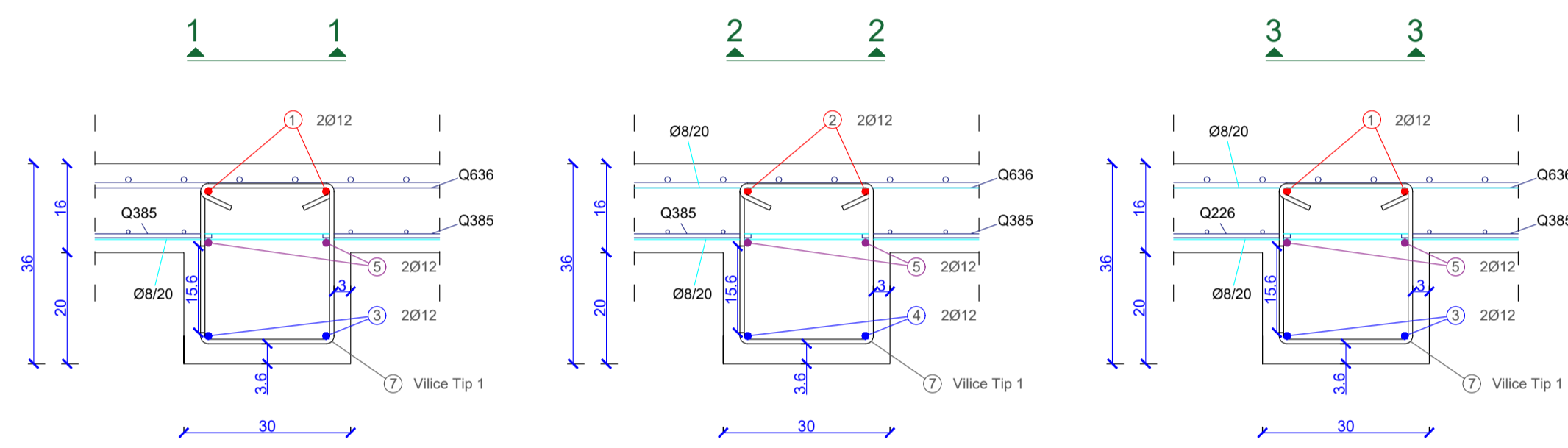

	MENTORI: dr.sc. Alen Harapin dr.sc. Marija Smilović-Zulim
	KOLEGUJ: Osnove betonskih konstrukcija
PREGLAĐAO: Svačesto u Splitu Fakultet Građevinarstva, Arhitekture i Geodije 21000 SPLITSKA MATICE HRVATSKE 19	VRSTA PROJEKTA: Projekt konstrukcije
DATUM:	RAZINA PROJEKTA: Glavni projekt
	STUDENT: Ivan Tadić (br.ind. 4556)

ARMATURNI PLAN GREDE POZICIJE 108 M 1:50

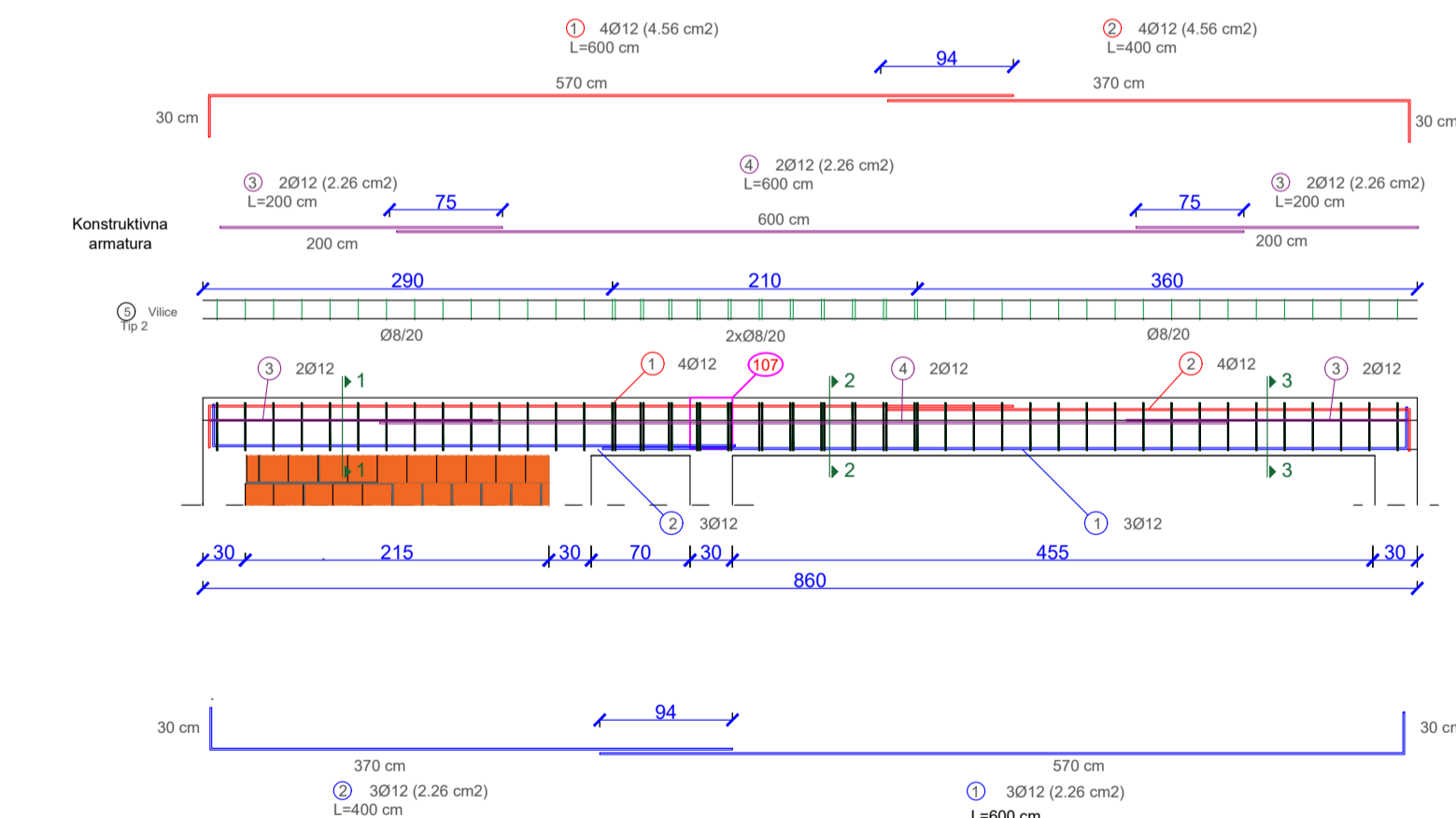

ARMATURNI PLAN GREDE GARAŽNIH VRATA M 1:50

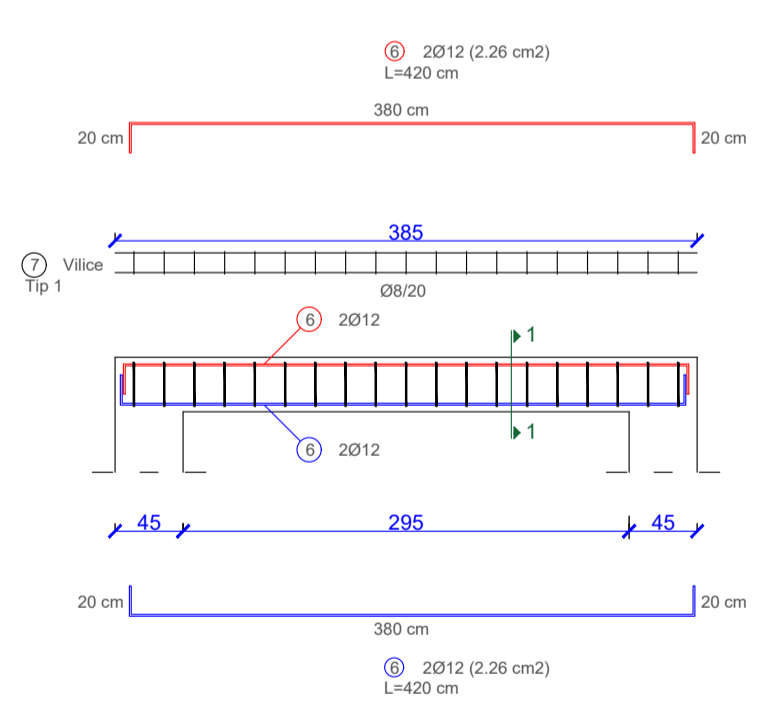

ARMATURNI PLAN GREDA POZICIJE 108 I GARAŽNIH VRATA M 1:50

**ISKAZ REBRASTE ARMATURE
Čelik B500B**

POZ.	OBLIK	Ø	JED. MASA (kg/m)	KOM.	L(1cm)	MASA (kg)
1		12	0,920	7	600	38,64
2		12	0,920	7	400	25,76
3		12	0,920	4	200	7,36
4		12	0,920	2	600	11,04
5		8	0,409	54	150	33,13
6		12	0,920	4	420	15,48
7		8	0,409	20	140	11,45
UKUPNO: (KG):						142,85

POPREČNI PRESJECI DETALJA GREDE 108 M 1:10

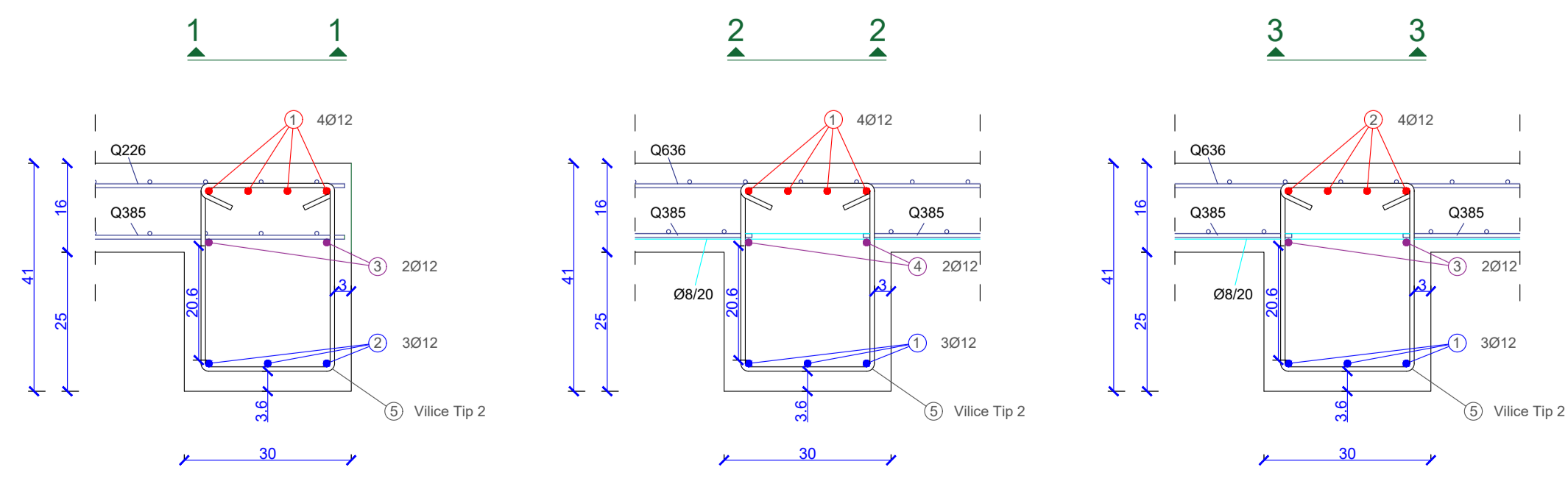

POP. PRESJEK DETALJA GREDE GARAŽNIH VRATA M 1:10

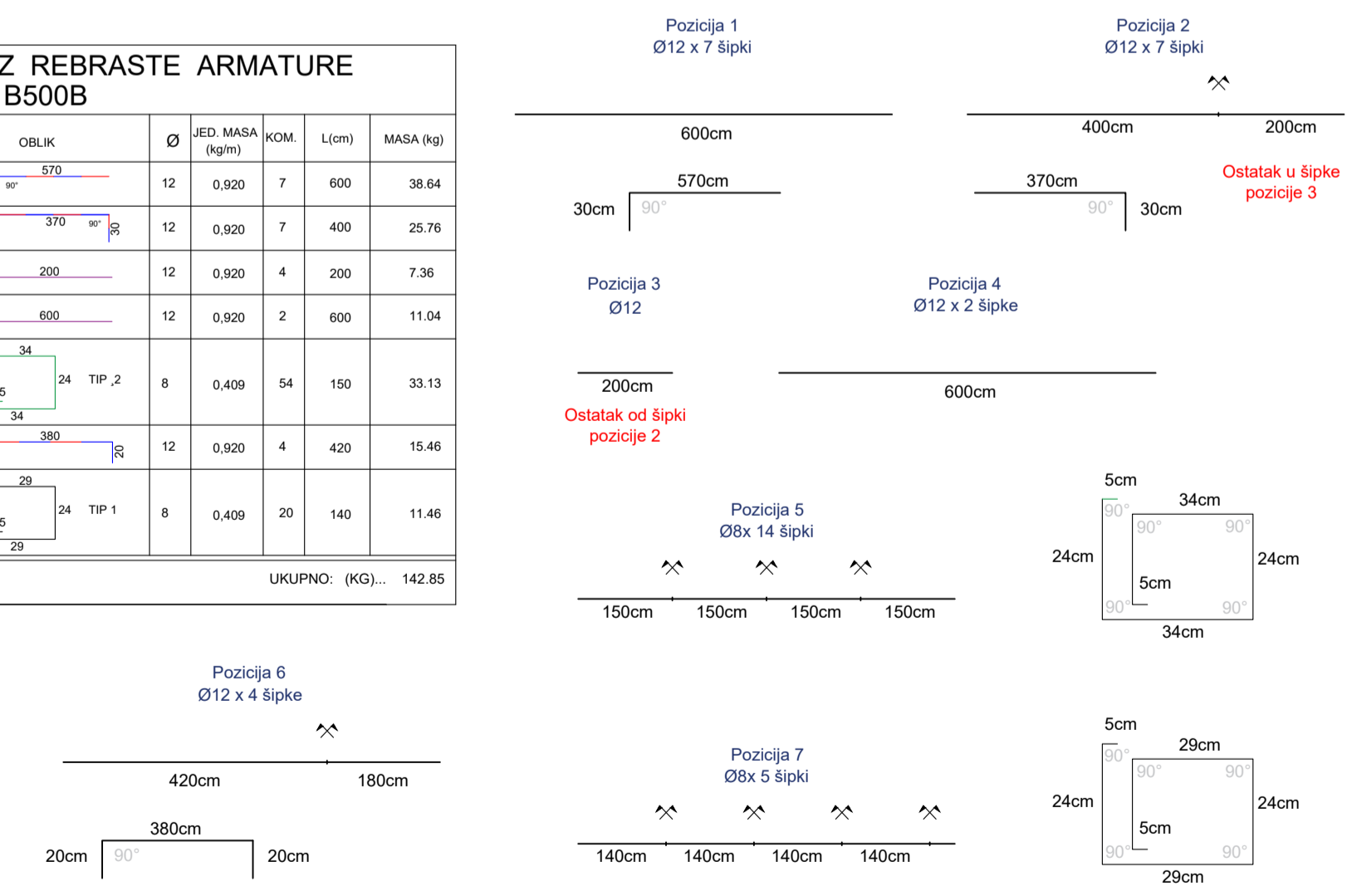
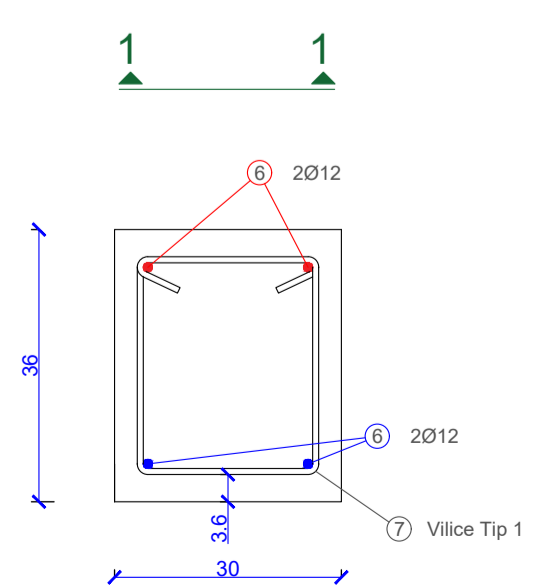

	MENTORI: dr.sc. Alen Harapin dr.sc. Marija Smilović-Zulim
	KOLEGUJ: Osnove betonskih konstrukcija
PREGLAĐAO: Svačesto u Splitu Fakultet Građevinarstva, Arhitekture i Geodije 21000 SPLITSKA MATICE HRVATSKE 19	VRSTA PROJEKTA: Projekt konstrukcije
DATUM:	RAZINA PROJEKTA: Glavni projekt
	STUDENT: Ivan Tadić (br.ind. 4556)

ARMATURNI PLAN PLOČE POZICIJE 100 - RUBOVI M 1:100

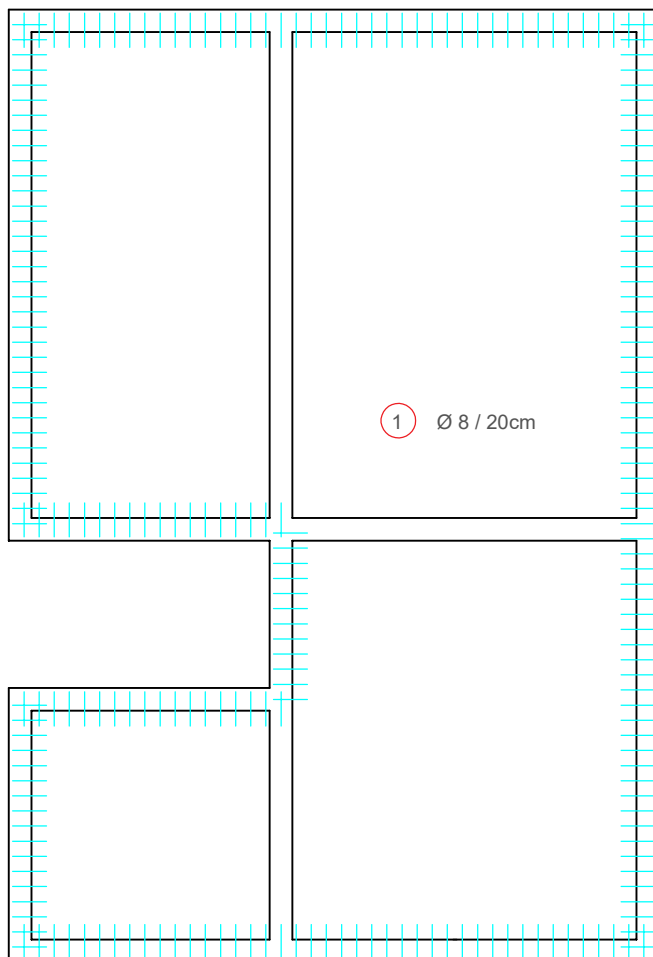

ISKAZ REBRASTE ARMATURE Čelik B500B						
POZ.	OBLIK	Ø	JED. MASA (kg/m)	KOM.	L(cm)	MASA (kg)
1		8/20	0,409	252	100	103.07
UKUPNO: (KG)...						103.07

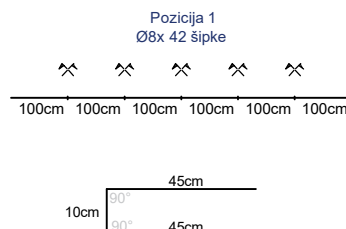

<p style="font-size: 8px;">Sveučilište u Splitu Fakultet Građevinarstva, Arhitekture i Geodezije 21000 SPLIT, MATICE HRVATSKE 15</p>	MENTORI: dr.sc. Alen Harapin dr.sc. Marija Smilović-Zulim
	KOLEGIJU: Osnove betonskih konstrukcija
	VRSTA PROJEKTA: Projekt konstrukcije
	PREGLEDAO: RAZINA PROJEKTA: Glavni projekt
DATUM:	STUDENT: Ivan Tadić (br.ind. 4556)



ARMATURNI PLAN DONJE ZONE PLOCE POZICIJE 100 M 1:50

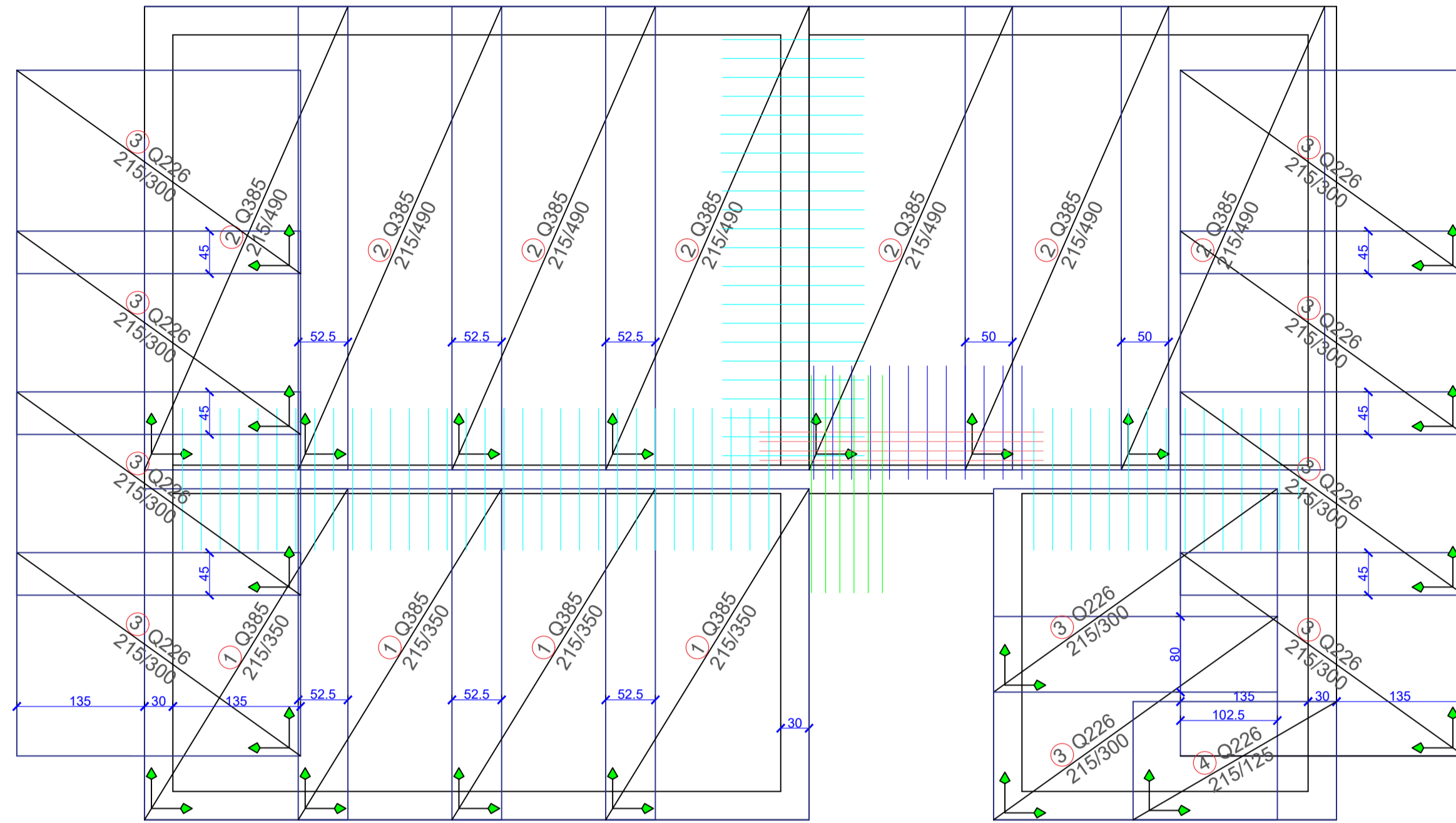

ISKAZ MREŽASTE ARMATURE Čelik B500B

POZ.	TIP MREŽE	OBLIK	DIMENZIJE (cm)	KOM.	MASA (kg/m²)	UKUPNA MASA
1	Q 385		215x490	4	6.10	183.61
2	Q 385		215x490	7	6.10	449.85
3	Q 226		215x300	10	3.63	234.14
4	Q 226		215x125	1	3.63	9.76

UKUPNO: (KG)... 877.36

ISKAZ REBRASTE ARMATURE Čelik B500B

POZ.	OBLIK	Ø	JED. MASA (kg/m)	KOM.	L (cm)	MASA (kg)
1		8	0.409	12	150	7.36
2		8	0.409	70	150	42.85
3		8	0.409	6	300	0.74
4		8	0.409	4	300	1.14

UKUPNO: (KG)... 61.35

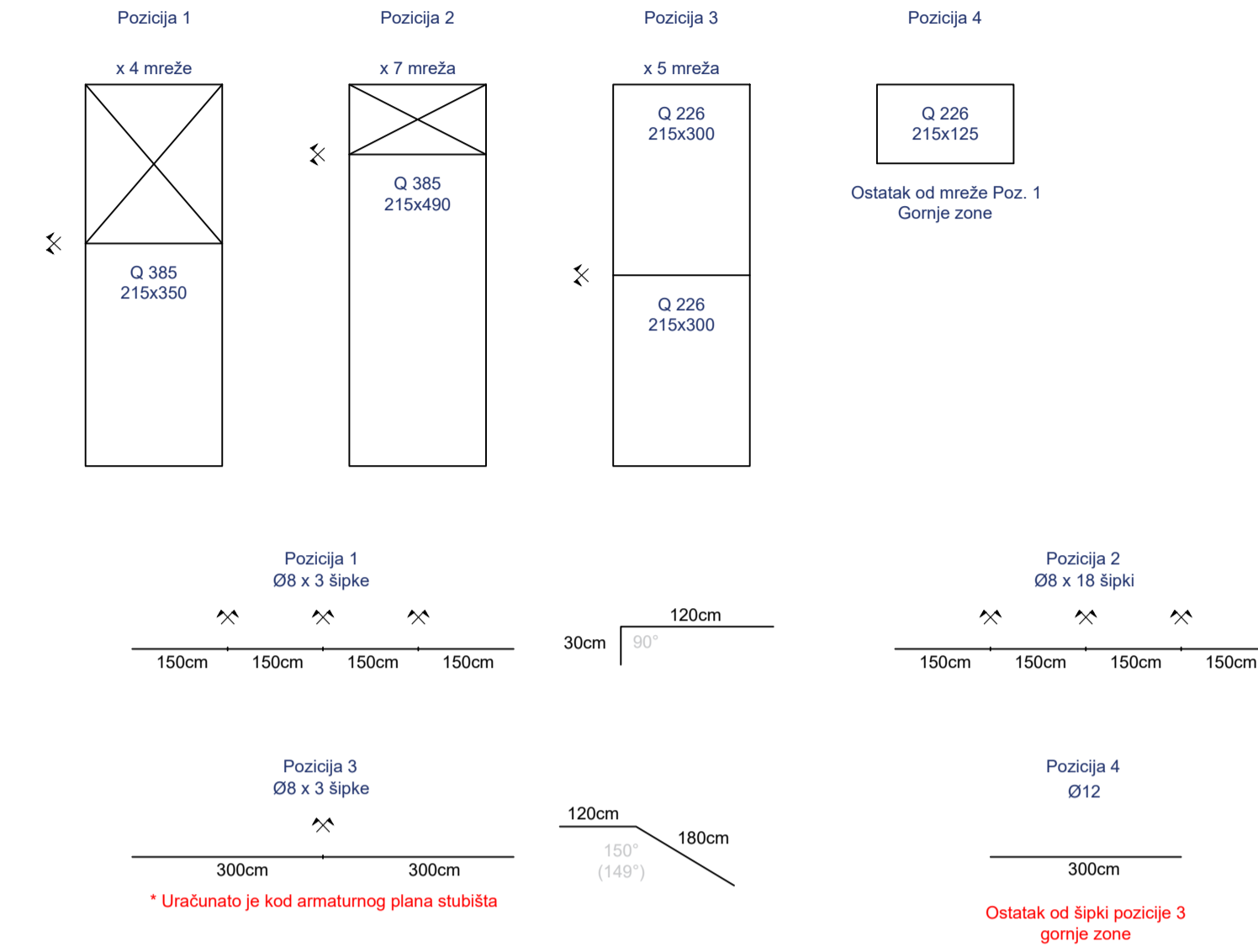

	MENTORI: dr.sc. Alen Harapin dr.sc. Marija Smilović-Zulim
	KOLEGIJ: Osnove betonskih konstrukcija
	VRSTA PROJEKTA: Projekt konstrukcije
	RAZINA PROJEKTA: Glavni projekt
PREGLEDAO:	STUDENT: Ivan Tadić (br.ind. 4556)
DATUM:	



ARMATURNI PLAN GORNJE ZONE PLOCE POZICIJE 100 M 1:50

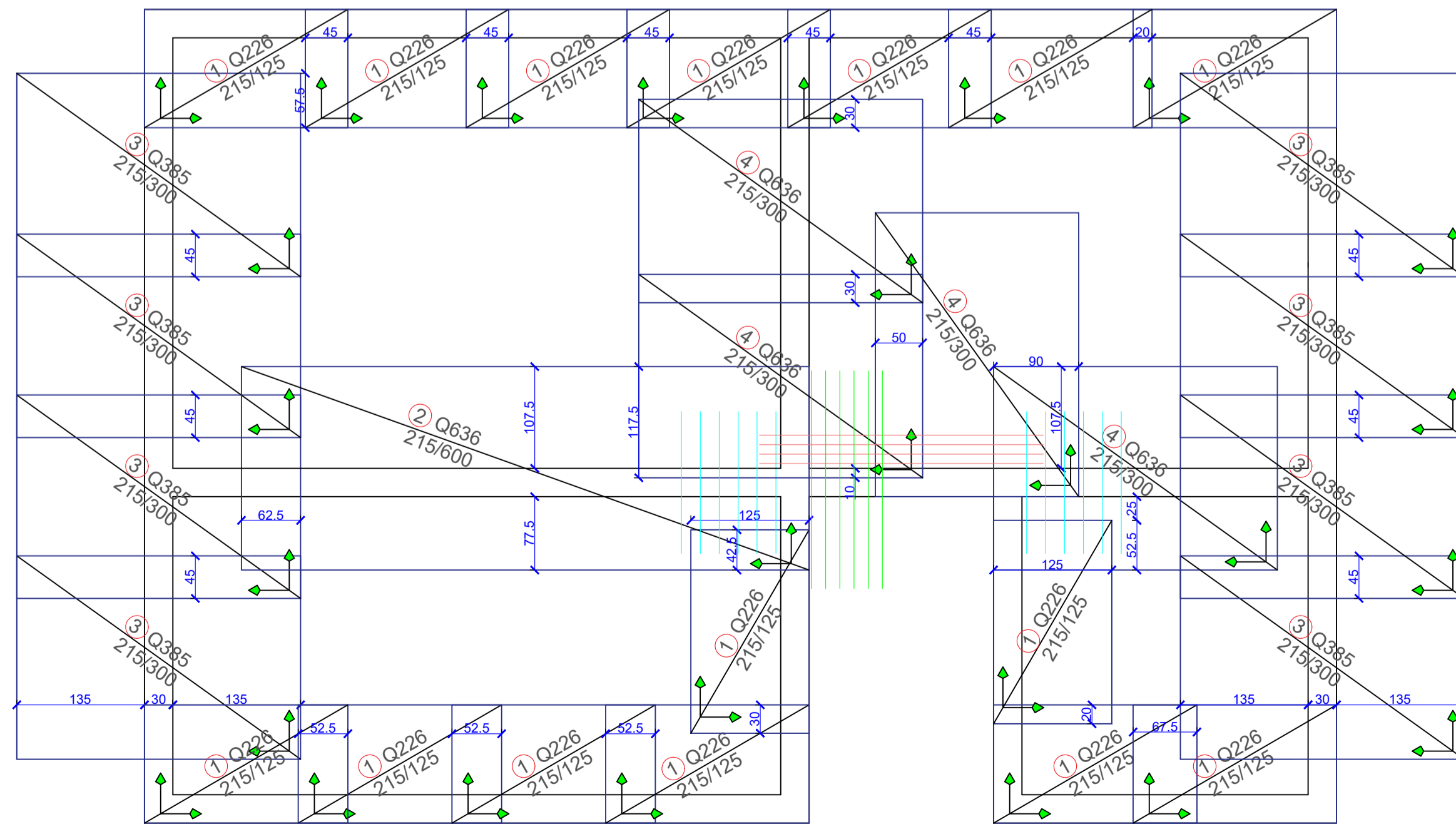

ISKAZ MREŽASTE ARMATURE Čelik B500B

POZ.	TIP MREŽE	OBLIK	DIMENZIJE (cm)	KOM.	MASA (kg/m²)	UKUPNA MASA
1	Q 226		215x125	15	3.63	146.34
2	Q 636		215x600	1	12.46	160.74
3	Q 385		215x300	8	6.10	314.76
4	Q 636		215x300	4	10.08	280.06

UKUPNO: (KG)... 881.90

ISKAZ REBRASTE ARMATURE Čelik B500B

POZ.	OBLIK	Ø	JED. MASA (kg/m)	KOM.	L (cm)	MASA (kg)
1		8	0.409	12	150	7.36
2		8	0.409	6	300	0.74
3		8	0.409	4	300	1.14

UKUPNO: (KG)... 18.40

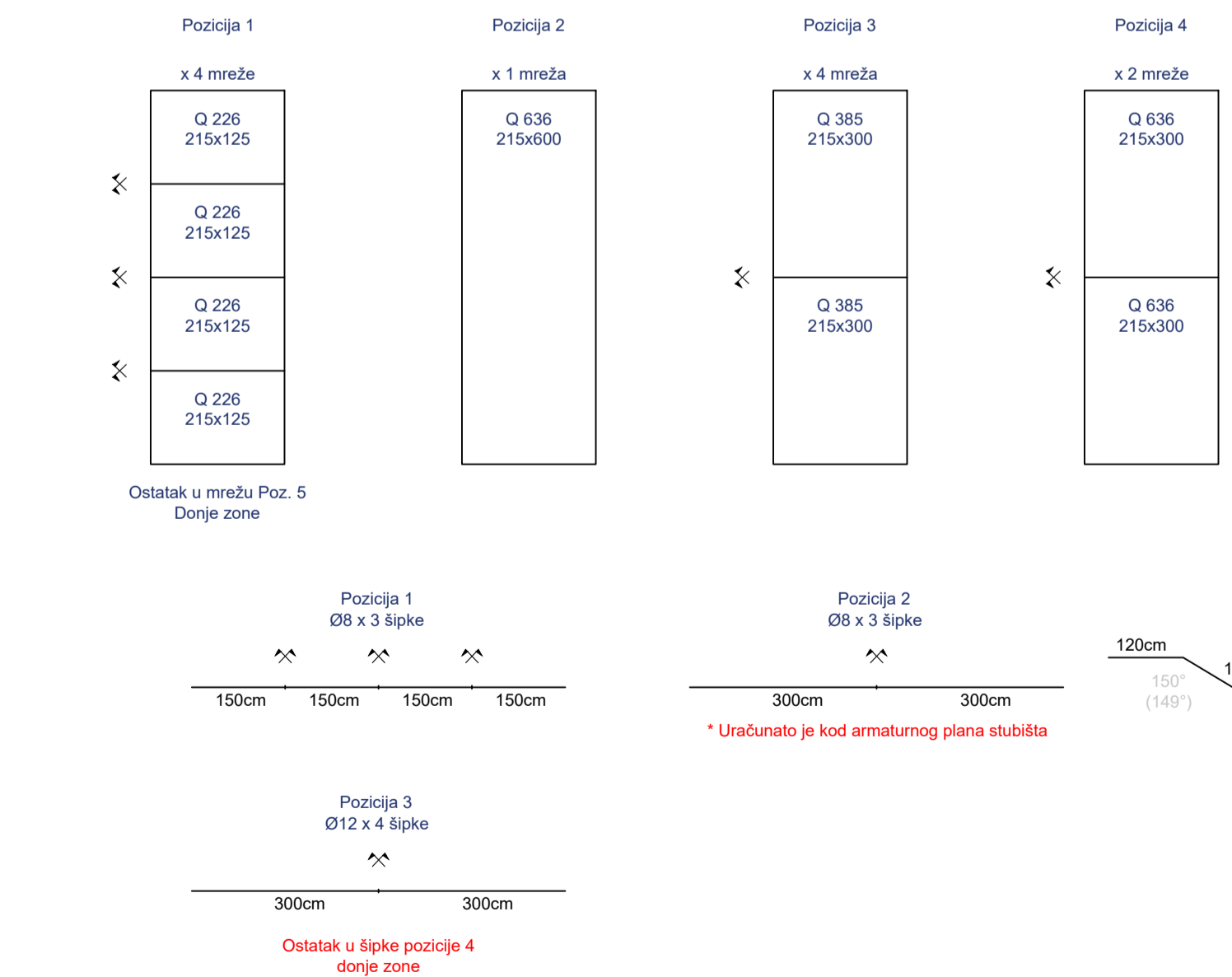

	MENTORI: dr.sc. Alen Harapin dr.sc. Marija Smilović-Zulim
	KOLEGIJ: Osnove betonskih konstrukcija
	VRSTA PROJEKTA: Projekt konstrukcije
	RAZINA PROJEKTA: Glavni projekt
PREGLEDAO:	STUDENT: Ivan Tadić (br.ind. 4556)
DATUM:	

ARMATURNI PLAN GREDE POZICIJE 200 KROVIŠTA M 1:50

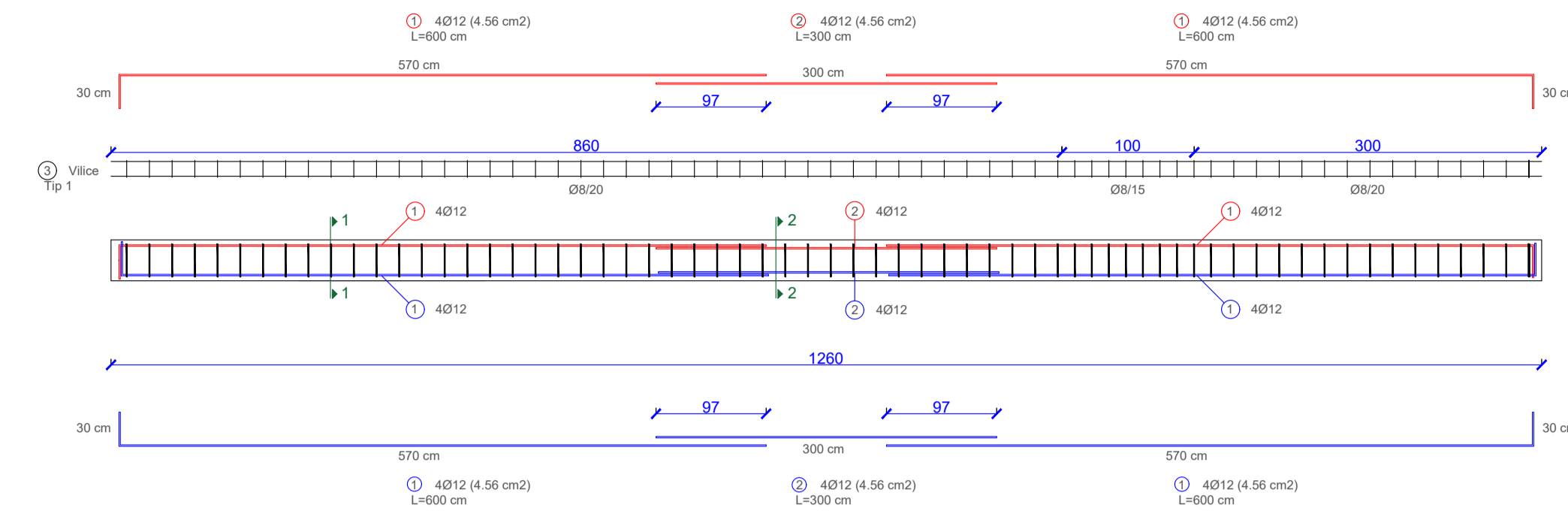

POPREČNI PRESJECI DETALJA GREDE 200 KROVIŠTE M 1:10

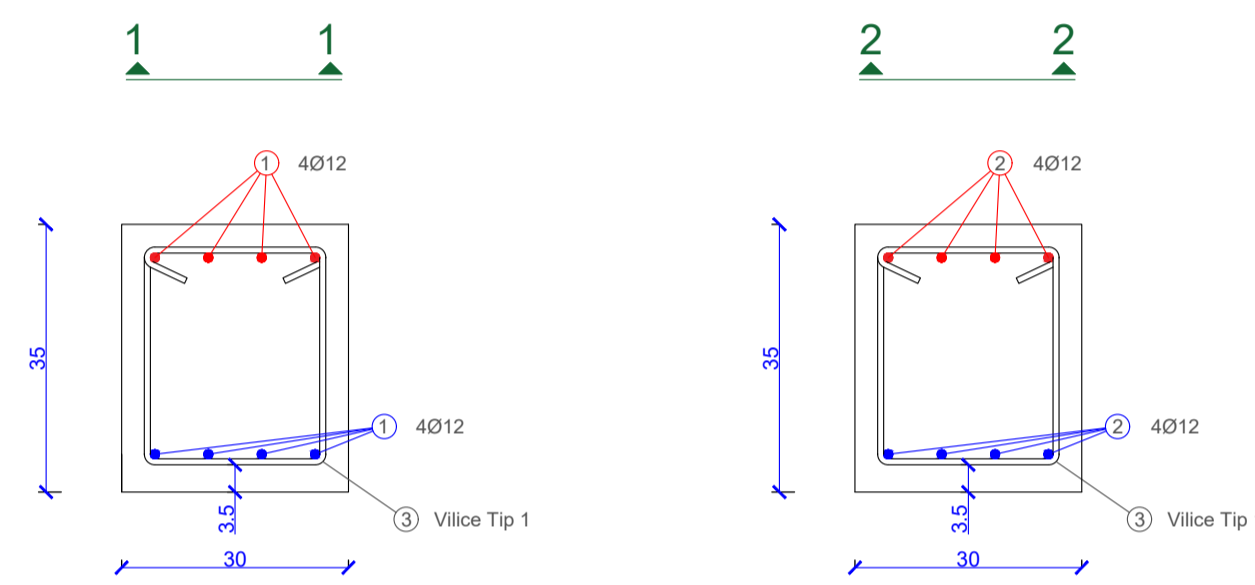

ARMATURNI PLAN GREDE 109 M 1:50

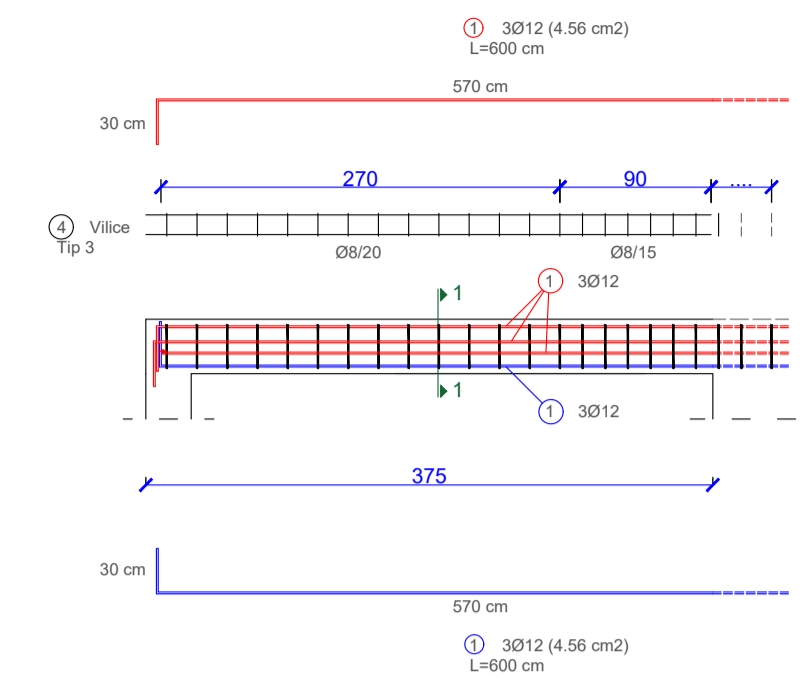

POPREČNI PRESJEK DETALJA GREDE 109 M 1:10

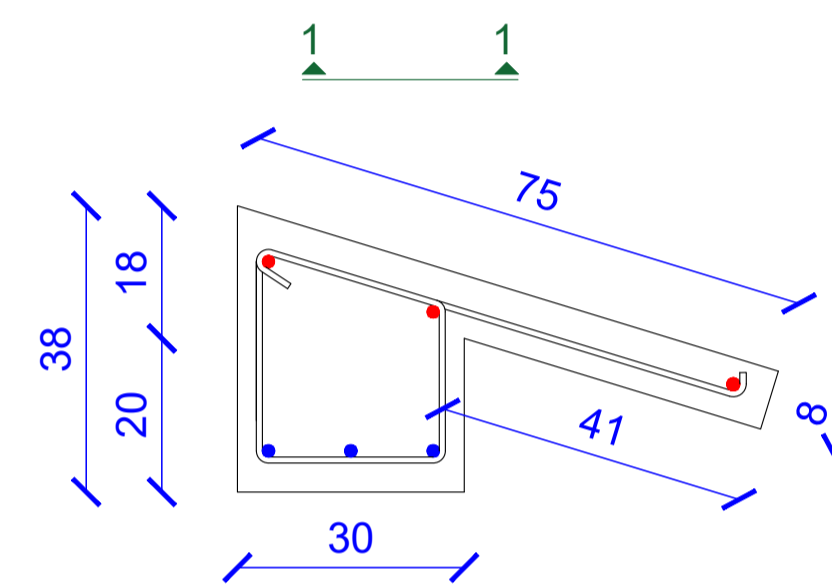

POZ.	OBLIK	Ø	JED. MASA (kg/m)	KOM.	L (m)	MASA (kg)
1		12	0,920	22	600	121,44
2		12	0,920	8	300	22,08
3		8	0,409	65	140	37,22
4		8	0,409	20	170	13,91
UKUPNO: (KG):						194,65

ARMATURNI PLAN GREDE POZICIJE 200 I 109 M 1:50

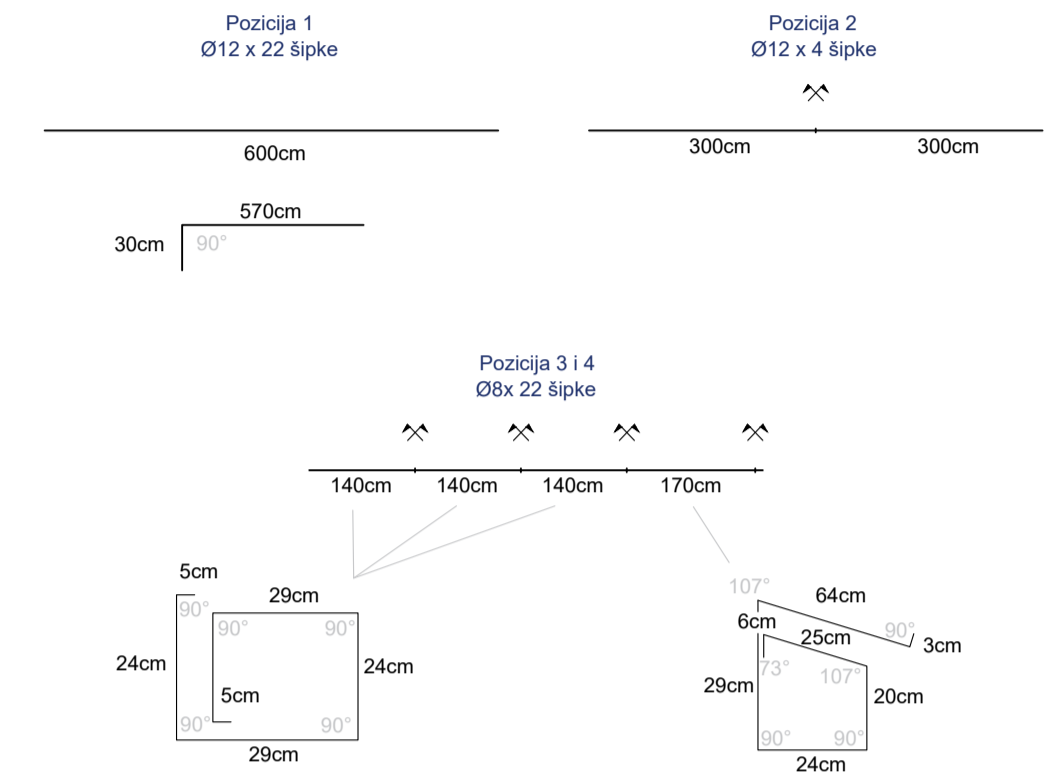

	MENTORI:	dr.sc. Alen Harapin dr.sc. Marija Smilović-Zulim
	KOLEGIJ:	Osnove betonskih konstrukcija
	VRSTA PROJEKTA:	Projekt konstrukcije
	RAZINA PROJEKTA:	Glavni projekt
PREGLEDAO:		
DATUM:	STUDENT:	Ivan Tadić (br.ind. 4556)

ARMATURNI PLAN MONOLITNOG DIJELA FERT KROVA M 1:50

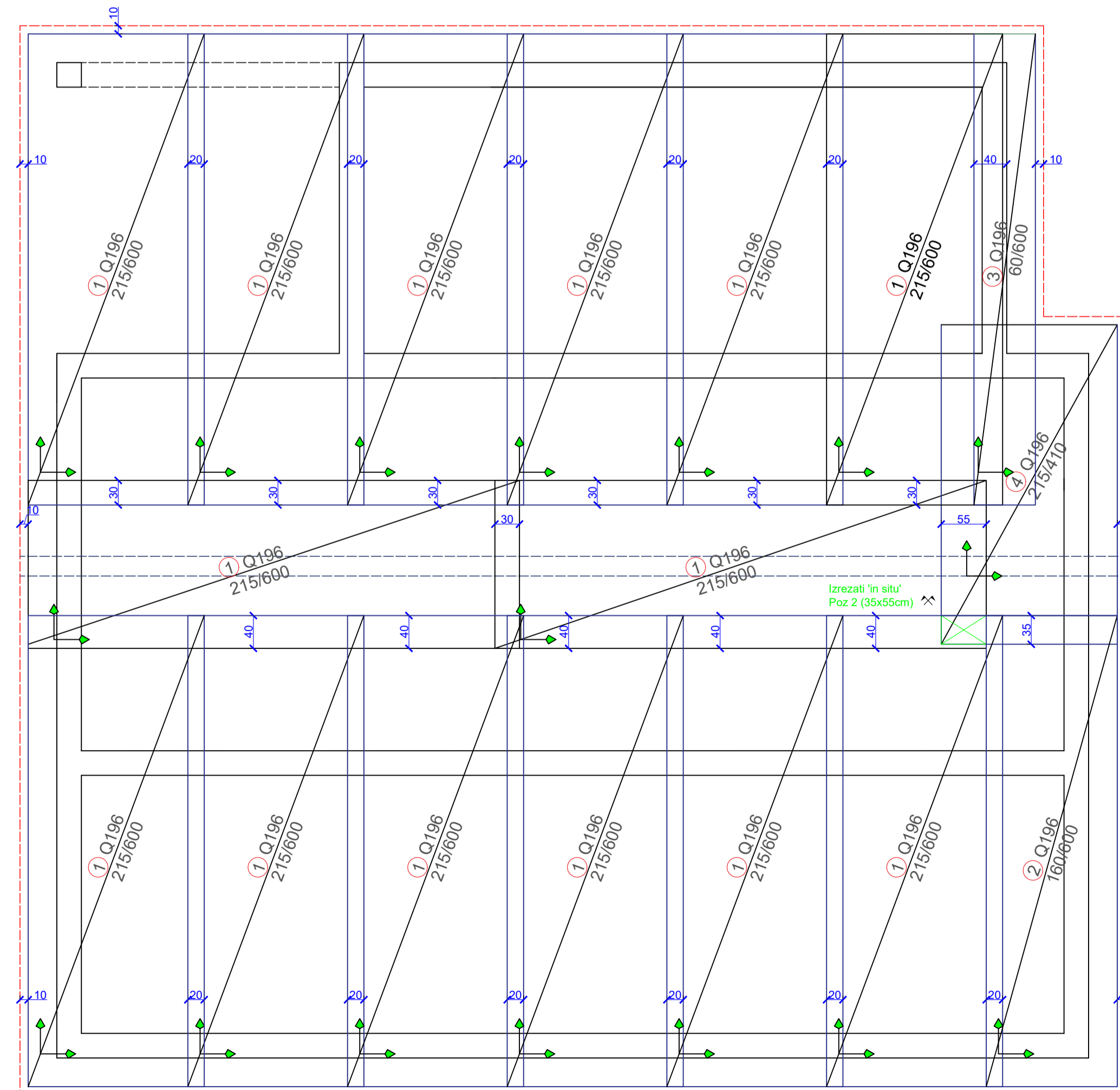

POZ.	TIP MREŽE	OBLIK	DIMENZIJE (cm)	KOM.	MASA (kg/m²)	UKUPNA MASA
1	Q 196		215x600	14	3,07	967,00
2	Q 196		155x600	1	3,07	29,20
3	Q 196		60x600	1	3,07	11,30
4	Q 196		215x410	1	3,07	27,68
UKUPNO: (KG):						635,18

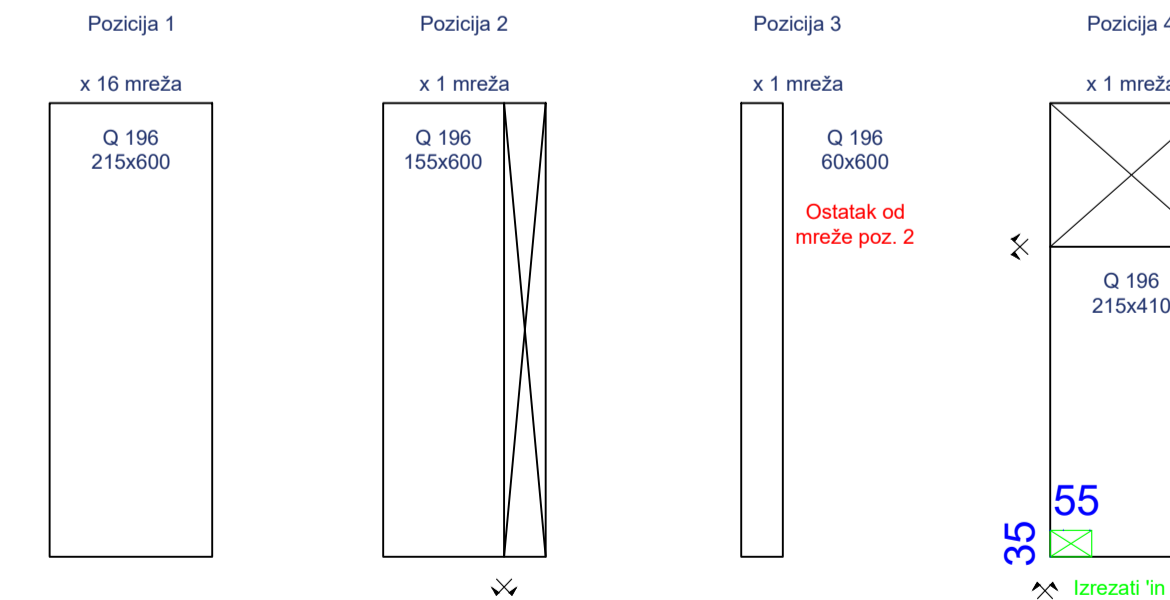

	MENTORI:	dr.sc. Alen Harapin dr.sc. Marija Smilović-Zulim
	KOLEGIJ:	Osnove betonskih konstrukcija
	VRSTA PROJEKTA:	Projekt konstrukcije
	RAZINA PROJEKTA:	Glavni projekt
PREGLEDAO:		
DATUM:	STUDENT:	Ivan Tadić (br.ind. 4556)

DETALJI HORIZONTALNIH SERKLAŽA KROVIŠTA M 1:25

Presjek 1-1

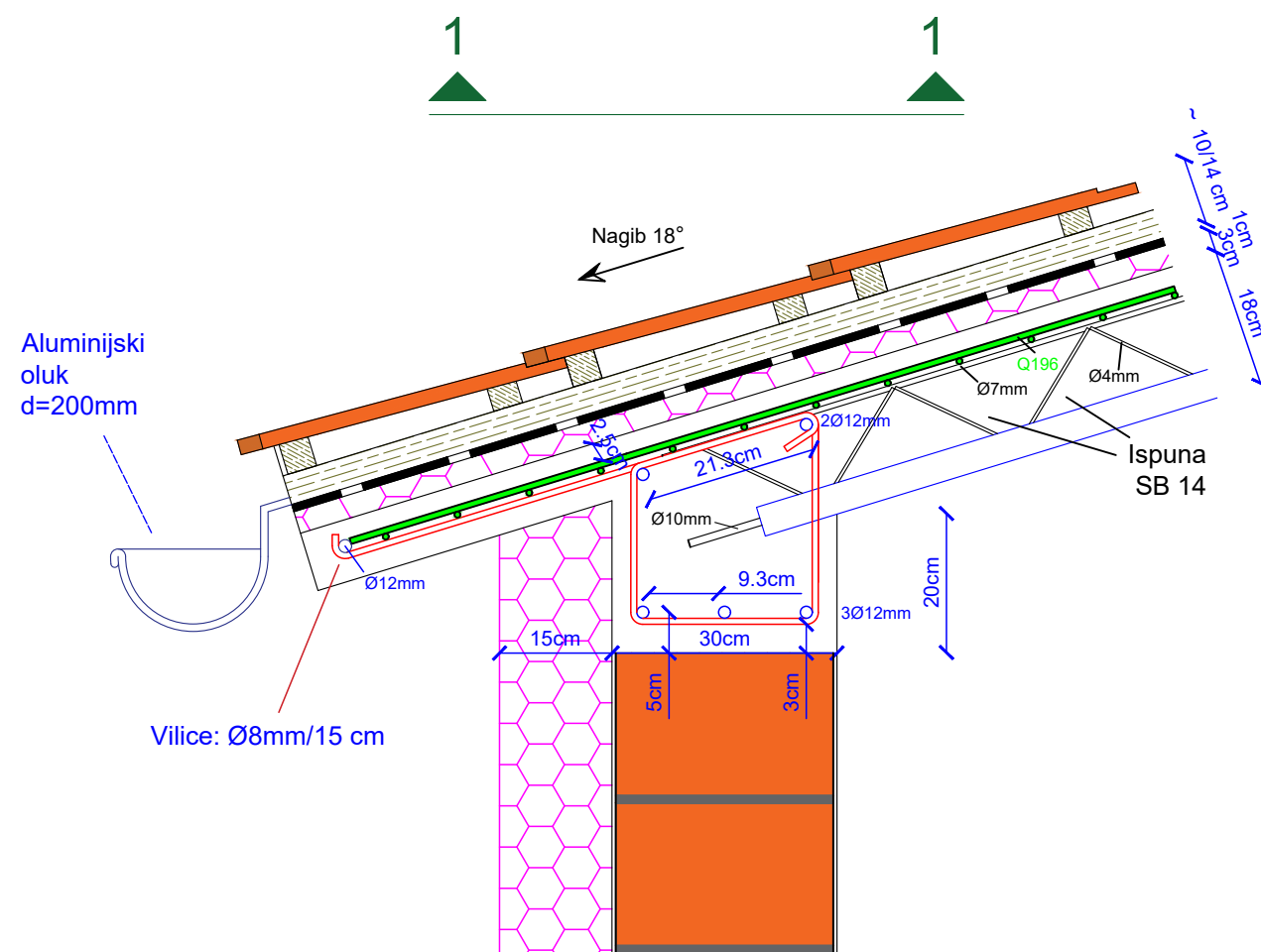

Presjek 2-2 (Greda 200)

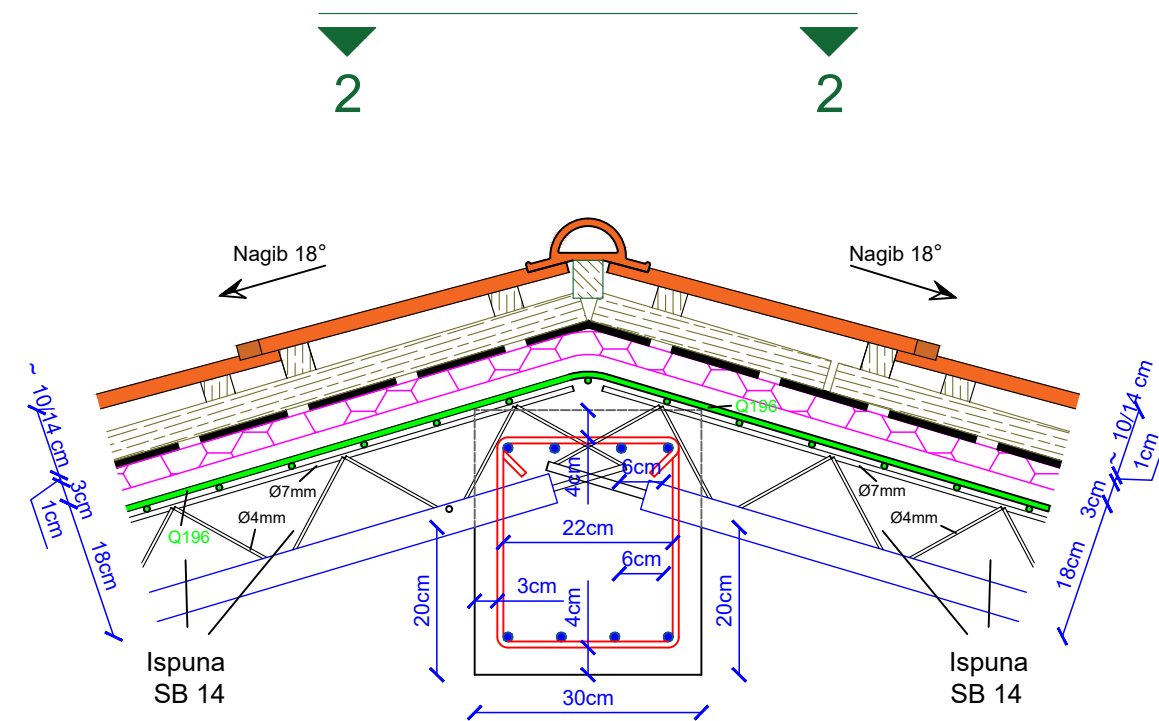

 <p>Sveučilište u Splitu Fakultet Građevinarstva, Arhitekture i Geodezije 21000 SPLIT, MATICE HRVATSKE 15</p>	MENTORI: dr.sc. Alen Harapin dr.sc. Marija Smilović-Zulim
	KOLEGIJ: Osnove betonskih konstrukcija
	VRSTA PROJEKTA: Projekt konstrukcije
	RAZINA PROJEKTA: Glavni projekt
PREGLEDAO:	STUDENT: Ivan Tadić (br.ind. 4556)
DATUM:	

DETALJI HORIZONTALNIH SERKLAŽA KROVIŠTA M 1:25

Presjek 3-3 (rebro za ukrutu)

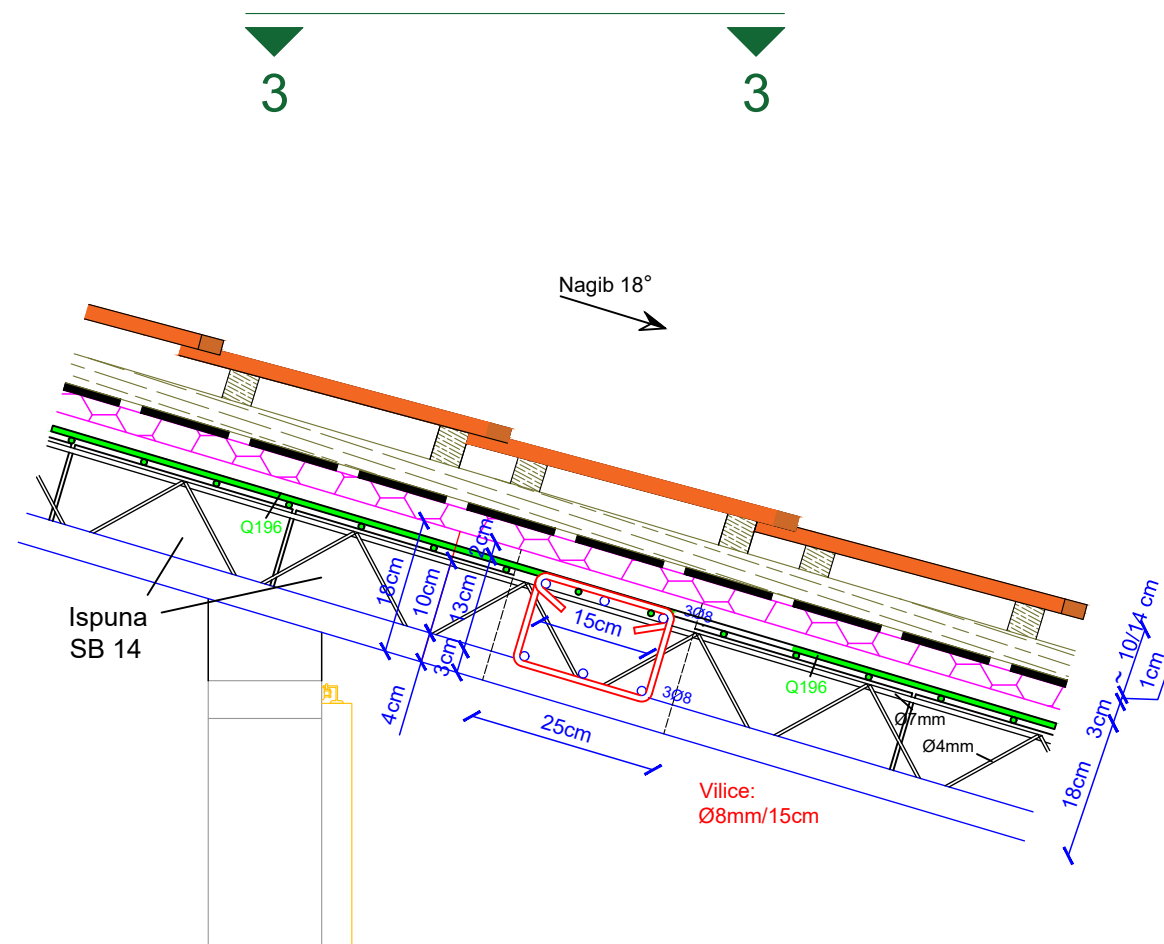

Presjek 4-4

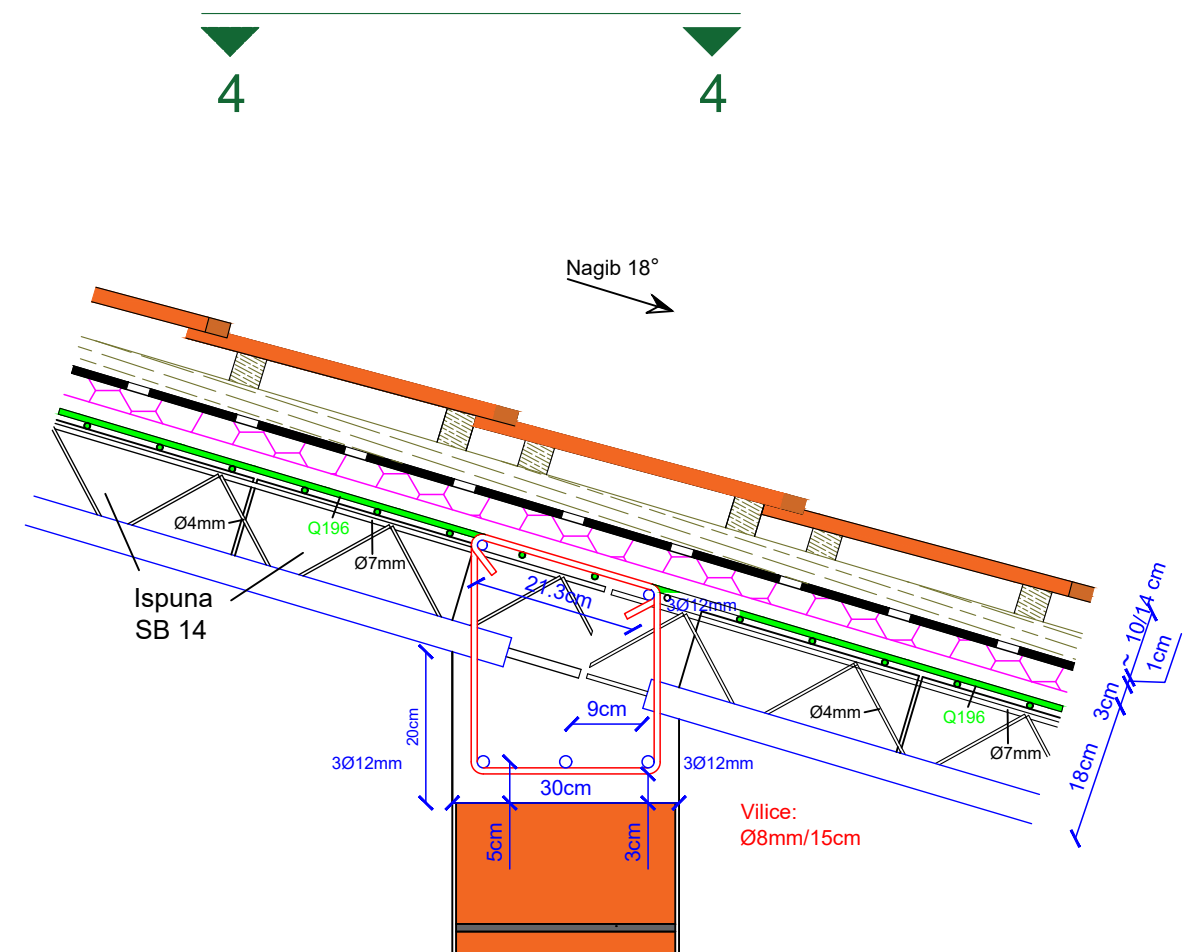

 Sveučilište u Splitu Fakultet Građevinarstva, Arhitekture i Geodezije 21000 SPLIT, MATICE HRVATSKE 15	MENTORI: dr.sc. Alen Harapin dr.sc. Marija Smilović-Zulim
	KOLEGIJ: Osnove betonskih konstrukcija
VRSTA PROJEKTA: Projekt konstrukcije	RAZINA PROJEKTA: Glavni projekt
PREGLEDAO: DATUM:	STUDENT: Ivan Tadić (br.ind. 4556)