

# Godišnjak studija arhitekture i urbanizma 2019./20.

---

## Other document types / Ostale vrste dokumenata

Publication year / Godina izdavanja: **2021**

Permanent link / Trajna poveznica: <https://urn.nsk.hr/urn:nbn:hr:123:200882>

Rights / Prava: [In copyright](#)/[Zaštićeno autorskim pravom.](#)

Download date / Datum preuzimanja: **2024-07-17**



Repository / Repozitorij:

[FCEAG Repository - Repository of the Faculty of Civil Engineering, Architecture and Geodesy, University of Split](#)



UNIVERSITY OF SPLIT

  
dabar

DIGITALNI AKADEMSKI ARHIVI I REPOZITORIJI

# 2019.

GODIŠNJAK  
STUDIJA  
ARHITEKTURE  
I URBANIZMA

# /20.



GODIŠNJAK  
STUDIJA ARHITEKTURE I URBANIZMA

2019./20.



- 5** PREDGOVOR / prof. Neno Kezić
- 9** PREDDIPLOMSKI SVEUČILIŠNI STUDIJ ARHITEKTURA I URBANIZAM  
Nastavni program  
Studentski radovi 2019./20.
- 81** DIPLOMSKI SVEUČILIŠNI STUDIJ ARHITEKTURA I URBANIZAM  
Nastavni program  
Studentski radovi 2019./20.
- 142** SURADNJE I IZVANNASTAVNI PROGRAMI  
Studentske radionice  
Konferencije  
Izložbe
- 150** LJETOPIS 2019./2020.  
Uprava  
Nastavnici  
Studenti  
Diplomirani



## PREGOVOR

Akademsku godinu 2019./20. pamtit ćemo po početku pandemije COVID-19 zbog koje se, po prvi put u povijesti Fakulteta, nastava morala u potpunosti prebaciti na *online* modalitet. Ovaj novi način održavanja nastave, a posebno arhitektonskih radionica, predstavljao je izazov i za studente i za nastavnike. Odjednom smo se svi našli u virtualnom prostoru u kojem se trebalo snaći, rekalkibrirati metode rada na virtualno okruženje i na situaciju u kojoj se komunikacija odvija primarno verbalno, bez skice i papira. Za studente i nastavnike je, vjerujem, to predstavljalo promjenu paradigme komuniciranja arhitekture i arhitektonske ideje. Spoznali smo i neke prednosti virtualne realnosti u kojoj fizička lokacija sudionika postaje nevažna, a dokumentiranje faza razvoja projekta neophodno. Siguran sam da će dio spoznaja iz ovog perioda ostati trajno koristan za budući rad i nastavu.

Unatoč takvim okolnostima akademsku godinu su obilježile aktivne suradnje na lokalnoj i međunarodnoj razini, ali i kontinuirani rad na kvaliteti edukacije. Među novoizabranim umjetničko-nastavničkim kadrom po prvi put su u zvanje docenta birani i naši nekadašnji studenti što mi je posebno drago - vidim to kao važan korak u formiranju kontinuiteta i prepoznatljivosti "splitske škole arhitekture".

I ove akademske godine, Studij arhitekture i urbanizma je nastavio suradnju s Gradom Splitom. Studenti kolegija Diplomski studio 3 istraživali su područje uvale Spinut, a njihovi projekti su bili izloženi u prostoru gradske uprave. Uvod u predmetni studio bio je međunarodni ciklus predavanja *SplitTalks*, s temom *Waterfront* koji je održan prije početka zimskog semestra s nizom međunarodnih predavača. Studenti su u svojim projektima problematizirali urbanističko-arhitektonski pristup uvali uzimajući u obzir programske i kvantitativne parametre. Rezultati ovog istraživanja su bili vrlo širokog dijapazona, u rasponu od minimalnih do radikalnih projektnih intervencija u prostor uvale Spinut. Javna izložba također je održana i u sklopu kolegija Interijer, u kojem su studenti predlagali rješenja rekonstrukcije prostora kluba "Kocka" promišljajući taj prostor u odnosu na akustične, subkulturne i programatske aspekte specifičnog glazbenog izričaja koji su sami odabrali.

Kontinuitet međunarodne suradnje je održan i ove akademske godine studentskom radionicom *Klis case* na kojoj su, pored studenata našeg fakulteta, sudjelovali i studenti sa sedam sveučilišta iz Azije, Australije, Europe i Južne Amerike, a sve u suradnji s Općinom Klis. Zbog takvog interkontinentalnog karaktera može se reći da tijekom radionice "sunce nije zalazilo" jer se radionica odvijala 24 sata dnevno, u različitim vremenskim zonama, s lokacija od Japana do Ekvadora. Istovremeno, radionica je bila i organizacijski eksperiment. Studenti su tijekom rada bili podijeljeni u grupe, a u svakoj grupi se nalazio po jedan splitski student koji je mogao lokaciju fizički istražiti, dok su ostali studenti, raštrkani po svijetu, sudjelovali/pridonosili projektima isključivo *online*.

Nažalost, zbog nepovoljne epidemiološke situacije završna izložba studentskih radova, po prvi put od osnutka Studija arhitekture i urbanizma, nije održana. Usprkos tome, kao što se može vidjeti u nastavku ovog godišnjaka, studenti su postigli izvanredne kreativne rezultate tijekom ove neobične i jedinstvene akademske godine.

Prof. Neno Kezić  
Prodekan za studije arhitekture i urbanizma



A black and white halftone photograph. On the left, a woman is shown in profile, looking towards the right. She is positioned in front of a large screen or projection. The screen displays a complex, swirling, organic pattern that resembles a topographical map or a microscopic view of a material. The pattern consists of numerous small, interconnected loops and curves, creating a sense of depth and movement. The overall image has a grainy, dotted texture characteristic of halftone printing.

# PREDDIPLOMSKI SVEUČILIŠNI STUDIJ ARHITEKTURA I URBANIZAM

Preddiplomski sveučilišni studij Arhitektura i urbanizam traje 3 godine te pokriva nastavna područja arhitektonskog projektiranja, konstrukcije i tehnologije, urbanizma te povijesti arhitekture i umjetnosti. U sklopu studija stječe se 180 ECTS bodova, a njegovim završetkom stječe se akademski naziv sveučilišni prvostupnik/prvostupnica inženjer/inženjerka arhitekture i urbanizma.



## 1. SEMESTAR

## 2. SEMESTAR

## 3. SEMESTAR

## 4. SEMESTAR

## 5. SEMESTAR

## 6. SEMESTAR

OSNOVE  
ARHITEKTONSKOG  
PROJEKTIRANJA 1  
2+3 | 6

OSNOVE  
ARHITEKTONSKOG  
PROJEKTIRANJA 2  
2+3 | 6

RADIONICA  
ARHITEKTONSKOG  
PROJEKTIRANJA 1  
2+4 | 10

RADIONICA  
ARHITEKTONSKOG  
PROJEKTIRANJA 2  
2+4 | 10

RADIONICA  
ARHITEKTONSKOG PROJEKTIRANJA 3  
2+4 | 10

RADIONICA  
ARHITEKTONSKOG  
PROJEKTIRANJA 4  
- ZAVRŠNI RAD  
2+6 | 12

TIPOLOGIJA I FORMA U ARH. 1  
2+0 | 2

TIPOLOGIJA I FORMA U ARH. 2  
2+0 | 2

CRTANJE 1  
0+2 | 3

CRTANJE 2  
0+2 | 3

UPORABA RAČUNALA U ARH. 1  
0+2 | 2

UPORABA RAČUNALA U ARH. 2  
0+2 | 2

TIPOLOGIJA I FORMA U ARH. 3  
2+0 | 2

TIPOLOGIJA I FORMA U ARH. 4  
2+0 | 2

URBANIZAM 1  
2+4 | 8

OSNOVE PROJICIRANJA 1  
2+2 | 5

OSNOVE PROJICIRANJA 2  
2+2 | 5

OBLIKOVANJE  
0+5 | 2

OSNOVE URBANIZMA  
2+0 | 2

URBANIZAM 2  
2+4 | 8

ARHITEKTONSKA PREZENTACIJA  
0+5 | 2

POVIJEST URBANE FORME  
2+0 | 2

POVIJEST ARH. I UMJETNOSTI 1  
4+0 | 4

POVIJEST ARH. I UMJETNOSTI 2  
4+0 | 4

ELEMENTI ZGRADA 1  
2+2 | 4

ELEMENTI ZGRADA 2  
2+2 | 4

ELEMENTI ZGRADA 3  
2+2 | 4

ELEMENTI ZGRADA 4  
2+2 | 4

POVIJEST ARH. I UMJETNOSTI 3  
4+0 | 4

OSNOVE NOSIVIH KONSTRUKCIJA 1  
2+2 | 6

OSNOVE NOSIVIH KONSTRUKCIJA 2  
2+2 | 6

NOSIVE KONSTRUKCIJE 1  
3+2 | 6

NOSIVE KONSTRUKCIJE 2  
3+2 | 6

INSTALACIJE  
2+2 | 4

MODERNA ARHITEKTURA  
4+0 | 4

MODERNI URBANIZAM  
2+0 | 2

MATEMATIKA 1  
1+1 | 2

MATEMATIKA 2  
1+1 | 2

FIZIKA ZGRADE  
2+2 | 2

GRAD. PROMETNE POVRŠINE I OBJ.  
2+1 | 2

PLANIRANJE I ORG. GRADENJA  
2+2 | 2

POMORSKE GRAD. I OBJEKTI  
2+1 | 2

# RADOVI 2019./20.



**ARHITEKTONSKA PREZENTACIJA**

doc. Ana Krstulović (voditeljica kolegija),  
Dora Čičmir Vestić, Hana Paleka

Zadatak je interpretirati zadani projekt obiteljske kuće te ga prikazati različitim medijima i tehnikama (crtič, kolaž, maketa) pazeći na jasnoću prikaza koncepta kuće i njenih ključnih aspekata (diskurs, prostorna organizacija, konstrukcija, pojavnost).

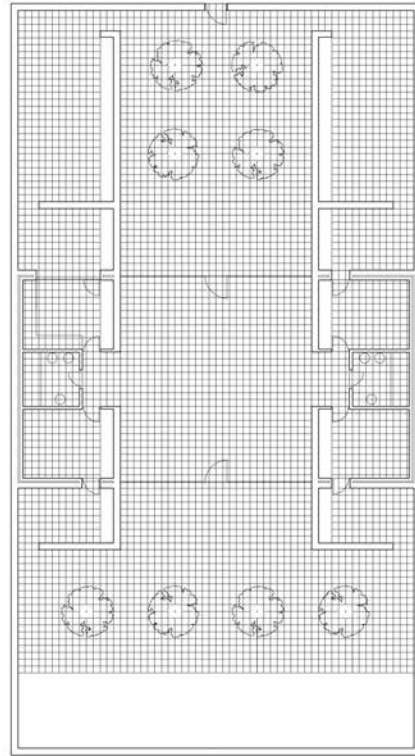
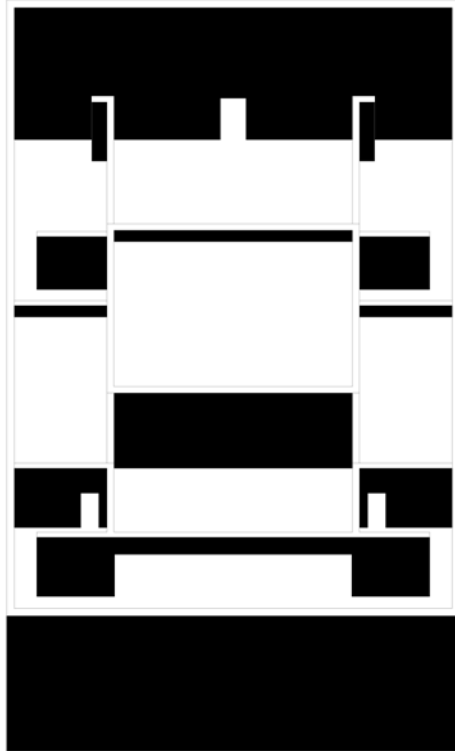

Bruno Janković: Guerrero House / Alberto Campo Baeza

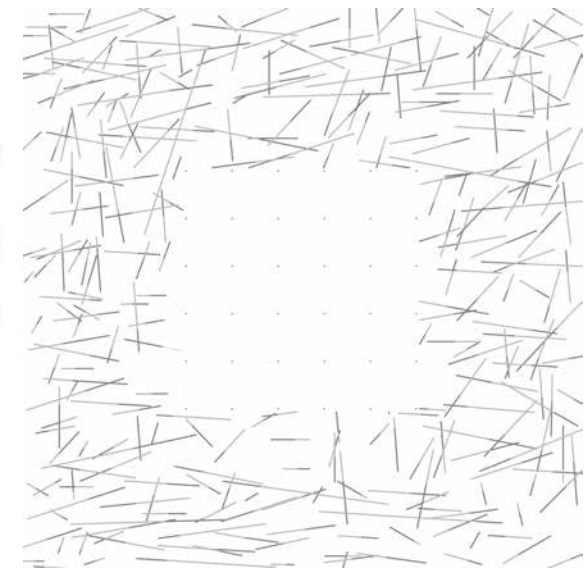
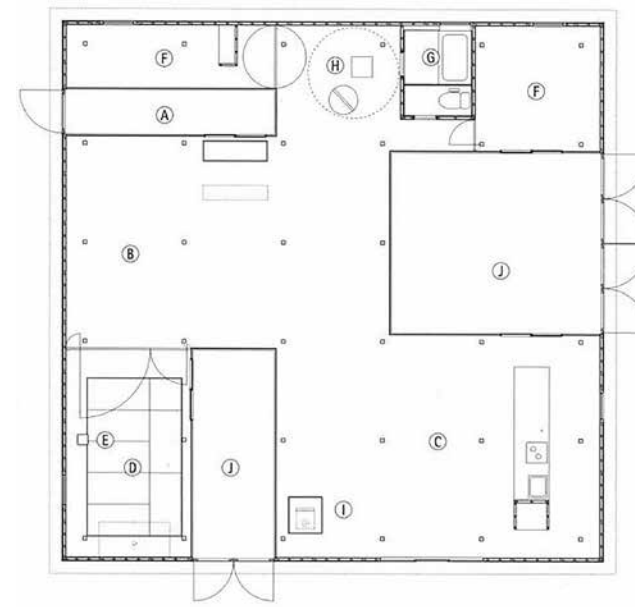

Nino Tolić: Weekend House / Ryue Nishizawa

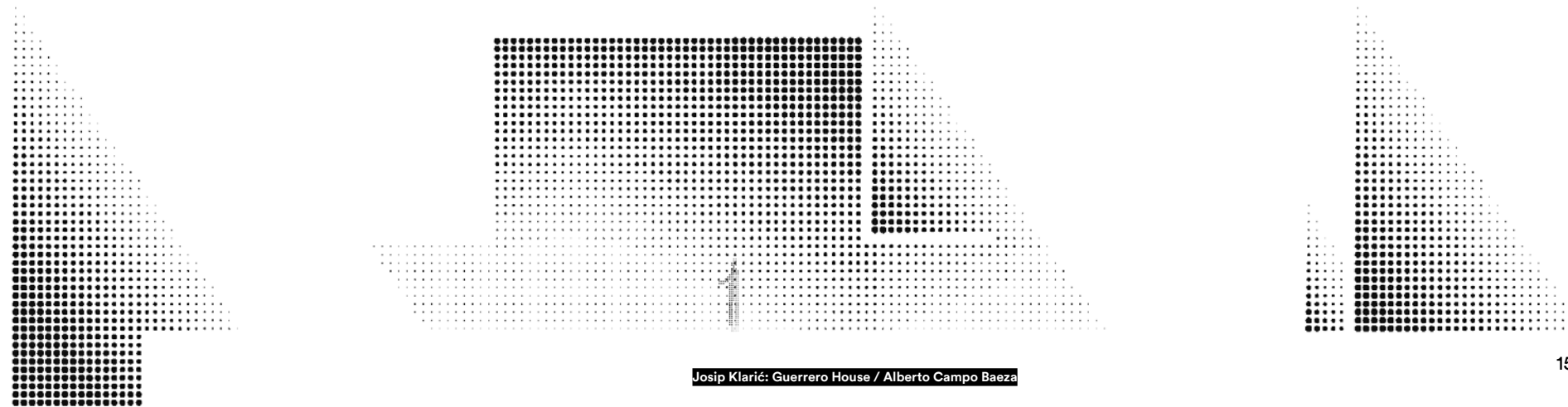

Josip Klarić: Guerrero House / Alberto Campo Baeza



Ivona Peša: House in Litoral Alentejano / Aires Mateus

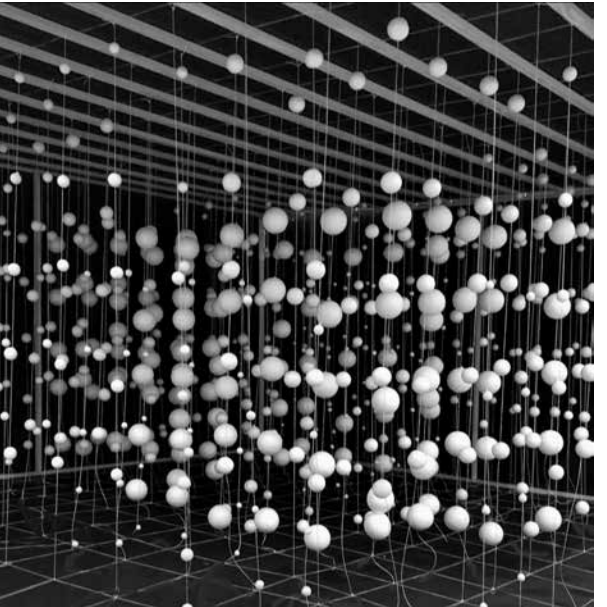
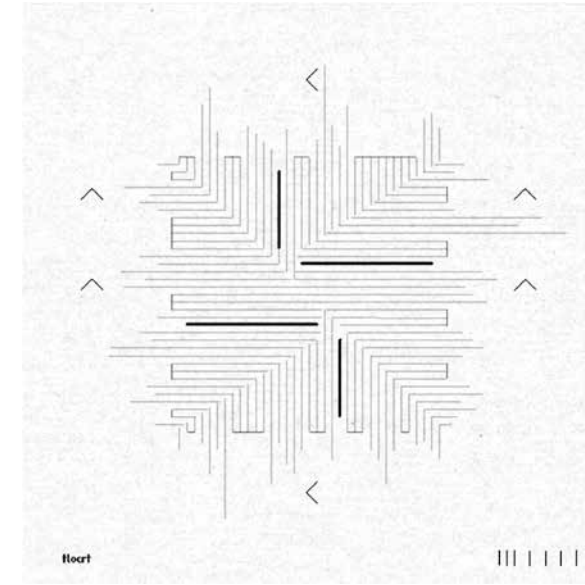
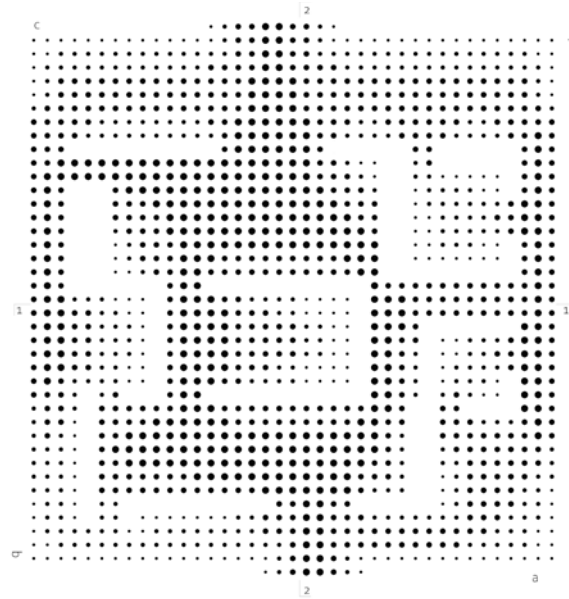
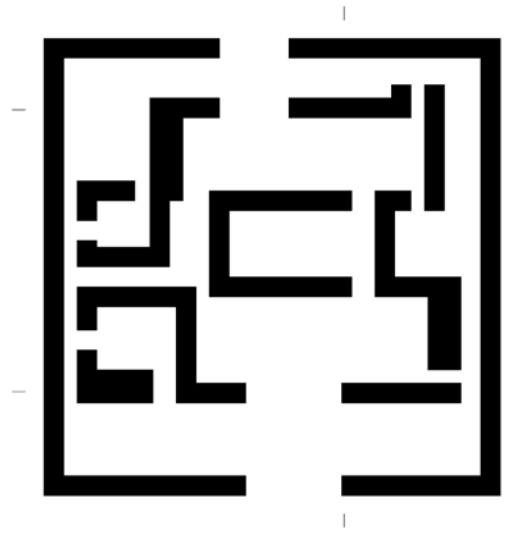

Lucija Župa: House in Litoral Alentejano / Aires Mateus

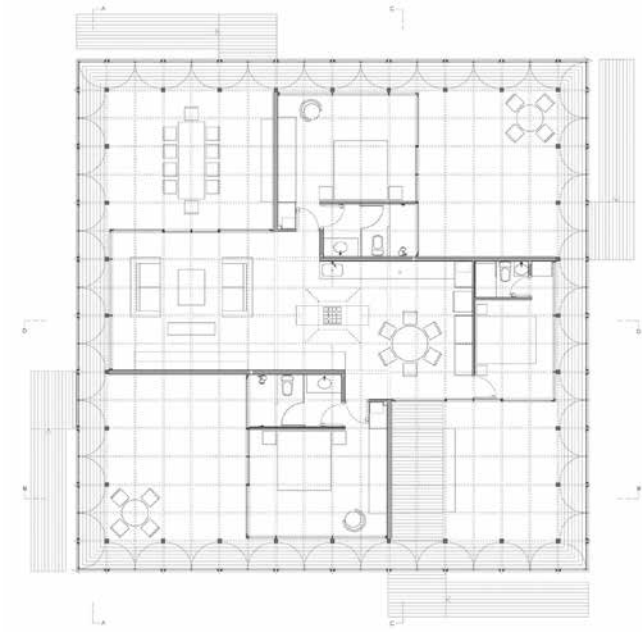

Dora Polovanec: House in Morrillos / Cristián Izquierdo

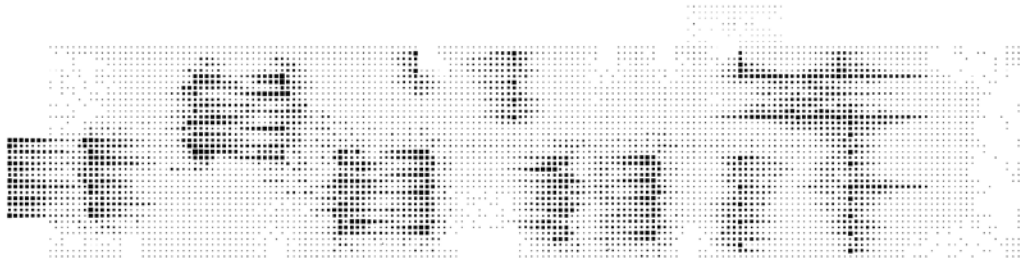

Mira Tomić: Naked House / Shigeru Ban

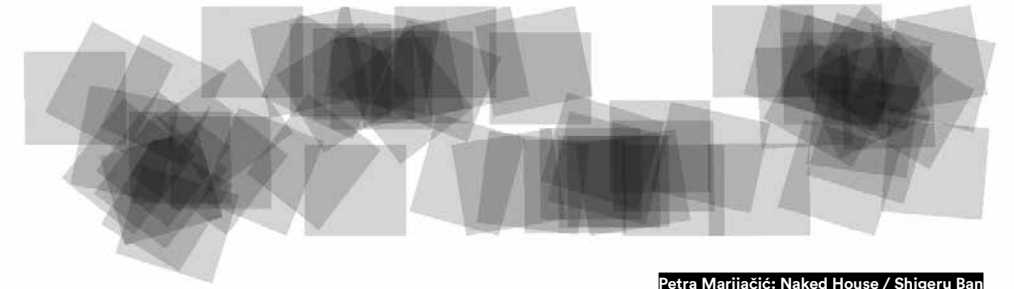
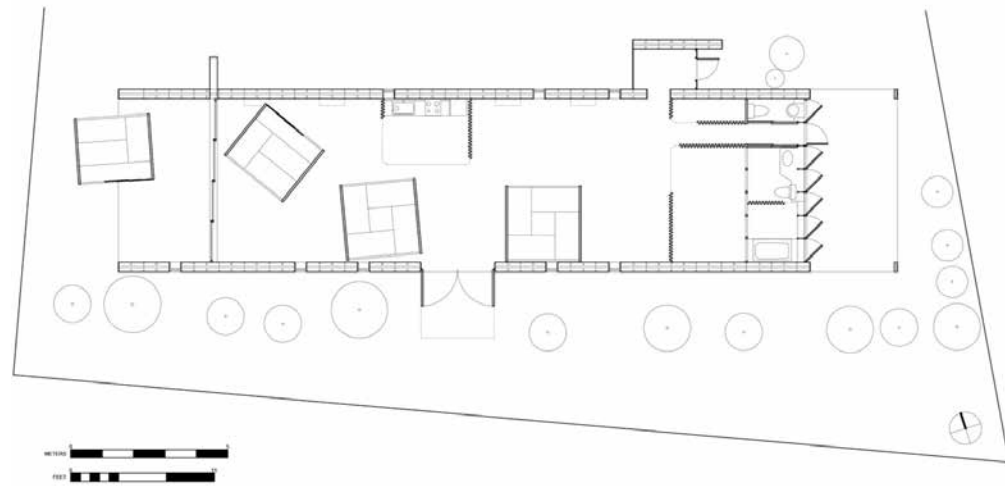

Petra Marijačić: Naked House / Shigeru Ban

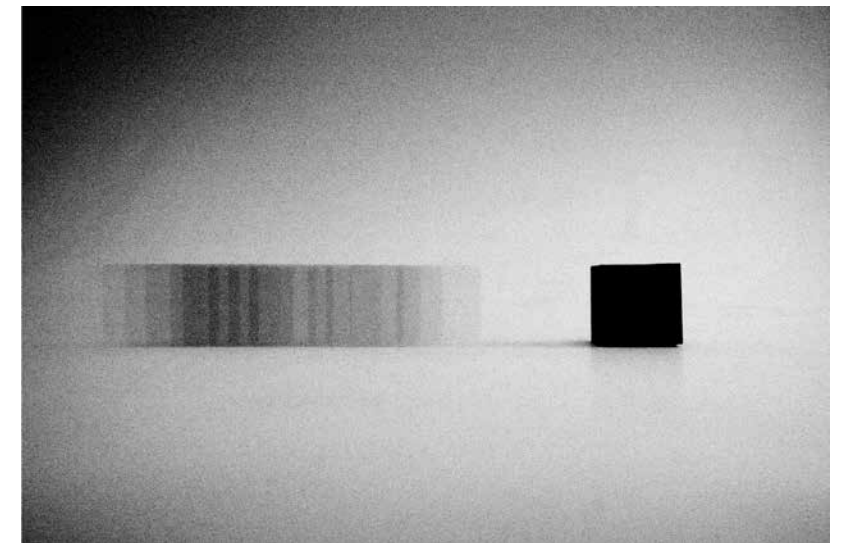
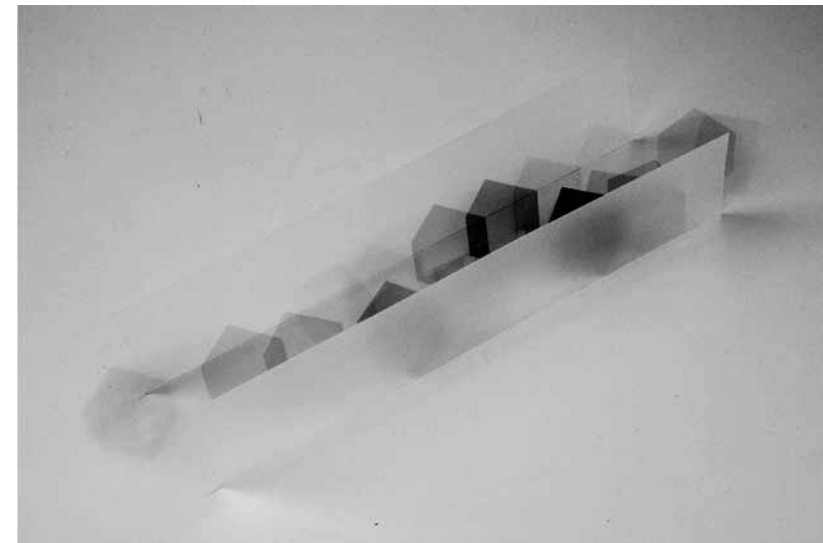

Hrvoje Meštrović: Naked House / Shigeru Ban

**CRTANJE 1**

doc. Ana Kuzmanić (voditeljica kolegija),  
Radošević Goran

**CRTANJE PO PROMATRANJU**

Serijom vježbi crtanja po promatranju studenti se upoznavaju sa svim fazama razvoja prostoručnog crteža te različitim pristupima u izradi crteža. Naglasak je na crtanju kao stvaralačkoj disciplini u kojoj se studenti suočavaju s tri osnovna pitanja: Što vidiš? Što misliš o tome? Što ćeš učiniti s tim? (Jacques Rancière, "Učitelj neznanica").

**ILUSTRIRANI ESEJ**

Vježba je inspirirana dialektogramom umjetnika Micha Millera. Studenti trebaju vlastitim jezikom, kombinirajući crtež i tekst, opisati prostor u kojem žive. Osim osnovnih prostornih karakteristika bilježi se i analizira atmosfera te iskustvo življenja u određenom prostoru. Analiza prostora radi se u tri faze (soba, stan, zgrada) nakon čega se osmišljava detaljan plan narativa koji će vizualno i tekstualno komunicirati jasnu i jedinstvenu priču o specifičnom prostoru.

**CRTANJE KONSTRUKCIJOM**

Vježba je inspirirana dialektogramom umjetnika Micha Millera. Studenti trebaju vlastitim jezikom, kombinirajući crtež i tekst, opisati prostor u kojem žive. Osim osnovnih prostornih karakteristika bilježi se i analizira atmosfera te iskustvo življenja u određenom prostoru. Analiza prostora radi se u tri faze (soba, stan, zgrada) nakon čega se osmišljava detaljan plan narativa koji će vizualno i tekstualno komunicirati jasnu i jedinstvenu priču o specifičnom prostoru.

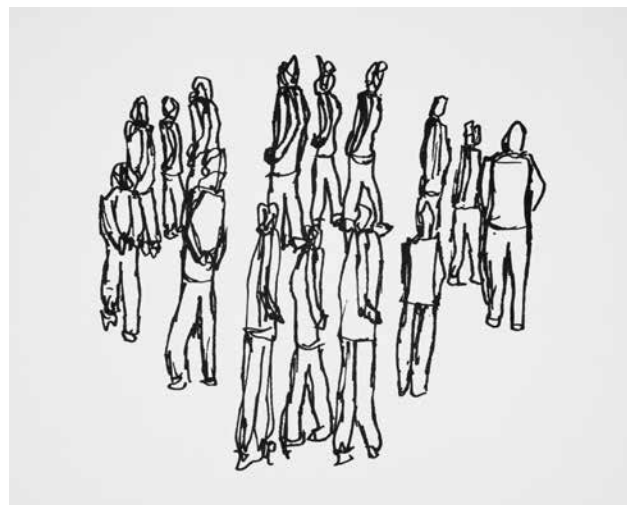

Luka Zorić: Crtanje krokija – čovjek u pokretu

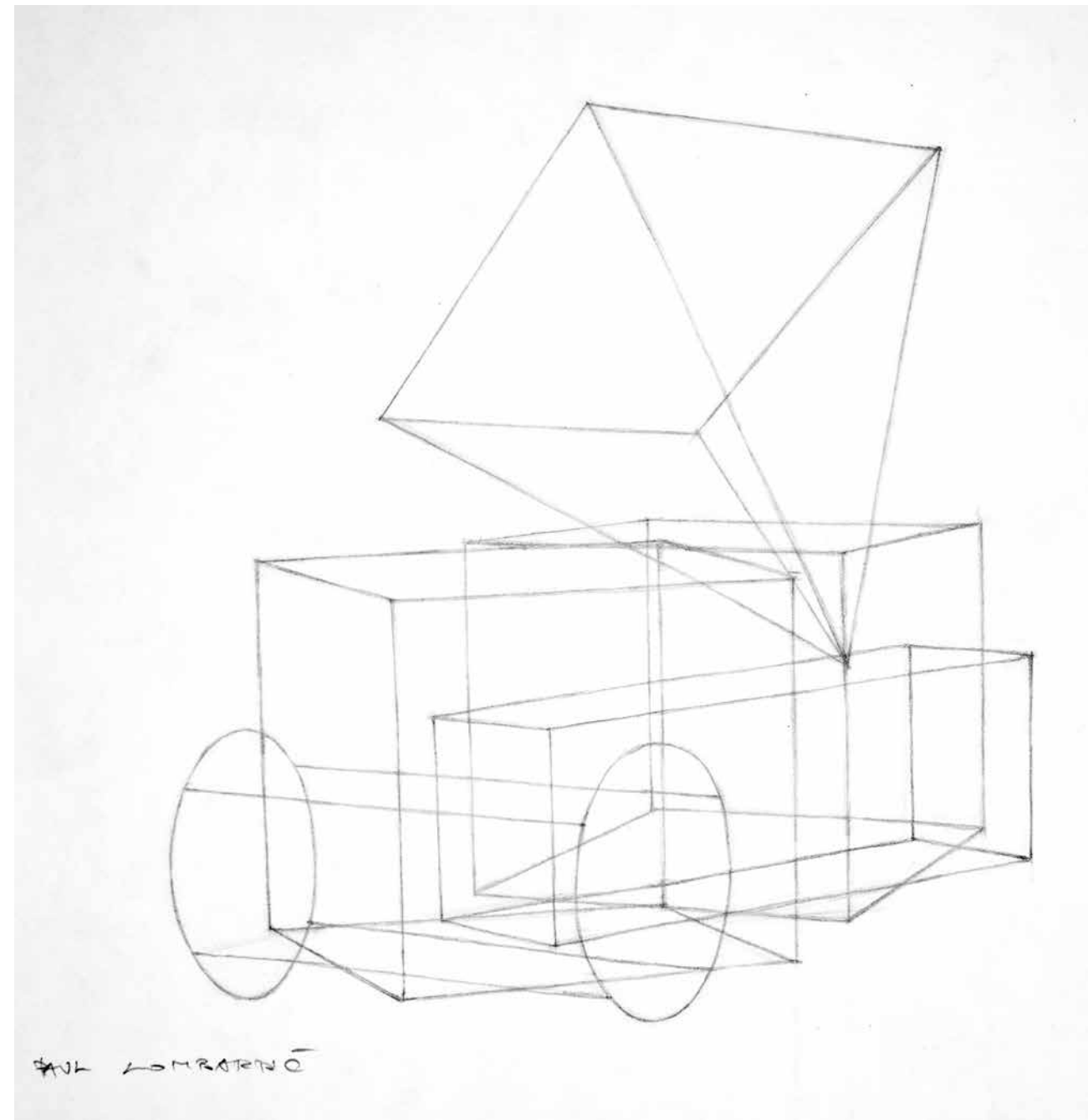

Paul Lombardi: Crtanje po promatranju

# MOJ DOM

ZGRADA U KOJOJ JE SMJEŠTEN MOJ STAN NALAZI SE U KVARTU MEJAŠI U SPLITU. NASTALA JE 2014. GODINE U SKLOPU PROJEKTA „NOVI MEJAŠI“. UKAZALA SE KAO ODLIČNA PRILIKA ZA MOJU PETEROČLANU OBITELJ. MOJI RODITELJI SU SE ODLUČILI NA KUENJU.

PRESELJENJE IZ JEDNOSOBNOG STANA U OMIŠA U NOVI TROSOBNI STAN ODVILLO SE U Rujan 2014. GODINE. CIJELI PROCES SE ODVIO VRLIO BRZO PA SMO U 3 DANA PRESELILI CIJELI ŽIVOT U NENAMJEŠTENI STAN.

NAMJEŠTANJE STANA JE ZA MOJU NEODLUČNU OBITELJ BILLO VRLIO MUKOTRAN PROCES. NA KONCU SMO ODLUČILI NAMJEŠTATI RADITI PO MJERI. SVAKI KUTAK SMO SE POTRUDILI PRILAGODITI NAŠIM POTREBAMA I ŽELJAMA. SVAKI UKUĆANIN JE DOBIO PRILIKU DA U NOVI ŽIVOTNI PROSTOR UNESI NEŠTO ZA ŠTO NIJE BILLO MJESTA U STAROM MALOM STANU.

STAN JE NAPOKON BILLO U POTPUNOSTI OPREMLJENO U VELJAČI 2016. GODINE. IMALI SMO DOJAM DA JE TO TO, NO ČAK I NAKON 5 GODINA POSTOJE NEDEFINIRANI DIJELOVI (LUSTERI, ZAVJESE, UKRASI I BROJNE DRUGE SITNICE.

1) KUHINJA I BLAGOVAONICA ČINE JEDINSTVEN PROSTOR. TO JE MALI RAJ ZA MOJU MAMU. ODUVIJEK JE ŽELJELA IMATI BIJELU KUHINJU KOJU JE NAPOKON DOBILA. TATA JE PO SVOJIOJ ŽELJI DOBIO TAMNI KAMENI KAO KUHINJSKU PLOHU. POSEBNO MU SE SVIJELA PROČARANOST KAMENA TAMNIM NIJANSAMA CRVENE. MOJA I MAMINA IDEJA JE BILA POSTAVITI ZAOLBENI ELEMENT UMJESTO UOBICAJENOG KUTNOG ŠTO JE ODUŠEVILIO I GOSPODU KOJA JE PROJEKTIRALA KUHINJU. BRATA SU NAPOKON DOBILA KUHINJSKI OTOK. NE ZNAM ZAŠTO IH JE TO TOLIKO ODUŠEVILIO, ALI LIJEPO IH JE BILLO VIDJETI KAKO ZADIVLJENO GLEDAJU POSTAVLJANJE OTOKA. MOJ OMIJENI DIO OVOG PROSTORA JEST STOL KOJEG SAM JA ODABRALA. TATA JA SMO GA SASVIM SLUČAJNO PRONAŠLI. NAČINJEN JE OD DRVA IZ SLAVONIJE, A MISLIM DA SVOJOM SVJETLOM BOJOM UNOSI TOPLINU U PROSTOR. VOLIM STOLOVE JER PRIKAŽUJU OBITELJSKO ZAJEMNIŠTVO. BEZ OBIČNA NA SVE PREPIRKE, OBITELJ JE UVIJEK NA OKUPU ZA OBIJE.

2) DNEVNI BORAVAK JE PROSTOR KOJI SE U NAŠEM KUĆANSTVU NAJVIŠE KORISTI. TU JE SMJEŠTEN VELIKI KUTNI KAUČ. TU JE SMJEŠTEN I RADNI STOL S RAČUNALOM BEZ STOVICE. TATA JE OBIJO KUPITI STOICU ZA RAČUNALO PA JE ČESTA STOICA IZ BLAGOVAONICE DVIJEK U DNEVNOM BORAVKU. OSIM VELIKOG TV-A ZA GLEDANJE FILMOVA, MOJA BRATA UŽIVAJU U BESKRAJNO DUGOM IGRANJU VIDEOIGRICA NA PLAYSTATIONU. NA 3 POLICE IZNAD TELEVIZORA SMJEŠTENE SU RAZNE USPOMENE, KNJIGE I IGRAČKE. POLICE SU POSTAVLJENE NESIMETRIČNO I NEMAJU KORISNU FUNKCIJU, ALI NISMO SE ODLUČILI NA PROMJENU. TOGA.

3) BALKON SE NALAZI NA JUŽU ZGRANE PA SU PROSTORI DNEVNOG BORAVKA, KUHINJE I BLAGOVAONICE OSVIJETLJENI CIJELI DAN. NA NJEMU SE NALAZI UGRADBENI NISKI ORMAR KOJI JE MINI-OSTAVA. NAJLIPŠE DOBA DANA NA BALKONU JE SUDRAK ZALASCI SUNCA SE ODLIČNO VIDE S 4. KATA MOJE ZGRABE. TATA ČESTO ZNA ISKORISTITI LIJEPE DANE ZA ROŠTILJANJE PA JE ODLUČIO KUPITI MALI ROŠTILJ NA PLIN. MAMA VOLI ISPIJATI JUTARNJE KAVE ZA MALIM SREDIM STOICEM. NAJVEĆA MANA NAŠEG BALKONA JE ŠTO JE NEMOGUĆE OSUŠITI OBIJEĆU BEŽ DA ČIELO UJEŠALO NE ZAVRŠI NA ČESTI.

4) KUPAONICA U OVOM STANU JE NEŠTO MANJA NEGO ONA U STAROM STANU PA NISMO BILI U MOGUĆNOSTI POSTAVITI KADU. TATA SE TEŠKO RASTAO OD IDEJE O JACUREZI KADI, NO PRONAŠAO JE KOMPROMIS U TUŠ KABINI KOJA IMA RADIO I SANU KAO DODATNE OPCIJE. MAMA STALNO ŠITI ZBOG RADIJA JER GLAZBA ZNATNO PRODULJUJE VRIJEME TUŠIRANJA. POGOTOVO KOD MOJE BRACE KOJA OKUPIRANJU KUPAONICE PONEKAD I PO DVA SATA U KOMADU. UREDAJ KOJI NAM OVAKŠAVA SITUACIJU OBIJEĆE KOJA LETI S BALKONA JE SUŠILICA KOJU JE MAMA JEDVA ŽEĀALA KUPITI KAD SMO USELILI.

5) WC JE DODATAN PROSTOR OD KOJEG NEMAMO BAŠ KUNO KORISTITI OSIM U SITUACIJAMA OKUPACIJE KUPAONICE. TATA GA JE HTIO PRETVORITI U OSTAVU, NO MAMA TO NIJE DOZVOLILA UPRAVO ZBOG OKUPACIJA. U NJEMU SKLADIŠTIMO NETLE, KANTE, USISVAČ, PERLO I SLIČNE POTREBŠTINE. JEDNOM PRILIKOM JE TATA DONIO TOLIKO KUMPIRA KUĆI DA SVE NIJE MOGLO STATI U GARAŽU I ORMAR NA BALKONU PA JE WC POSLUŽIO KAO OSTAVA.

6) HODNIK JE PROSTOR KOJI RAZDVAJA ZAJEMNIČKE PROSTORE OD SPAVAĆIH SOBA. U NJEMU SE NALAZI ZIBNI ORMAR PRILJUBLJEN UZ WC U PRIVAČU. U NJEMU SE NALAZE RAZLIČITI PREDMETI, A ODNOVNA FUNKCIJA MU JE SKLADIŠTENJE OPIELA I JAKNI.

7) SOBA 1 JE SOBA MOJH RODITELJA, A UJEDNO JE I NAJVEĆA SOBA. VRLIO JE JEDNOSTAVNO NAMJEŠTENA. IMA VELIKI ORMAR, DVA NOĆNA ORMARICA I BRAČNI KREKET. MOJA MAMA VOLI ČITATI KNJIGE PA JE NJENA STRANA SOBE UVIJEK ZATRPANA RAZLIČITIM KNJIGAMA I ČACOPISIMA. U SVOM NOĆNOM ORMARICU DRVA SUVENIRE KOJE JOI DONESHO TATA. NE VOLI ČITATI KNJIGE, DRAŽE MU JE PRATITI DOKUMENTARCE U KULTU SOBE NALAZI SE TRONOŠAC KOJEG JE MOJ DJED IZRADIO. ČESTO MIJENJA LOKACIJE TO STANU, ALI JE UGLAVNOM U HAHINOJ SOBI.

8) SOBA 2 JE SOBA MOJA DVA MLAĐA BRATA. MOŽE SE SMATRATI NAJNEUREDNIJIM PROSTOROM U STANU. U NJOJ SE NALAZI KREKET NA KAT DO KOJEG VOĐE STEPENICE – LADICE. SLUŽE KAO DODATAN PROSTOR ZA POHRANU RAZNIH SITNICA. LJUBOMORNA SAM NA SOBU MOJE BRACE JER NIJE ISOLIRANA OD STANA POPUT MOJE. NEHA OTVORENIH POLICA JER JE MAMA ŽNALA DA ČE TO BITI SOBA KOJA JE VJEČITO U NEREDU PA SE NADALA DA ČE GA MOĆI BAREM SKRITI IZA VRATA ORMARA.

9) SOBA 3 JE MOJA SOBA. TO JE MOJ OMIJENI PROSTOR U CIJELOM STANU. ROZE JE BOJE IAKO PREZIREM ROBU, IMA VELIKI ORMAR U KOJEM SE NALAZI VJEŠALICA KOJA SE POLUGOM IZVUĆE U PROSTOR SOBE. TO JE BILLO MOJ SAN, NO USREĆO SAM SHVATILA KOLIKO JE POLUGA NEPRAKTIČNA KADA SI U ŽURBI IZ TOG RAZLOGA SAM KUPILA METALNU VJEŠALICU ZA VRATA KOJA JE UVIJEK PRETRPANA OBIJEĆOM U TOLIKOJ KOLIČINI DA JE NEMOGUĆE VRATA ŠIROM OTVORITI. UZ ORMAR SE NASTAVLJA 7 POLICA. NA NJIMA DRŽIM MORE GLUPOSTI: KNJIGE, SLICE, USPOMENE, ... LAMPA MI NIJE DOVOLJNO VISOKA PA JU UVIJEK PODIGNEM NA JEDNU OD POLICA. IZ DRUGE POLICE SE NASTAVLJA MOJ DUGAČKI STOL. TO JE NAJPOSEBNIJI DIO MOJE SOBE. IMA POMIČNI ELEMENT KOJEG MOGU POMIĆATI LIJEVO ILI DESNO U OVISNOSTI JE LI MI POTREBNO DANJE SVJETLO ILI ŽELIM BITI BLIŽE STOLNOJ LAMPI. AČO MI JE POTREBNO JOŠ RADNE PLOHE, POMIČNI ELEMENT MOGU SAMO IZVUĆI KAO NASTAVAK STOLA. U KOLIKO MI DOLAZE PRIJATELJI, ELEMENT MOGU POTPUNO UKLONITI I NA TAJ NAČIN SMESTI DVOJE LJUDI ZA RADNI STOL. IZNAD KREKETA NALAZE SE POLICE S FOTOGRAFIJAMA MOJH PRIJATELJA I SUVENIRIMA. NEKOD SU TE TRI POLICE BILE PREPUNE KNJIGA, NO JEDNU VEČER SAM SANJALA DA SU SVE KNJIGE PALE NA MENE I ODLUČILA IH SPREMITI U ORMAR. ISPOD TE 3 POLICE NALAZI SE TAJNI KAŠAN. TO JE USEKI PROSTOR IZMEĐU ZIDA I KREKETA U KOJEM SAM NAPRAVILA SANDUK U KOJEM DRŽAM SVOJU PRVU VIOLINU I DODATNE POKRIVAČE I JASTUKE. IZNAD STOLA DRŽIM PANO NA KOJEM SAM PRIBADAČAMA PRIKVAČILA NEKA OD MOJH OMIJENIMH SLIKARSKIH I ARHITEKTONSKIH DJELA. TU SE MOGU PRONAĆI I PORUKE MOJH PRIJATELJA TE RAZNI PDSJETNICI KOJI SU VJEROJATNO STARI I PO NEKOLIKO MJESECI. NA PODU NEMAM TEPIH JER IH NE VOLIM I RUŠENO SE UCLAPAJU U MOJU SOBU. ŠTO SE TIČE DEKORACIJE MOJE SOBE VOLJELA BIR PROMIENITI NEKE SITNICE. ŽELJA MI JE OBOJATI ZIDOVE U PLAVO I PRONAĆI NEKAKAV OBIJEĆI ILI OSMISLITI NEŠTO SAMA. IMAM OSJEĆAJ DA SOBA VIŠE NE PRIKAŽUJE MOJ KAKARAKTER. VIJENIO.

10) GARAŽA JE DODATAN PROSTOR U KOJEM IMAMO JOŠ JEDNU MALU OSTAVU KOJU DIJELIMO SA SUSJEDOM. U NJOJ UGLAVNOM SKLADIŠTIMO ALATE I STVARI KOJE SE KUJETO KORISTE. TAMO JE ZAVRŠILA VEĆINA MOJH IGRAČKA I STARIH SKRIPTI. USKORO ČE TATA PREUREDITI TAJ PROSTOR I POSTAVITI POLICE RADI LAKŠEG KORIŠTENJA.

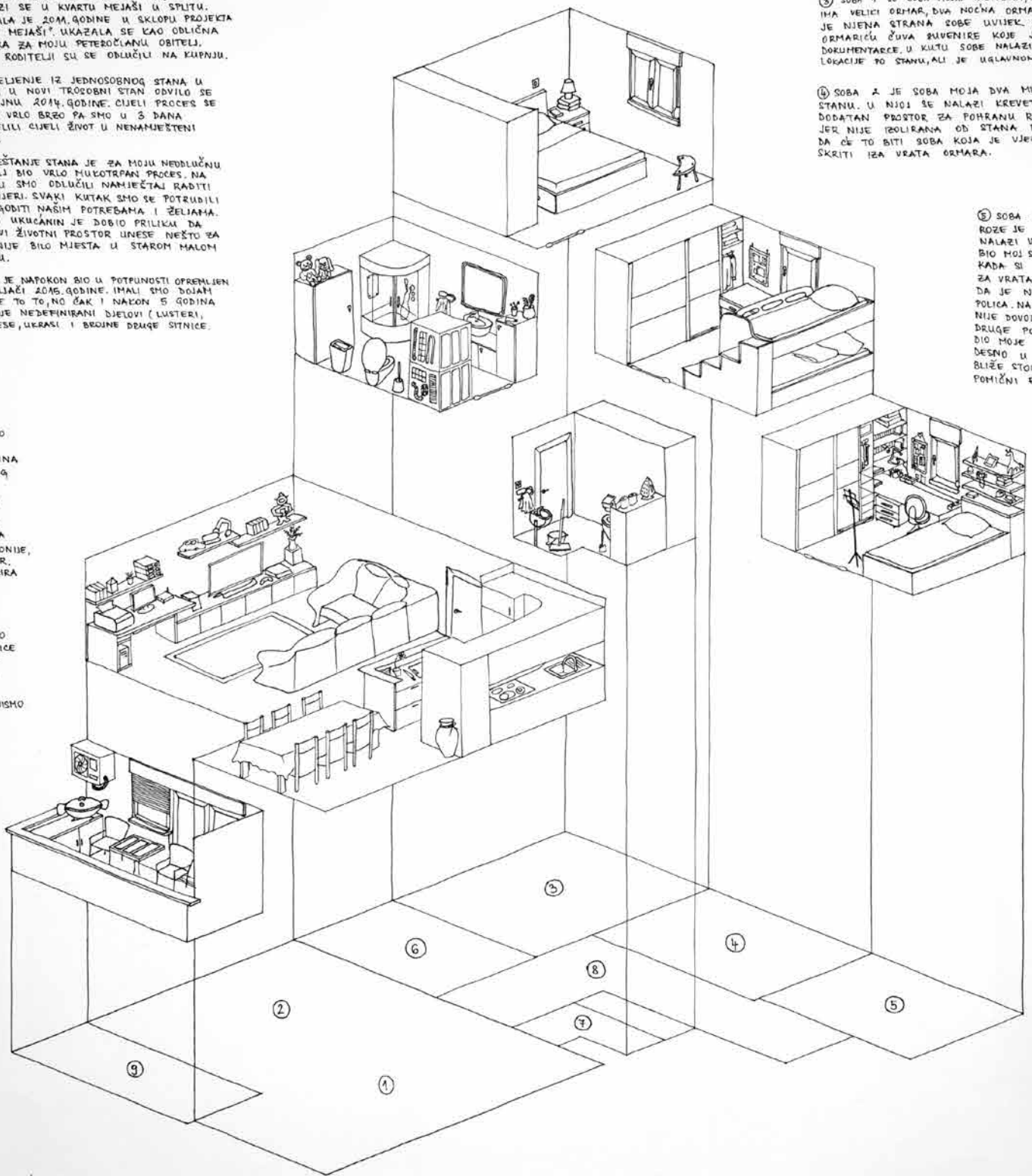

OZNAKA	OPIS	POVRŠINA (m <sup>2</sup> )
1	KUHINJA I BLAGOVAONICA	15
2	DNEVNI BORAVAK	15
3	SOBA 1	10
4	SOBA 2	7,5
5	SOBA 3	7
6	KUPAONICA	5
7	WC	2
8	HODNIK	9,5
9	BALKON	4

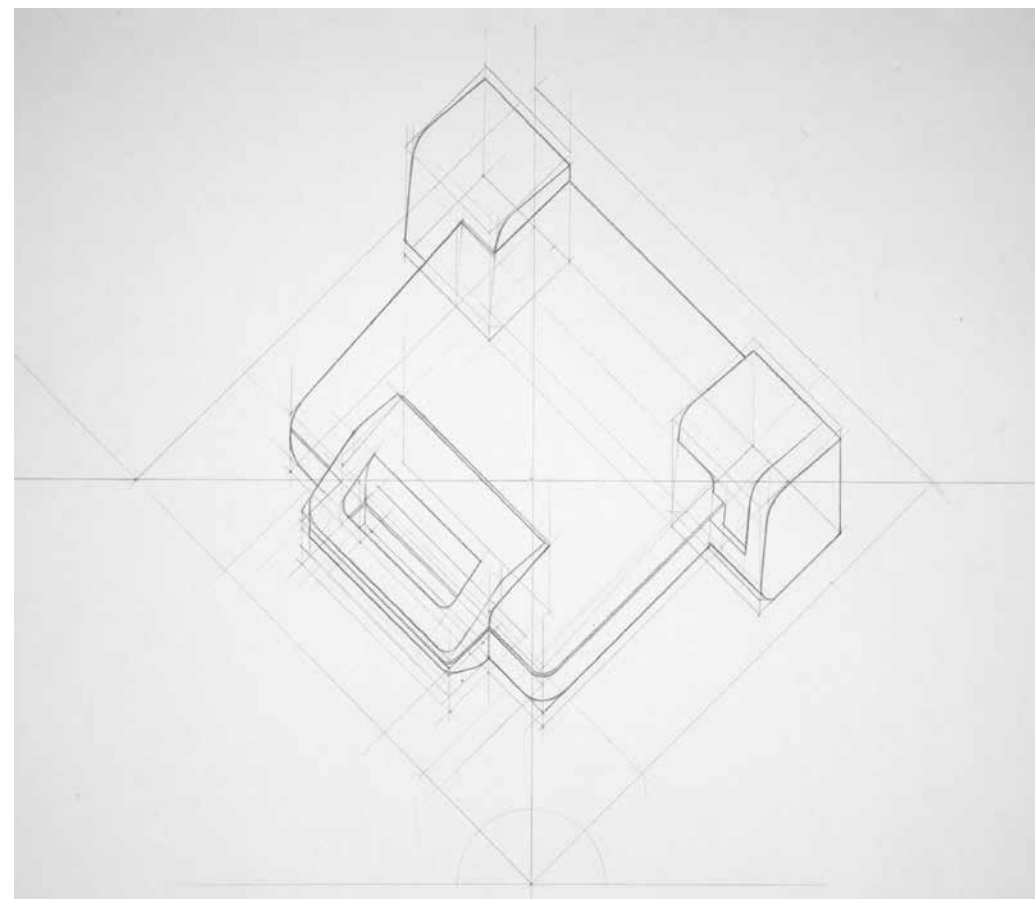
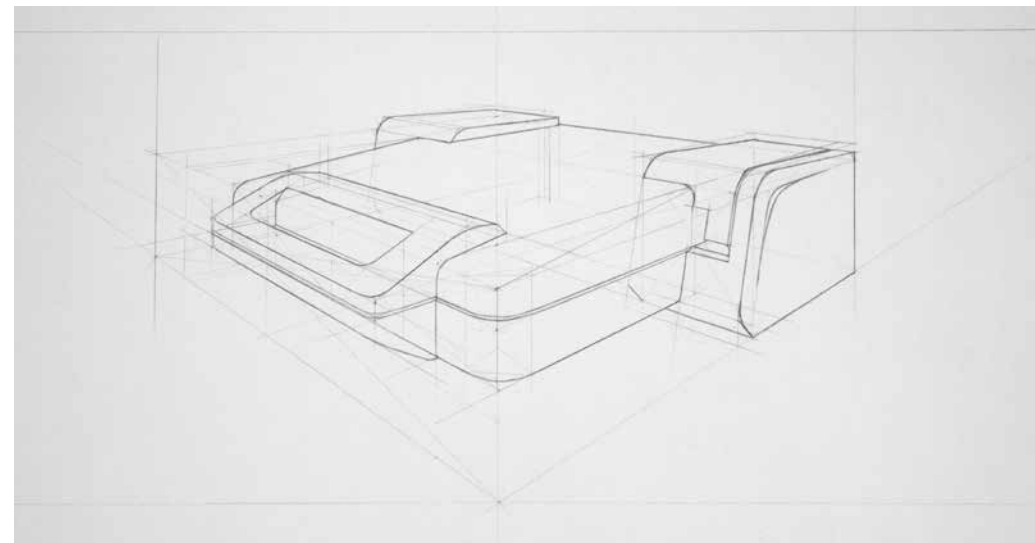
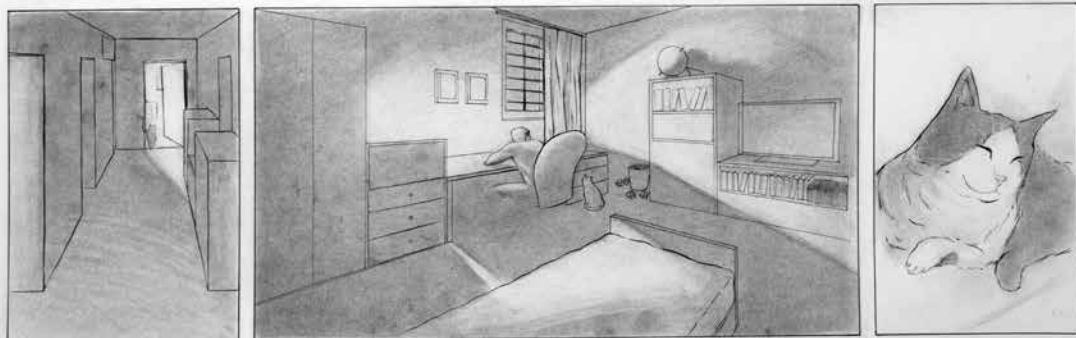
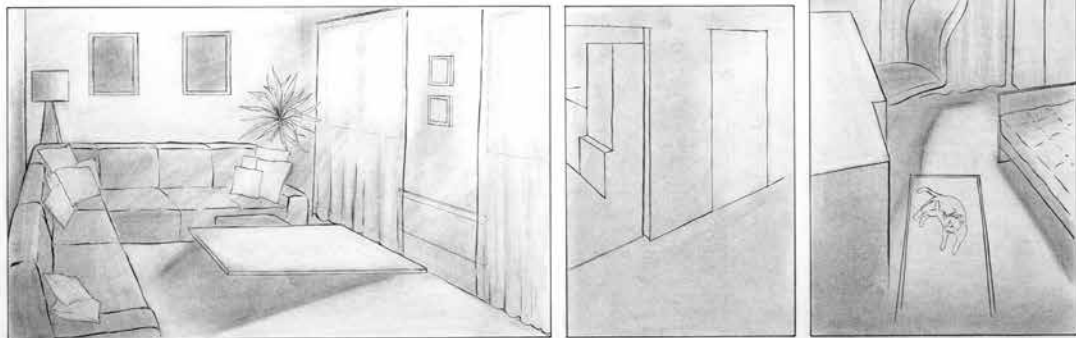
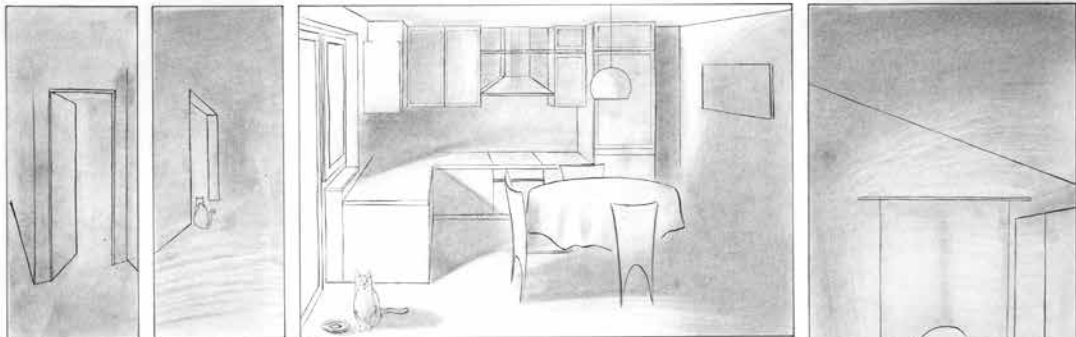

Paul Lombardić: Ilustrirani esej

Paul Lombardić: Crtanje konstrukcijom



**CRTANJE 2**

doc. Ana Kuzmanić (voditeljica kolegija),  
Radošević Goran

**LOGO**

Zadatak je prema modelu slobodno odabranog postojećeg loga kao općeg mjesta vizualne svijesti napraviti prezentacijsku formu vlastitog imena.

**TONSKE VRIJEDNOSTI**

Zadatak je interpretirati tonske vrijednosti trodimenzionalnog oblika različitim linearnim mrežama.

**STORYBOARD**

Zadatak je napraviti *storyboard* koji će opisati kretanja kroz specifične prostore interijera i eksterijera koristeći se isključivo perspektivnim prikazom.

**CRTANJE LJUDSKE FIGURE U PROSTORU**

Paul Lombardić: Logo

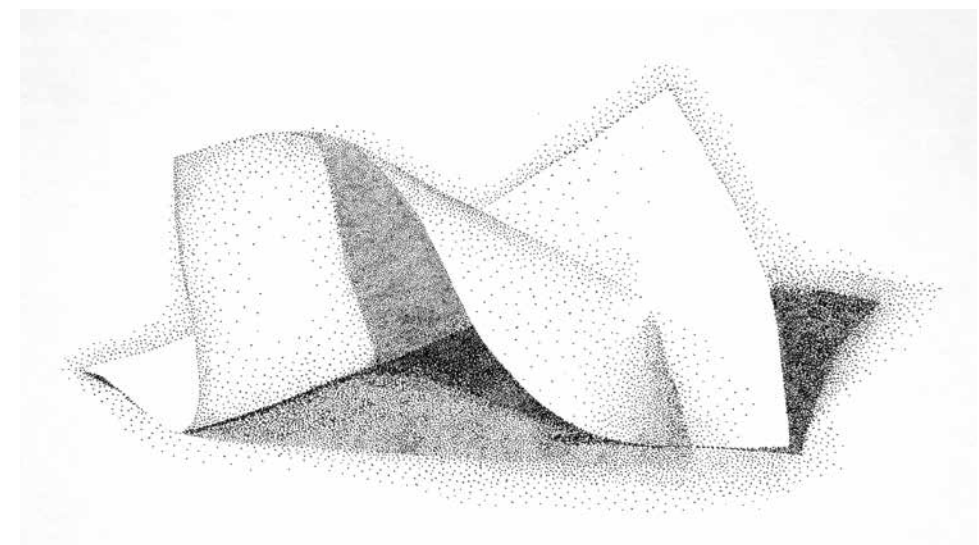

Petra Medak: Tonske vrijednosti

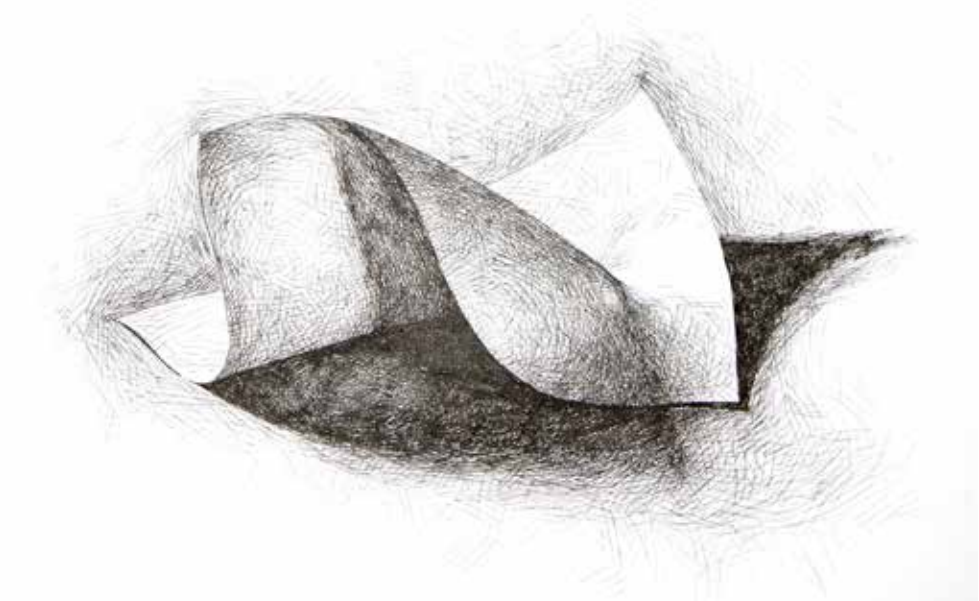
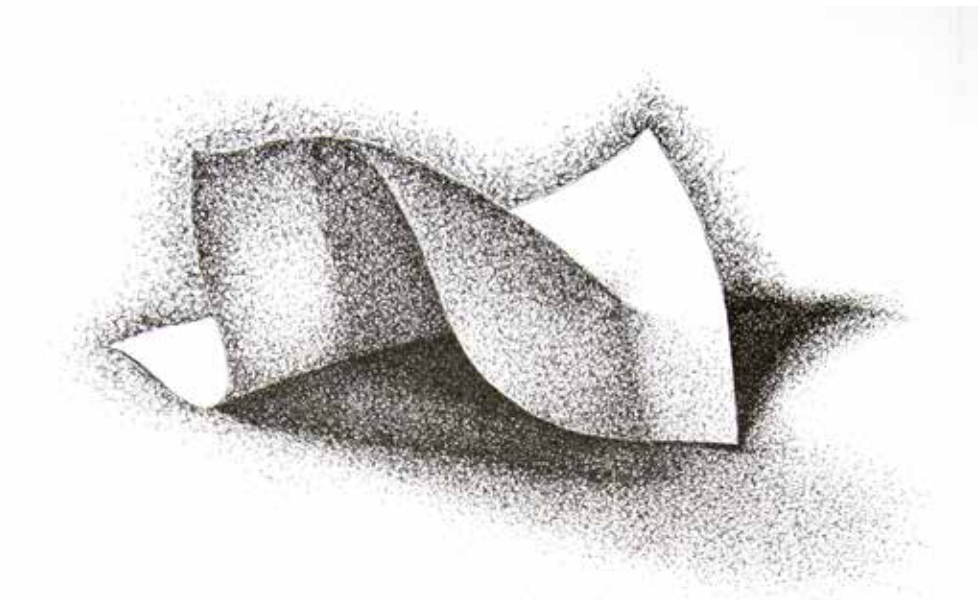

Paul Lombardić: Tonske vrijednosti

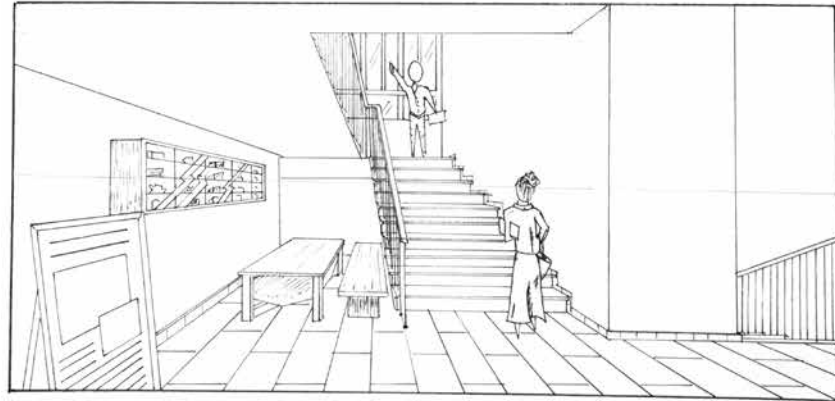
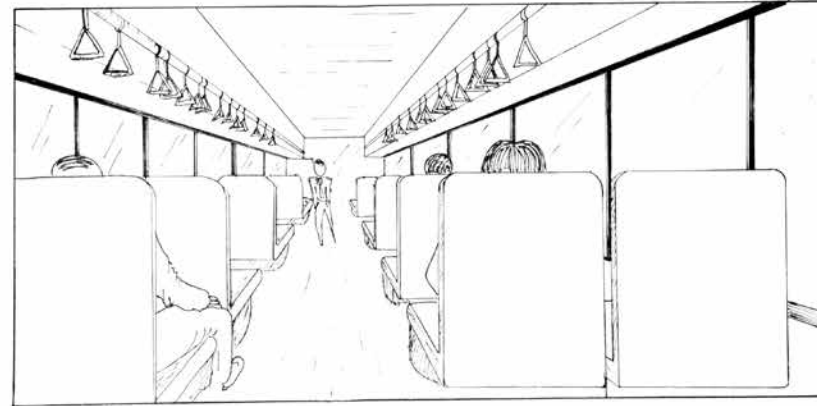
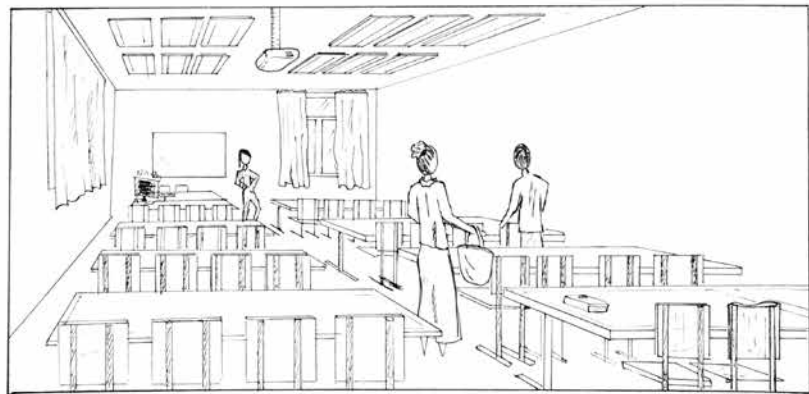
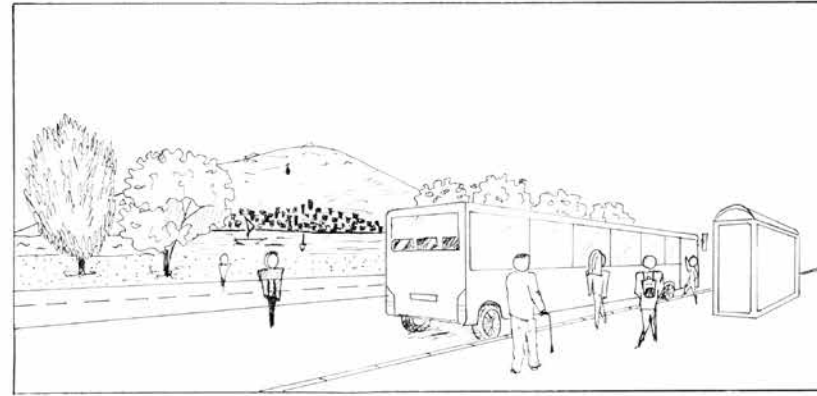
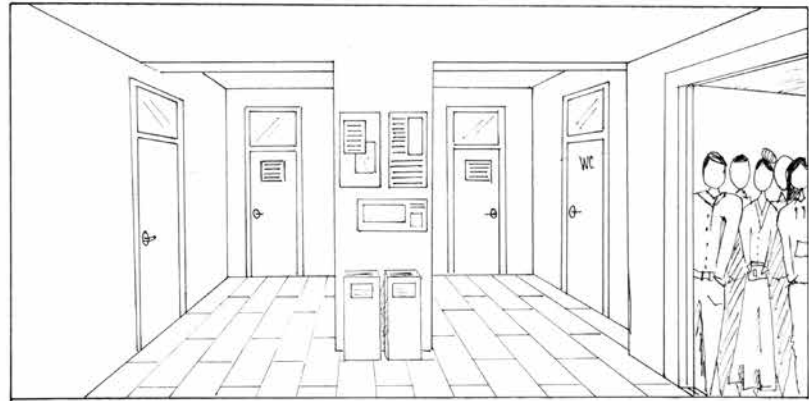
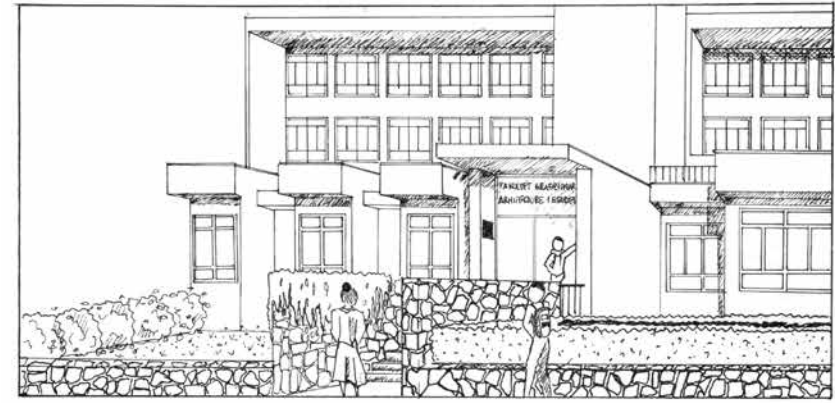
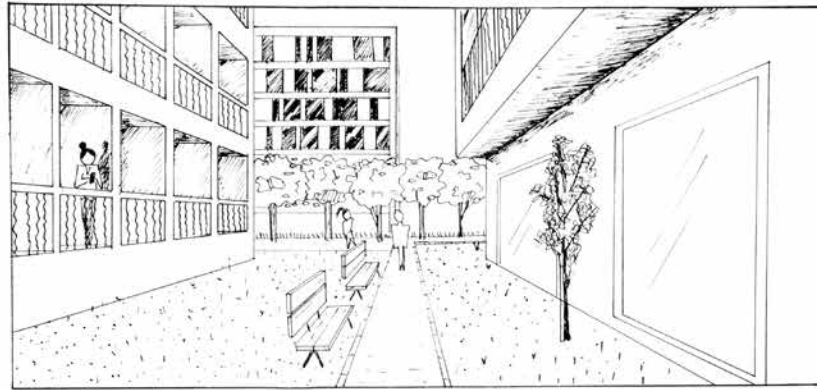

## OBLIKOVANJE

doc. Ana Kuzmanić (voditeljica kolegija),  
Radošević Goran, Dora Čičmir Vestić

### DIJAGRAM

Zadatak je razviti vizualni jezik u obliku dijagrama kojim se bilježe različiti odnosi i promjene u zadanom prostoru u različitim vremenskim periodima. Vizualni jezik korišten u dijagramima inspiriran je radovima umjetnika Victora Vasarelyja, Julija Knifera, Vere Molnár, Vjenceslava Richtera i Bruna Munarija.

Oblikovanje rezanjem i savijanjem  
Koristeći tehniku savijanja i rezanja, bez dodavanja ili oduzimanja materijala, iz lista papira studenti oblikuju trodimenzionalnu strukturu. Nakon što oblikuju osnovnu strukturu, mijenjajući parametre oblikovanja, omjere i intenzitete intervencije, studenti od početne strukture trebaju stvoriti verzije različitih ritmova iste strukture pazeći pritom na konstruktivne i likovne aspekte kompozicije.

### OBLIKOVANJE SVJETLOM

Serijom od deset crno bijelih fotografija studenti dokumentiraju formiranje sjena na trodimenzionalnim strukturama prilikom različitog osvjetljenja, bilježeći tako utjecaj svjetla na strukturu.

### OBLIKOVANJE OPLOŠJA

Sučeljavanjem dvaju ili više različitih jednostavnih geometrijskih oblika koji se nalaze na paralelnim ploham, oblikuje se trodimenzionalno tijelo. Od studenata se očekuje da oblikuju više mogućih rješenja oplošja tako nastalog tijela. Mogu sučeljavati više geometrijskih oblika izmicanjem i rotacijom unutar plohe te bilježiti promjene u oplošju nastale takvim transformacijama.

### OBLIKOVANJE PRODOROM

Prostorna kompozicija se oblikuje prodorom jednog punog tijela kroz drugo. Prodor definira transformaciju početnih formi te utječe na oblikovanje nove forme. U tom procesu student sam artikulira posljedice prodora, bilo da se radi o subtrakciji, diferenciji ili kombinaciji bilo kojih Boolean operacija na razini volumena ili oplošja. Pritom, osim bazičnog kriterija točnosti nekog prodora istražuju se i njegove oblikovne mogućnosti i likovne kvalitete.

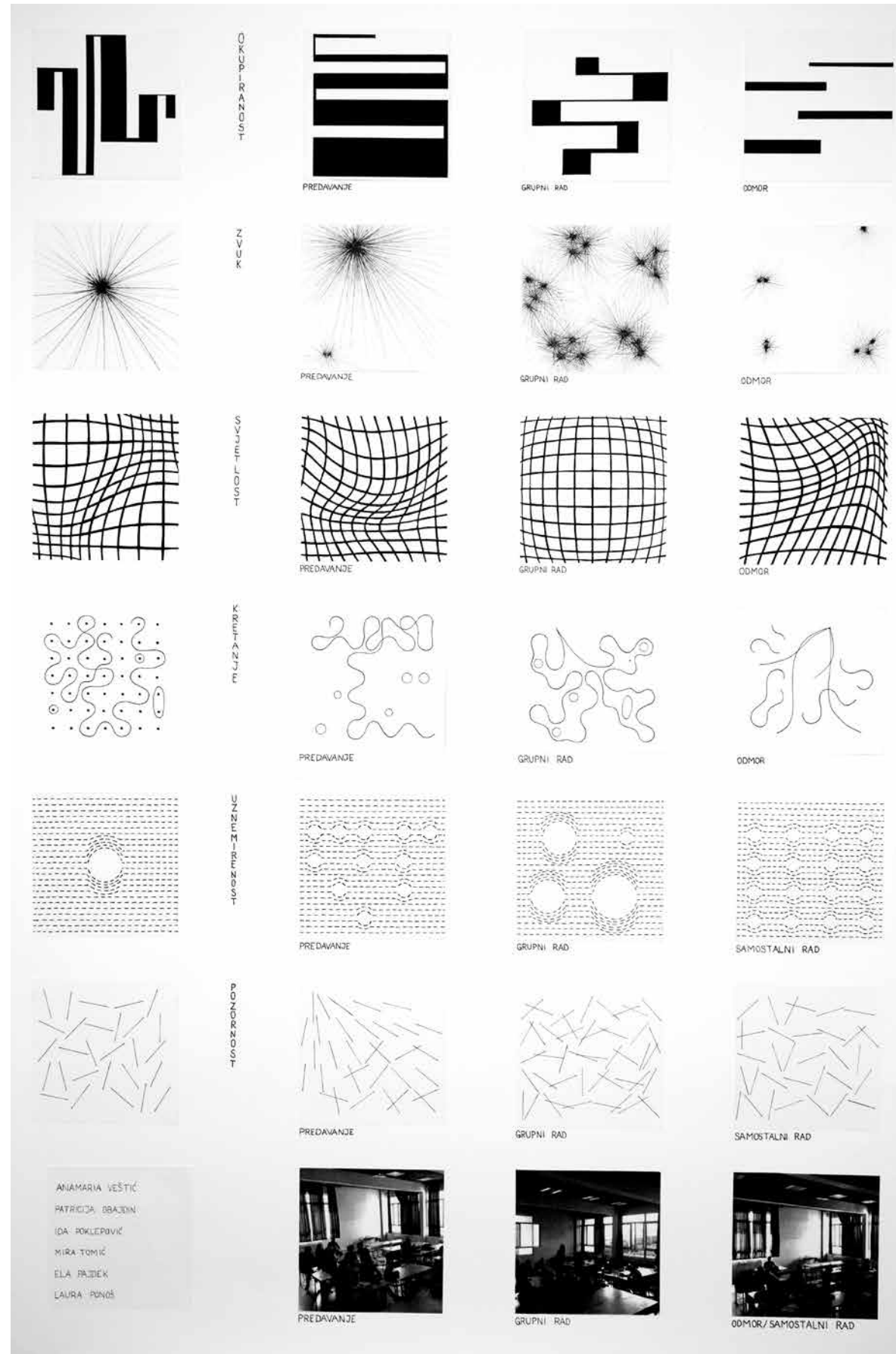

Anamaria Vešić, Patricija Obajdin, Ida Poklepović, Mira Tomić, Ela Pajdek, Laura Ponoš: Dijagram



Dora Curavić: Oblikovanje rezanjem i savijanjem

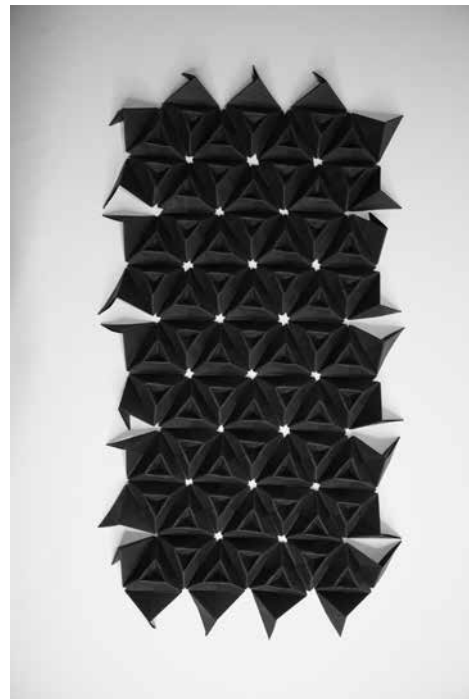
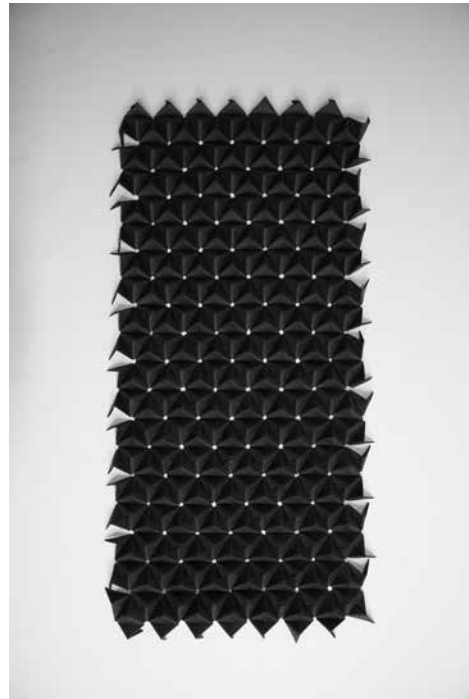

Matej Sučić i Nino Tolić: Oblikovanje rezanjem i savijanjem

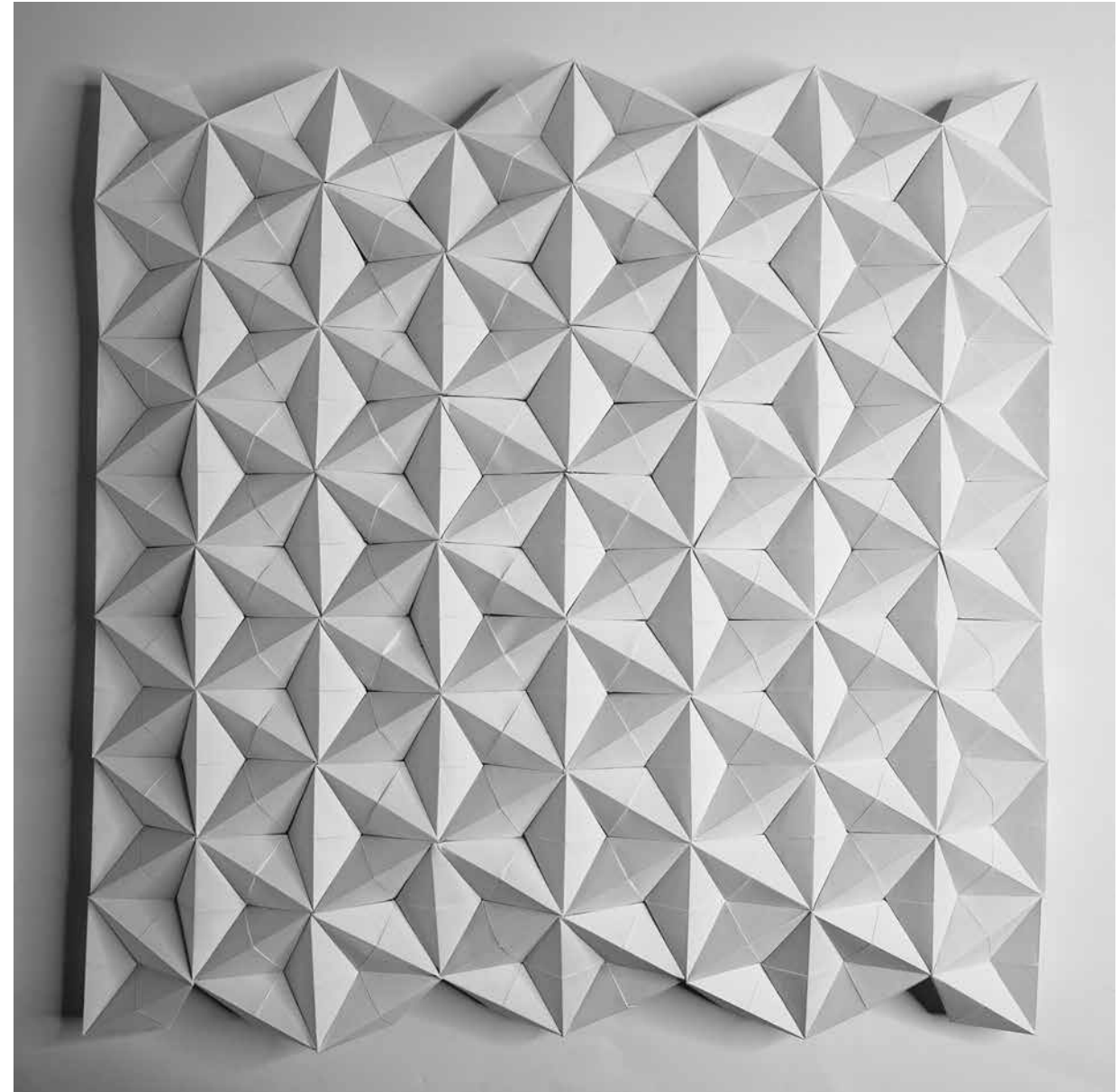

Petra Marijačić: Oblikovanje rezanjem i savijanjem

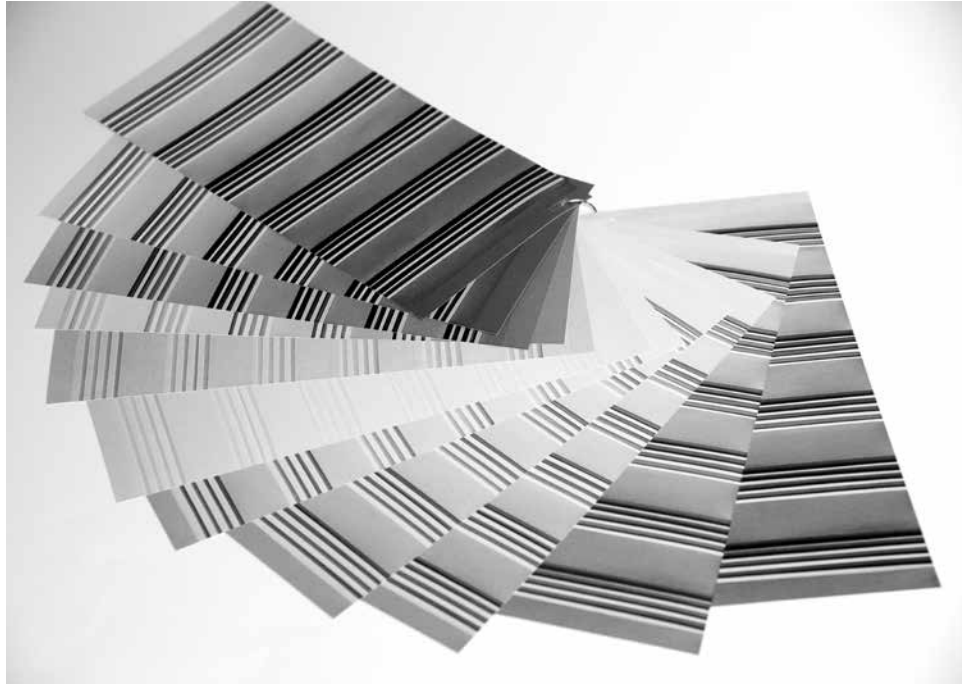

Ivona Peša: Oblikovanje svjetlom

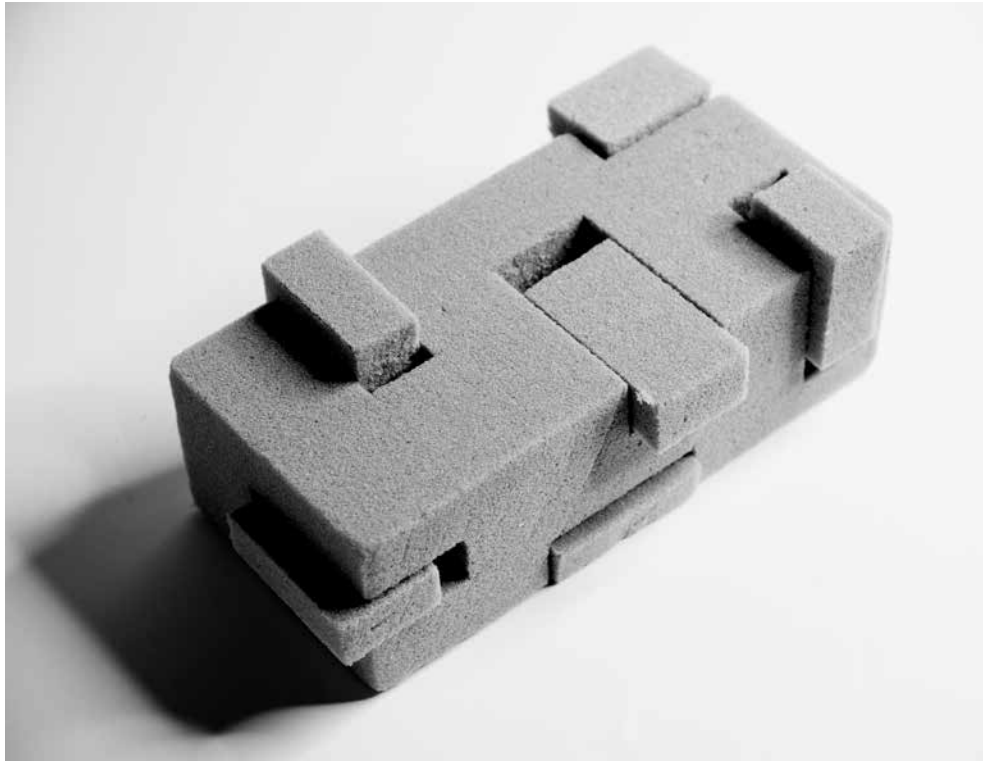

Katica Radić: Oblikovanje prodorom



Josip Klarić: Oblikovanje oplošja

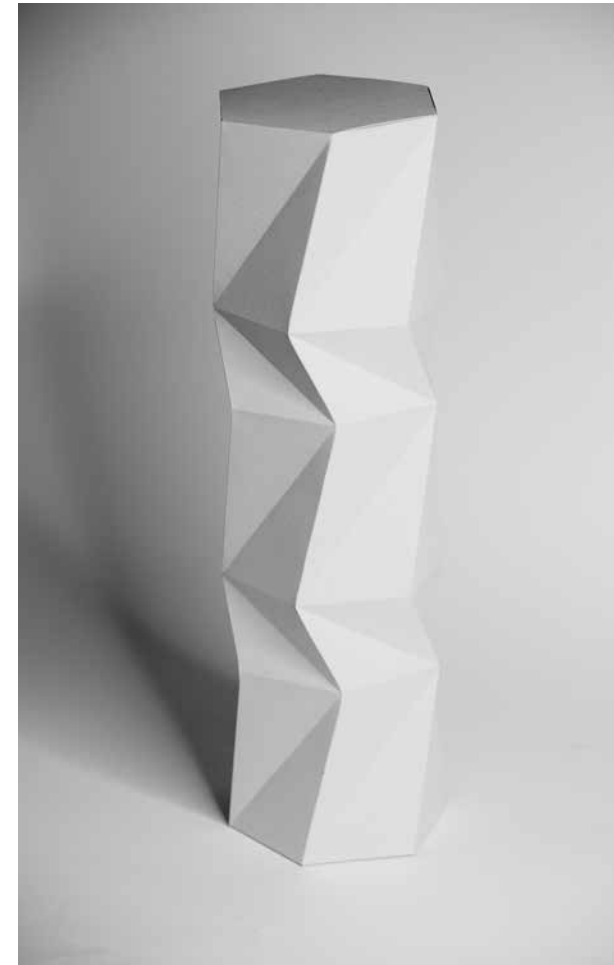

Marija Bašić: Oblikovanje oplošja

## OSNOVE ARHITEKTONSKOG PROJEKTIRANJA 1

doc. Dinko Peračić (voditelj kolegija),  
doc. Jakša Kalajžić, Berislav Lukšić,  
Andrija Vrdoljak

Radionica OAP 1 je zamišljena kao "laboratorij", mjesto istraživanja, predavanja, interakcija, dijaloga, polemika, kontinuiranog rada i razvoja tema. Radionica je strukturirana kroz četiri elementarne tematske cjeline:

1. Organizacija
2. Volumen
3. Mjerilo i proporcija
4. Tranzicija

Zadatak Organizacija bavi se elementarnim dvodimenzionalnim organizacijama prostora i elementarnim planimetrijskim poretom.

Zadatak Volumen nastavlja se na prvi zadatak pri čemu elementarna prostorna organizacija prelazi u stereometrijsko, trodimenzionalno ispitivanje prostornih poredaka.

Zadatak Mjerilo i proporcija nadogradnja je prva dva zadatka na način da se polaznike kolegija uči o složenim prostornim međuodnosima i artikuliranju mjerila i proporcija.

Posljednji zadatak Tranzicija je integracija svega naučenog kroz prethodne zadatke uz uvođenje novog elementa, kretanja kroz prostor.

Osim finalnog produkta koji se sastoji od predaje projekta u zadanom formatu, u radionici se tijekom cijelog trajanja semestra proizvode materijali najrazličitijih formata i medija (radne makete, skice, kolaži, eseji...) koji daju kontinuirani uvid u razvoj i napredak obrađivanih tema.



Mia Ledić: Organizacija

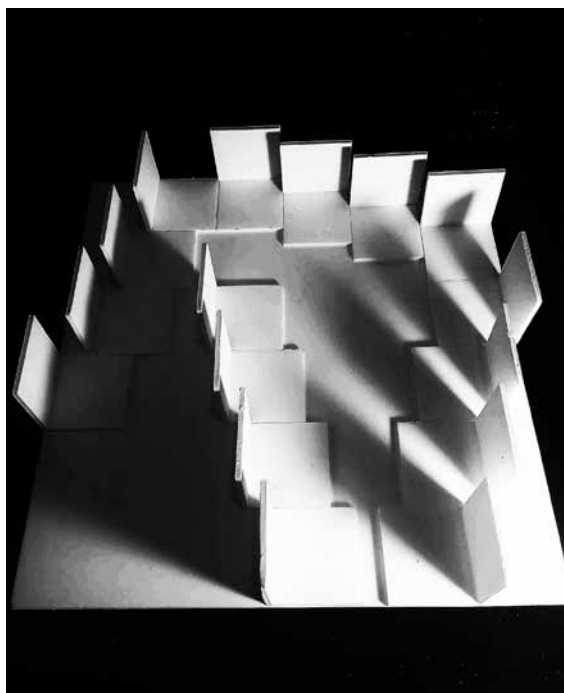

Katarina Vuković: Organizacija



Sandi Terzić: Volumen

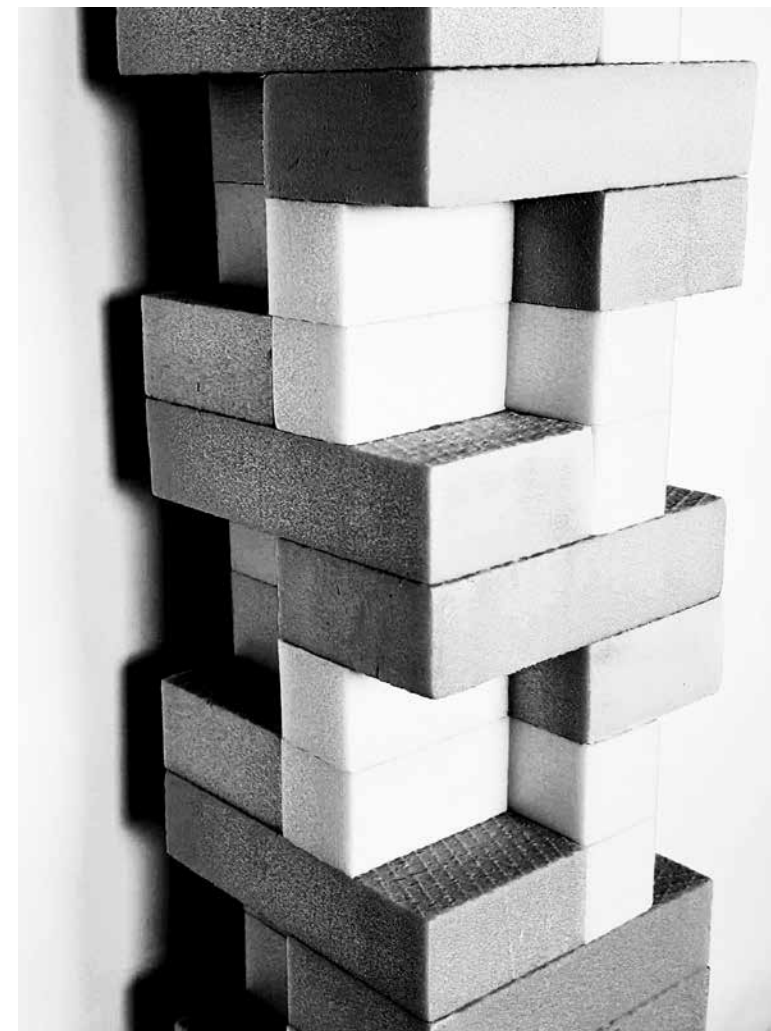

Stela Marinković: Volumen



Medak Petra: Mjerilo i proporcije

Maja Crnac: Mjerilo i proporcije

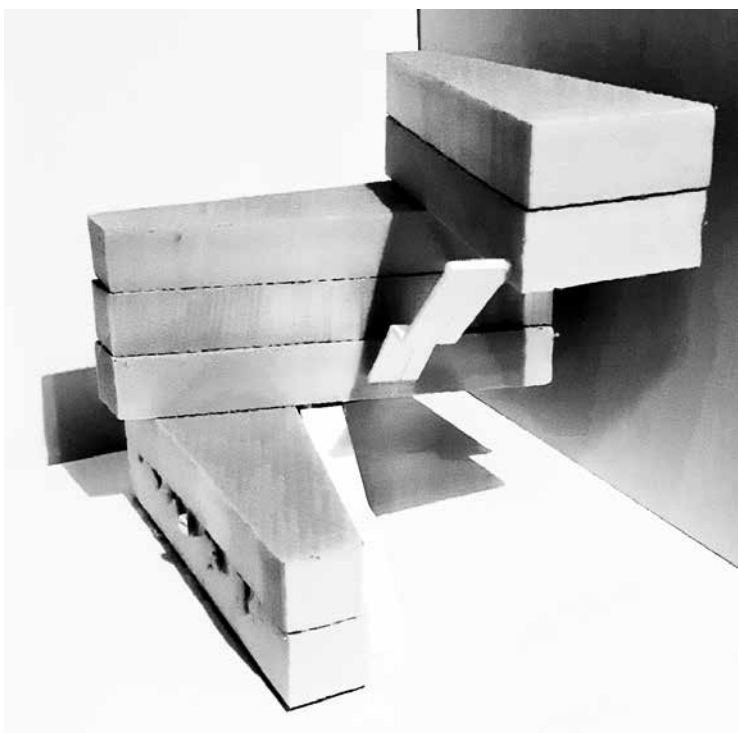

Stela Brkić: Mjerilo i proporcije



Sandi Terzić: Tranzicija



Paul Lombardić: Tranzicija

## OSNOVE ARHITEKTONSKOG PROJEKTIRANJA 2

doc. Dinko Peračić, doc. Jakša Kalajžić (voditelji kolegija), doc. dr. sc. Sanja Matijević Barčot, Berislav Lukšić

Program kolegija OAP2 proširuje pedagošku agendu kolegija OAP1 uvodeći u zadatke parametre lokacije i programa. Studenti se upoznaju s metodologijom analize lokacije, programa, potreba korisnika te se potiču da analitičke ishode sintetiziraju i uključuju u razvoj arhitektonske ideje. Na vježbama kolegija OAP2 studenti izrađuju tri zadatka, svaki u trajanju od pet tjedana.

### KOREOGRAFIJA ULICE

Zadatak se razvija kroz dvije faze. U prvoj se fazi analiziraju i registriraju različita stanja Marmontove ulice: oblici njenog korištenja, načini kretanja kroz ulicu, rituali i običaji vezani uz tu ulicu te uobičajeni i neočekivani događaji na koje nailazimo. Nakon provedenih analiza, u drugoj fazi treba osmisliti prostornu intervenciju koja će promijeniti zatečene odnose, reorganizirati postojeće urbane tokove i kreirati nove prostorne kvalitete javnog prostora.

### URBANI NOMADI

Zadatak se razvija kroz dvije faze. U prvoj se fazi analiziraju prostorne potrebe odabrane grupe korisnika - "urbanih nomada", a u drugoj se izrađuje projekt privremene stambene i radne strukture na zadanoj lokaciji parkirališta na Istočnoj obali.



Paul Lombardić: Koreografija ulice

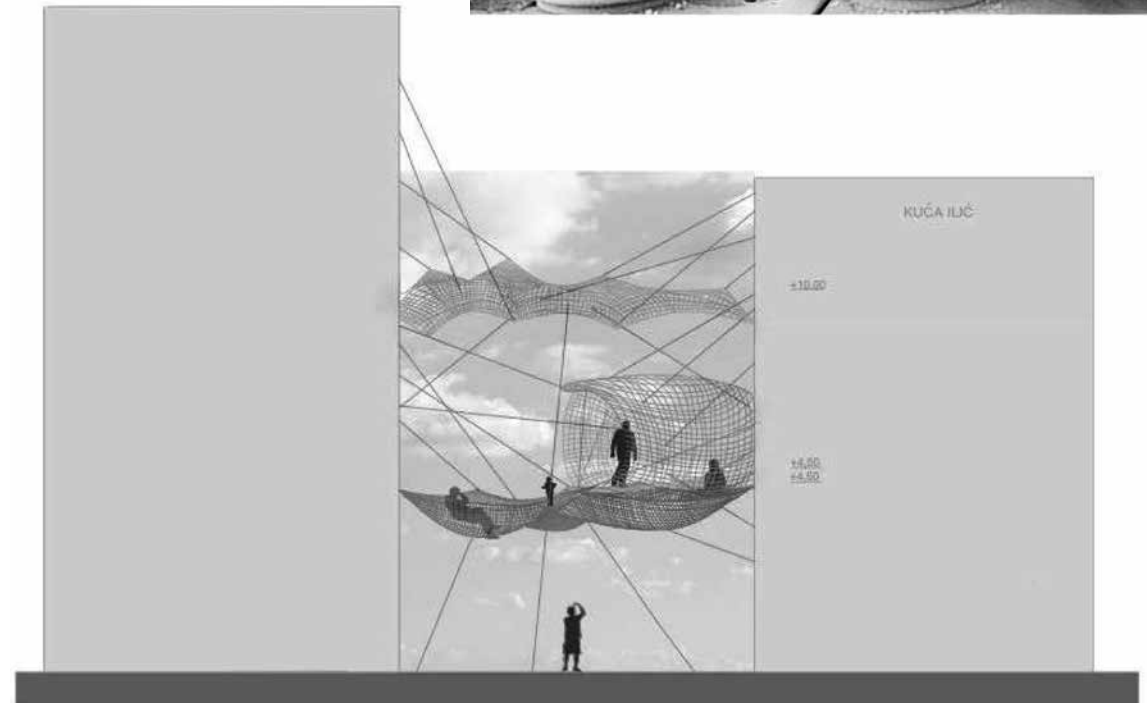

Stela Brkić: Koreografija ulice



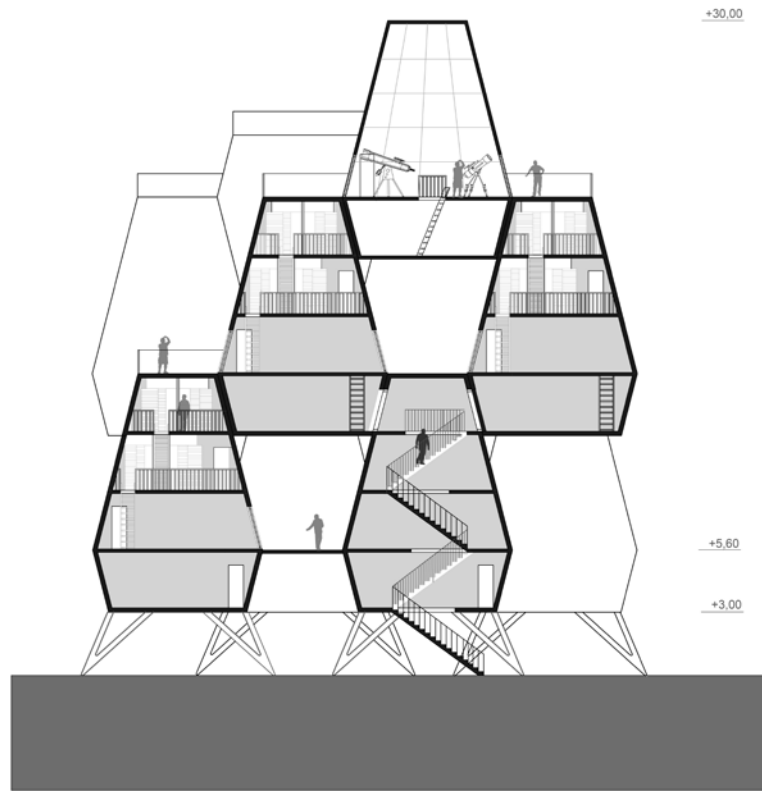

Stela Brkić: Urbani nomadi

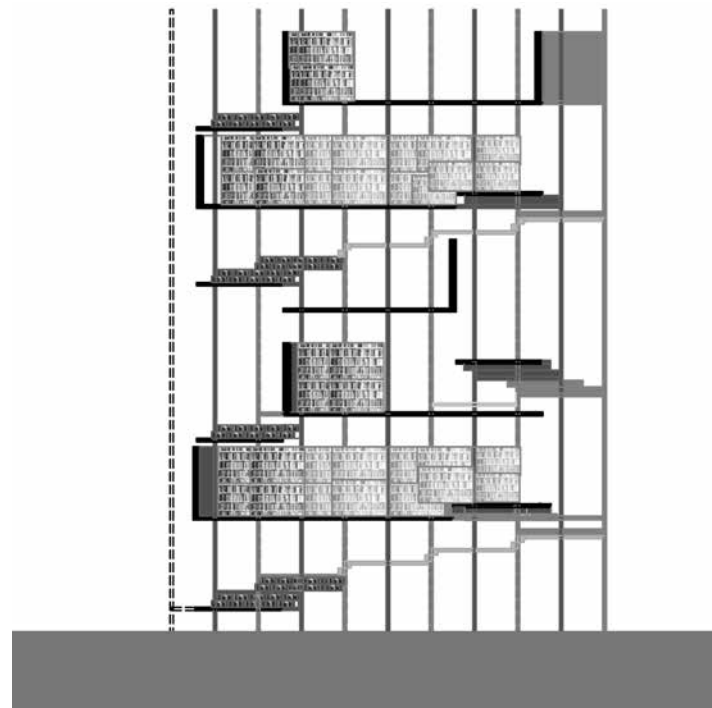
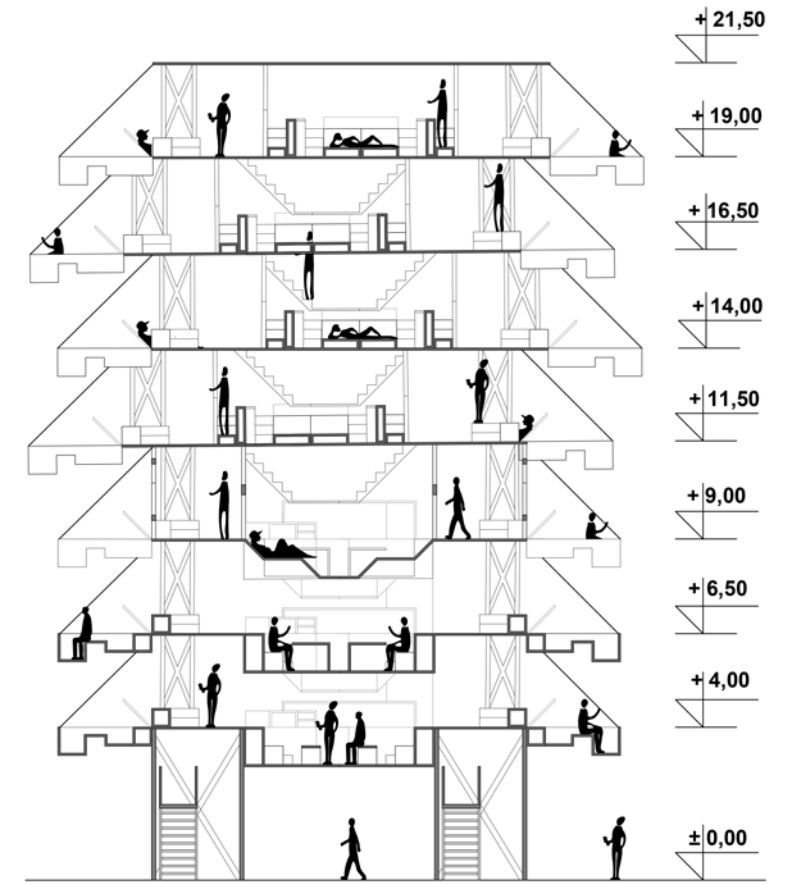

Andrea Žuvić: Urbani nomadi

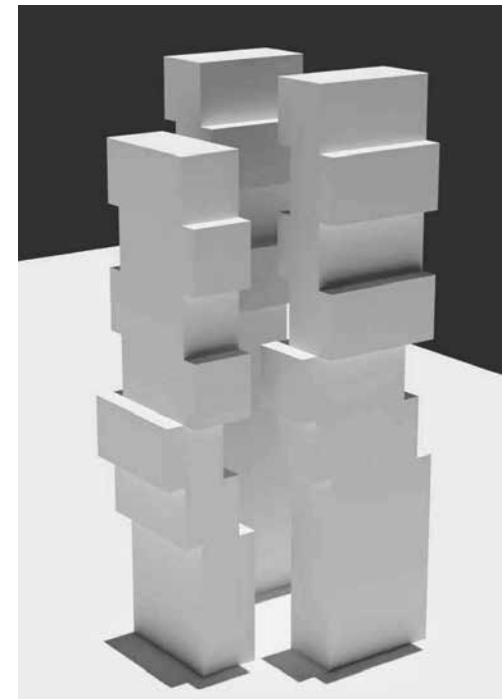

Marjan Okuka: Urbani nomadi

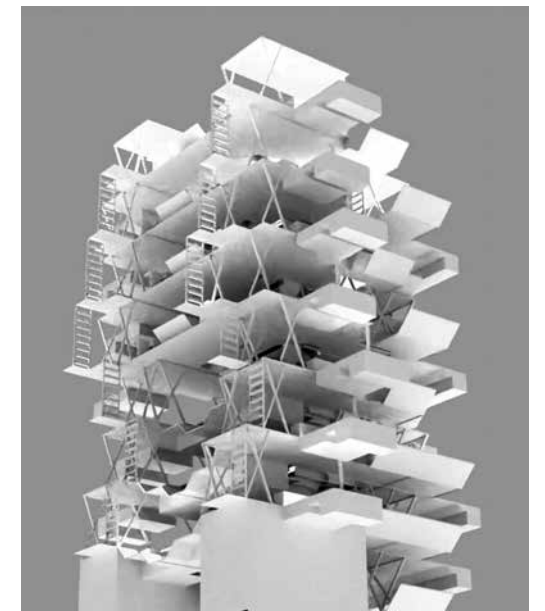

KONDENZATOR AKTIVNOSTI -  
"FUN PALACE"

U gustom urbanom okruženju, u Ulici kralja Petra Svačića, na parceli između zgrade "Konstruktora" i zgrade "Indexa", zadatak je projektirati mjesto zabave, rekreacije i provođenja slobodnog vremena za ljude svih generacija (programski podijeljenih u pet dobnih skupina). Promišljanjem složene prostorne i programske strukture na konkretnoj lokaciji s jasnim ograničenjima, zadatak predstavlja sintezu znanja usvojenih na kolegijima Osnove arhitektonskog projektiranja 1 i 2.

Na završnoj prezentaciji kao gosti kritičari sudjelovali su doc. Lea Pelivan i izv. prof. Saša Begović.



Stela Brkić: Kondenzator aktivnosti - "Fun palace"



Mia Jurić: Kondenzator aktivnosti - "Fun palace"

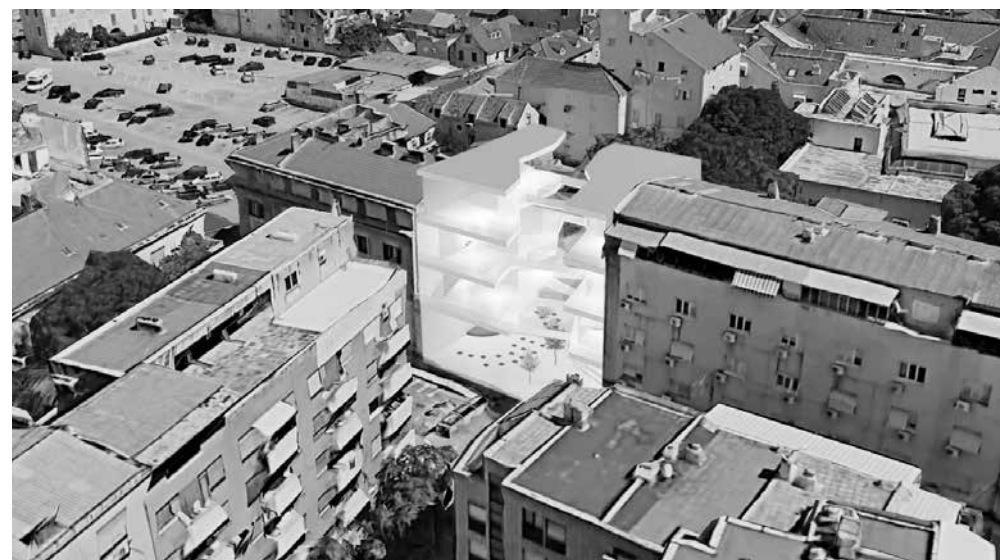
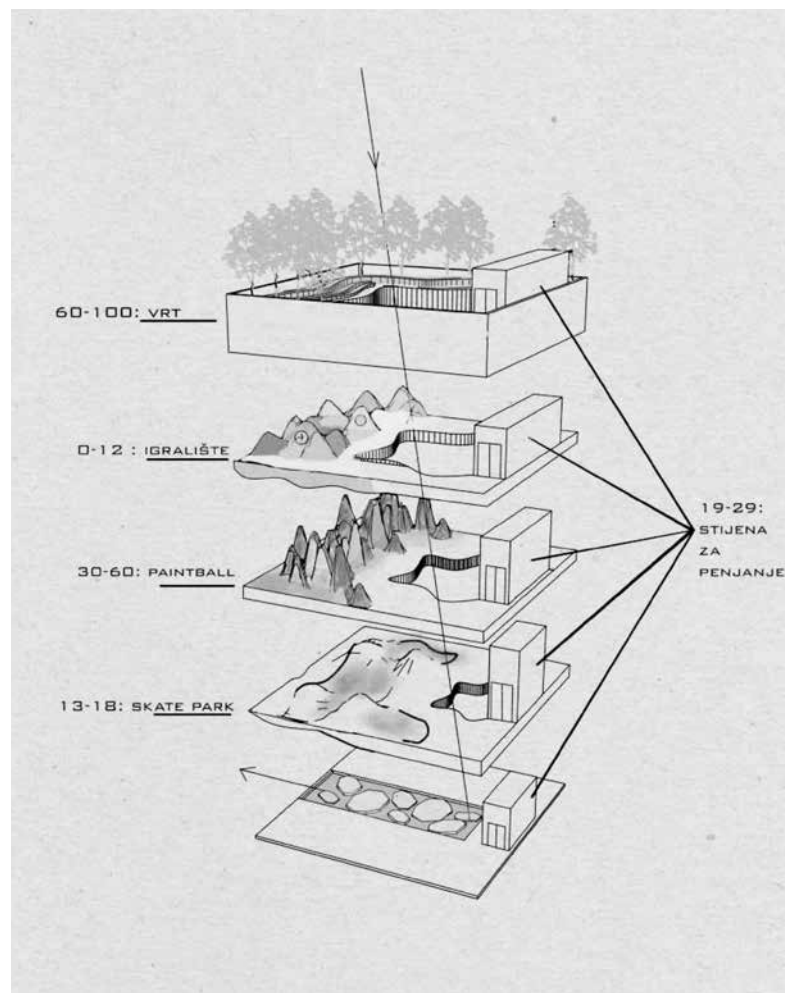

Sandi Terzić: Kondenzator aktivnosti - "Fun palace"

## RADIONICA ARHITEKTONSKOG PROJEKTIRANJA 1

izv. prof. Nikola Popić, izv. prof. Vanja Ilić (voditelji kolegija), Marin Mikelić, doc. Ana Krstulović, Dora Čičmir Vestić

Kolegij RAP1 bavi se temom individualnog stanovanja. Semestralni zadatak je arhitektonski projekt obiteljske kuće na jednoj od dvije zadane lokacije: prva se lokacija nalazi u Sutivanu na otoku Braču, a druga u Varošu u Splitu. Nakon obilaska terena i sagledavanja urbanističke situacije, studenti odabiru parcelu i pristupaju izradi projekta. Specifičnost lokacije u Sutivanu je blagi pad terena prema moru koje je na sjeveru, a lokacije u Varošu, na Marjanskim padinama, strm nagib prema istoku i blaži nagib prema jugu. Na istoku se pružaju vizure na cijeli grad, na jugu prema splitskom akvatoriju. Osim uobičajenog programa obiteljske kuće koja se sastoji od: ulaznog prostora, wc-a, dnevnog boravka, blagovaonice, kuhinje, spremišta, gospodarskog prostora, roditeljske spavaonice, dvije dječje spavaonice, min. dvije kupaonice, uređenog vanjskog prostora, garaže ili prostora za parkiranje dva automobila, studenti dopunjavaju program dodatnim sadržajem po vlastitom izboru, u dogovoru s nastavničkim timom (bazen / teretana / prostor za čitanje / prostor za rad / muzička soba, atelje, itd).

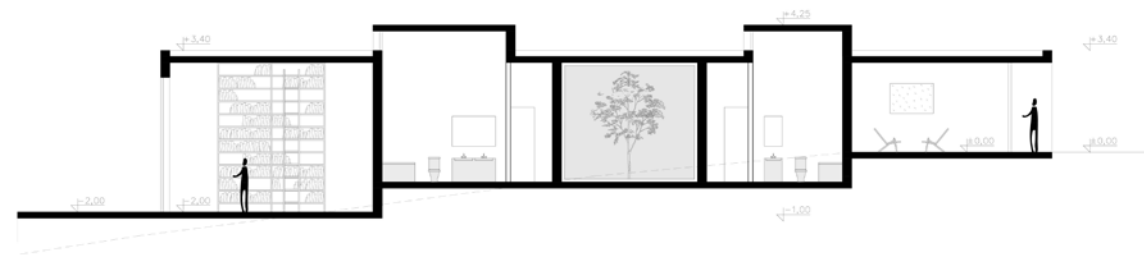
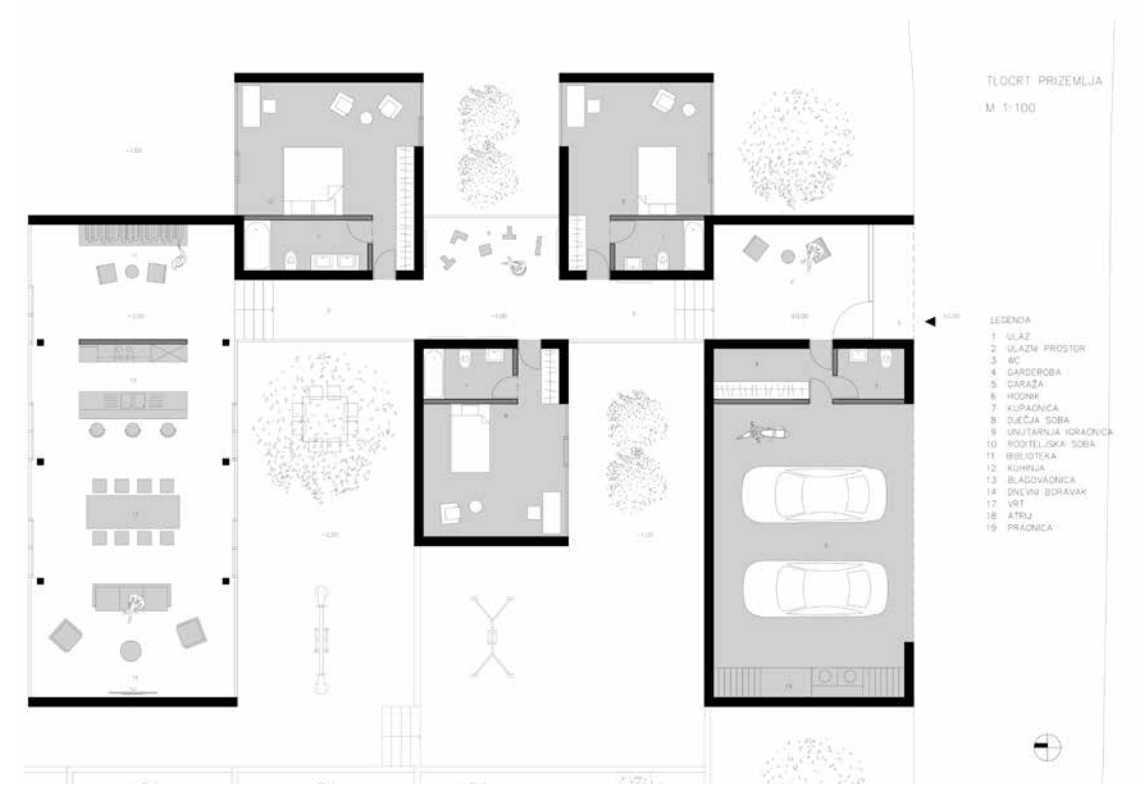

Frano Marinović

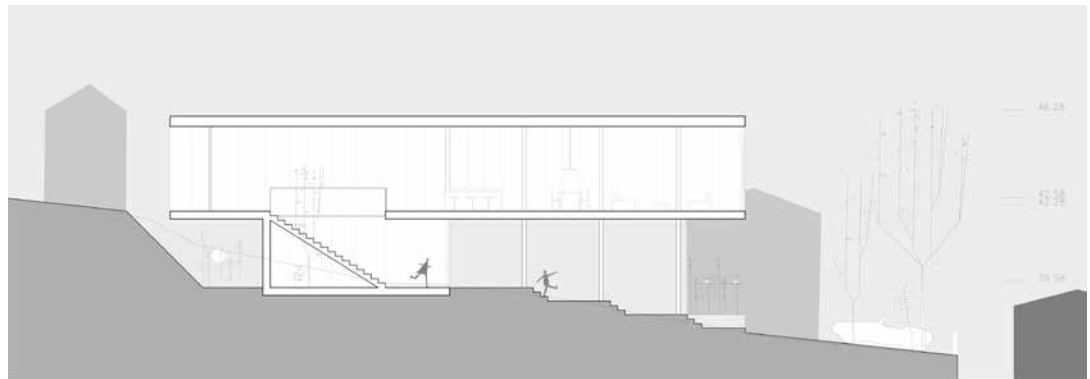

Bruna Maslov

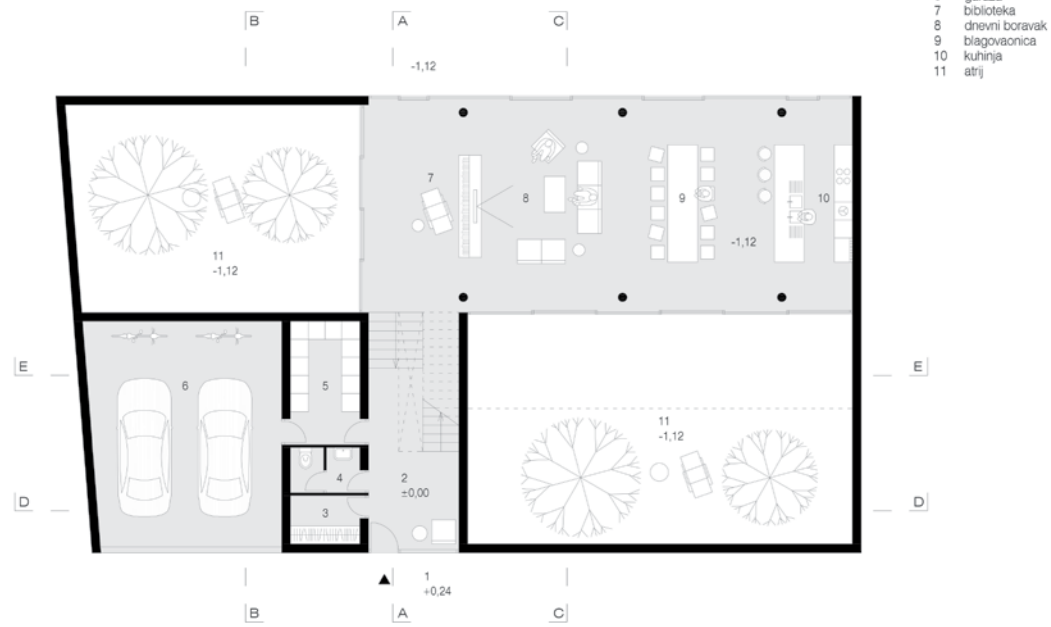

- 1 ulaz
- 2 ulazni prostor
- 3 garderoba
- 4 wc
- 5 ostava
- 6 garaža
- 7 biblioteka
- 8 dnevni boravak
- 9 blagovaonica
- 10 kuhinja
- 11 atrij



- 1 biblioteka
- 2 prostor za odmor i igru
- 3 roditeljska soba
- 4 garderoba
- 5 kupaoonica
- 6 atrij
- 7 prostor za rad i igru
- 8 dječja soba

Josip Klarić

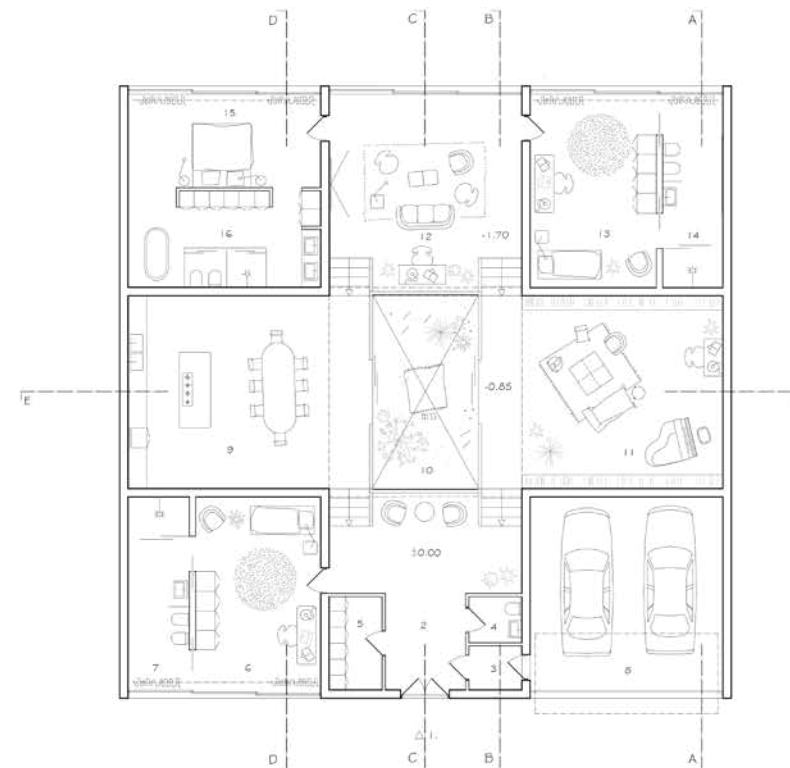
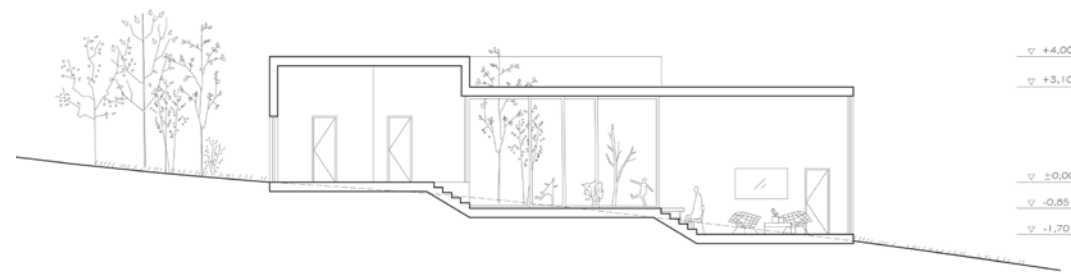

- Ulaz 1.
- Ulazni prostor 2.
- Ulaz za garažu 3.
- WC 4.
- Gospodarski prostor 5.
- Spavaća soba 6.
- En suite 7.
- Garaža 8.
- Kuhinja i blagovaonica 9.
- Atrij 10.
- Čitaonica i soba za glazbu 11.
- Dnevni boravak 12.
- Spavaća soba 13.
- En suite 14.
- Master soba 15.
- En suite 16.

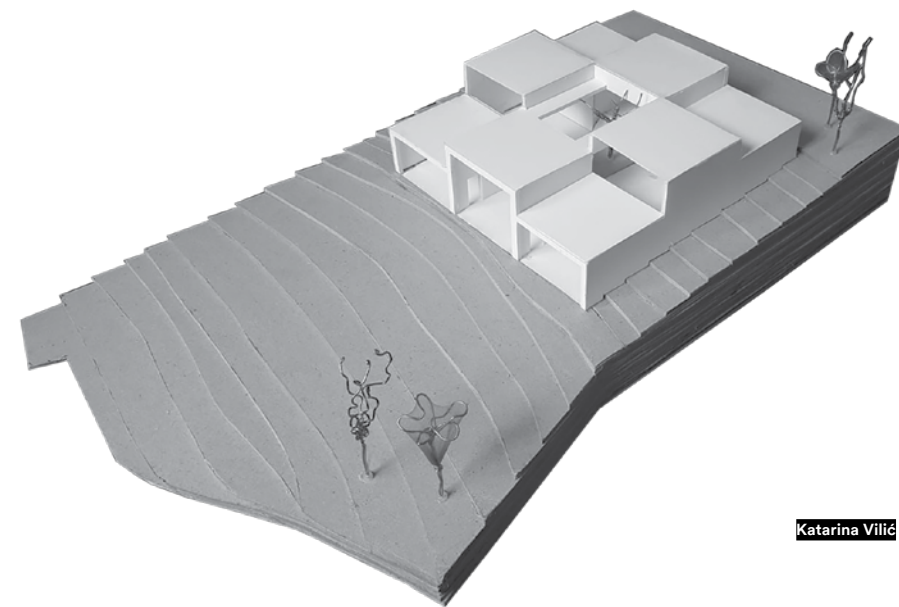

Katarina Vilić



## RADIONICA ARHITEKTONSKOG PROJEKTIRANJA 2

doc. Danijel Marasović (voditelj kolegija),  
doc. Davor Bušnja, doc. Ivan Jurić,  
Domagoj Bolanča, Andrija Vrdoljak

Kolegij RAP2 bavi se temom kolektivnog stanovanja. Izradom idejnog projekta višestambene zgrade studenti savladavaju oblikovno-konceptualne i urbanističko-tehničke metodološke osnove urbanističkog i arhitektonskog projektiranja. Paralelno se stječu i vještine cjelovite spoznaje o stanovanju kao projektantskom zadatku i autorskom određenju u odnosu na prostorni i vremenski kontekst, suvremene arhitektonske prakse, modele produkcije i distribucije stanovanja ovisno o urbanističkim, arhitektonskim, tehničkim, pejzažnim, administrativnim i drugim činiteljima.

Na parceli u predjelu Lora, studenti projektiraju stambeno-poslovni sklop prema zadanim parametrima. Osim egzaktnih, tehničkih i parametarskih kriterija, kroz projektantski proces studenti istražuju i samostalno definiraju kriterije kvalitete života kojoj mogu doprinijeti i elementi stambenog prostora. Cilj zadatka je proći kroz više mjerila: urbanistički sklop, pojedinačna zgrada i stan. Zadatkom se razvijaju tehničke vještine - rješavanja nosive konstrukcije, razrade fasade, opremanja nacrt, kao i kritičke i teoretske vještine - analiziranjem relevantnih primjera, strukturiranim razmišljanjem i problematiziranjem uloge stanovanja u suvremenom društvu i na tržištu te uloge arhitekture u produkciji kvalitetnog životnog prostora.

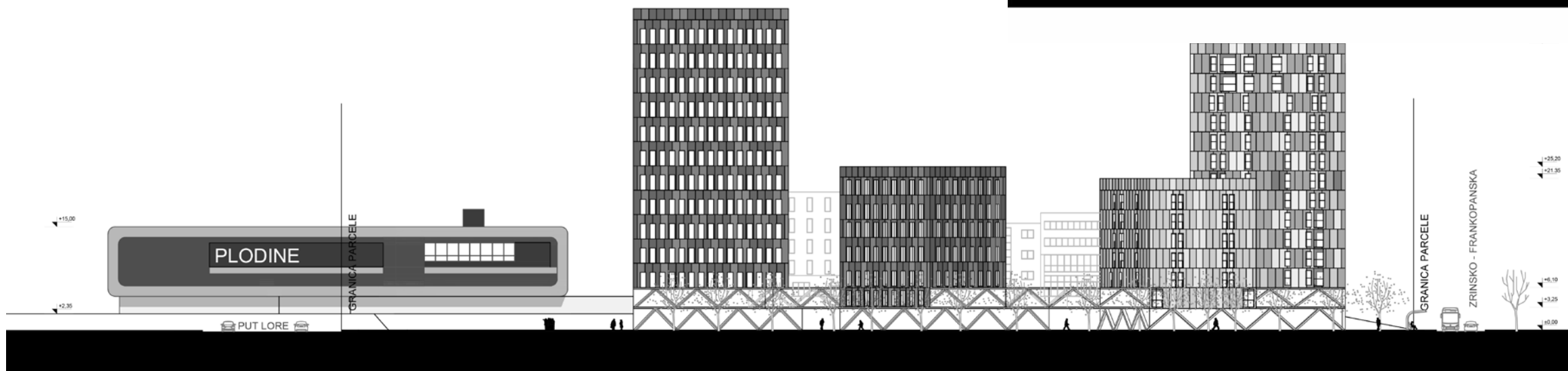
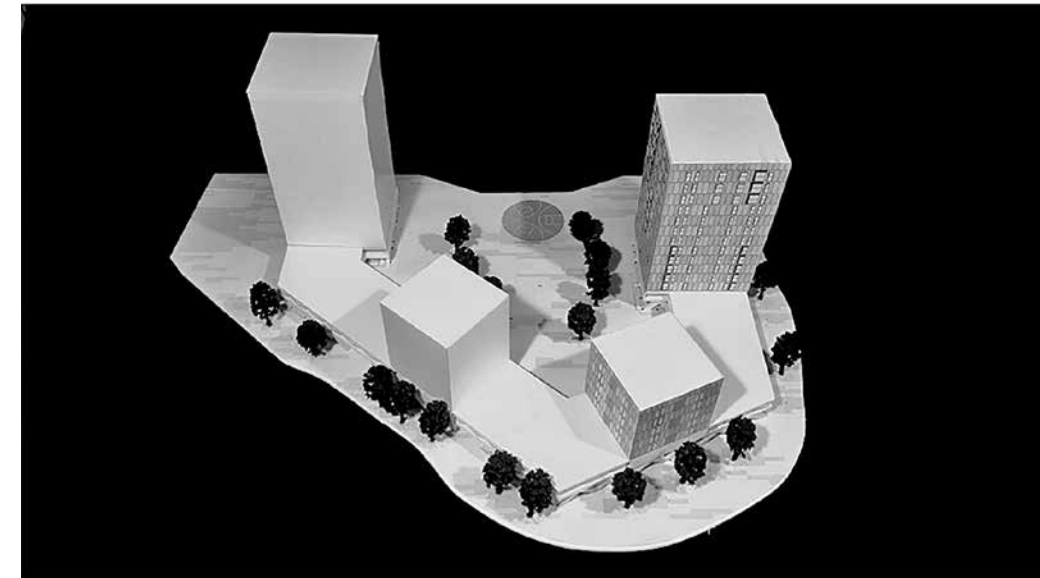
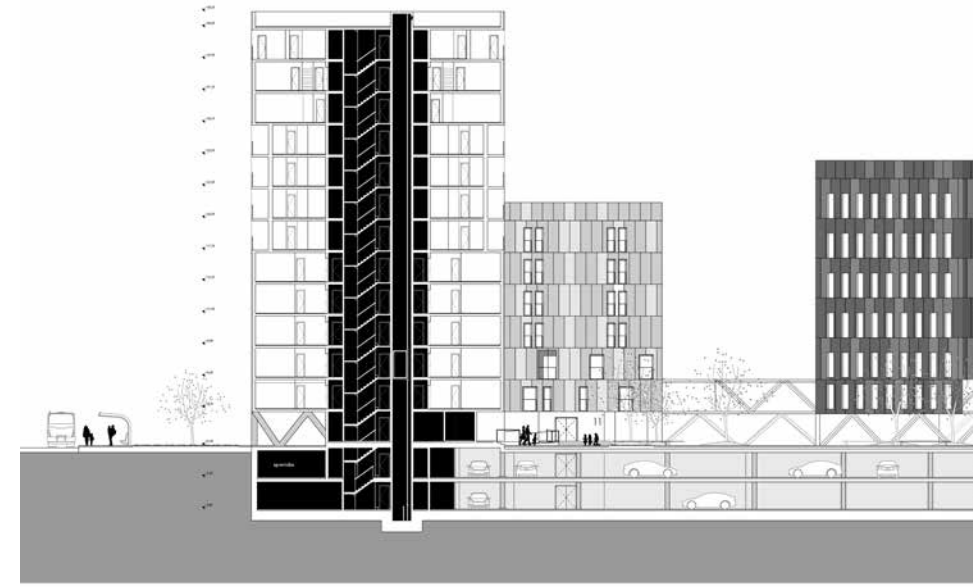
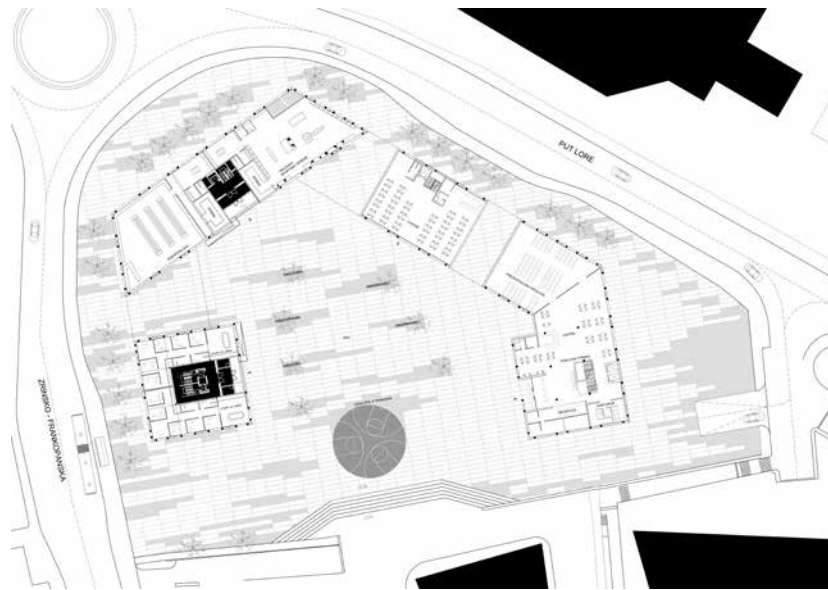

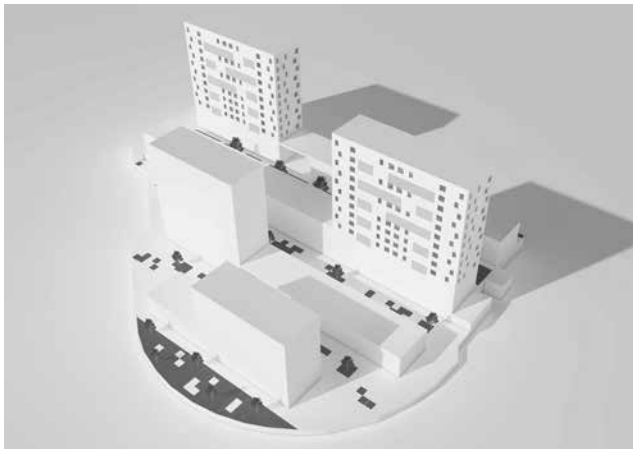
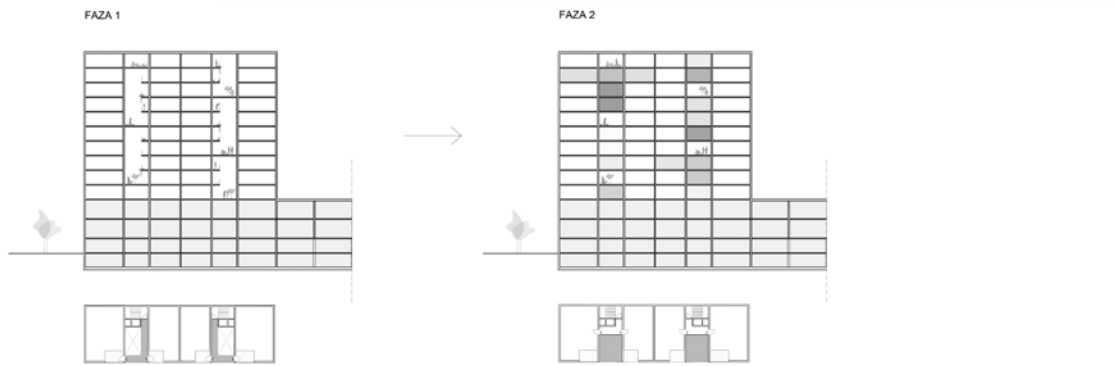

Mira Tomić

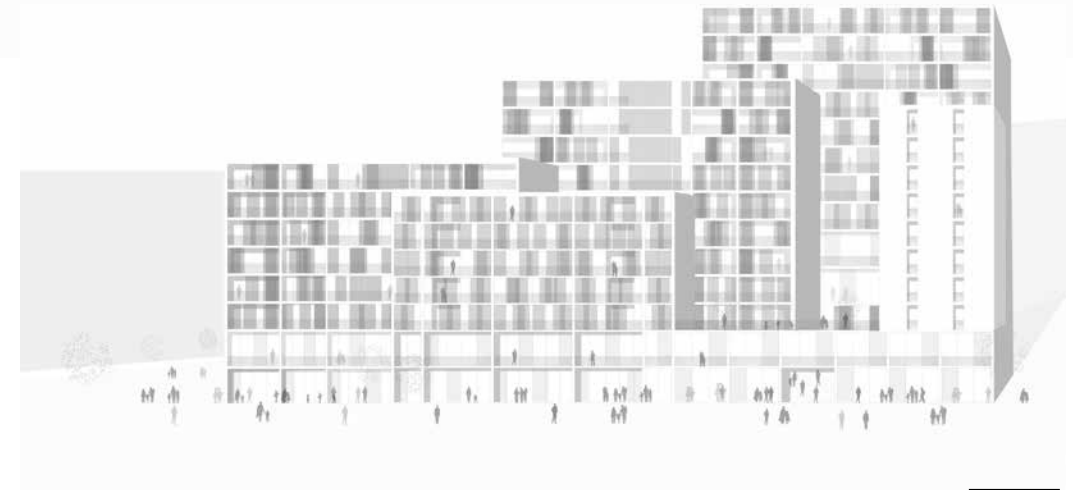
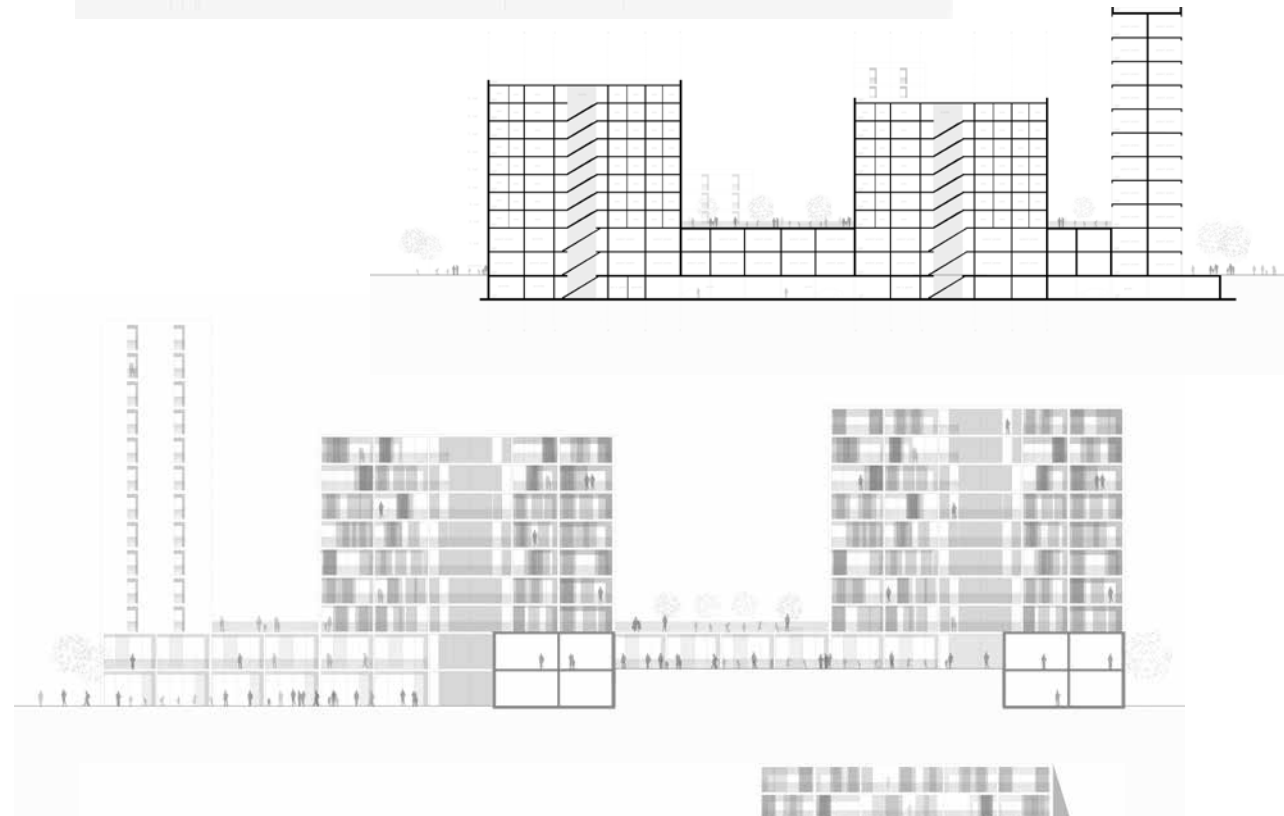

Ivona Žabek

**RADIONICA ARHITEKTONSKOG  
PROJEKTIRANJA 3**

izv. prof. Iva Letilović (voditeljica kolegija),  
pred. Maja Furlan Zimmermann,  
doc. Ivan Jurić, Hana Paleka

Semestralni zadatak je projekt osnovne škole za 540 učenika s pripadajućom dvodijelnom dvoranom. Zadana lokacija se nalazi u splitskom naselju Kila, na parceli javne i društvene namjene površine cca 46.000 m<sup>2</sup> koja je s tri strane definirana budućim prometnicama. Zadatkom su formirane tri manje parcele: prva parcela formirana je duž prometnice koja tangira sjeverni rub i koja pripada mreži glavnih gradskih prometnica, druga je formirana uz južnu prometnicu nižeg reda orijentiranu ka stambenom naselju dok je do treće parcele glavni pristup omogućen istočnom slijepom ulicom. Na temelju tako definiranih parcela, studenti su podijeljeni u tri grupe. S obzirom na kronični nedostatak javnih sadržaja, kao i nedostatak jasne vizije razvoja područja Kile, škola i njena okolna zona promišlja se kao centralni javni prostor naselja.

U sklopu kolegija gostujuća predavanja održali su izv. prof. Idis Turato, izv. prof. Toma Plejić, doc. Dinko Peračić, Tonči Čerina i doc. Jakša Kalajžić.

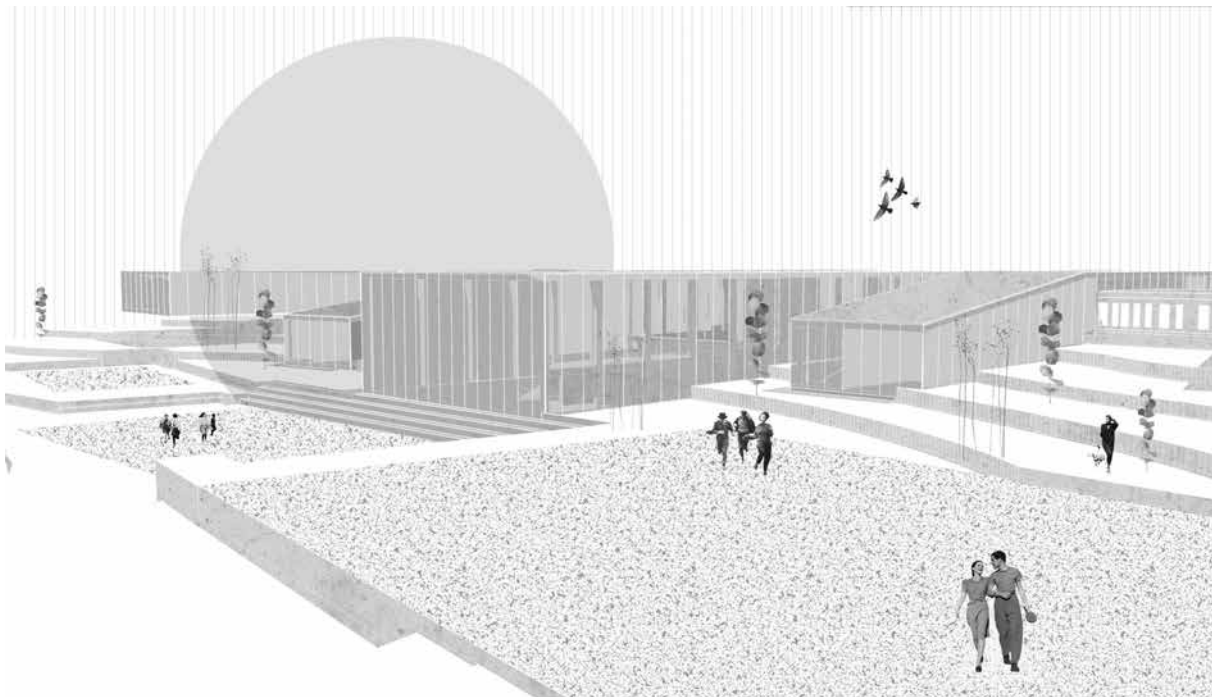
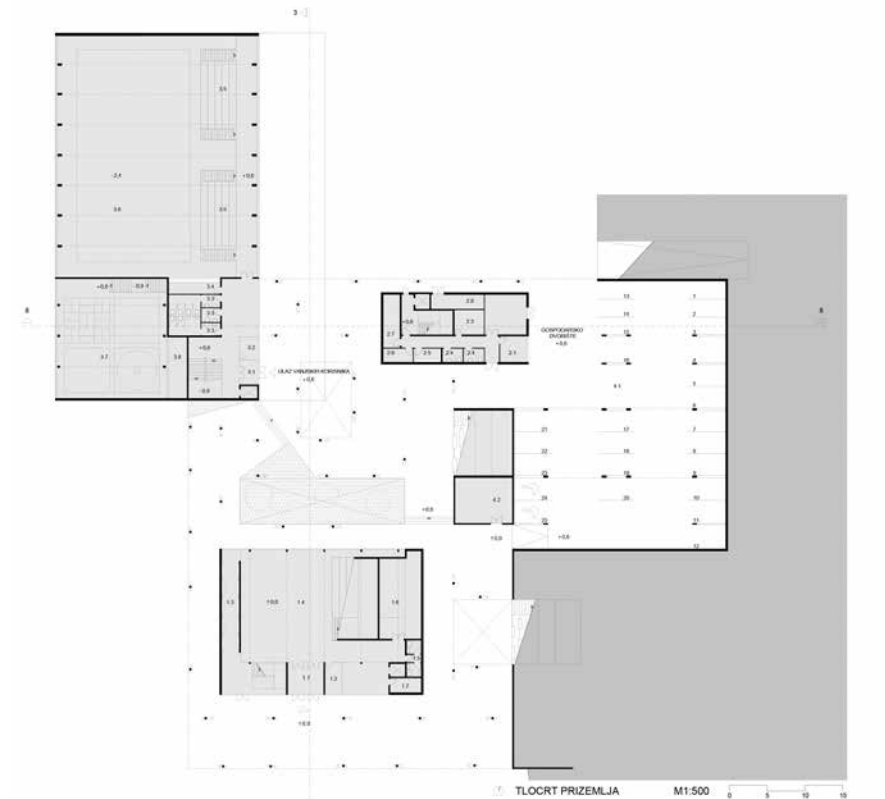
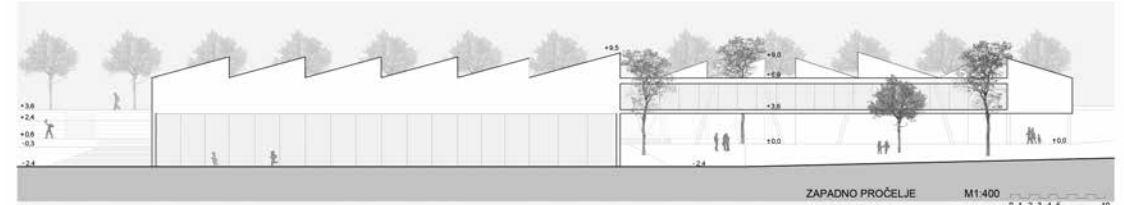
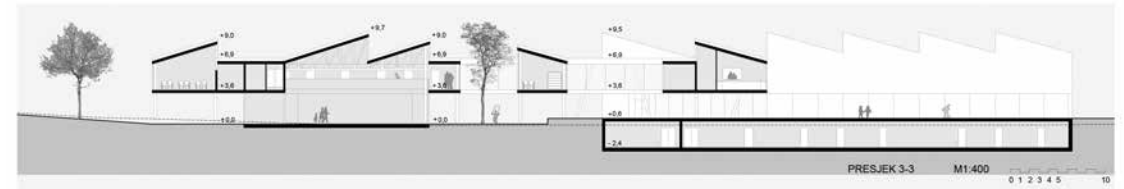



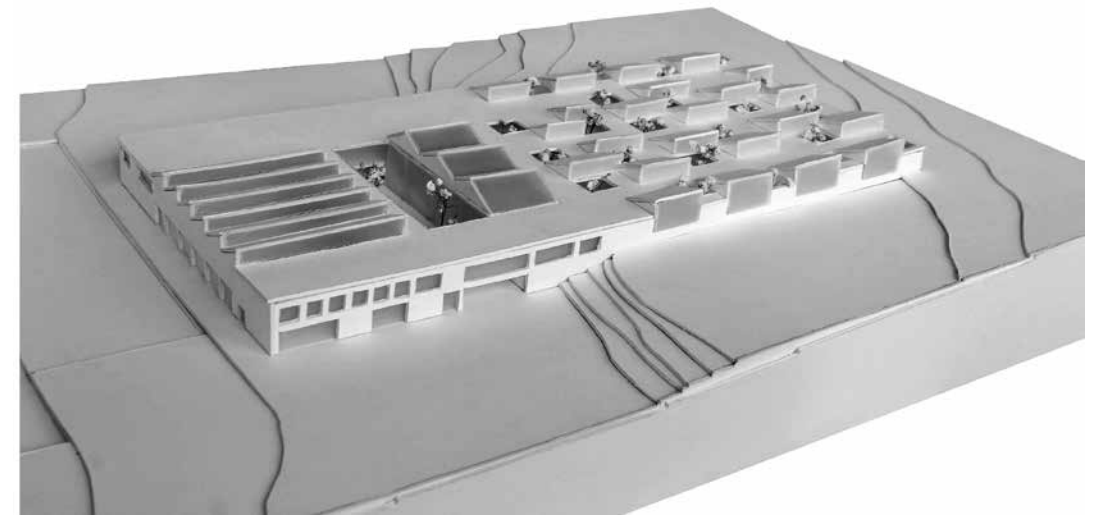
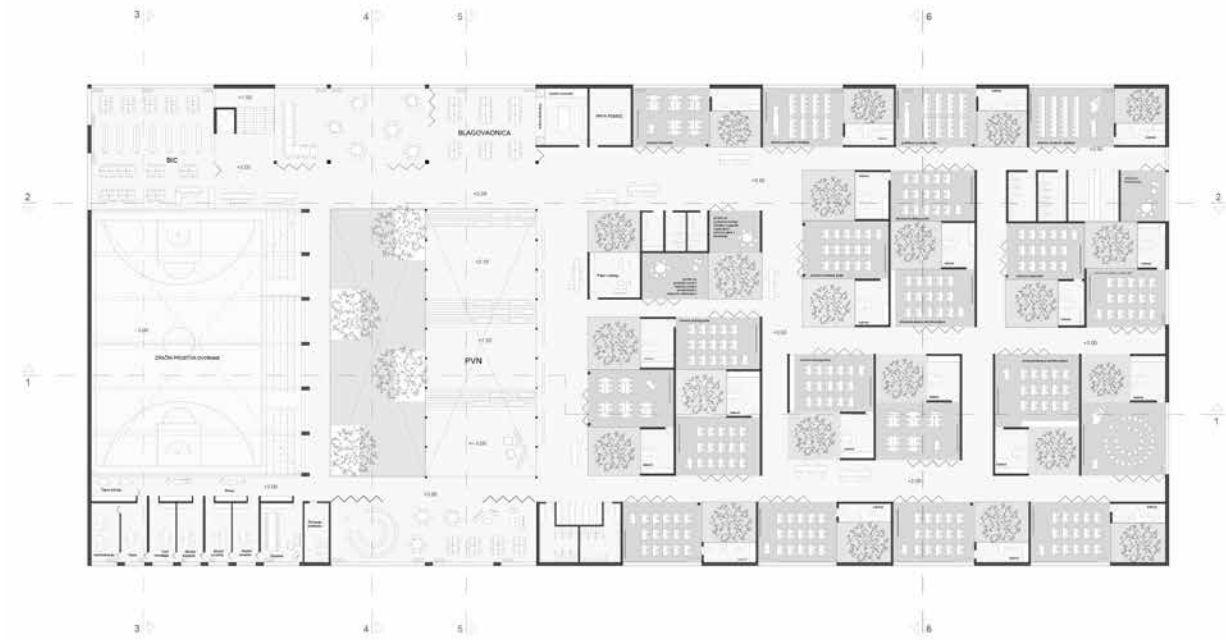
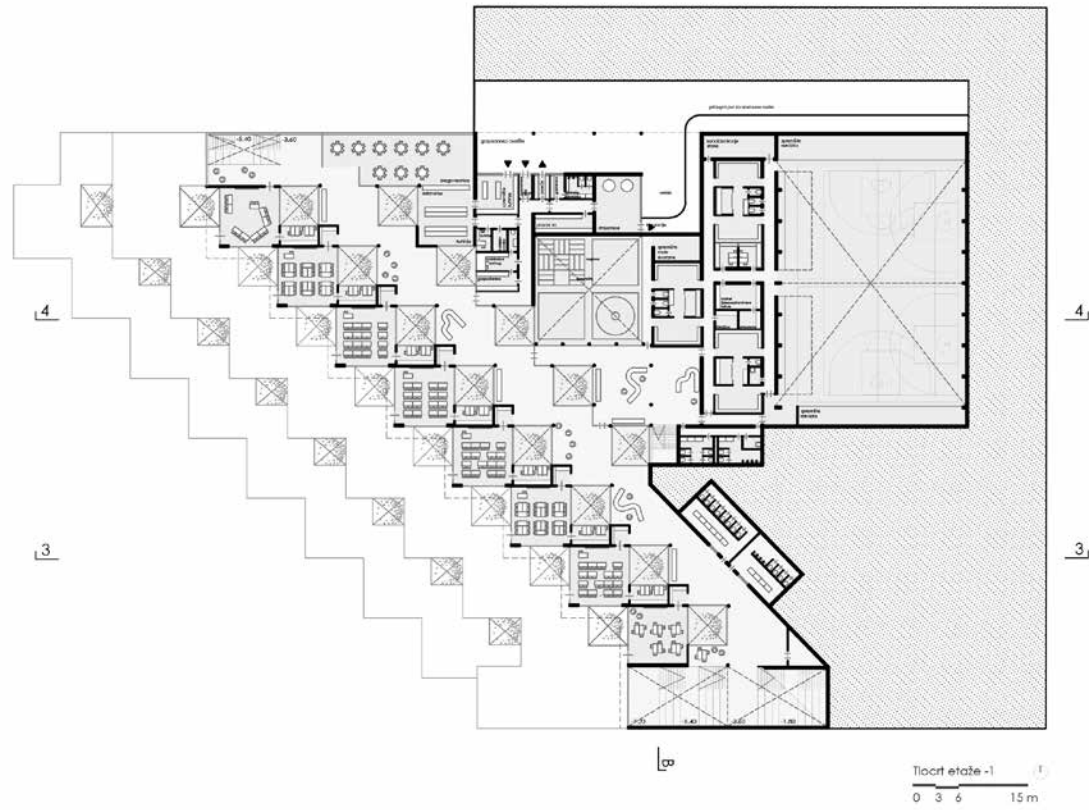

Dora Maškarin

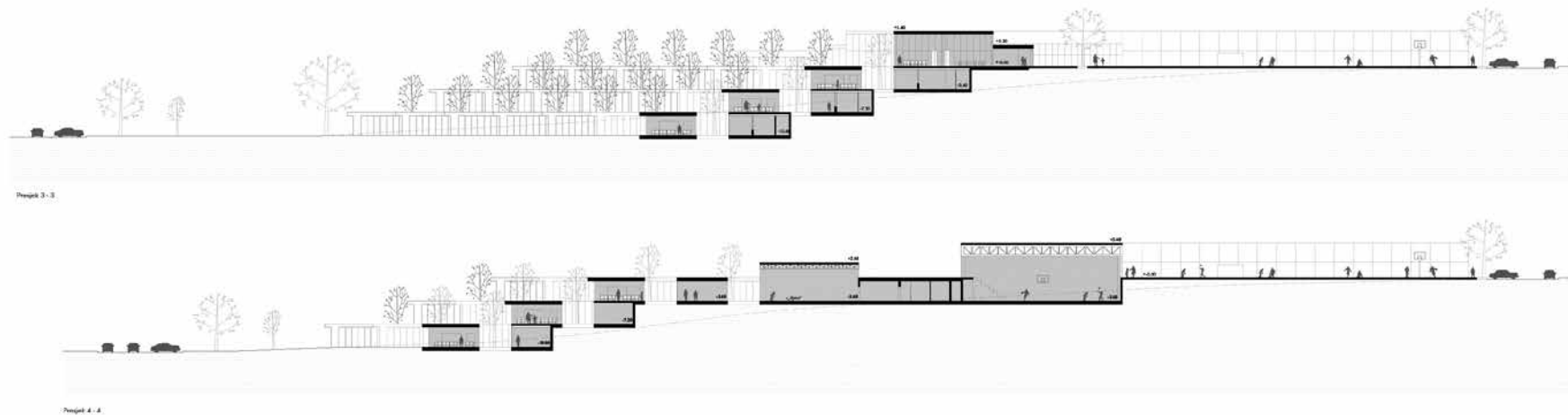

Luka Ilić

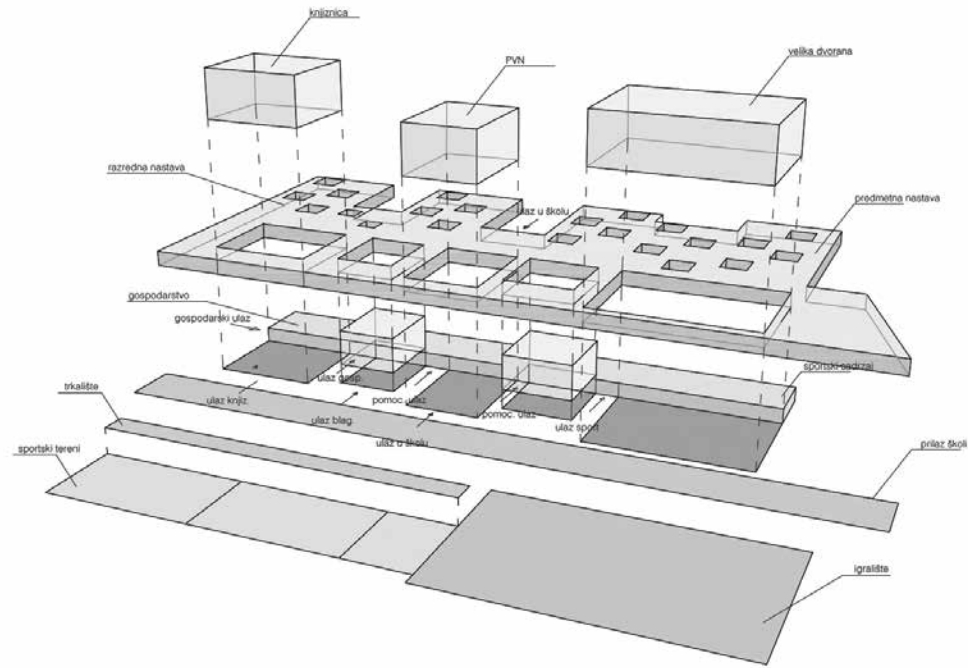
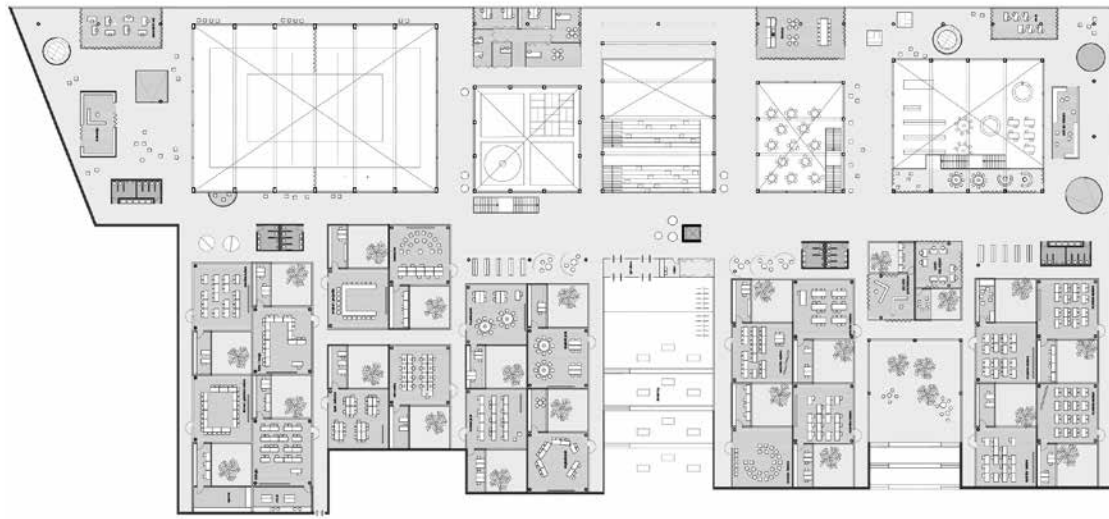

Ivana Mimica

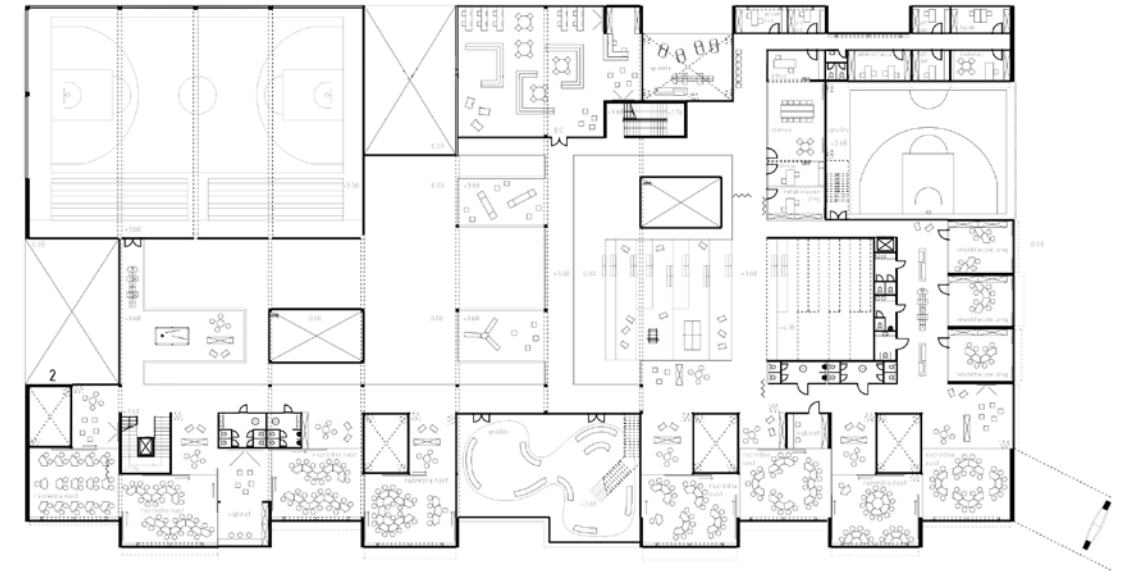
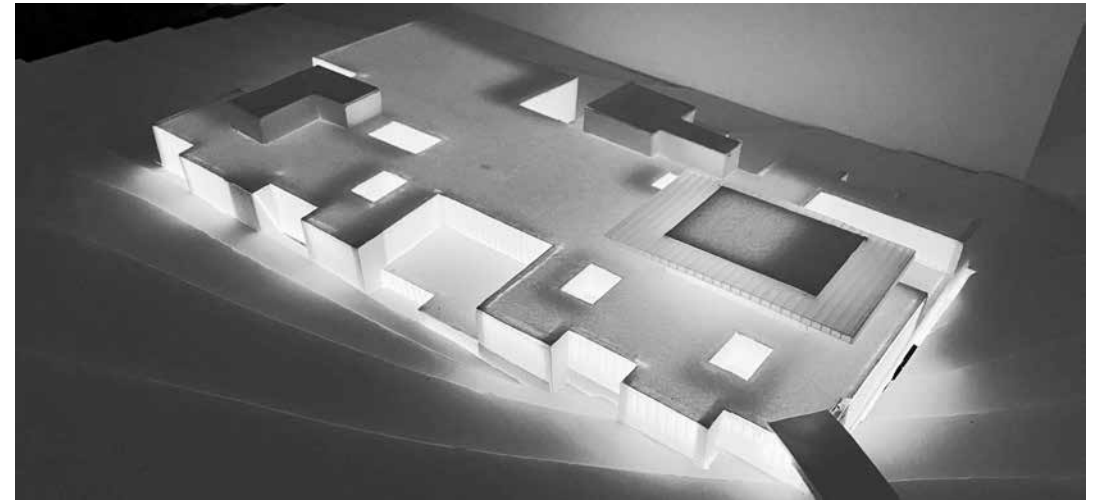

Antonio Vukičević

## RADIONICA ARHITEKTONSKOG PROJEKTIRANJA 4 – ZAVRŠNI RAD

prof. Neno Kezić, izv. prof. Nikola Popić (voditelji kolegija), doc. Ana Krstulović, Eugen Širola, Samuel Martin + doc. dr. sc. Nikola Grgić, doc. dr. sc. Ivan Balić, doc. dr. sc. Hrvoje Smoljanović, Jelena Lovrić Vranković, Marko Goreta (konzultanti za konstrukciju)

Zadatak radionice završnog rada je bio projektirati izložbenu galeriju površine od 1500 m<sup>2</sup> na lokaciji sjeverno od zgrade Fakulteta građevinarstva, arhitekture i geodezije. Cilj je bio postići atraktivnost i funkcionalnost izložbenog prostora u relaciji s izloženim umjetničkim djelima i zadanom lokacijom. Nastavno na konceptualni dio zadatka, studenti su trebali razraditi svoj koncept do razine izvedbenog detalja. Kroz razradu, studenti su nastojali zadržati inicijalnu ideju te je prikazati jasno i u kontinuitetu oblikovnog promišljanja od osnovnog prostornog koncepta do mjerila izvedbenog detalja.

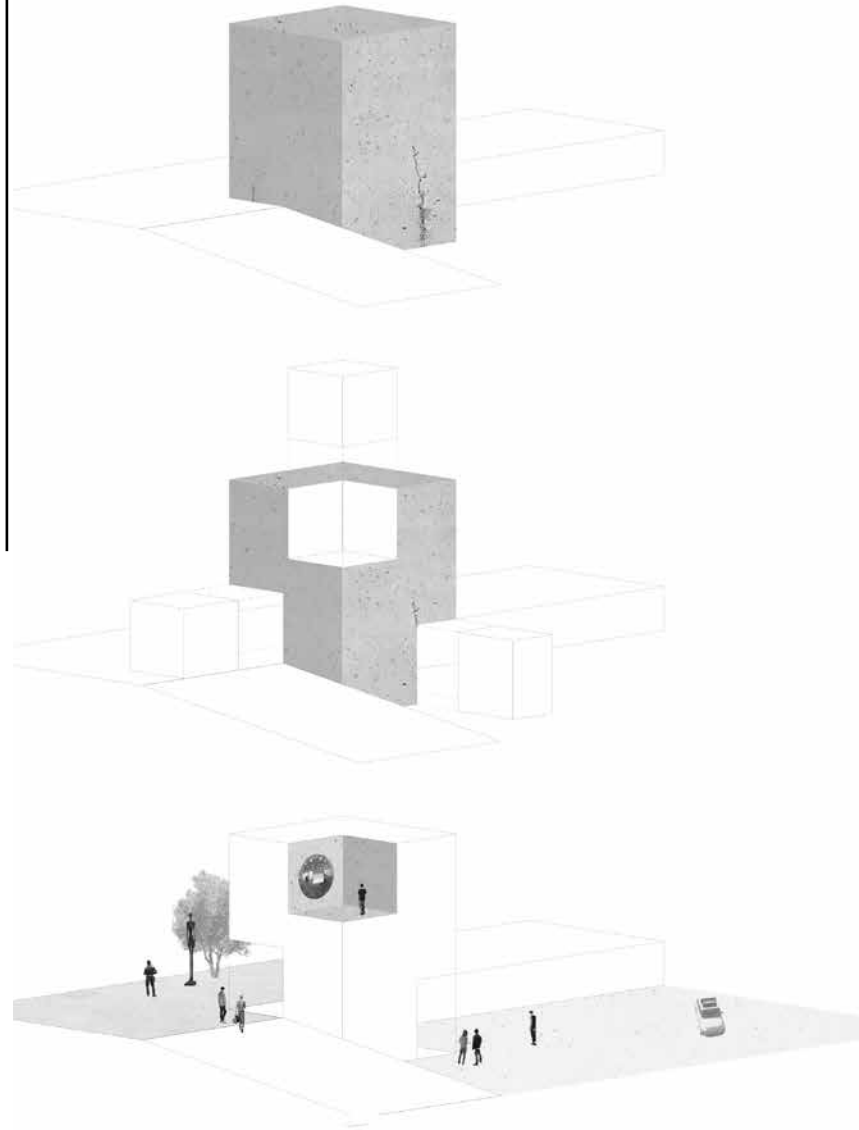

Ivana Mimica

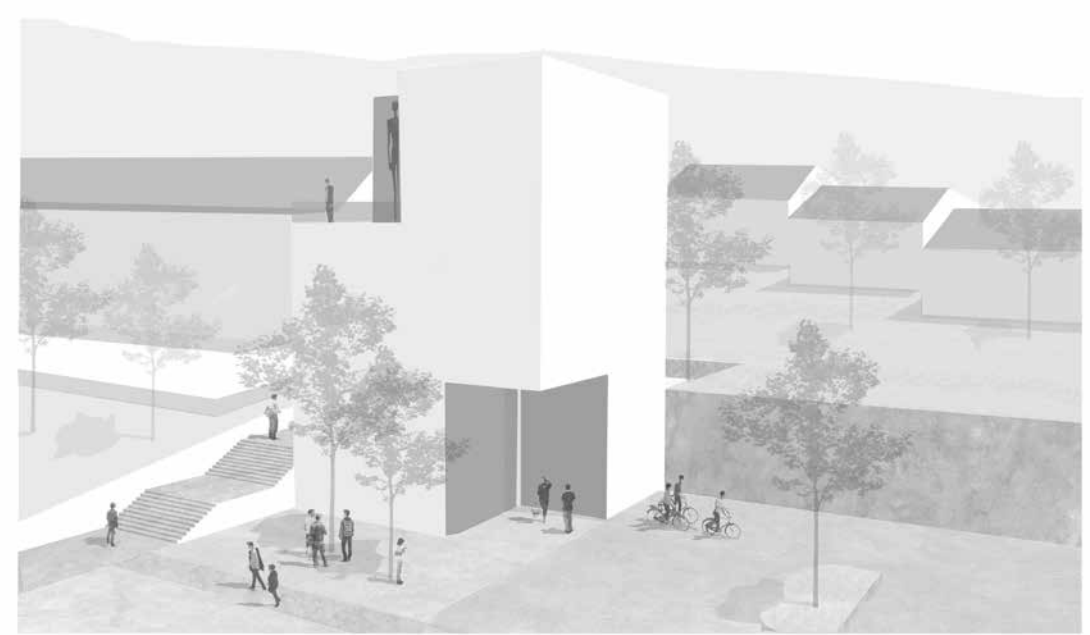

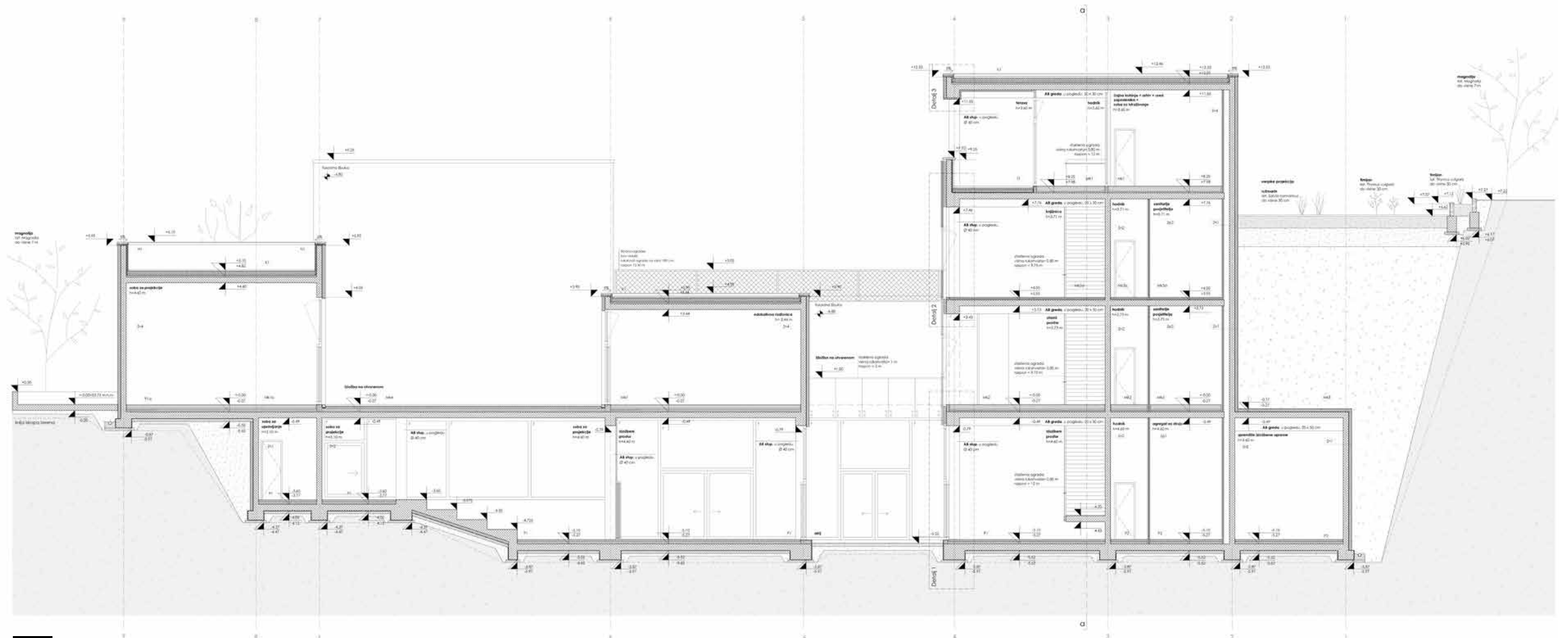
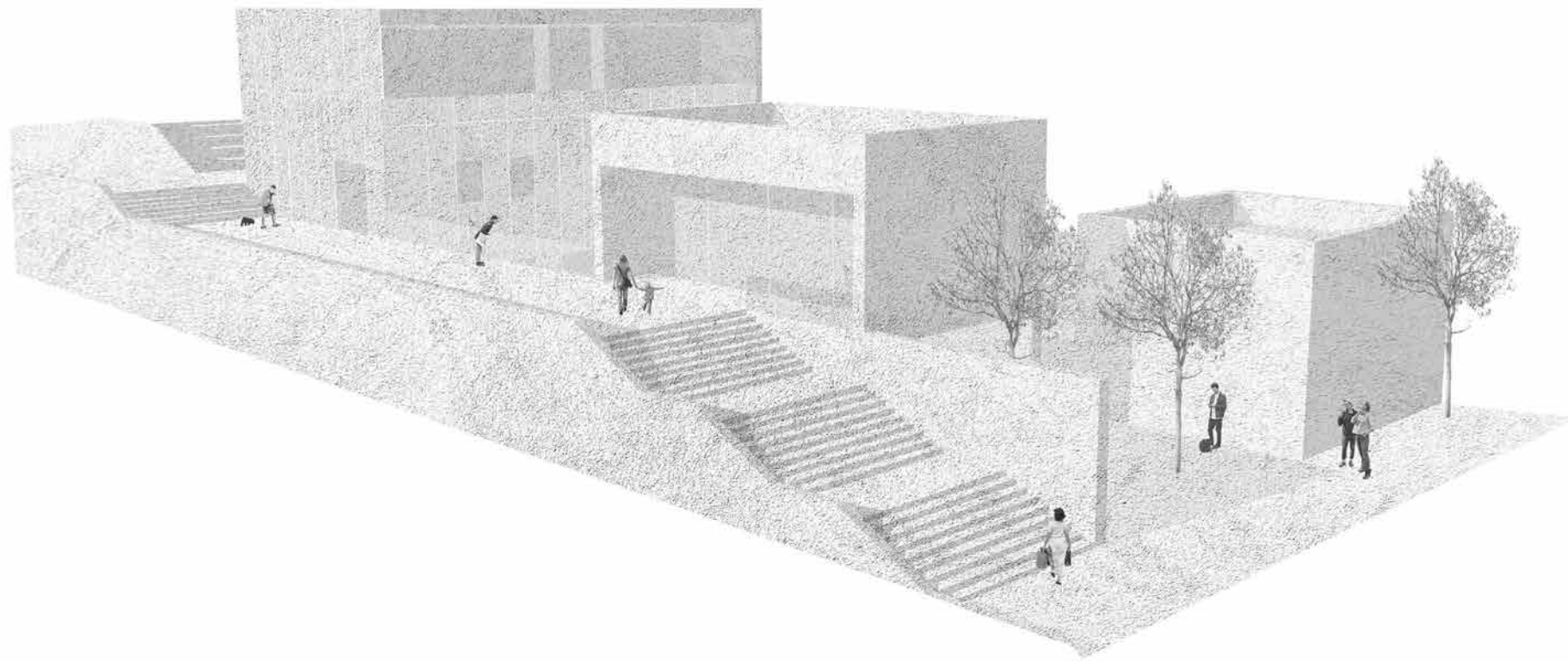

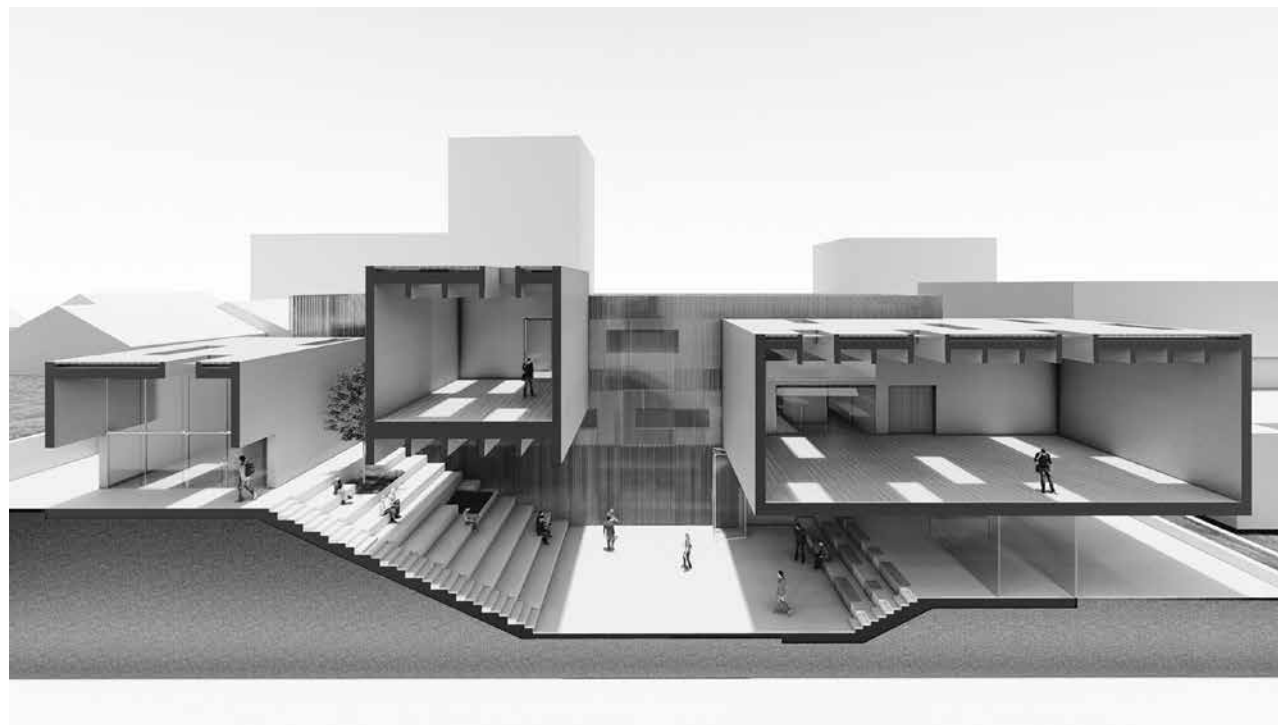

PRIKAZI KORIŠTENJA PROSTORA

1. KONVENCIONALNO

Unutarnji prostor polivalentne dvoklone zatvoren pomičnim stjenkama te se omogućava održanje prezentacija ili govora pred manjim brojem ljudi.

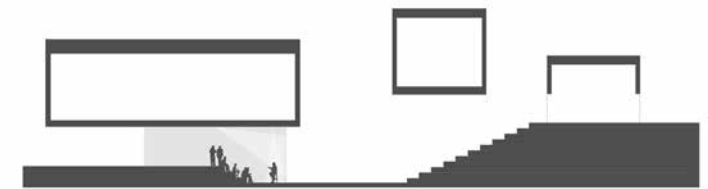

2. OPEN-AIR CINEMA

Korištenje vanjskog prostora koji prima veći broj ljudi. Moguće održavanje ljetnog kina sa projekcijom filma na pomično platno.

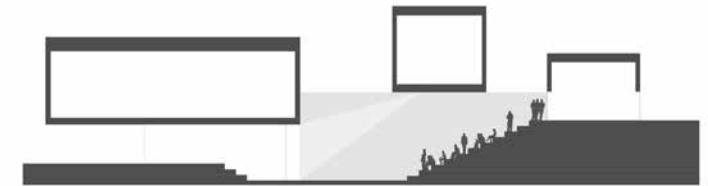

3. PERFORMANCE

Korištenje unutarnjeg i vanjskog prostora istovremeno sa gledateljima sa svake strane pozornice. Moguće održavanje plesnih ili glazbenih večeri te različitih performansa.

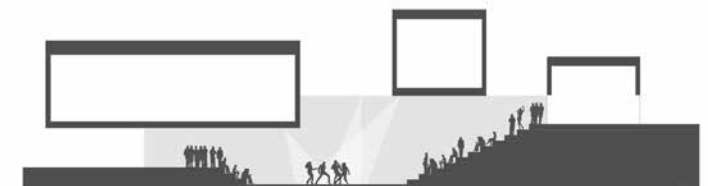

4. DANCE FLOOR

Korištenje prostora pozornice za održavanje studentskih večeri.

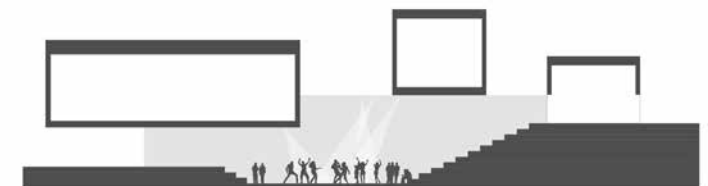

Petra Kerum

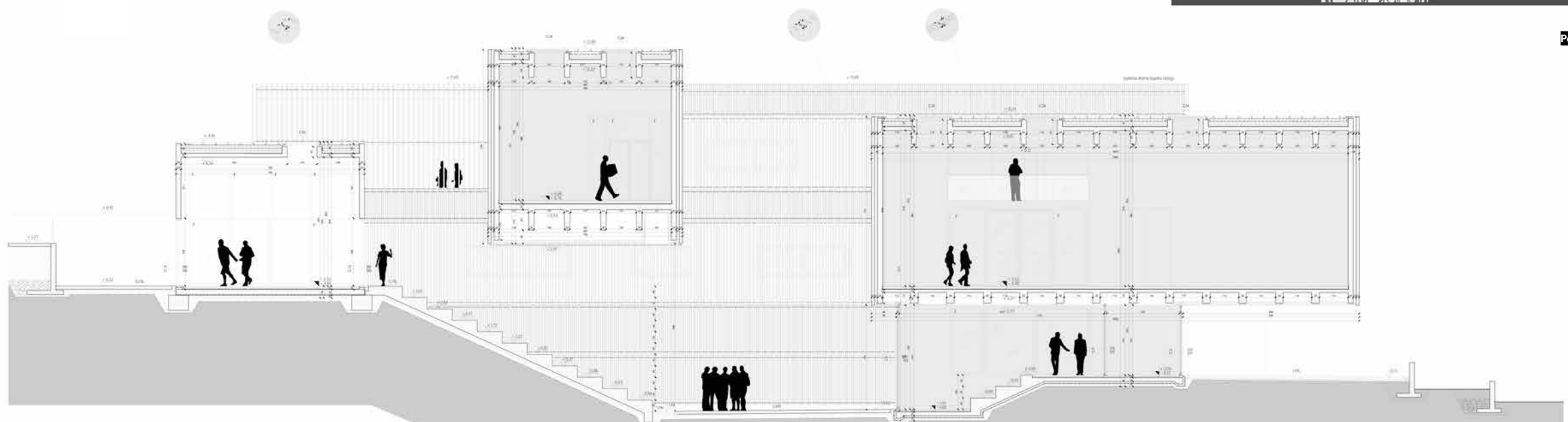

**URBANIZAM 1**

prof. Dario Gabrić (voditelj kolegija),  
 doc. dr. sc. Ana Grgić,  
 doc. dr. sc. Hrvoje Bartulović

**URBANA REKONSTRUKCIJA SPLITSKOG  
 NASELJA / SPINUT, BOL**

Studenti zadatak izrađuju tijekom četiri faze počevši s detaljnom analizom i snimanjem postojećeg stanja naselja te s prijedlogom rješenja prometa i prometa u mirovanju. Potom slijedi studija koja uključuje analizu postojeće izgradnje te analizu prostornih mogućnosti interpretacijom i primjenom urbanih pravila metodom variranja različitih kombinacija parametara kig-a i kis-a, a rezultira izradom triju scenarija, odnosno urbanističkih kompozicija gradskog kvarta. Studenti potom izrađuju projekt urbane rekonstrukcije naselja s akcentom na urbanističko-arhitektonskom rješenju otvorenog javnog prostora te redefiniciji programa i novih sadržaja s ciljem postizanja novih urbanih kvaliteta. Zadatak počiva na analizi i sintezi obilježja urbane strukture te stvaranju novog prostornog okružja primjenom elemenata i pravila urbanističke kompozicije, korištenjem morfoloških elemenata urbane strukture, urbane tipologije kao i alata za transformaciju i dizajn javnog prostora.

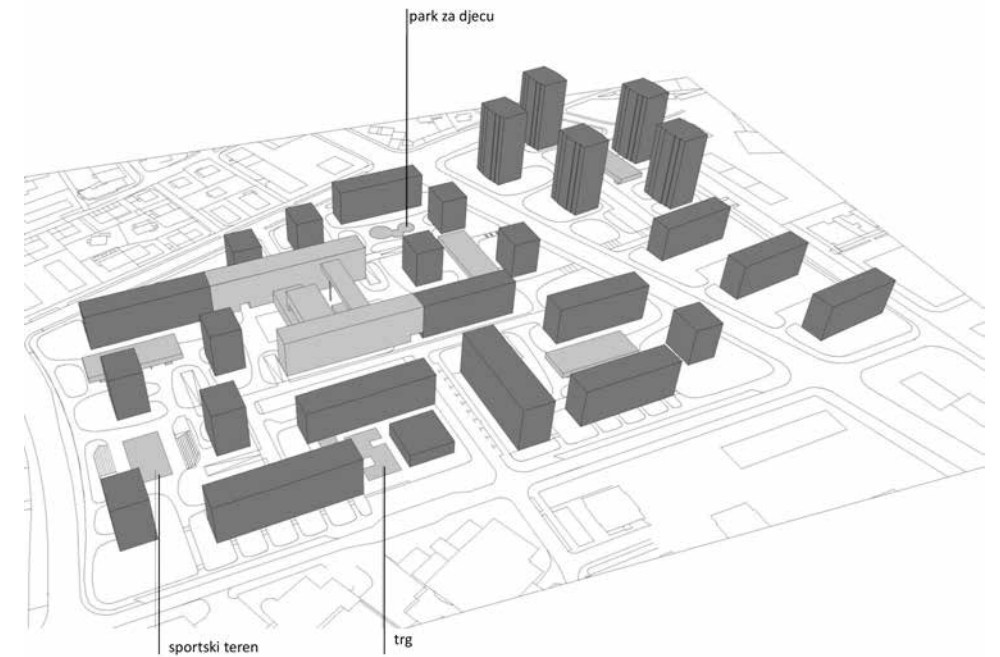
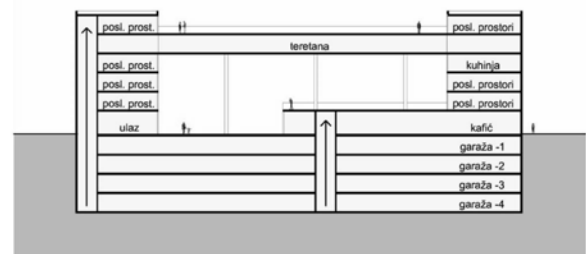
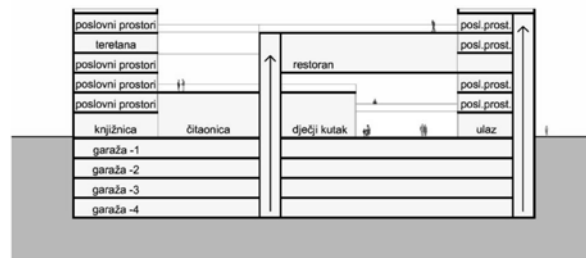
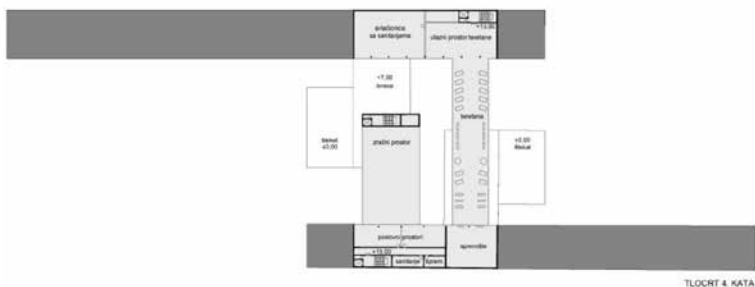
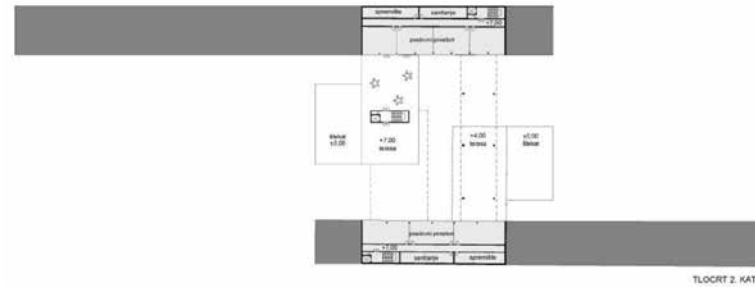
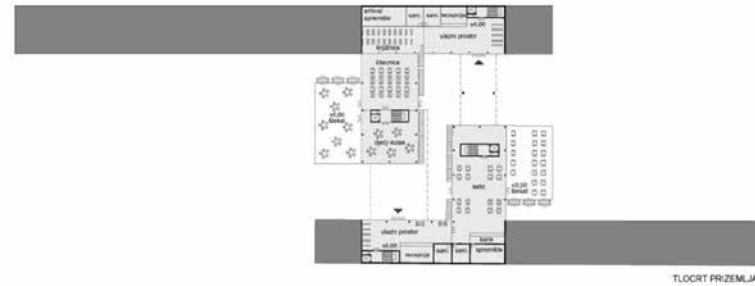

Iris Belamarić: Urbana rekonstrukcija naselja Bol



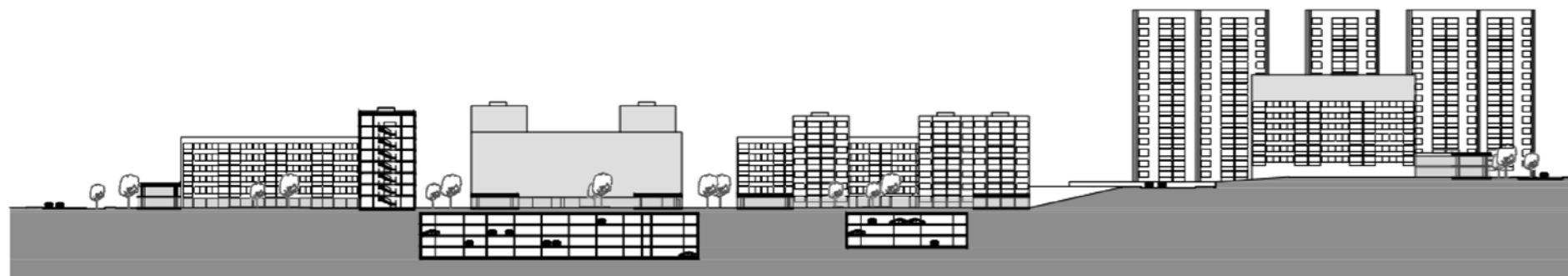
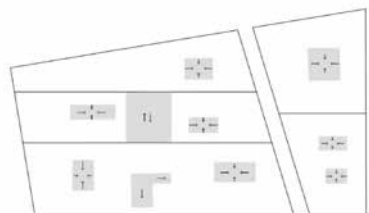
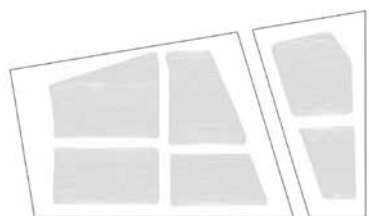
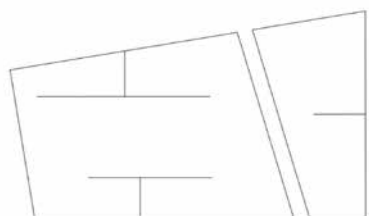
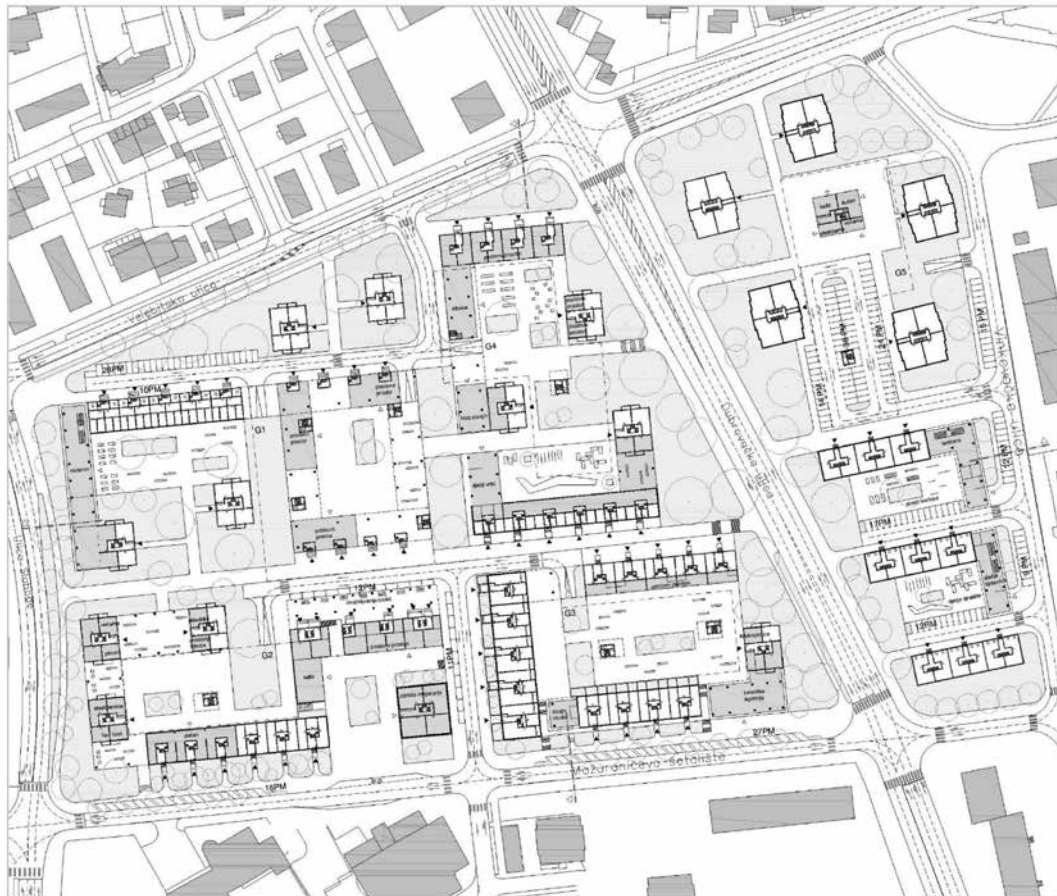



**URBANIZAM 2**

prof. Dario Gabrić (voditelj kolegija),  
 doc. dr. sc. Ana Grgić,  
 doc. dr. sc. Hrvoje Bartulović

Zadatak na kolegiju UR2 obuhvaća izradu projekta stambenog naselja čiji program varira ovisno o odabranom kontekstu. Spletom okolnosti, za trajanja ljetnog semestra 2019./20. akad. godine, Grad Split je raspisao urbanističko-arhitektonski natječaj za izradu idejnog urbanističkog rješenja zone Korešnica, koji je postao semestralni zadatak kolegija. Zahvaljujući raznovrsnom programu, studenti su dobili mogućnost da se uhvate u koštac sa stvarnim izazovima i prostornim problemima te osmisle rješenje novog naselja. U očekivanju javne izložbe radova i diskusije, studenti su imali priliku izravno upoznati proces i proceduru natječaja te elemente zakonskog okvira planerske discipline. Izazovi problematike suvremenog stambenog naselja namijenjenog širokom spektru budućih korisnika, natjecateljska atmosfera te posve novo okruženje isključive *online* komunikacije studenata i nastavnika, izrazito su doprinijeli motivaciji za rad i rezultirali zanimljivim i raznorodnim rješenjima.

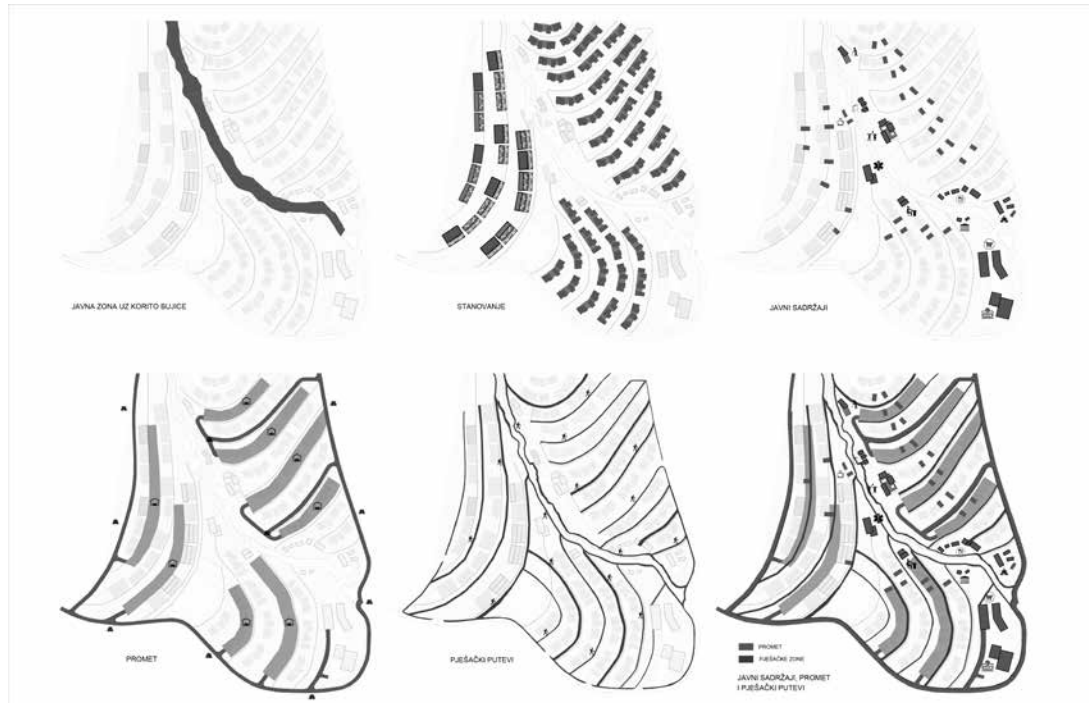
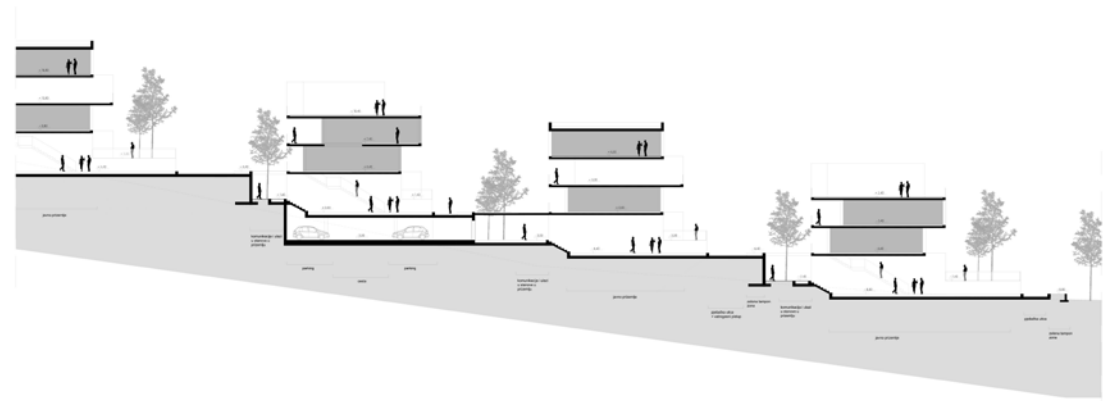

Iris Belamarić, Petra Kerum, Dora Maškarin, Lucija Mišura: Korešnica, Natječajni rad br. 25

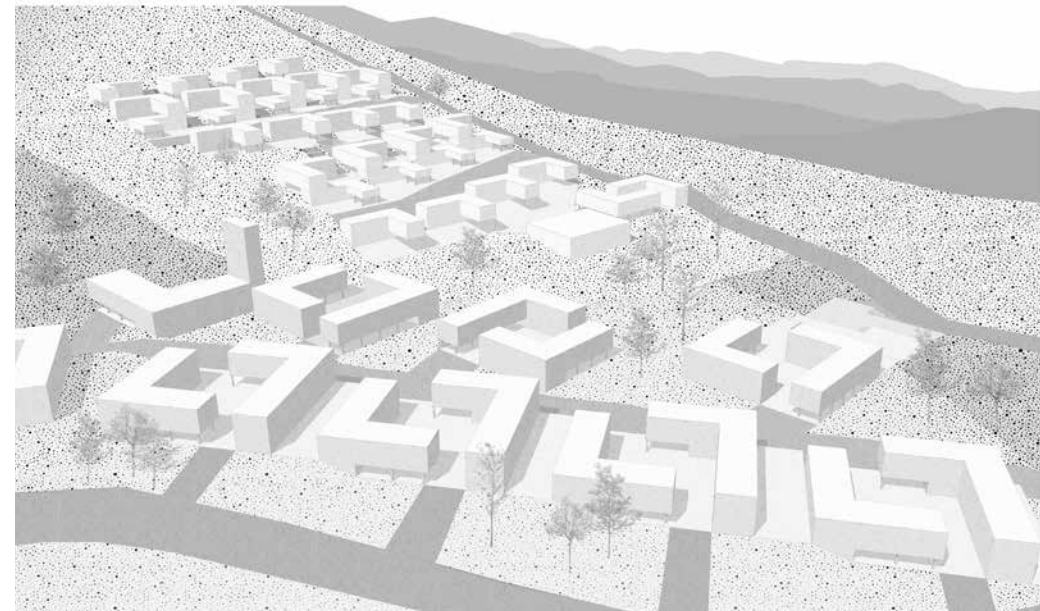
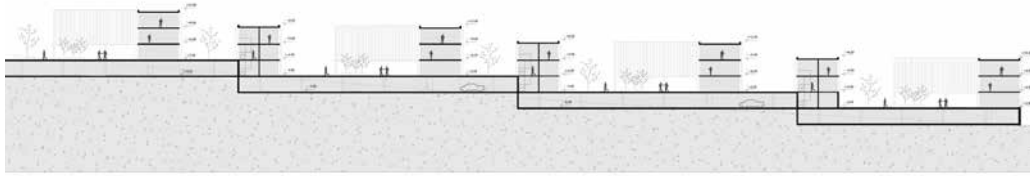



3D PRIKAZ CELOG PODRUČJA





# DIPLOMSKI SVEUČILIŠNI STUDIJ ARHITEKTURA I URBANIZAM

Diplomski sveučilišni studij Arhitektura i urbanizam traje 2 godine te produbljuje znanja stečena tijekom preddiplomskog studija. Omogućuje studentima da rade na složenim zadacima većeg mjerila u kojima se istražuju različiti arhitektonski i urbani fenomeni Mediterana, na lokacijama obalnog područja i u kontekstu vrijedne graditeljske baštine. U sklopu studija stječe se 120 ECTS bodova, a njegovim završetkom stječe se akademski naziv magistar/magistra inženjer/inženjerka arhitekture.

1. SEMESTAR	2. SEMESTAR	3. SEMESTAR	4. SEMESTAR
DIPLOMSKI STUDIO 1 2+6   15	DIPLOMSKI STUDIO 2 2+6   15	DIPLOMSKI STUDIO 3 2+6   15	DIPLOMSKI RAD 30
ISTRAŽIVANJE U URB. PLANIRANJU 2+2   5	RADIONICA ZAŠTITE I OBNOVE GRAD. NASLIJEĐA 2 2+2   5	INTERIJER 2+2   5	
SUVREMENA ARHITEKTURA 3 0+2   2	SUVREMENA ARHITEKTURA 4 0+2   2	URBOEKONOMIJA 2+0   2	
RADIONICA ZAŠTITE I OBNOVE GRAD. NASLIJEĐA 1 2+2   5	URBANI DIZAJN 2+0   2,5	INTEGRALNA ZAŠTITA PROSTORA 2+0   2	
	POMORSKE GRAĐEVINE I LUKE 2+0   2,5	TEORIJA ARHITEKTURE 2+0   2	
UPRAVLJANJE PROJEKTOM 2+1   3	PLANIRANJE GRAD. INVESTICIJA 2+1   3	RADIONICA ZAŠTITE I OBNOVE GRAD. NASLIJEĐA 3 2+2   4	

GRADITELJSKO NASLIJEĐE

POVNOST I TEORIJA ARHITEKTURE

UPRAVLJANJE PROJEKTIMA I INVESTICIJAMA

URBANIZAM

DIPLOMSKE RADIONICE

# RADOVI 2019./20.



DIPLOMSKI STUDIO 1

prof. Hrvoje Njirić, prof. Neno Kezić  
(voditelji kolegija), doc. Davor Bušnja,  
Jure Bešlić

SALA ZA PIROVE S PRATEĆIM  
SADRŽAJIMA U KAŠTEL SUĆURCU /  
KAŠTEL NOVOM

Specifičan kontekst i program ovogodišnjeg zadatka "Sala za pirove s pratećim sadržajima u Kaštel Sućurcu / Kaštel Novom" za cilj je imao iznjedruti zanimljiva tipološka rješenja. Nakon pomne analize zadanog programa (sala za pirove, hotel 3\*, dućan živežnih namirnica, ručna autopraonica, frizerski salon, autosalon), posjeta lokaciji i upoznavanja s vernakularnom arhitekturom podneblja, uspostavljena je suradnja s tvrtkom za proizvodnju i distribuciju membranskih konstrukcija "Belina d.o.o." koja će najbolji studentski rad uvrstiti u svoju katalošku ponudu. Pri kvantificiranju svih programskih cjelina i uspostavi prostorno funkcionalnih veza, studenti iznalaze adekvatan urbanistički model te pristupaju detaljnijem projektiranju funkcionalnih sklopova. Prilikom individualnog rada provjeravaju se svi parametri projektnog rješenja: koncept rješenja, organizacija sklopa, prometne veze, konstruktivni sustavi, pojava, energetika, samoodrživost, itd. Nakon *mid-term* prezentacije rješenja, studenti se fokusiraju na detaljnu razradu sale za pirove. Cilj kolegija je izrada konceptualno izazovnog, čvrstog i dosljedno tehnički osmišljenog projekta. Studente se potiče da svoja nova saznanja i iskustva, nedoumice, probleme i rješenja razmjenjuju s kolegama studentima i nastavnicima s ostalih studija Fakulteta.

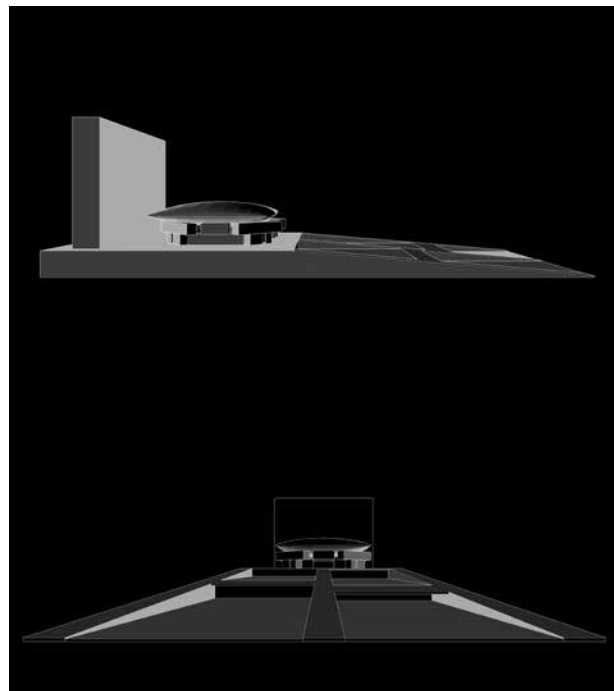
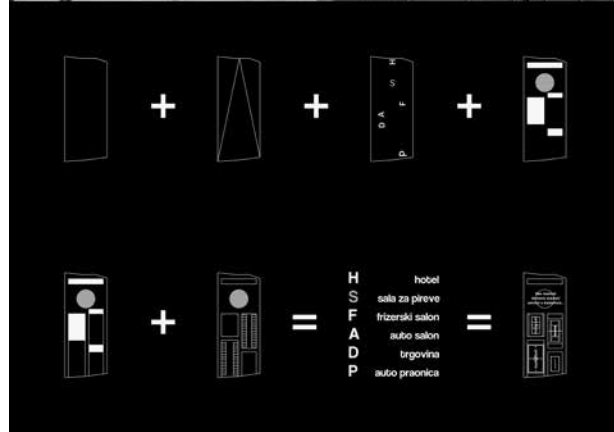

Mislav Bauk

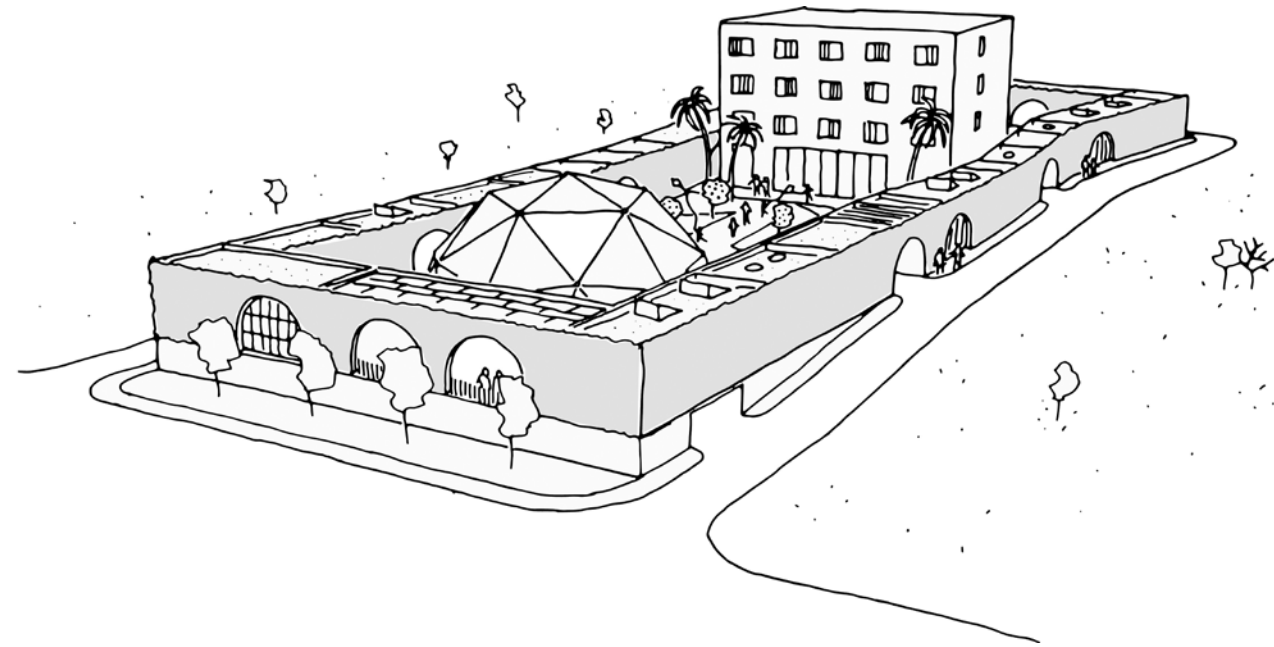
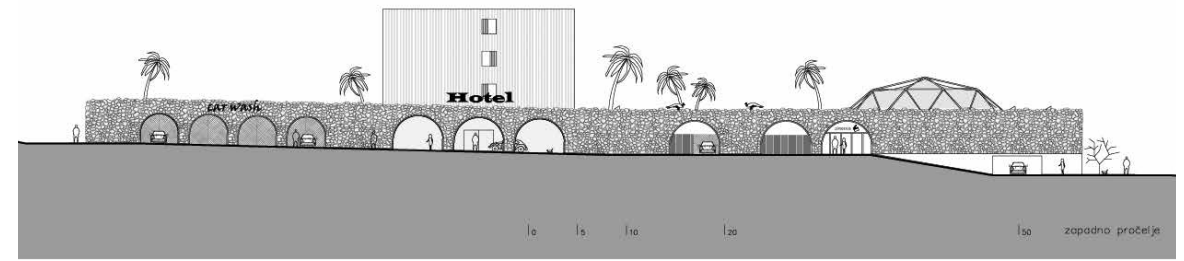

Ante Caleta

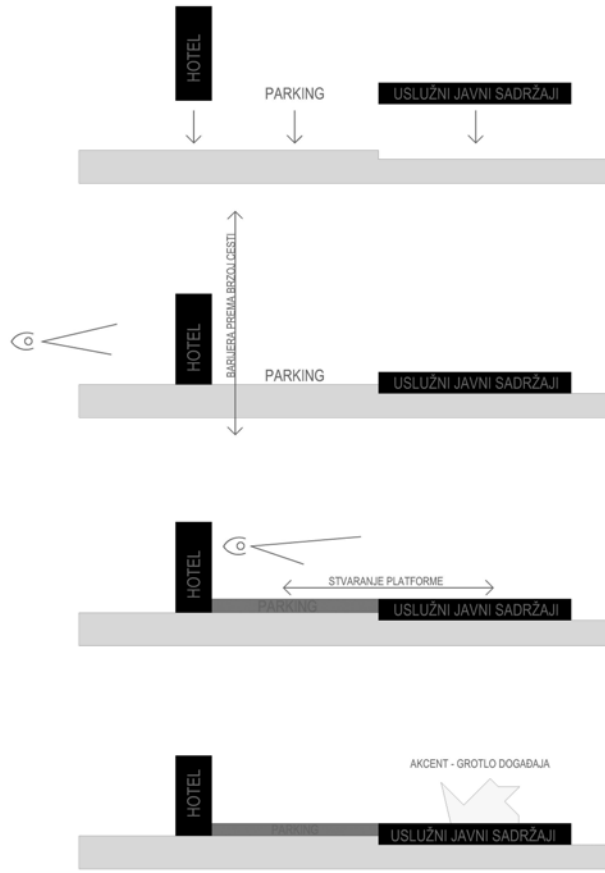

1. KORAK

Postavljanje glavnih sadržaja kompleksa na postojeći pad terena.

2. KORAK

Hotel u vertikali kao barijera prema brzjoj cesti te kao billboard ( reklama ) svih sadržaja koji se nalaze u kompleksu.

3. KORAK

Natkrivanje parkinga laganim pokrovom od trske te stvaranje platforme koja se doživljava pogledima iz hotela.

4. KORAK

Ideja asketske dispozicije i mimoča koncepta ostavljaju prostora sali za pive ( koja se postavlja u prsten uslužnih javnih sadržaja ) da dode do izražaja.

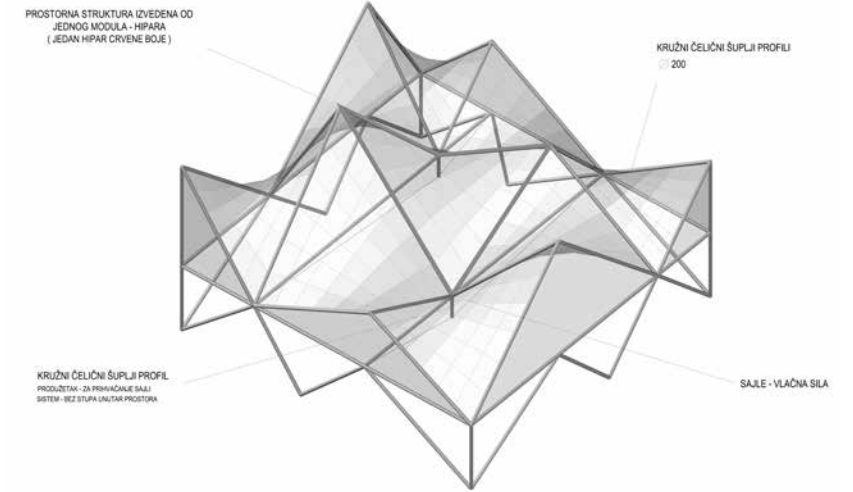

Mislav Krajina

UZDUŽNI PRESJEK



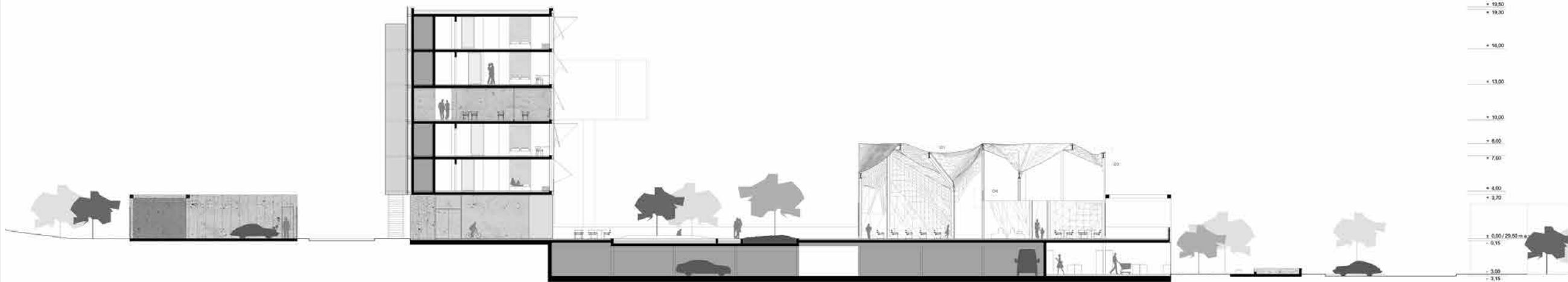
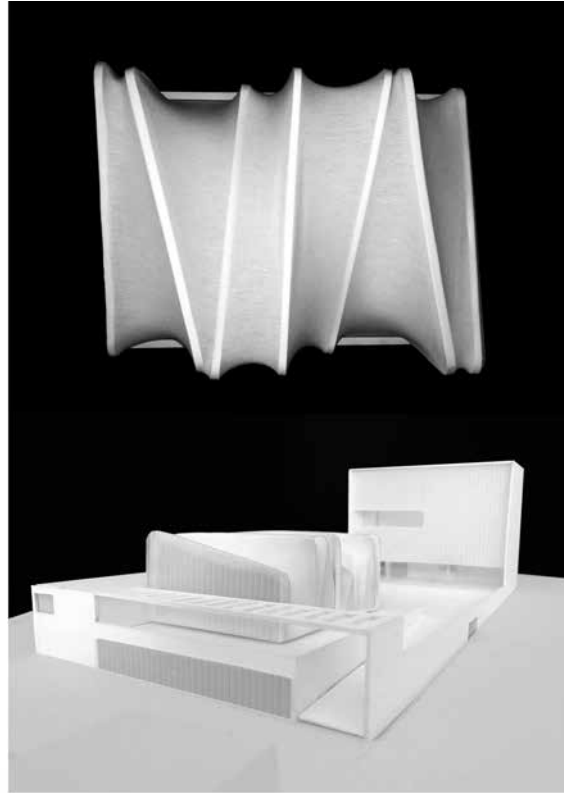
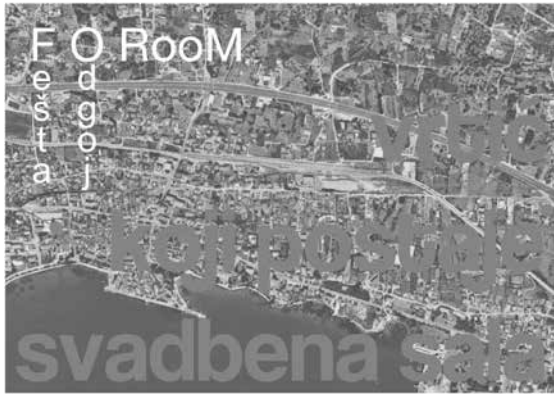
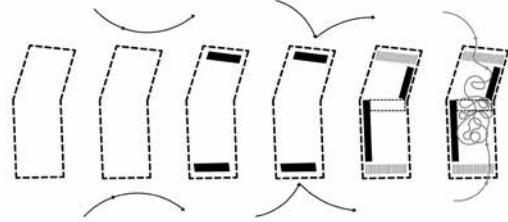

## DIPLOMSKI STUDIO 2

izv. prof. Saša Begović, doc. Toma Plejić  
(voditelji kolegija), Zrinka Visković,  
Jure Bešlić

## CLOUD9

Kolegij DS2 realiziran je kroz opsežno urbanističko-arhitektonsko istraživanje na lokaciji Gradskog projekta broj 9 (Gradski projekt Meje u Splitu), radnog naslova CLOUD9.

CLOUD9 čine složeni međuodnosi novog kulturnog sadržaja od šireg značaja za grad, županiju i državu. Zadatak je zamišljen kao istraživanje složenih međuodnosa gradskog tkiva, njegovih društvenih, političkih, ekonomskih, prostornih i događajnih fizionomija, naspram 'nove prirode' osmišljene urbanotvorne točke. Suvremeni grad ne širi se isključivo teritorijalno, nego kroz kategorije vremensko - prostornih preklapanja te uvijek iznova novog korištenja postojećih prostornih resursa. CLOUD9 istražuje dvosmjernost te razmjene, zahtijevajući nelinearno razmišljanje u kojem se *dis-*, *cros-* i *trans-* čine nezaobilaznim. Zadatak je programski strukturiran kroz tri moguće teme / programa: Umjetnička akademija u Splitu - UMAS, "Kulturni epicentar" i Muzej suvremene umjetnosti (MSU). Projekt je izuzetno javnog i vibrantnog karaktera u nizu kulturnih sadržaja na potezu Banovina - Muzej hrvatskih arheoloških spomenika (MHAS) - Galerija Meštrović - Kaštelet - Vila Dalmacija - Oceanografski institut. Uz zadani zahvat, CLOUD9 uključuje i preispitivanje mogućnosti transformacije dvaju kontaktnih markantnih točaka - MHAS-a i Galerije Meštrović.

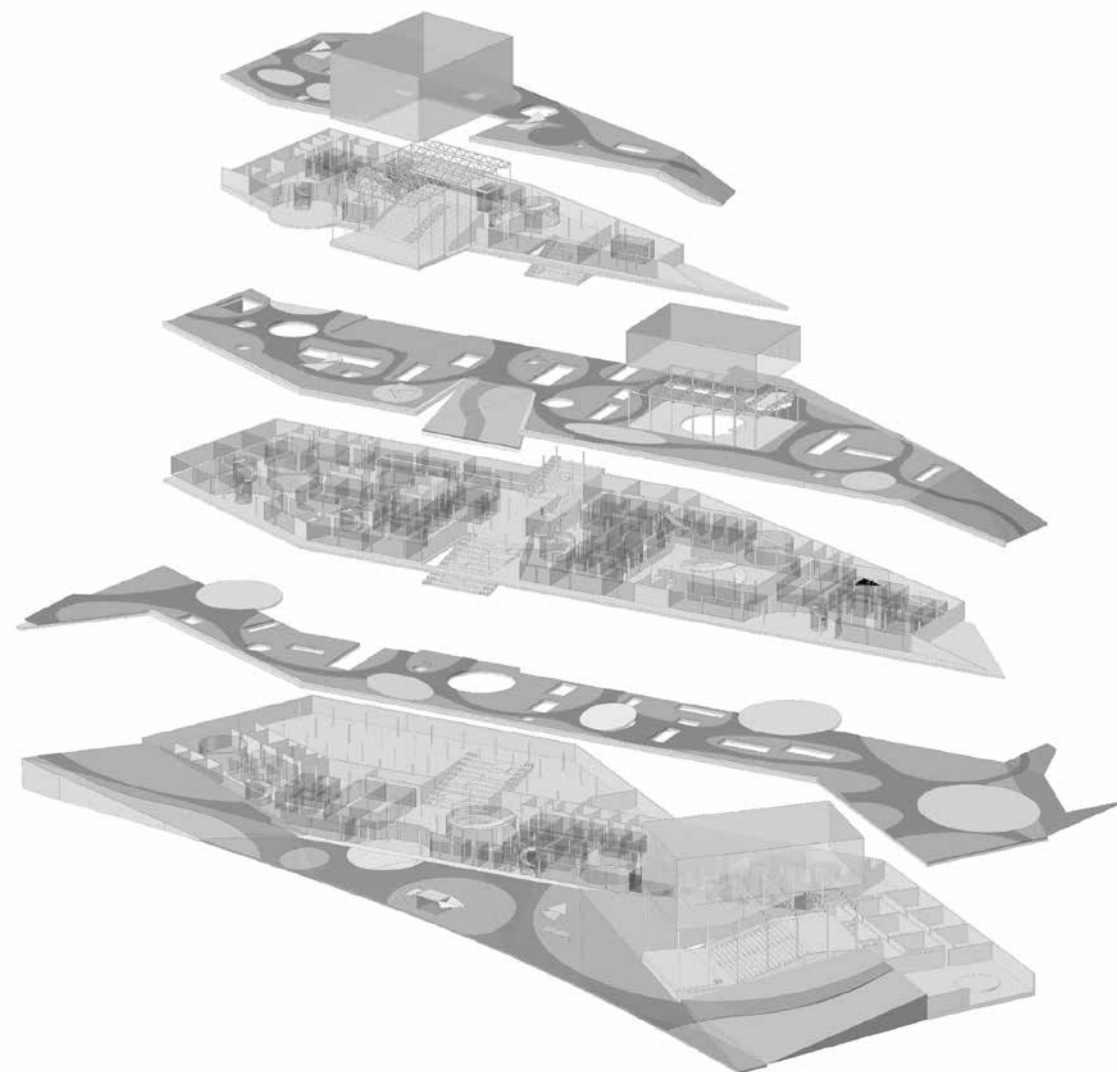

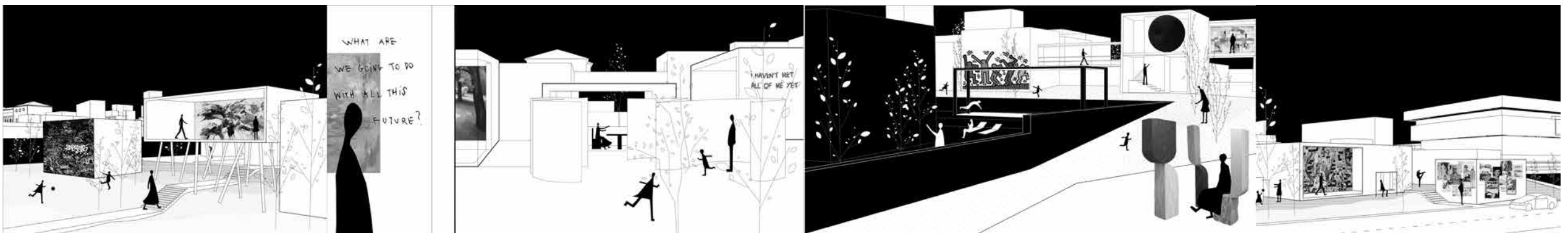
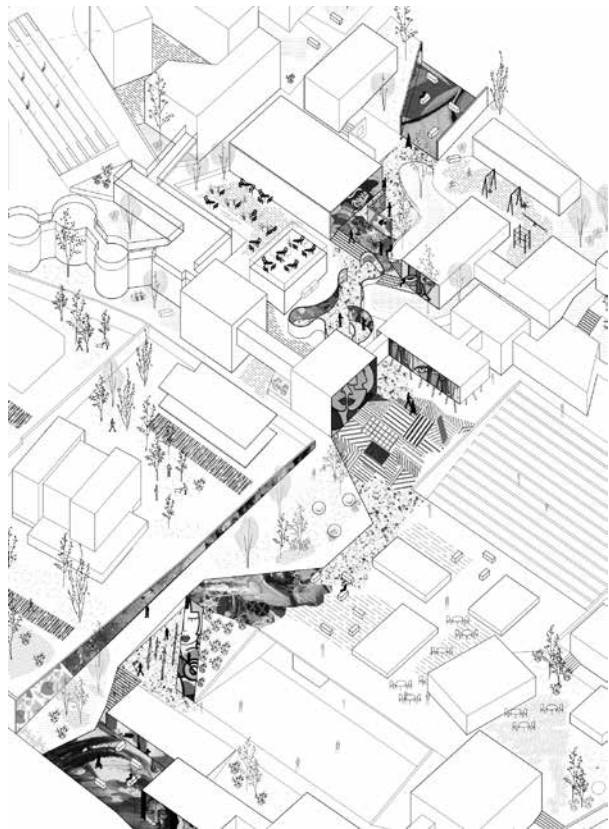
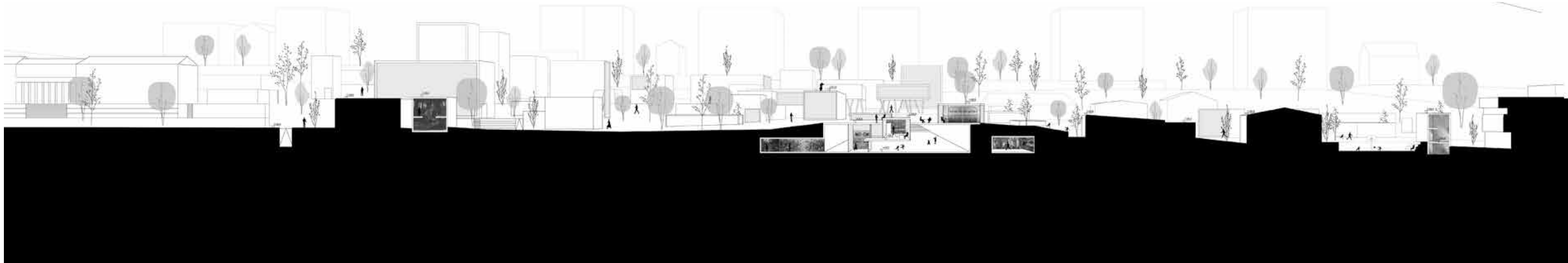

Jelena Botić, Mara Kereta, Katarina Lovrić, Barbara Šimović, Marta Šunjo, Helena Zorić (STUDIO 5): MSU

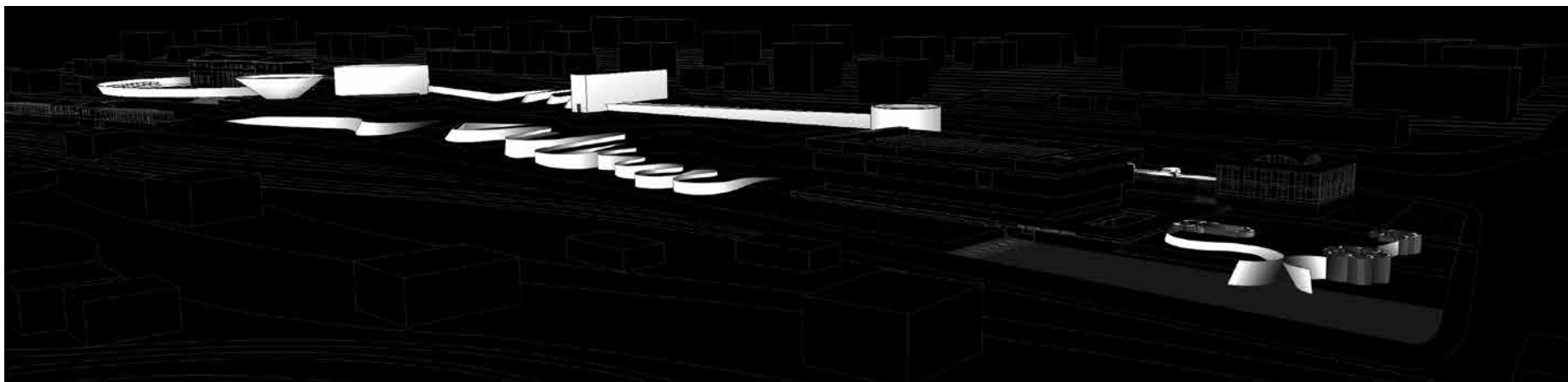
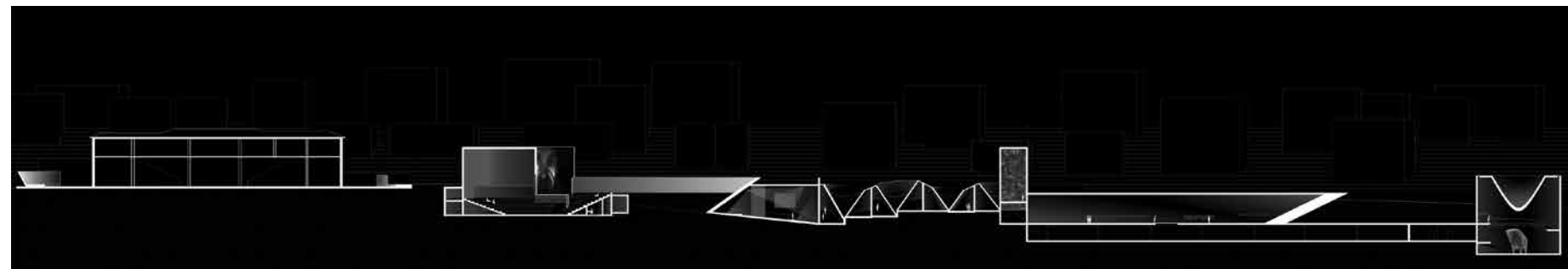
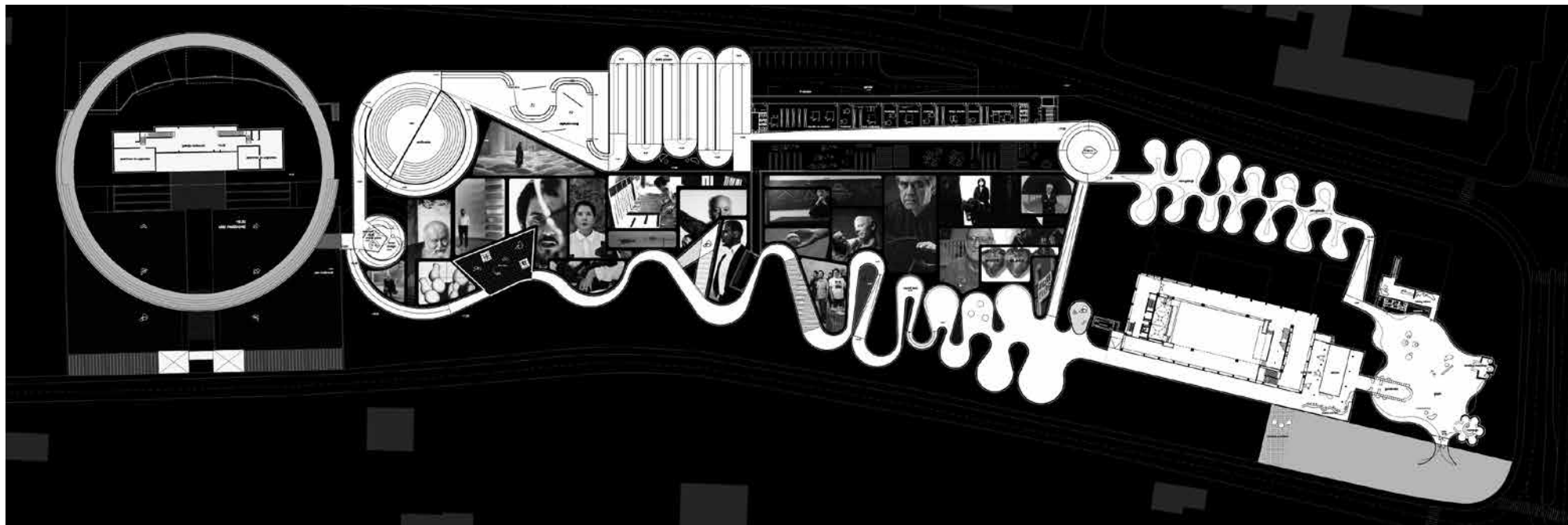

Akulina Marija Čović, Mislav Bauk, Nora Dešković, Sara Balorda, Dora Belamarić, Nikol Šego (STUDIO 6): MSU

## DIPLOMSKI STUDIO 3

prof. Ante Kuzmanić, doc. Saša Randić  
(voditelji kolegija), Mirjana Radoš,  
Tamara Zaninović

## WATERFRONT

U zimskom semestru akademske godine 2019./20. studenti druge godine diplomskog studija bavili su se *waterfrontom* kao urbanim konstruktom na primjeru uvale Spinut. Prema uobičajenom programskom okviru, rad na kolegiju DS3 podrazumijeva integrirani pristup urbanističkom i arhitektonskom projektiranju zadanog obuhvata. Obuhvat je određen granicama u GUP-u naznačenog Gradskog projekta 3 između vojne luke Lora, naselja Spinut i park šume Marjan.

Zadatak je od studenata tražio razradu idejnog urbanističko-arhitektonskog rješenja prostora Gradskog projekta 3 u tri faze: 1) programska studija, 2) idejno urbanističko rješenje obuhvata i 3) idejno arhitektonsko rješenje dijela obuhvata. Prva faza izrađena je u sklopu simpozija SplitTalks kao programska studija, a uključivala je slojeviti analitički dio, argumentirani prijedlog programa te prijedlog koncepcije na kojemu je počivala razrada idejnog urbanističkog rješenja u drugoj fazi rada. Idejno arhitektonsko rješenje studenti su razradili na dijelu obuhvata odabranom u dogovoru s mentorima te ga prezentirali na kraju semestra.

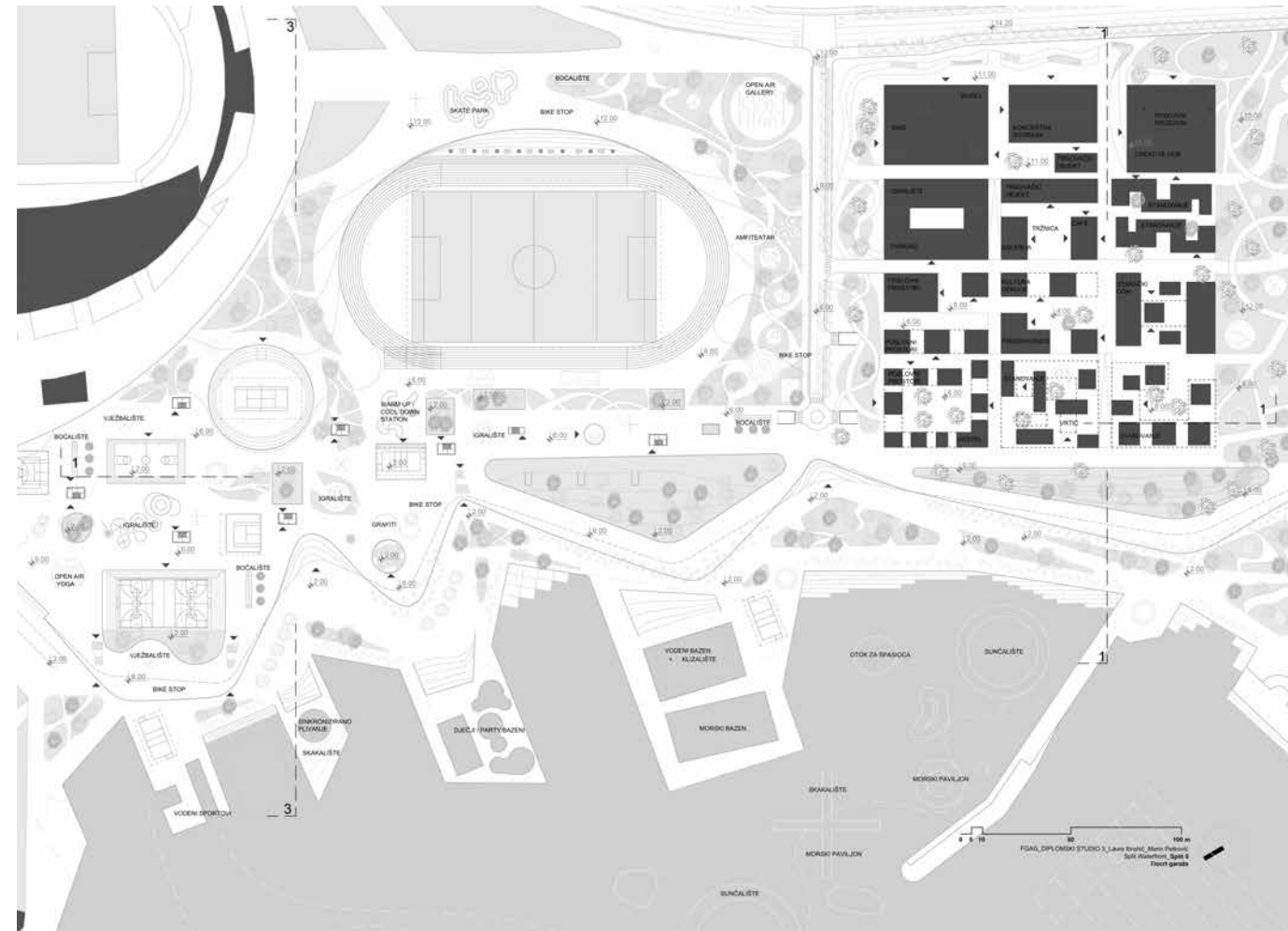
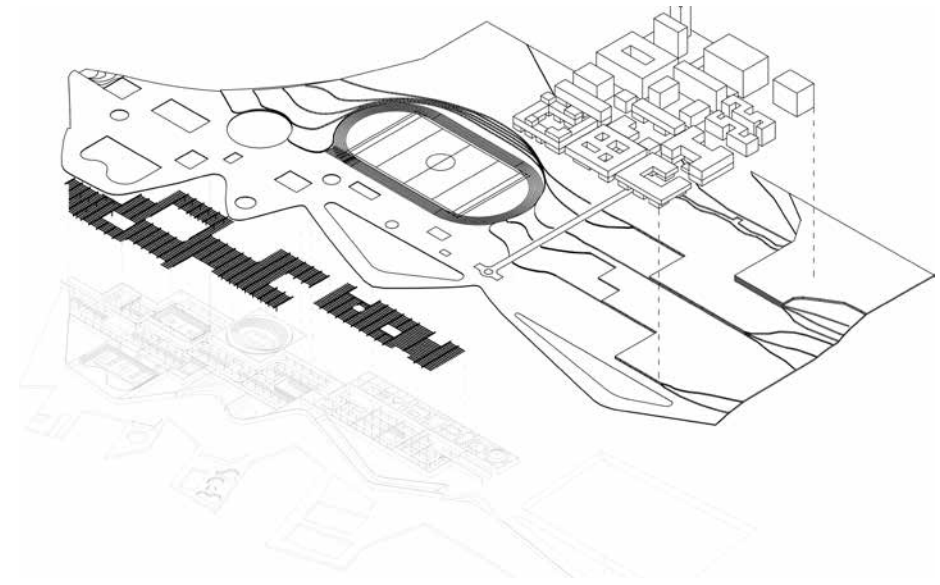

Laura Ibrahić, Marin Petković: Split Waterfront - SPLIT 0

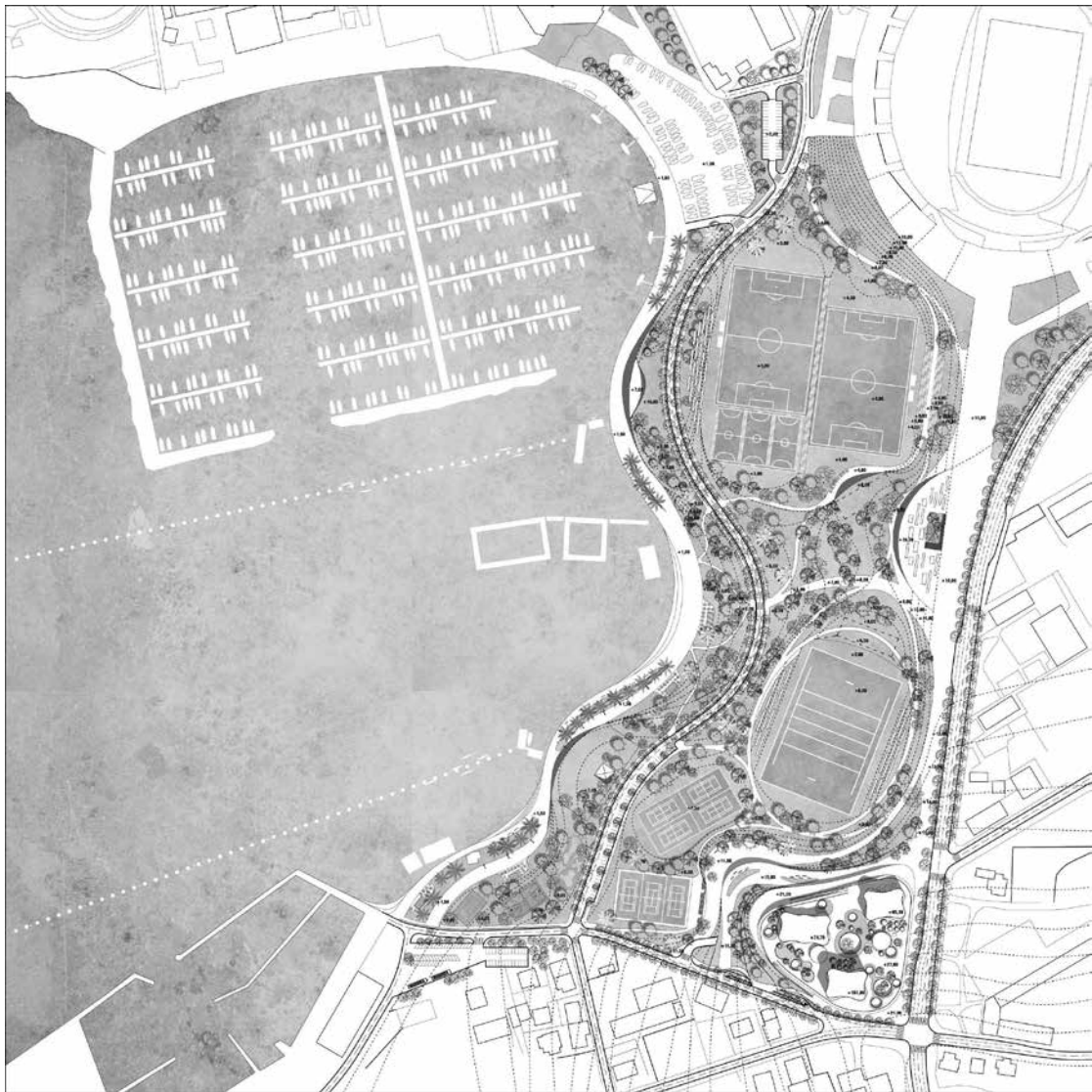

Mirna Duvnjak, Marta Ivačić, Sara Markovina, Lucija Šimundić Bendić: Urban Landscape

## INTERIJER

prof. Neno Kezić (voditelji kolegija),  
Domagoj Bolanča, Samantha Pavić

100LICA

Uvodni zadatak 100lica na kolegiju Interijer je osmisлити stolicu koja svoju funkciju (direktorska fotelja, redateljska stolica, električna stolica) stavlja u odnos s identitetom korisnika (crtama osobnosti, zanimanjem, navikama, ambicijama, željama, društvenom ulogom). Dizajn stolice i njen umjetničko-arhitektonski karakter također reflektira i odabrani stilski pravac u umjetnosti i arhitekturi.

## MUSICBOX

Kroz zadatak preuređenja kluba "Kocka" prema vlastitom odabiru žanra glazbe, studenti odgovaraju na brojna pitanja: Utječe li vrsta glazbe/publike na stvaranje arhitektonskog prostora za slušanje/konzumaciju konkretne glazbe/zvuka? Kakva je interakcija između stvaranja/komponiranja glazbe i prostora u kojem se glazba izvodi/slušaju? Generira li specifična vrsta glazbe specifični arhitektonski prostor? Koji je odnos između akustike prostora, slušatelja i izvodača, odnosno izvora zvuka? Posjeduje li artikulacija unutarnjeg arhitektonskog prostora i njen odnos s glazbom, pored akustičko-znanstvenog elementa, i neke druge kvalitete (kulturološke, subkulturne, vizualne, ...)?

Svoja idejna rješenja studenti su prezentirali u klubu "Kocka" pred gostima kritičarima: nastavnicima FGAG-a, glazbenicima splitske glazbene scene i predstavnicima Doma mladih, gdje je bila organizirana i izložba radova. Nakon prezentacije interijerskih prijedloga preuređenja kluba studenti Tomislav Odrlić i Luka Matković zabavili su posjetitelje izložbe svirkom i pjesmom.

Na *midterm* prezentaciji kao gosti kritičari sudjelovali su arhitekti prof. Emil Šverko, doc. Jakša Kalajžić, Jure Bešlić te glazbenik Željko Brodarić Jappa, dok su kao gosti kritičari na završnoj prezentaciji sudjelovali: arhitekti Jure Bešlić, Pjero Peša i Mia Vučić, predstavnice Doma mladih i kluba "Kocka" Katarina Duplančić i Lea Štambuk te glazbenik Mišo Komenda.



#kardashians #interijer  
#influencer #ootdstolica  
#100lica #FGAG  
#insta100lica #Instagram  
#fgag @vedrankustura

Vedran Kustura: 100lica\_@vedrankustura\_#insta100lica

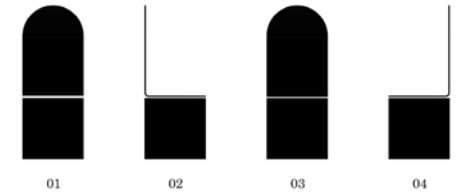
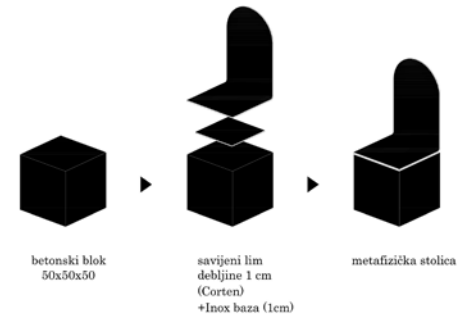

Marin Dvornik: Metafizička stolica

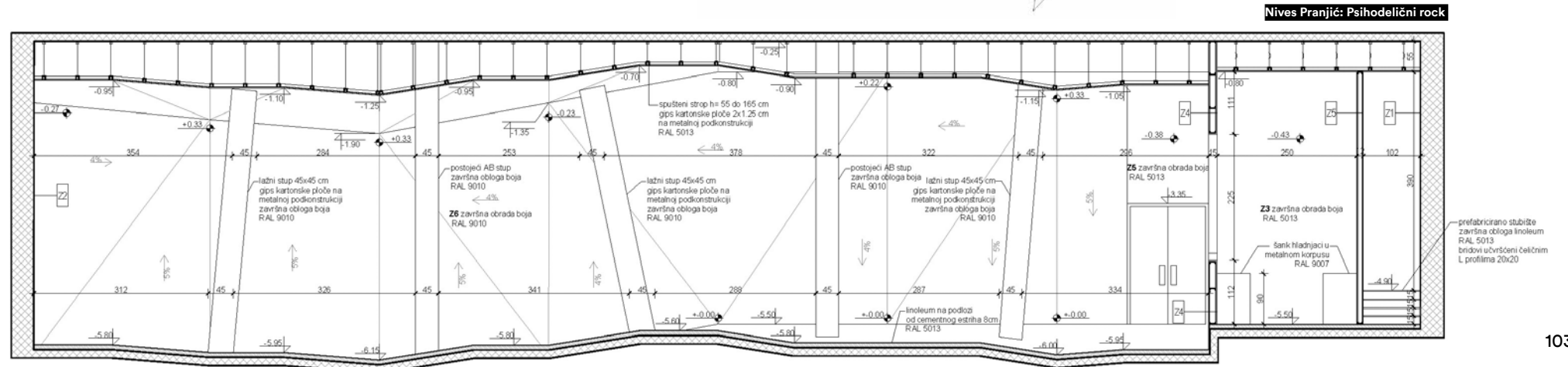
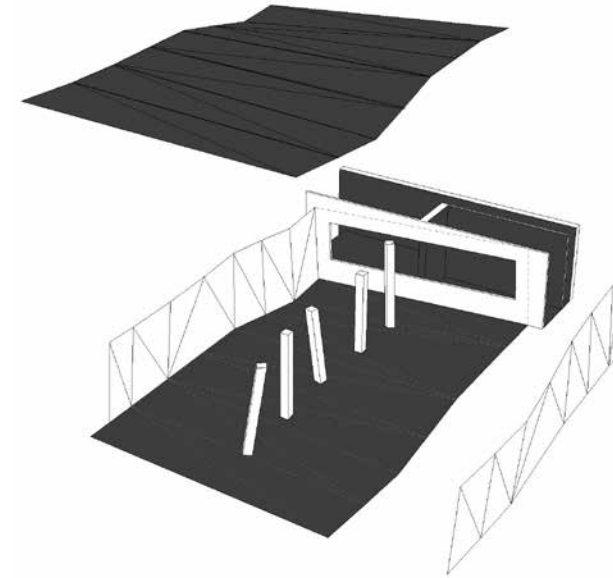







## ISTRAŽIVANJE U URBANISTIČKOM PLANIRANJU

izv. prof. Saša Begović,  
doc. dr. sc. Ana Šverko (voditelji kolegija),  
Zrinka Visković

### KVART

Ovogodišnji zadatak KVART na kolegiju IUP podrazumijevao je stručnu i detaljnu analizu gradskih četvrti istočnog dijela Splita i definiranje projektnog zadatka za arhitektonsko-urbanističko rješenje odabranog područja. Analiza je provedena prema nizu zadanih kategorija i kriterija putem razvijanja metoda i modela kvantitativnog i kvalitativnog mapiranja. Prostor mapiran tijekom semestra čini bazu za daljnja proučavanja i kvalitetnu pripremu daljnjeg razvoja grada. Osim važnosti savladavanja metoda i tehnika mapiranja kvartova, cilj je na temelju analize prikupljenih podataka prepoznati dominantni prostor za generiranje boljeg života u kvartu, te zatim usmjeriti pažnju na izradu kvalitetnoga projektnog ("natječajnog") programa kao jednako važnog segmenta urbanističkog projektiranja kao što je i samo oblikovanje. Kao provjeru zadanog programa, studenti konačno izrađuju skicu idejnog rješenja: prostorni test postavljenog pitanja (izrađenog "natječajnog" programa) te daju odgovor. Skica rješenja tada postaje korektiv, dokazuje i usmjerava, otkriva potencijale i opravdanost, preispituje prethodne odluke. Konačni produkt radionice je "Prostorno programska studija precizno definiranih zona istočnog dijela grada Splita".

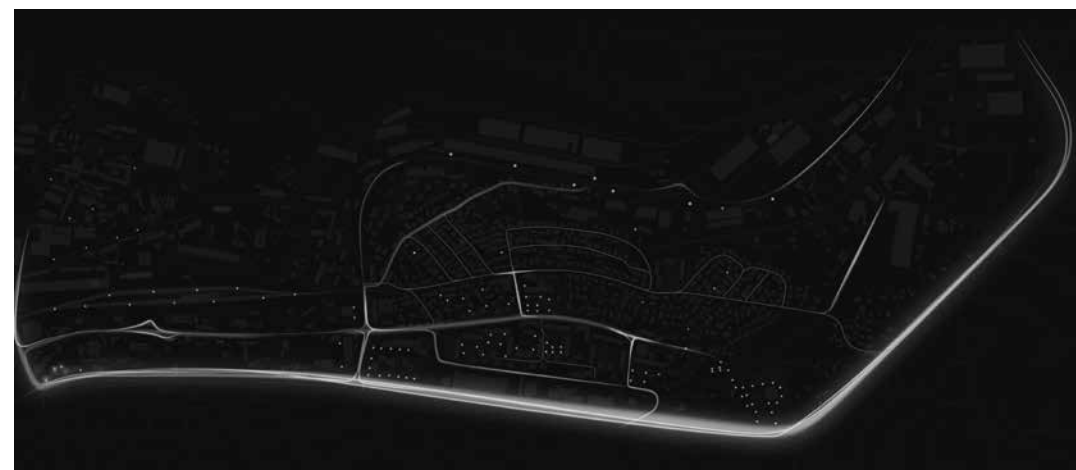
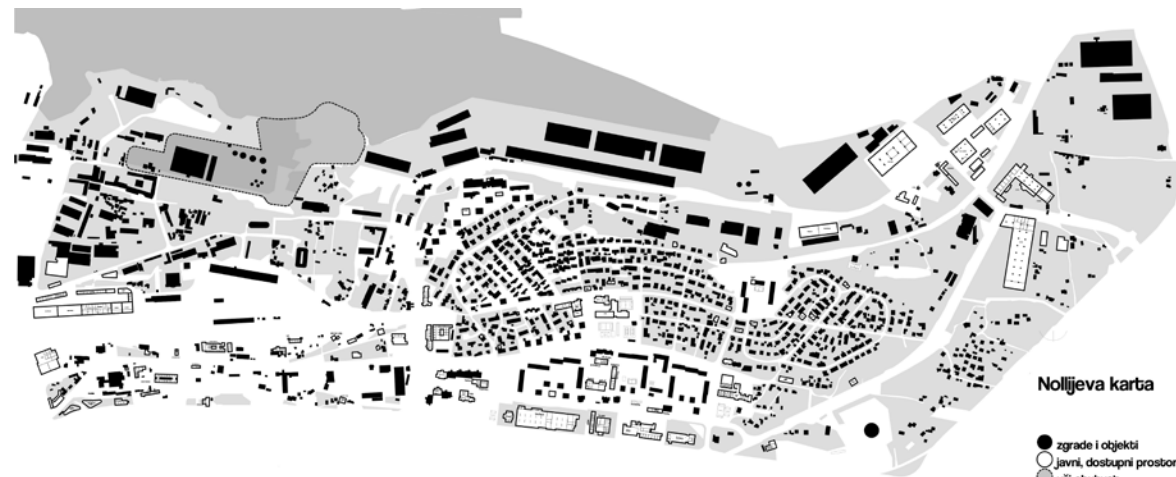
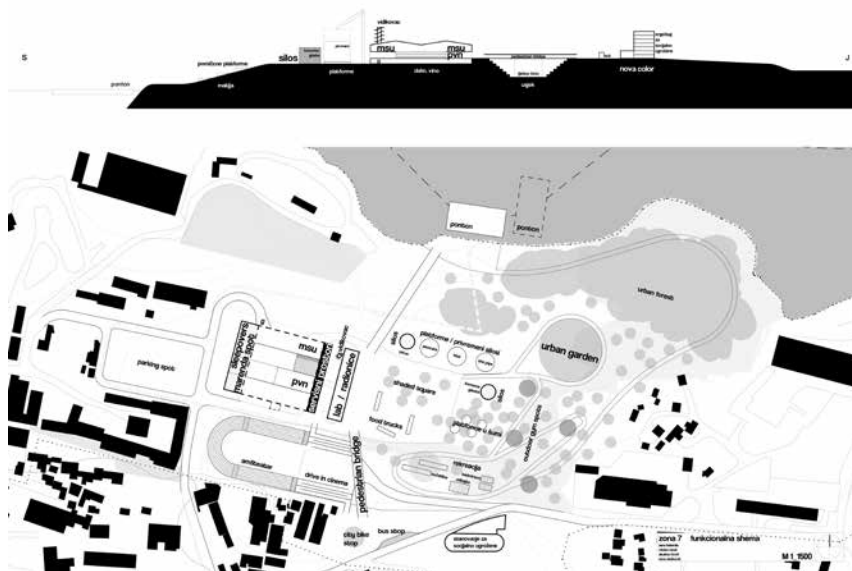

Sara Balorda, Mislav Bauk, Akulina Čović, Nora Dešković:  
Natječaj za revitalizaciju i prenamjenu napuštenih objekata industrijske zone

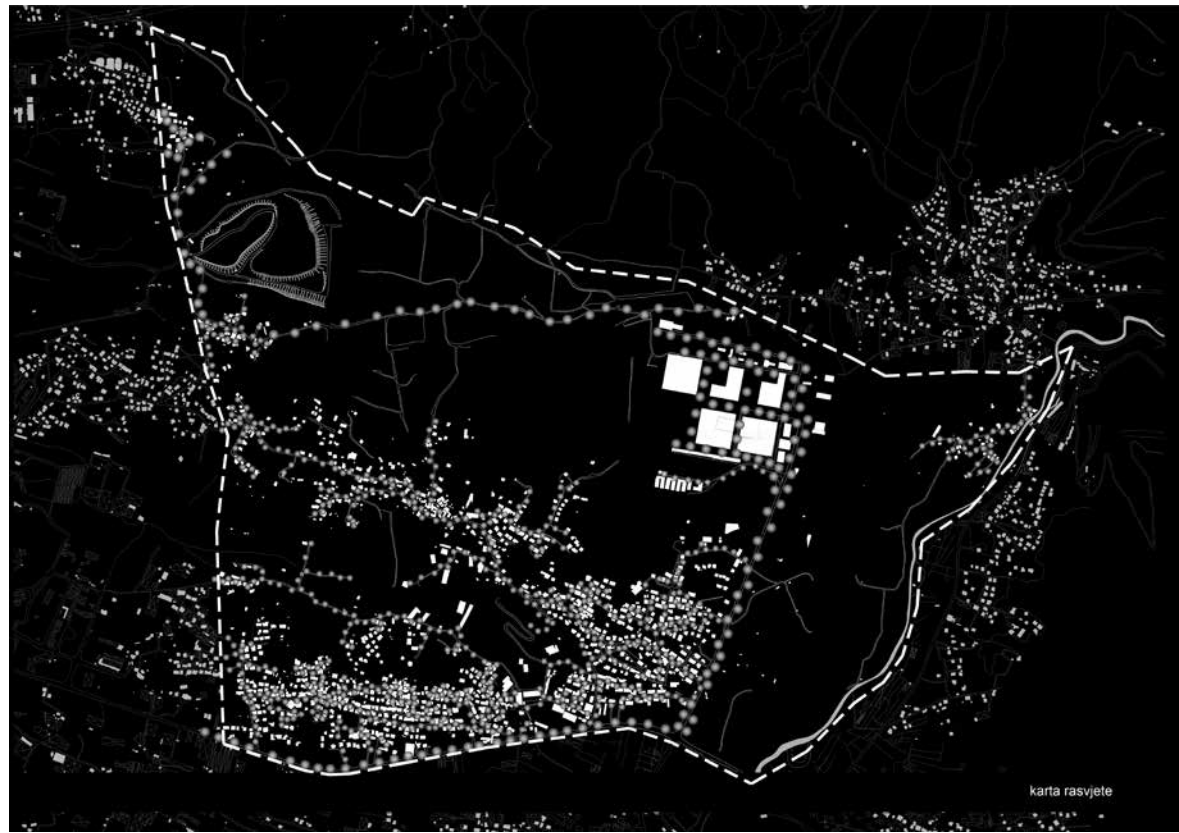
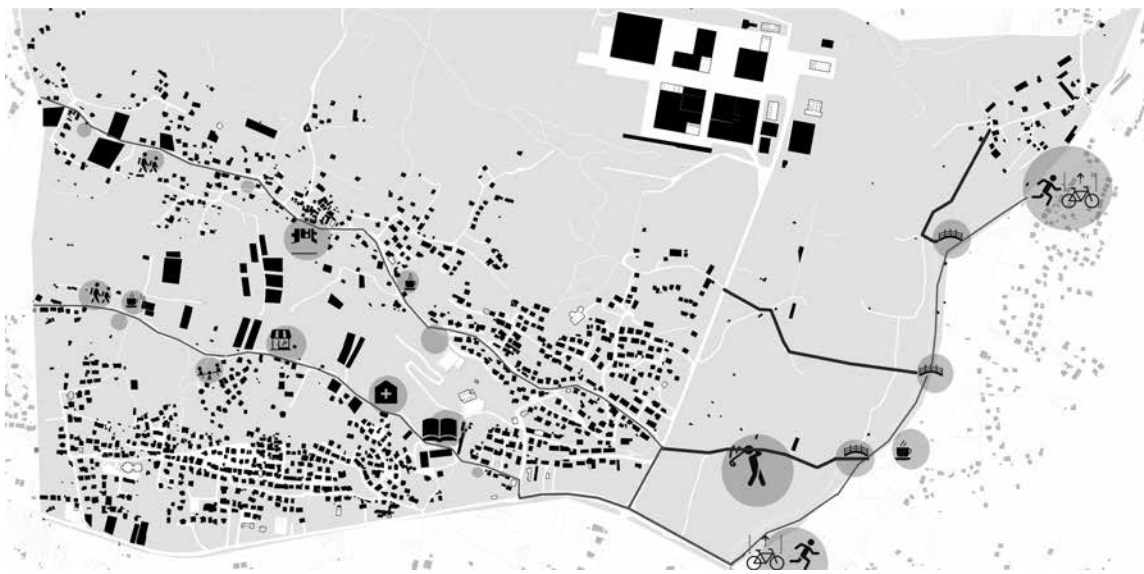
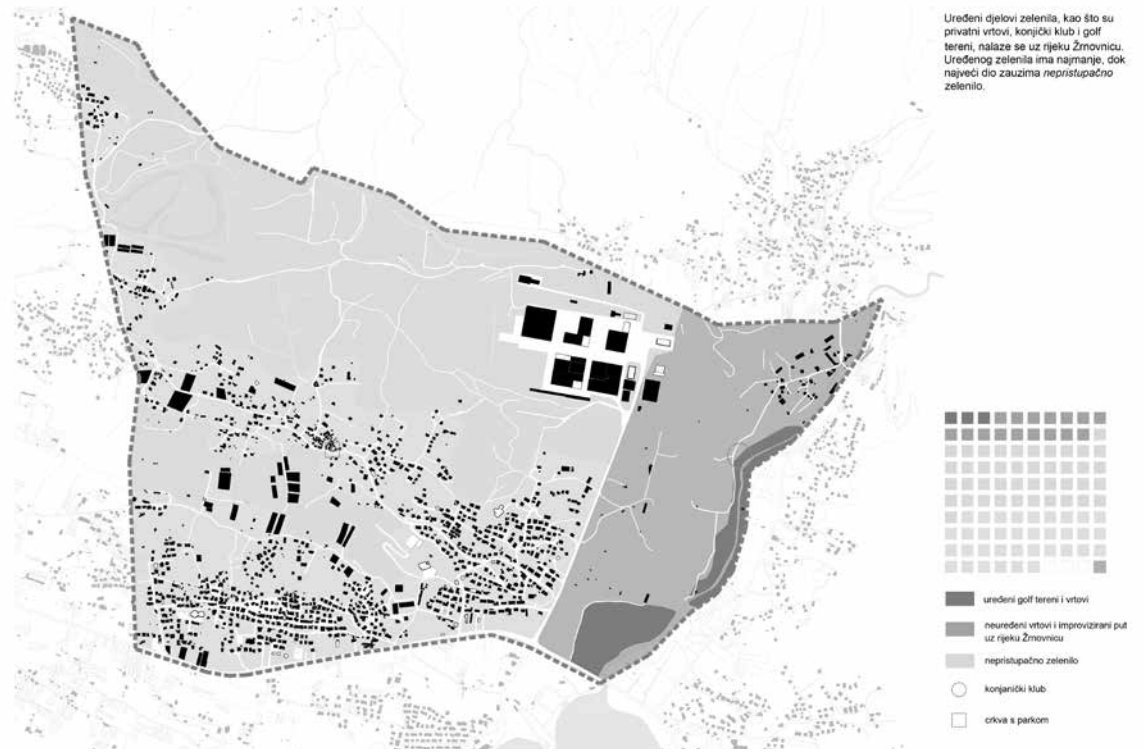
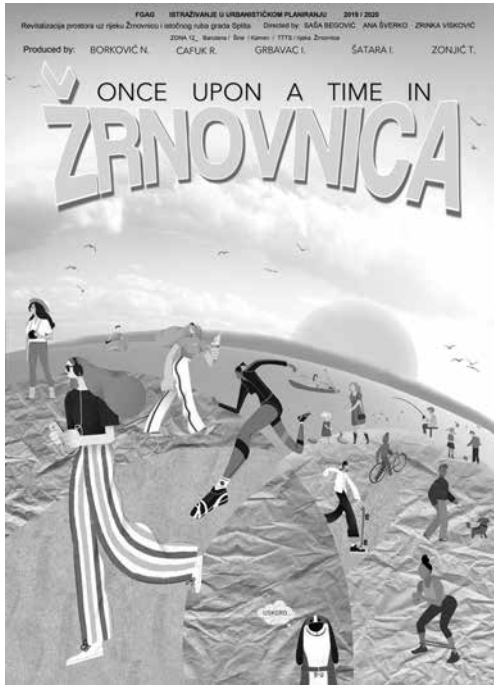

Niko Borković, Rija Cafuk, Iva Grbavac, Ivana Šatara, Tea Zonjić: Once Upon a Time in Žrnovnica

## RADIONICA ZAŠTITE I OBNOVE GRADITELJSKOG NASLIJEĐA 1

izv. prof. dr. sc. Katja Marasović,  
doc. dr. sc. Snježana Perojević (voditeljice  
kolegija), pred. dr. sc. Dunja Babić

Ovogodišnji zadaci na kolegiju bili su:

- 1) arhitektonski snimak postojećeg stanja,
- 2) analiza elemenata tradicijske arhitekture i
- 3) projekt obnove jednostavnije povijesne građevine (tradicijske arhitekture). Studenti su u grupama svladali tehniku arhitektonskog snimanja, samostalno izradili seminarski rad s temom analize tradicijskih elemenata pučkih naselja (mapiranje tradicijskih elemenata kuća i opreme naselja te njihovo tipološko razvrstavanje) te u grupama izradili idejna rješenja rekonstrukcije (obnove i/ili dogradnje) tradicijske kuće dalmatinskog prostora (Vis, Hvar, Trogir, Grad Kaštela). Osobita pažnja posvećena je svladavanju elemenata graditeljskih posebnosti vernakularne arhitekture i primjeni tradicijskih načina konstruiranja krovišta i međukatnih konstrukcija, kao i odabiru primjerene namjene za nove sadržaje koje su studenti sami predlagali i argumentirali. Pojedine lokacije dopuštale su, pa i zahtijevale, dogradnju većih razmjera koja je u tim slučajevima izvedena suvremenim arhitektonskim jezikom, deriviranim iz dijalekta dalmatinske vernakularne arhitekture.



Predviđena namjena nakon rekonstrukcije građevine je stambena. Zahvatom je potrebno prilagoditi objekt za stanovanje obitelji s djecom.

Osnovna ideja kuće je ceremonija kretanja. Kao prvi kontakt s prostorom pojavljuje se dvor sa zadržanim ulazima - pristupima s obodnih ulica.

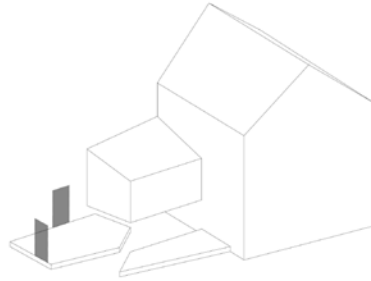

Drugi kontakt ostvaruje se s dvorom i minijaturom dalmatinskog vrta.

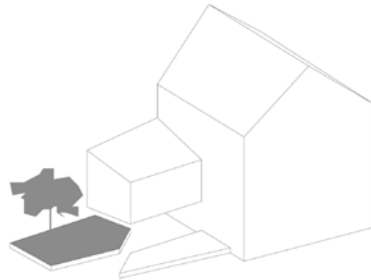

Kontakt s kućom ostvaruje se na dva načina, kroz zimski vrt s ostakljenim krovom, ili zasjenjenim prolazom ispod balature.

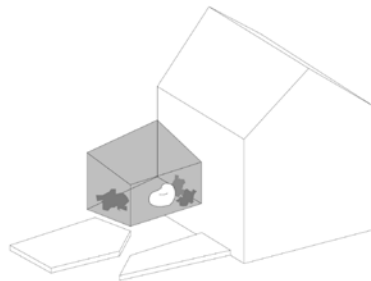

Prostori se vertikalno nižu stupnjevanjem privatnosti. Na podrumskoj etaži je prostor dnevnog boravka, središnju žarišnu zonu predstavlja kuhinja i blagovaonica s četiri točke pristupa, a u potkrovlju su dvije spavaće sobe u potpunoj privatnosti.

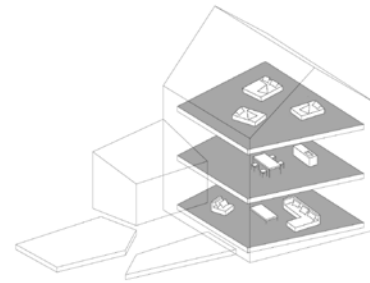

Vertikalna vizualna povezanost i dodatno osvijetljenje ostvareno je otvaranjem dviju galerija na etaži kuhinje.

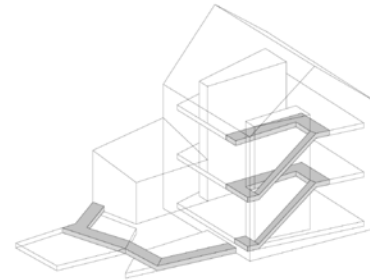
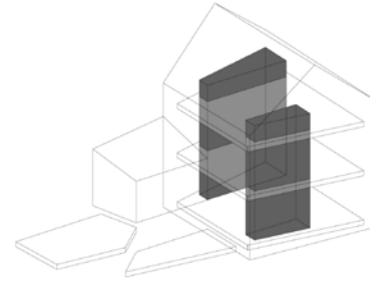

Rješenjem je artikulirana vizualna i prostorna povezanost vanjskih i unutarnjih prostora.

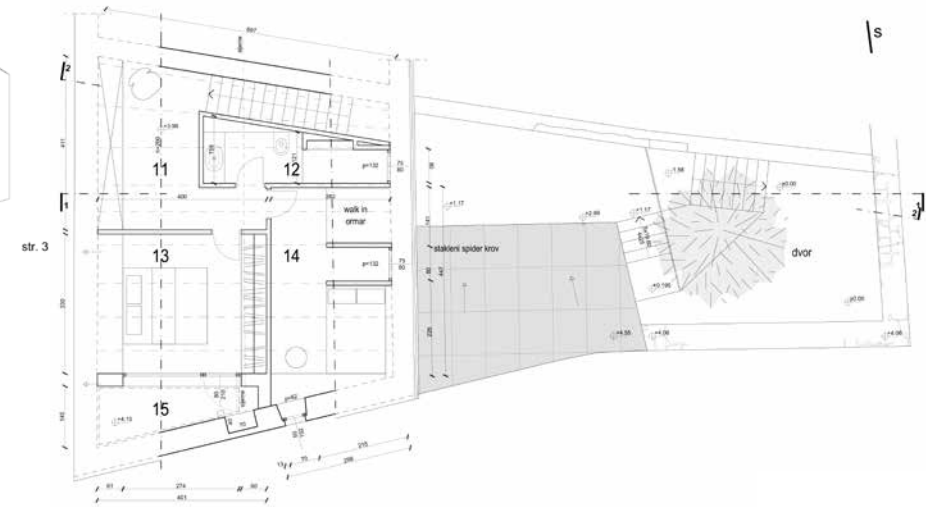
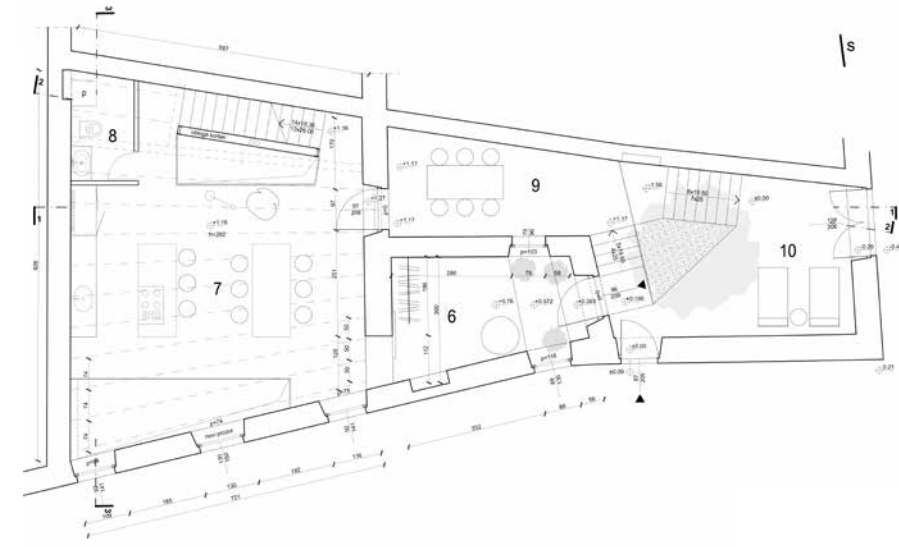
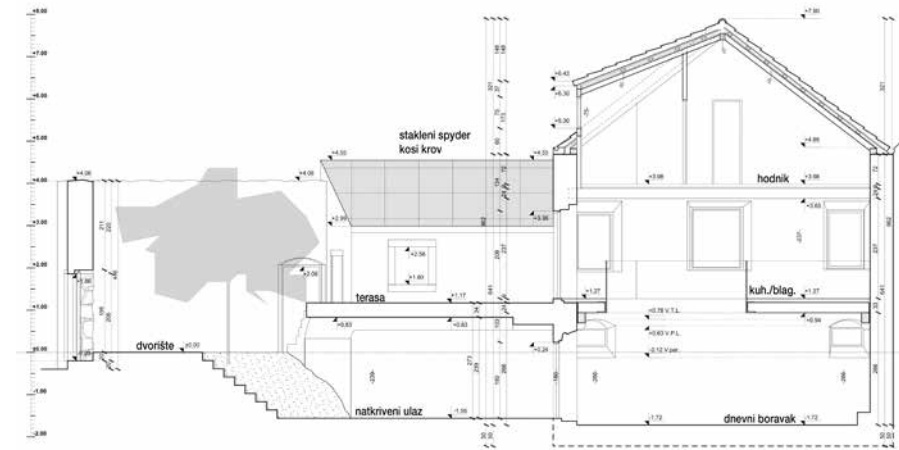
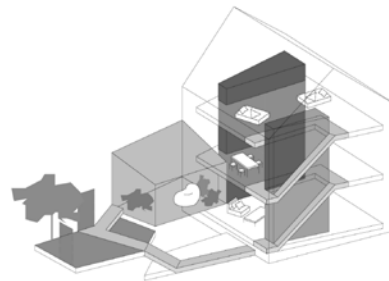

## RADIONICA ZAŠTITE I OBNOVE GRADITELJSKOG NASLIJEĐA 2

izv. prof. dr. sc. Katja Marasović,  
doc. dr. sc. Snježana Perojević (voditeljice  
kolegija), pred. dr. sc. Dunja Babić

Specifične okolnosti vezane uz održavanje *online* nastave utjecale su na prilagodbu programa rada na ovogodišnjoj radionici. Studenti su u prvim tjednima rada uspjeli odraditi zadatak mapiranja povijesne jezgre Splita temeljem njihovih osobnih stavova o vrijednostima i identitetskim elementima Splita i povijesne jezgre, kao i mapiranje sadržaja u povijesnoj jezgri grada. Nemogućnost terenskih istraživanja nije dopustila izradu kataloga stilskih elemenata, no uz pomoć različitih metoda nastave na daljinu, studenti su ipak upoznati sa svim elementima programa radionice. Na temelju postojećih povijesno-prostornih studija koje su im dane i objašnjene, studenti su izradili povijesno-prostornu analizu, s valorizacijom i izradom smjernica za uređenje predviđenih lokacija. Analiza i smjernice poslužile su im kao programska osnova za izradu projekta uređenja lokacija unutar prostora Dioklecijanove palače - Carrarine poljane u Splitu i prostora sjeverno od substrukcija Dioklecijanove palače, uz ulicu Ilirske akademije.

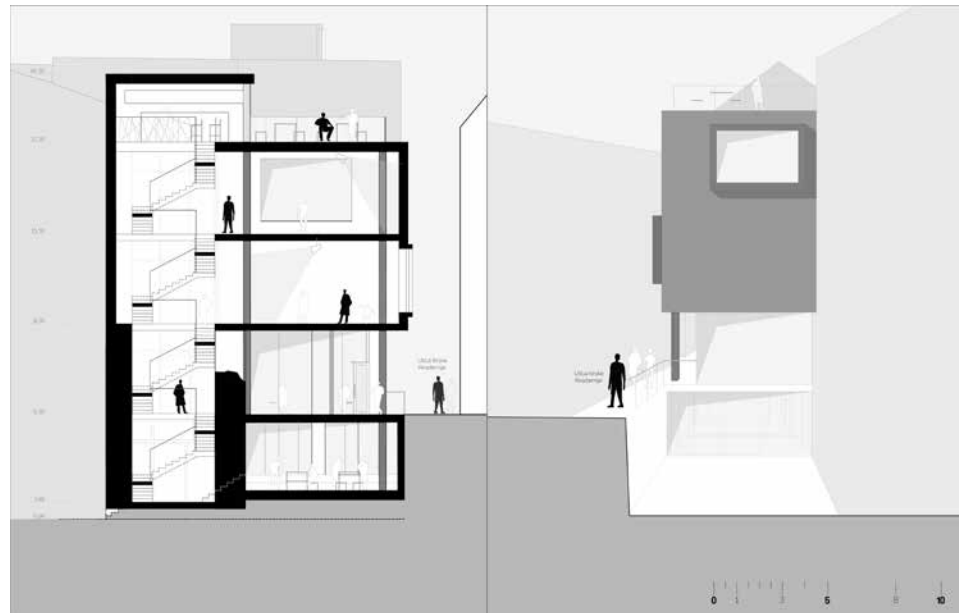
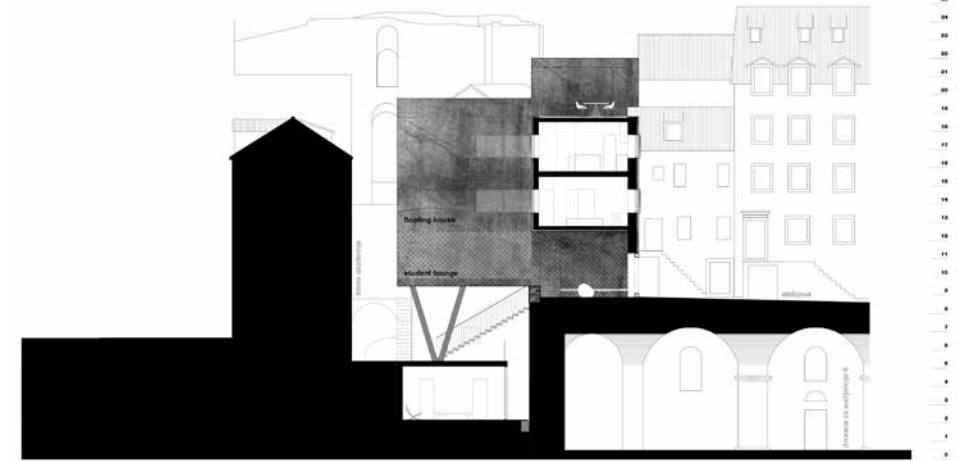
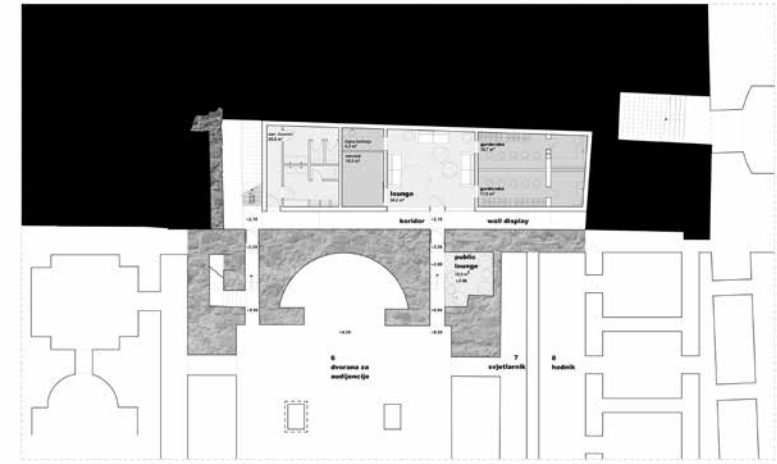
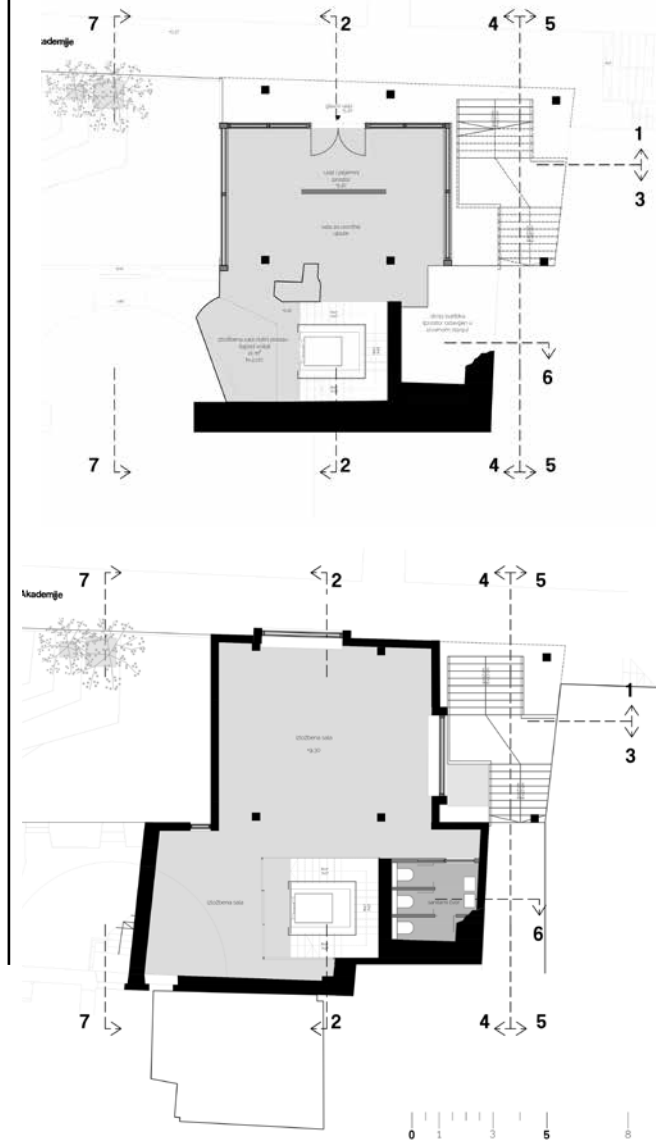

Iva Grbavac i Tea Zonjić

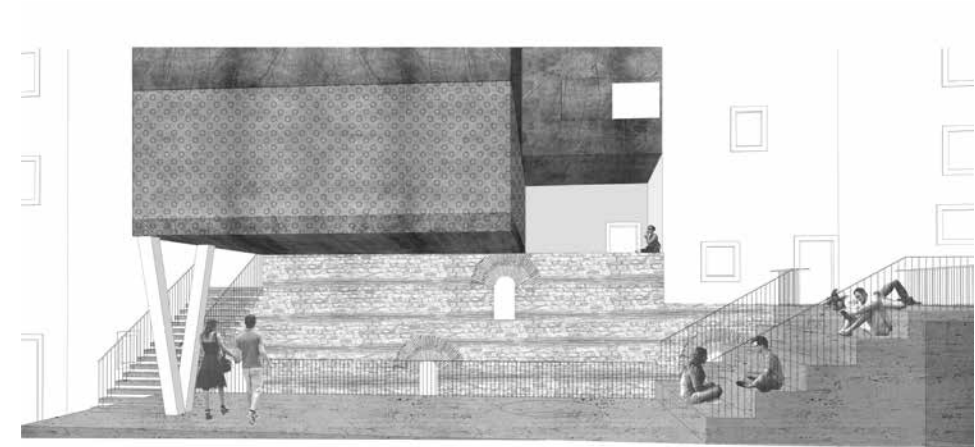

Marija Akulina Čović i Nora Dešković

## RADIONICA ZAŠTITE I OBNOVE GRADITELJSKOG NASLIJEĐA 3

izv. prof. dr. sc. Katja Marasović,  
doc. dr. sc. Snježana Perojević (voditeljice  
kolegija), pred. dr. sc. Dunja Babić

Ovogodišnji zadatak je programski odgovarao natječaju "Projektni natječaj za izradu idejnog arhitektonsko-urbanističkog rješenja uređenja prostora Batarije u Trogiru" (uz određene modifikacije programa koje su sugerirane studentima), a koji je dijelom proveden za vrijeme trajanja radionice. Studenti su izradili prijedlog urbanističkog uređenja Batarije na razini konceptualnog rješenja te idejno rješenje uređenja kaštel Kamerlenga (veće grupe, koje su imale više od troje studenata, projekt uređenja kule sv. Marka). Zahtjevu urbanističku lokaciju i problematiku obnove trogirskog simbola - kaštel Kamerlenga - studenti su vrlo uspješno svladali, u čemu su im pomogle i vlastite SWOT analize na temelju kojih su definirali i predložili namjene, vodeći računa i o elementima održivosti, kao i izrađeni seminarski radovi na temu analize prenamjene povijesnog sklopa/građevine. Za taj zadatak svaki je student po vlastitom odabiru i u dogovoru s voditeljicama, obradio neki primjer izvedene prenamjene povijesne arhitekture, tipološki slične projektantskom zadatku, kako bi osvijestio problematiku rada na složenim povijesnim građevinama ili cjelinama.

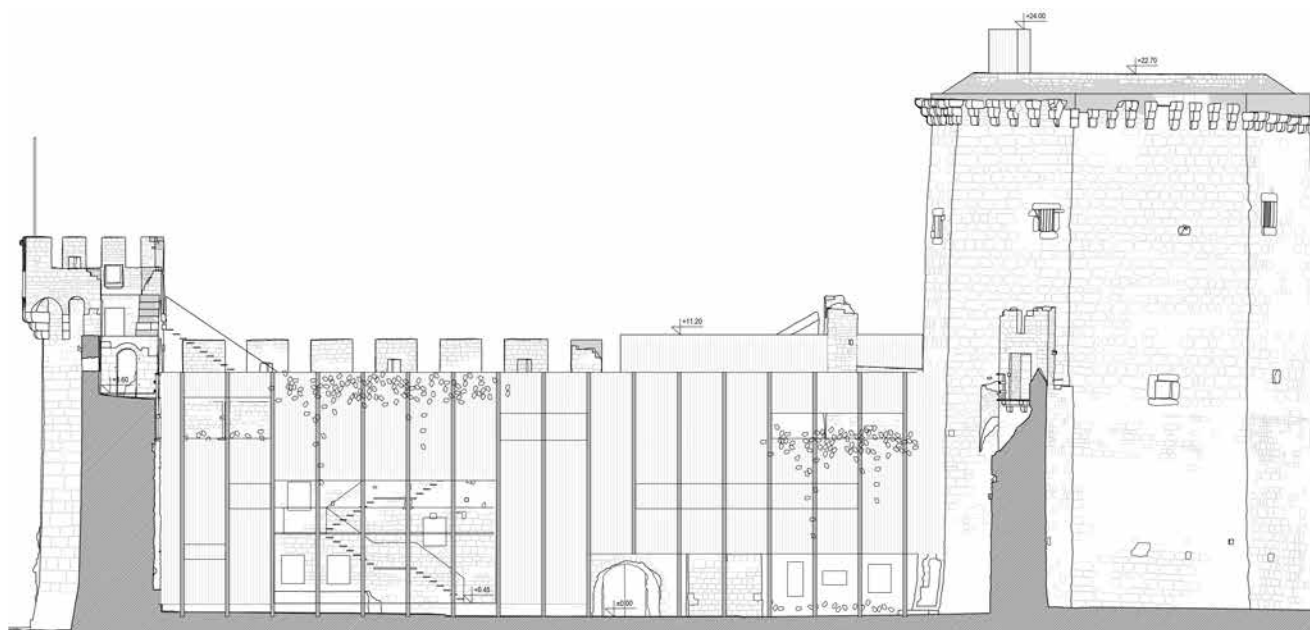
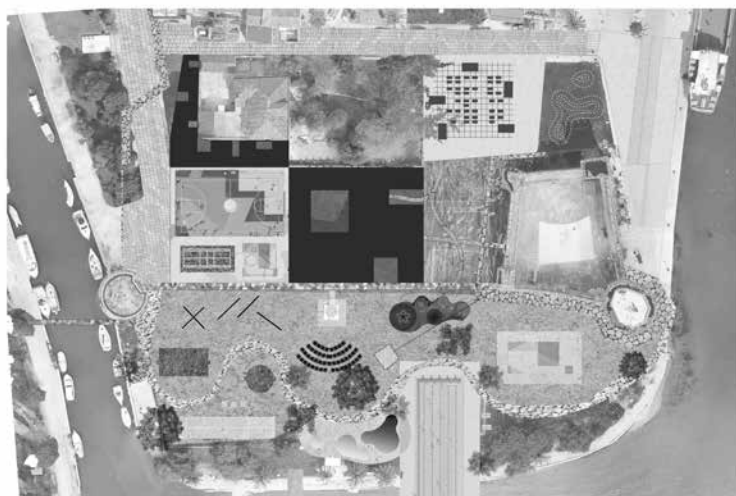
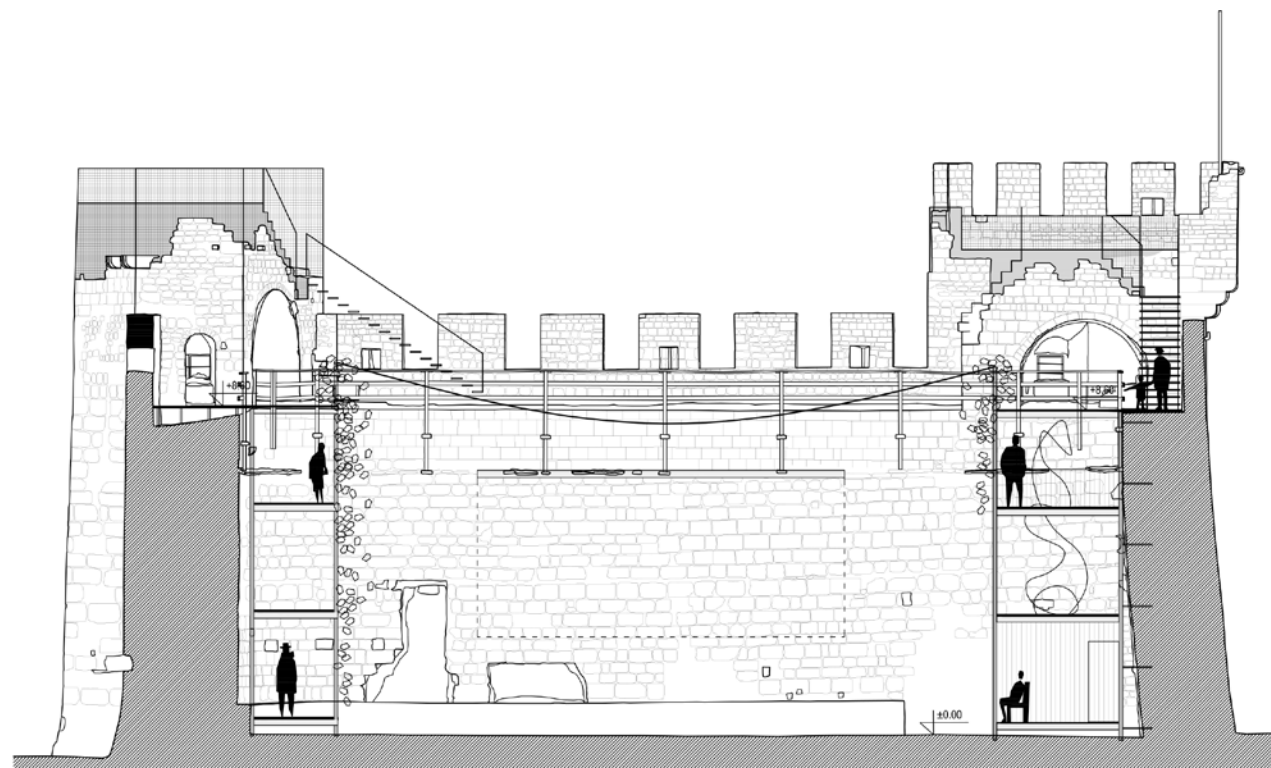
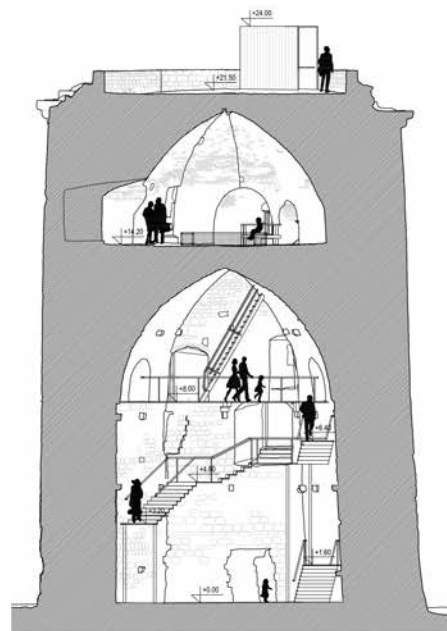

Laura Ibrahić i Marin Petković

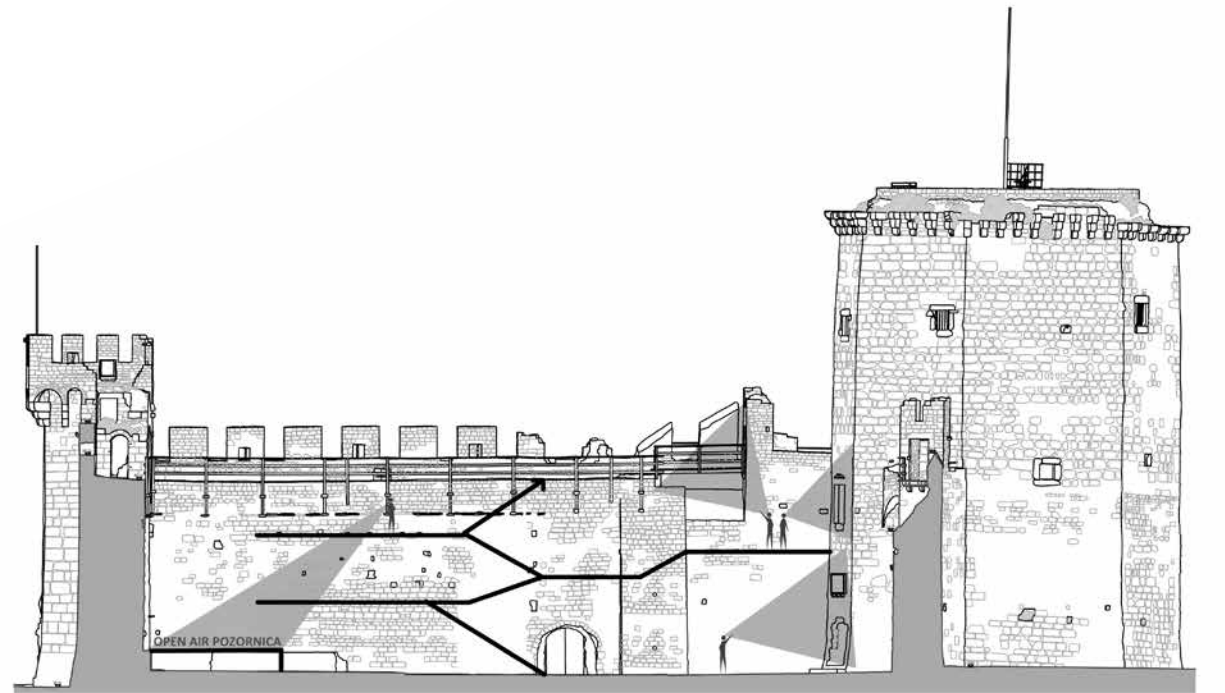
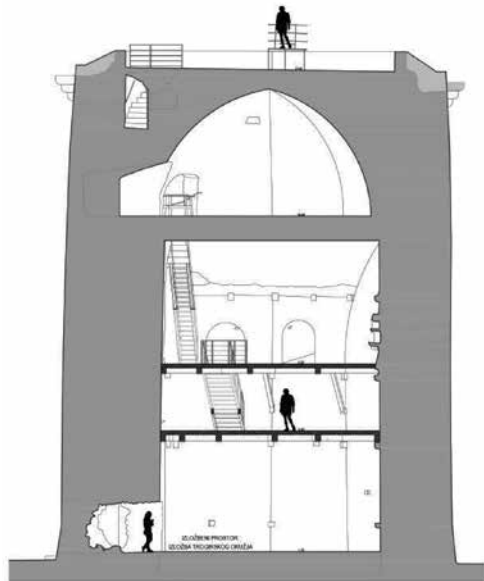
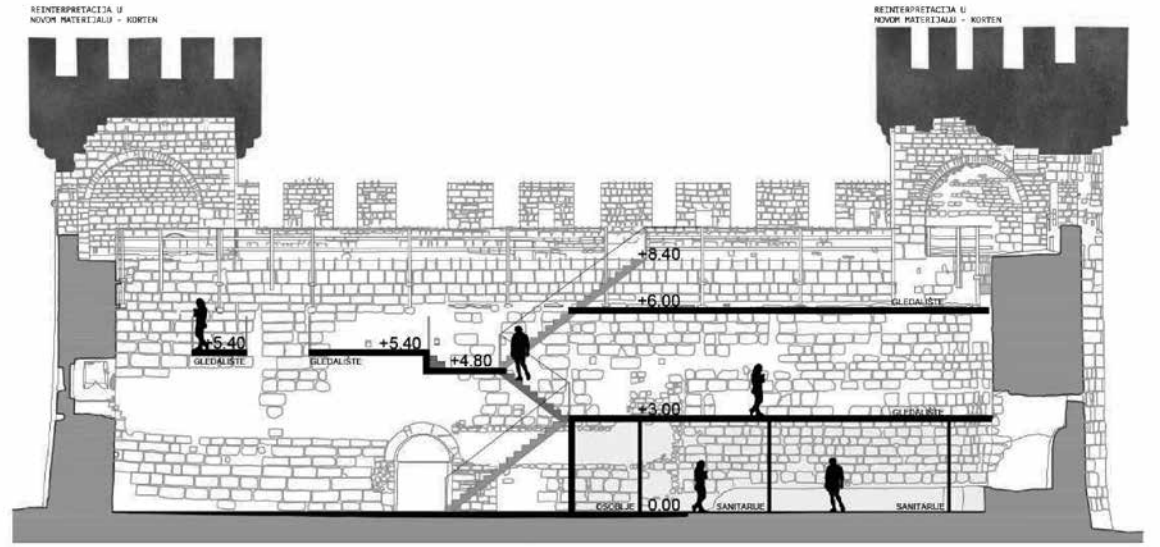
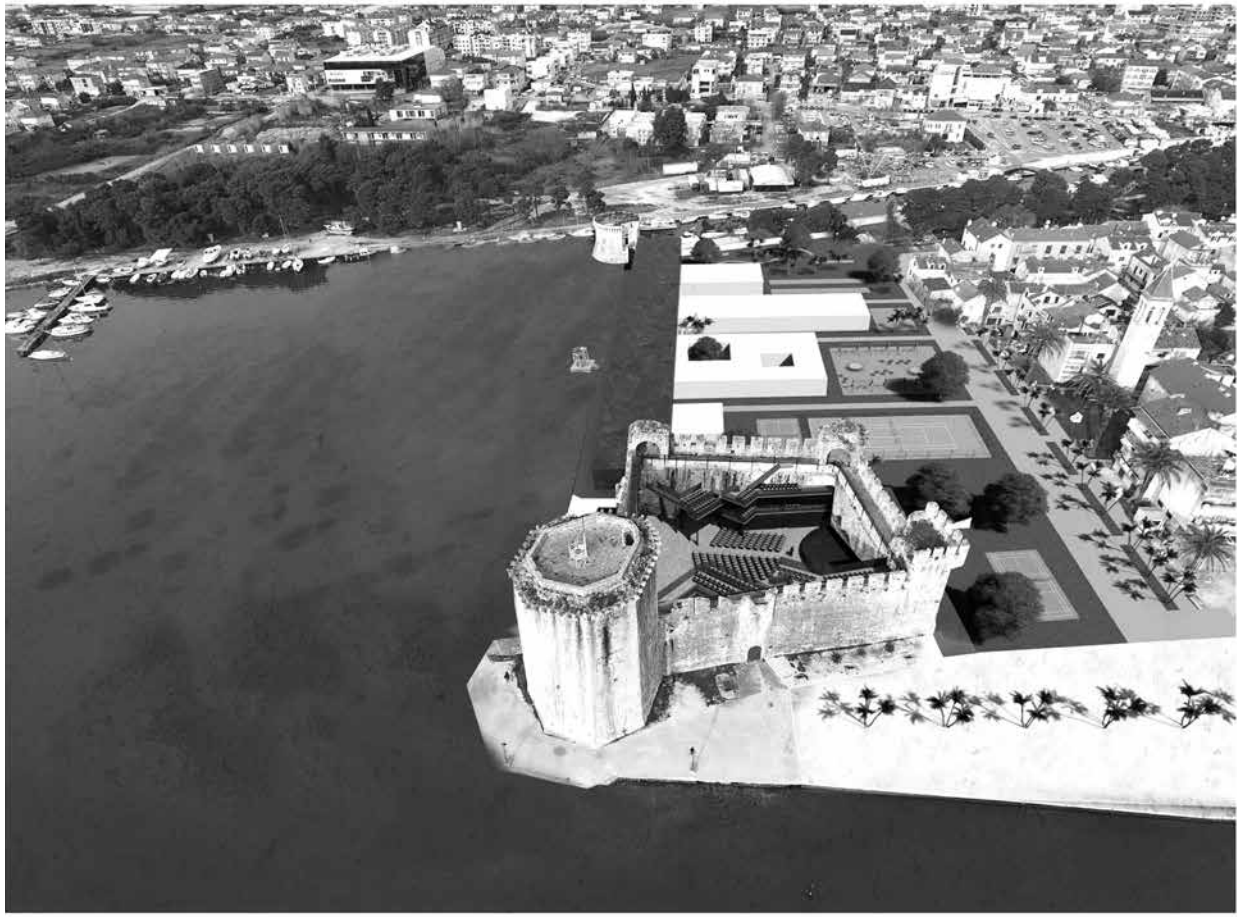



## DIPLOMSKI RAD

Barbara Bilić  
NASELJE ZA STARIJE I (NE)MOĆNE

mentorica:  
izv. prof. Iva Letilović  
komentorica:  
doc. dr. sc. Sanja Matijević Barčot  
konzultantica za konstrukciju:  
doc. dr. sc. Nikolina Živaljić

Na odabranoj lokaciji predlaže se stambeno naselje za stare i nemoćne te novi park. Osim smještajnih kapaciteta, naselje bi imalo sadržaje za druženja i dokolicu u skladu s trendom aktivnog načina života u trećoj dobi. Smještajni modul sastoji se od prostora za spavanje kao potpuno privatnog prostora te polu-javnog vanjskog dvorišta za susrete i druženja, kojeg koriste i susjedne sobe, a stanari ga mogu sami hortikulturno oplemeniti. Susjedne grupe smještajnih jedinica mogu se organizirati u klastere. Nastaju poprečne "stambene ulice" polu-javnog karaktera kao ekstenzije dnevnog boravka manje grupe smještajnih modula, tvoreći elemente povezivanja te mjesta okupljanja dnevnih sadržaja zajednice. Cijeli sklop prilagođen je osobama sa smanjenom mogućnošću pokretljivosti. Javna "sabrana ulica" povezuje sve objekte s društvenim centrom gdje su u međusobnom kontaktu svi korisnici i posjetitelji.

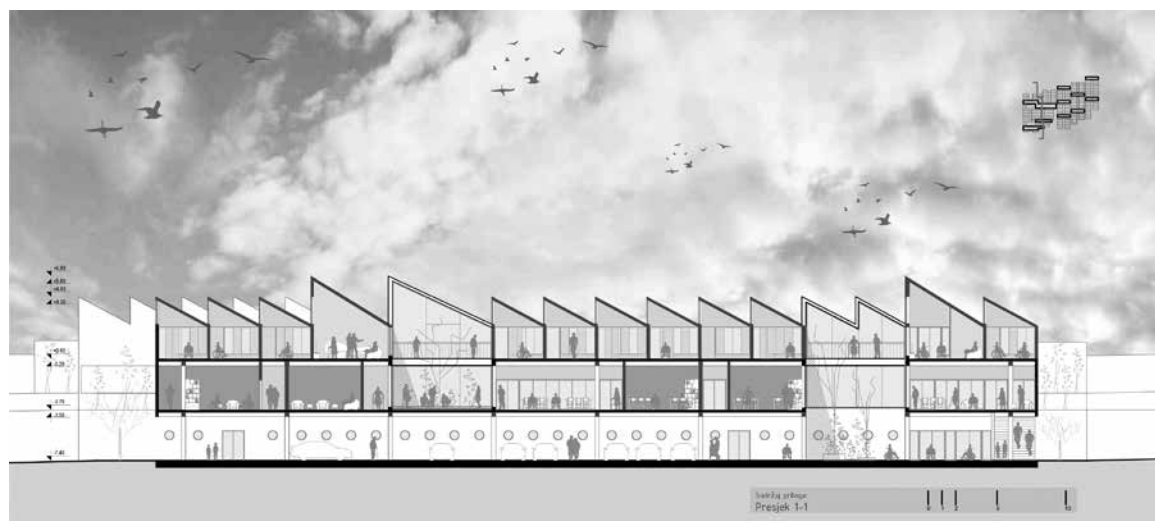
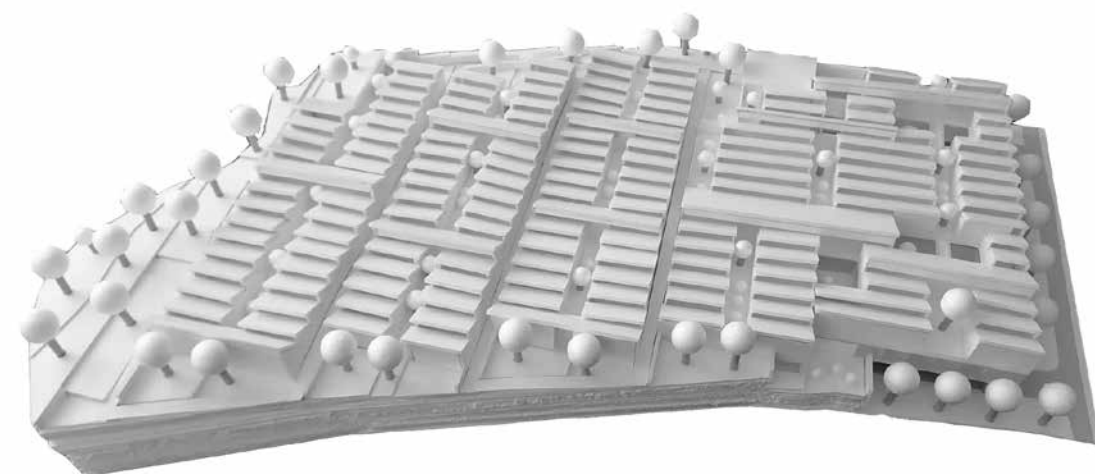

## DIPLOMSKI RAD

Marin Dvornik  
IZMEĐU SAKRALNOG I PROFANOG

mentor:  
izv. prof. Saša Begović  
komentorica:  
doc. dr. sc. Sanja Matijević Barčot  
konzultantica za konstrukciju:  
doc. dr. sc. Nikolina Živaljić

Približavamo se zvoniku smještenom na uglu. Visok je i tanak, ali ne vidimo zvona već lakirano žuto stubište. Radi li se zaista o zvoniku? Penjemo se stubištem da bi saznali. Na vrhu se uistinu nalaze zvona. Kroz otvor u tom zvoniku pogledom nastojimo pronaći i crkvu, jer čemu zvonik ako nema crkve? Vidimo jedan volumen koji bi mogao biti crkva. Ima bijeli blago zakrivljeni krov. Ali ne vidimo križ? Sada se moramo vratiti dolje da dođemo do odgovora. Nakon 50-ak metara hoda dolazimo do tog objekta. I da, to je crkva, ima oltar, kor i ispovjedaonicu. Ali zašto je 50 metara od zvonika? Što se dalje krećemo, otkrivamo sve više prostora. Ukupno njih 16. Što je tih 16 prostora? Možda 16 crkvi? Možda 1 velika crkva? A možda nije ni bitno, sve dok se čovjek tu osjeća lijepo.

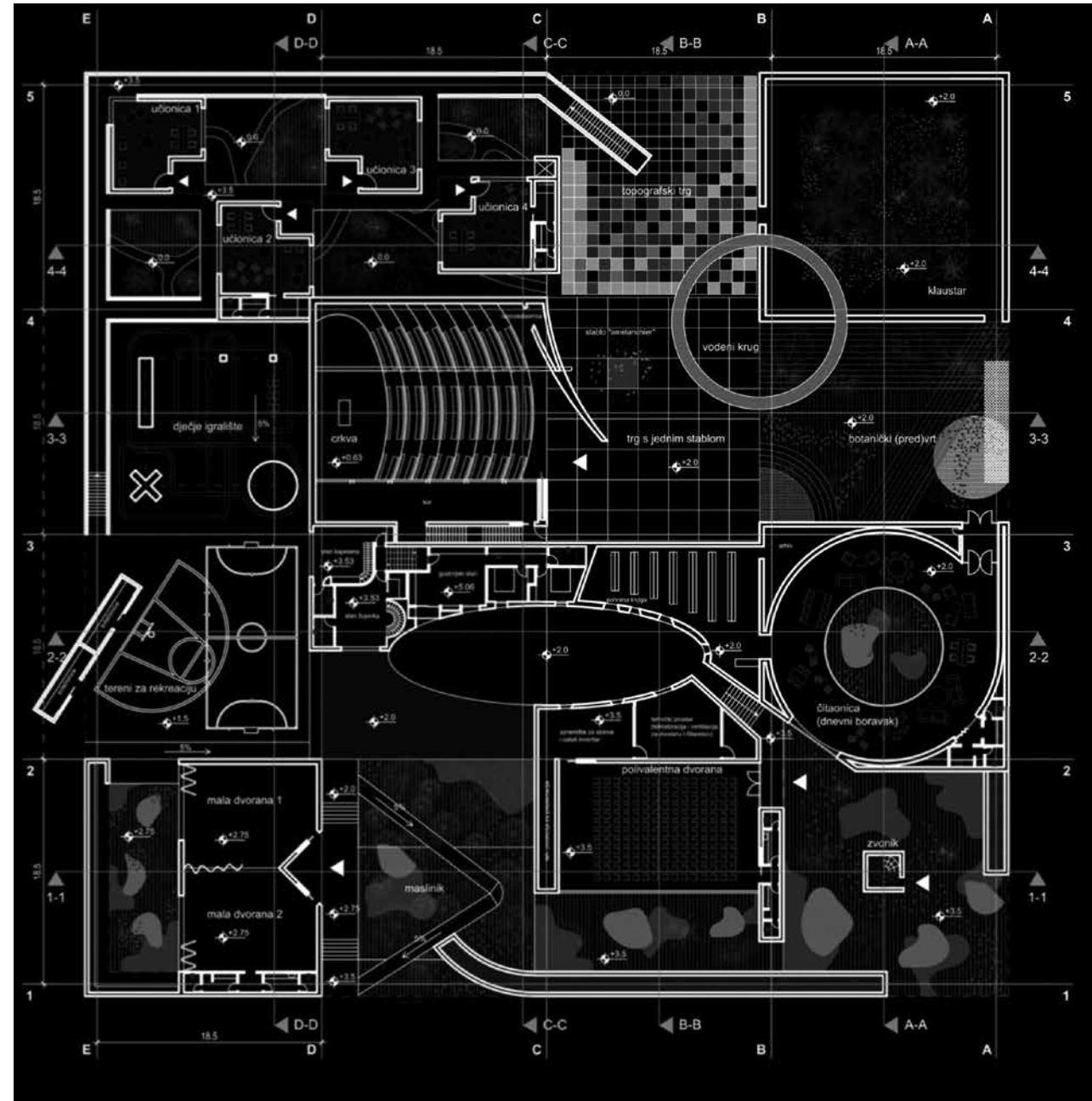
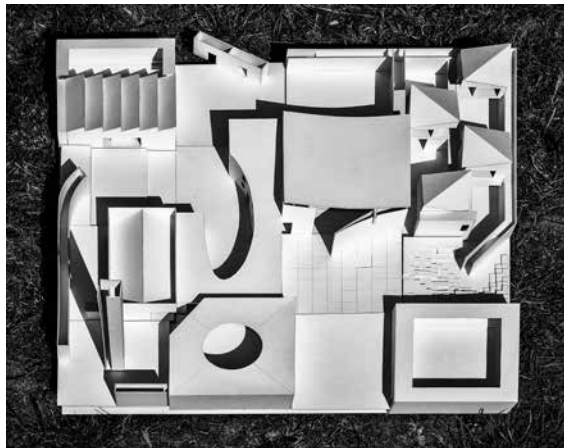
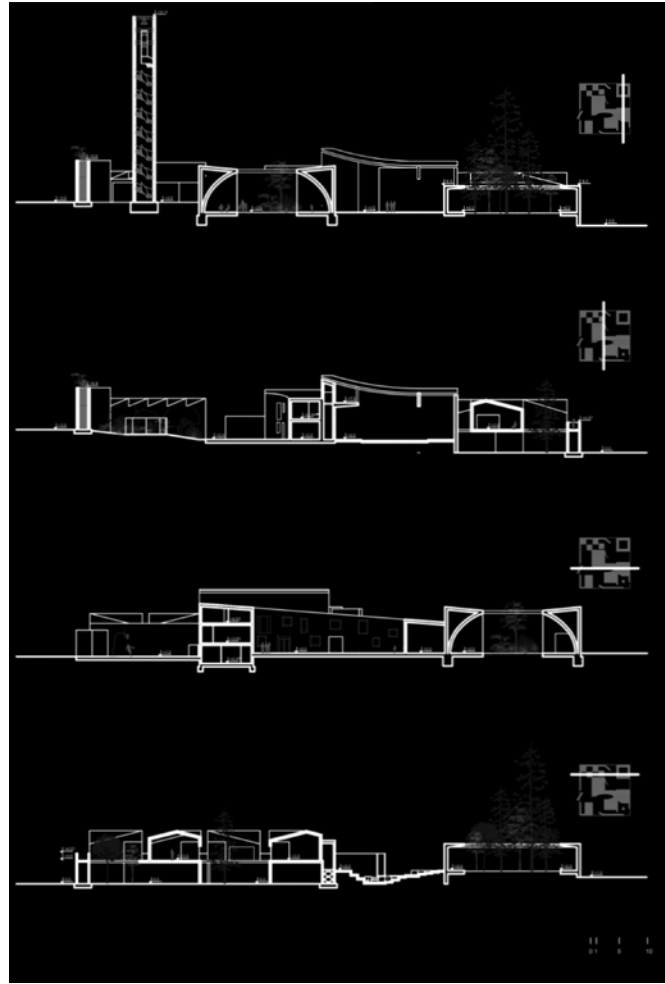

**DIPLOMSKI RAD**

Laura Ibrahić  
IZMEĐU DVA TUNELA

mentor:  
izv. prof. Toma Plejić  
komentorica:  
doc. dr. sc. Sanja Matijević Barčot  
konzultant za konstrukciju:  
izv. prof. dr. sc. Neno Torić

Lokacija hotela Planovo je ekspresivan pejzaž, izoliran među stijenama, a iznad nje se izdiže šuma koja se doima kao da želi dotaknuti rijeku Cetinu. Takva lokacija traži poseban pristup i adekvatno usmjeravanje zadanog programa. Planovo je ishodišna točka za doživljaj svih prirodnih ekstrema. Iz nje idemo u prirodu, na stijene, rijeku te u vis prema utvrdi Starigrad na vrhu planine, no idemo i u grad. Iz takvog poimanja okruženja proizlazi fizička materijalizacija kretanja. Meandriranjem kuće uranjamo u specifičnosti svake pojave u krajoliku i time oblikujemo nove percepcije, osjećaje i vizure mjesta.

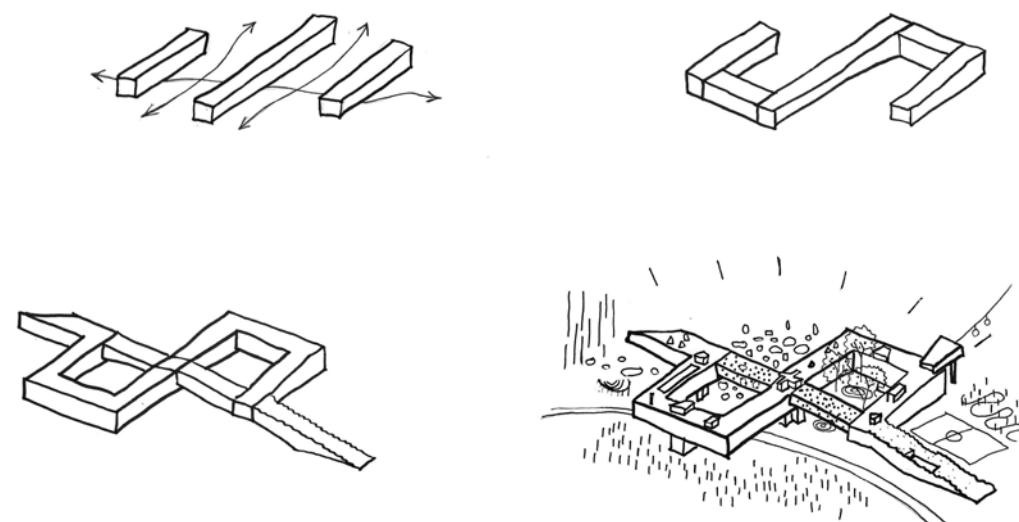
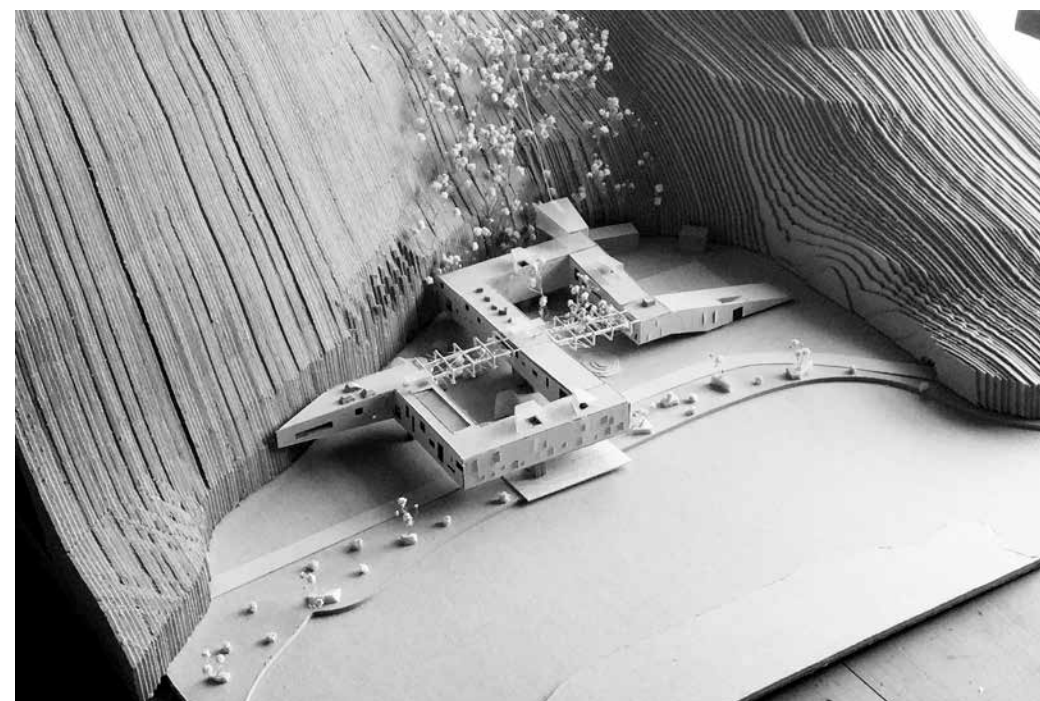
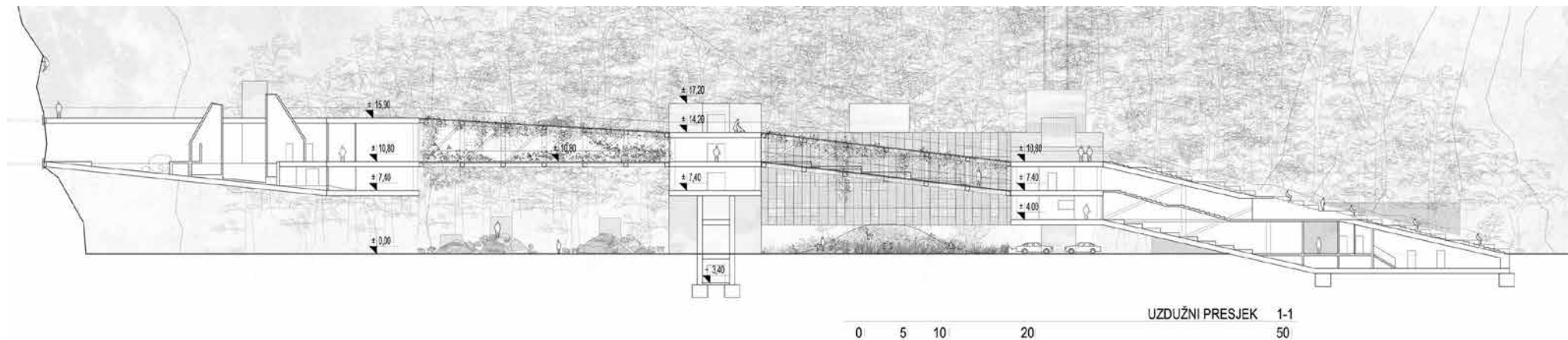

**DIPLOMSKI RAD**

Marin Petković  
**KRUŽNI (O)TOK**

mentor:  
 izv. prof. Toma Plejić  
 komentorica:  
 doc. dr. sc. Sanja Matijević Barčot  
 konzultant za konstrukciju:  
 izv. prof. dr. sc. Neno Torić

Rad istražuje odnos arhitekture i infrastrukture, ispituje površine izgubljene infrastrukturom, pitajući se kako kružni tok može postati kružni otok koji u sebe naseljava prostore rada i stvaranja, kao i rekreacije, kulture, učenja i botaničkog parka. Time nastaje centar kreacije i rekreacije - suprotnost zatvorenim šoping centrima koji opstaju na konzumerizmu. Privatno i javno međusobno se nadopunjuju i grade, kreirajući prostore koji nedostaju gradu - bazene, knjižnice, vrtić, wellness, auditorije, muzej, a također i - laboratorije, tehnološki centar, urede, kreativne industrije, itd. Ovime se lokacija pretvara iz nedostupne točke kraj koje svi prolaze, no na kojoj nitko nije bio, u generator grada koji postaje svojevrsna kopča Splita, Solina i okolice.

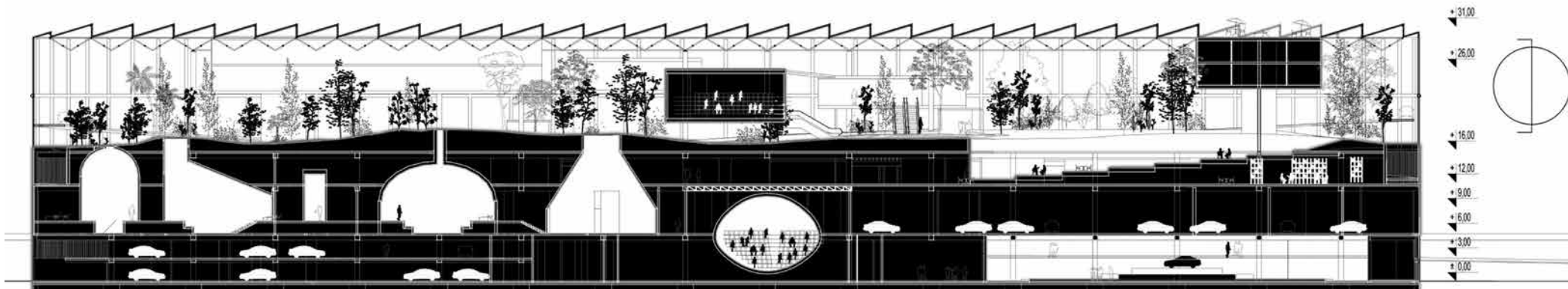
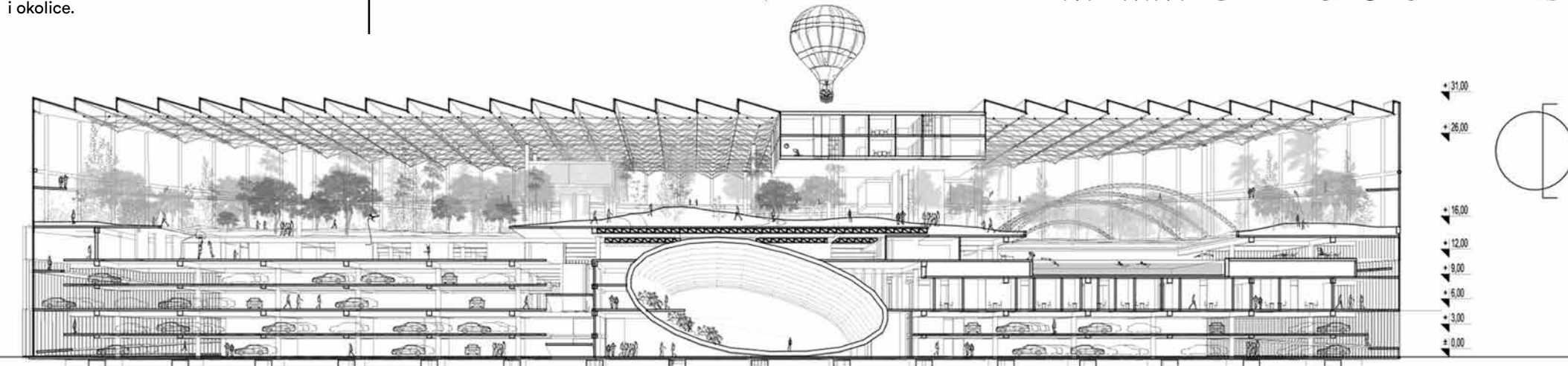
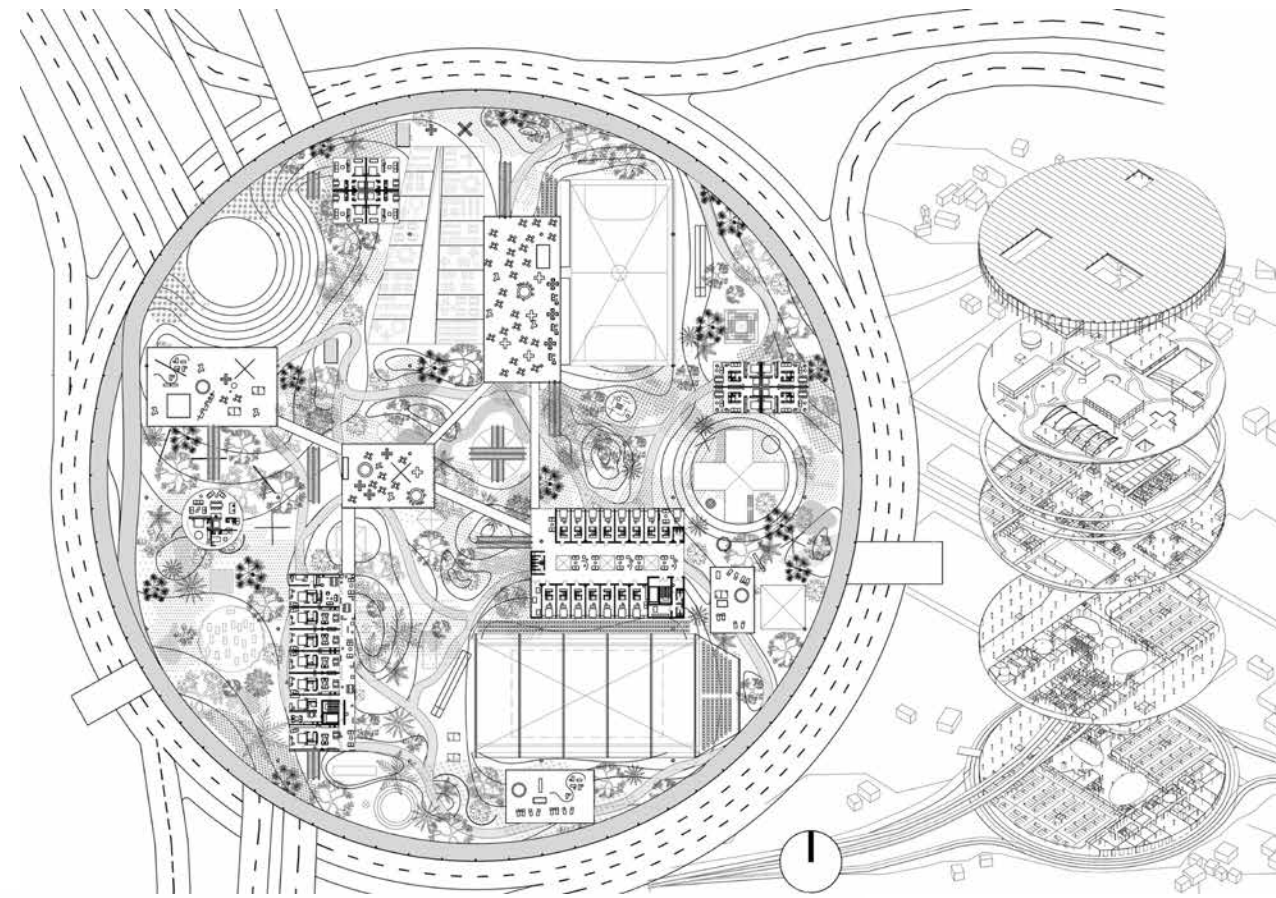

DIPLOMSKI RAD

Lucija Šimundić Bendić  
CENTAR ČISTOG OKOLIŠA

mentor:  
doc. Dinko Peračić  
komentorica:  
doc. dr. sc. Hrvoje Bartulović  
konzultant za konstrukciju:  
prof. dr. sc. Boris Trogrlić

Da bi predloženo, a sada već zastarjelo, rješenje Centra za gospodarenje otpadom Splitsko-dalmatinske županije proradilo u predviđenim kapacitetima, potrebne su velike promjene u navikama stanovništva. Stoga se prvotno zamišljeni centar koji nudi mogućnost obilaska pretvara u centar učenja, povezujući tako obvezu lokalne samouprave o edukaciji građana s mogućnošću ostvarivanja osnovnoškolskih i srednjoškolskih odgojno-obrazovnih ishoda koja uključuju i znanja o heterogenosti sustava obrade otpada.

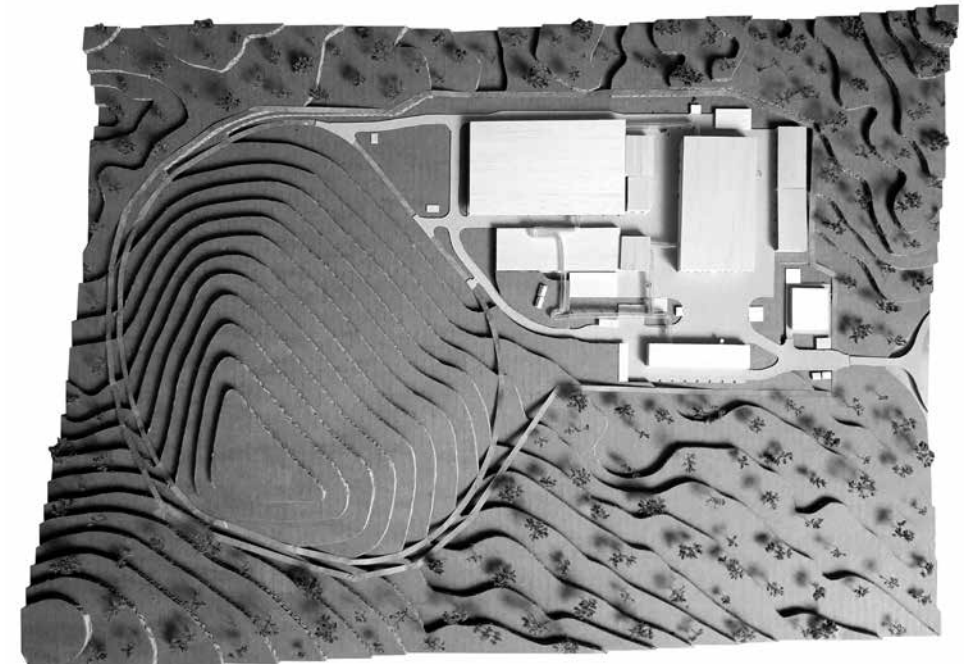
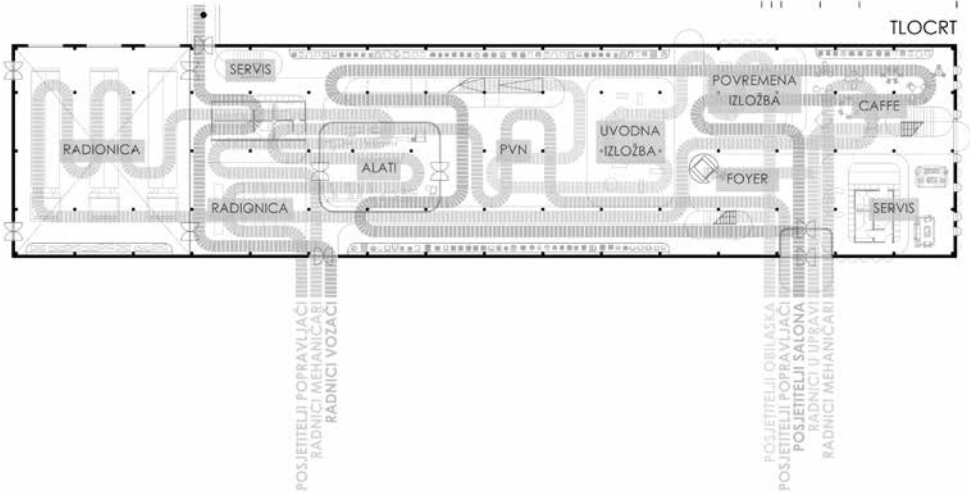
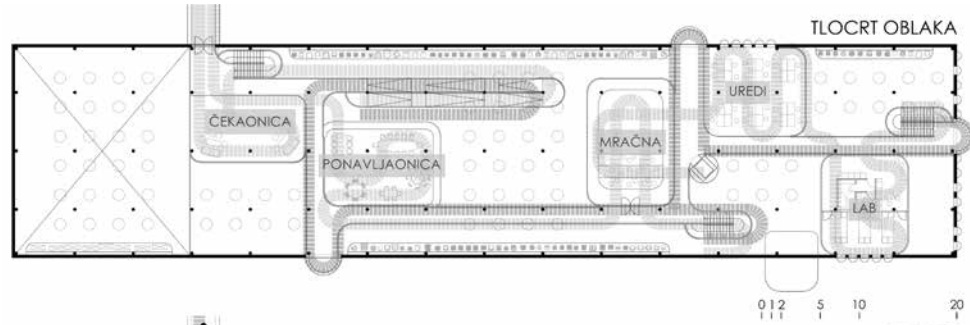
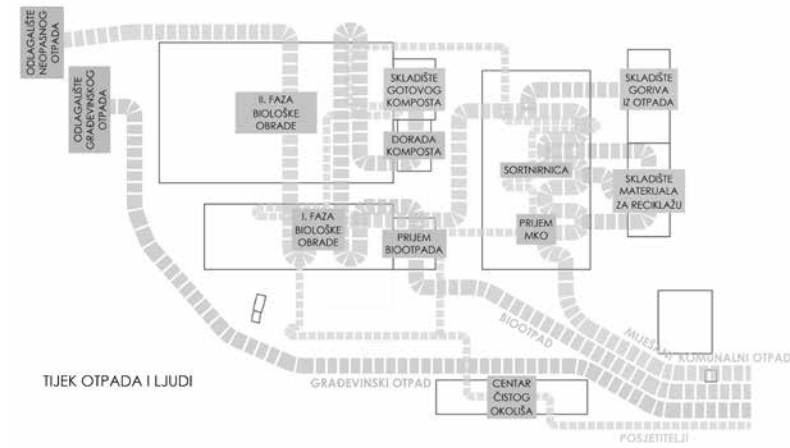
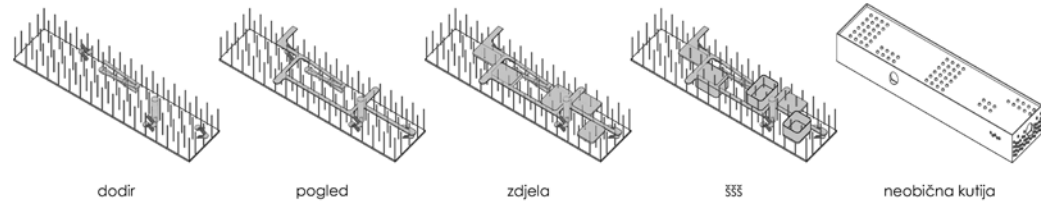
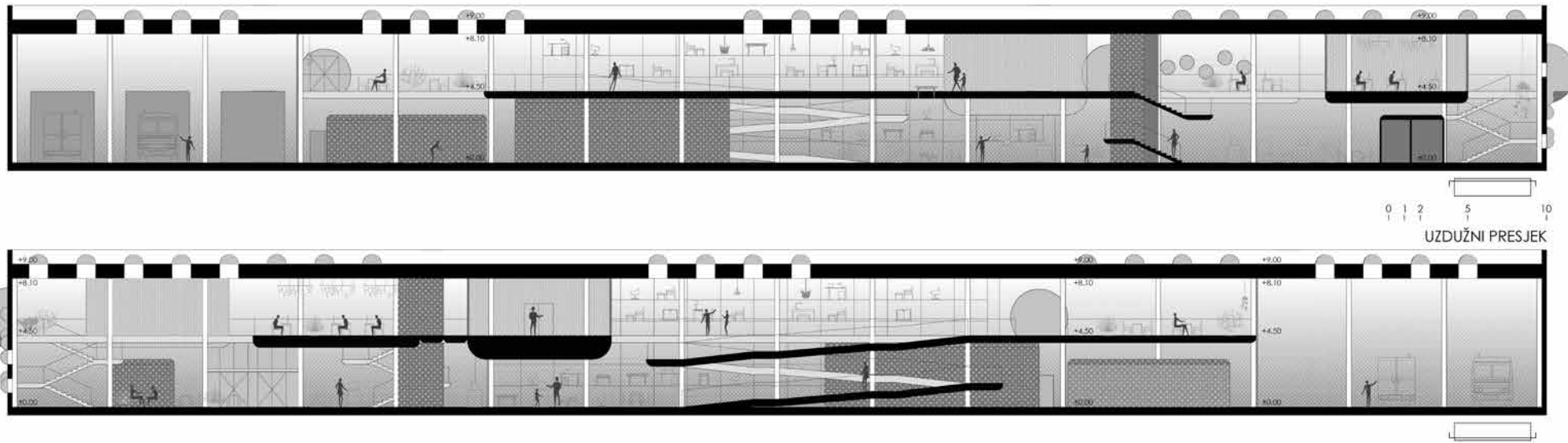

**DIPLOMSKI RAD**

**Marina Tomaš  
STUDENSKI DOM**

mentor:  
prof. Dario Gabrić  
komentorica:  
doc. dr. sc. Ana Grgić  
konzultant za konstrukciju:  
prof. dr. sc. Boris Trogrlić

Planiranje sveučilišta potrebno je temeljiti na konceptu mješovitog korištenja koji integrira sve sveučilišne funkcije. Ideja studentskog doma, kao oblika stanovanja unutar sveučilišta, temelji se na ispreplitanju privatnog i javnog. Javni prostor, kao oblikovna rezultanta spiralnog penjanja / spuštanja unutar samog doma, ima za cilj poboljšanje kvalitete studentskog života unutar doma i privlačenje šireg spektra korisnika. Na taj način studentski dom postaje mreža javnog i privatnog, razmjene znanja i stanovanja.

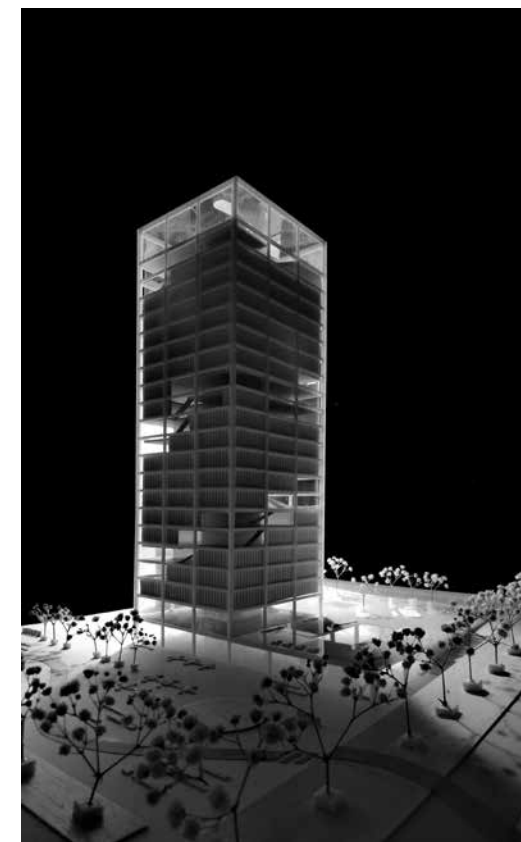
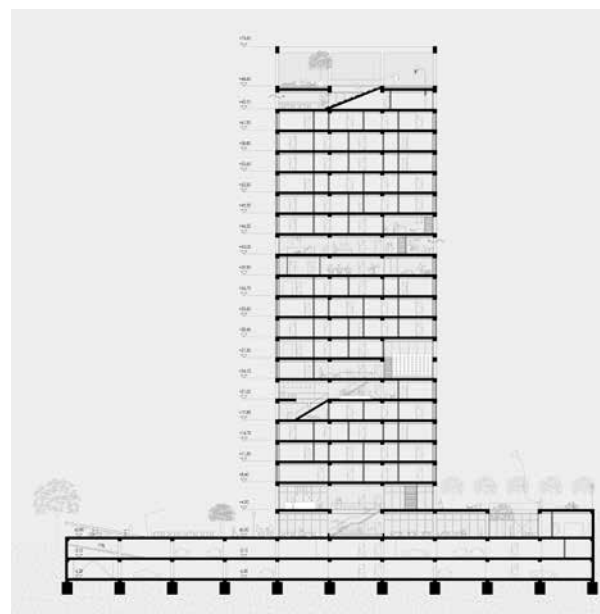
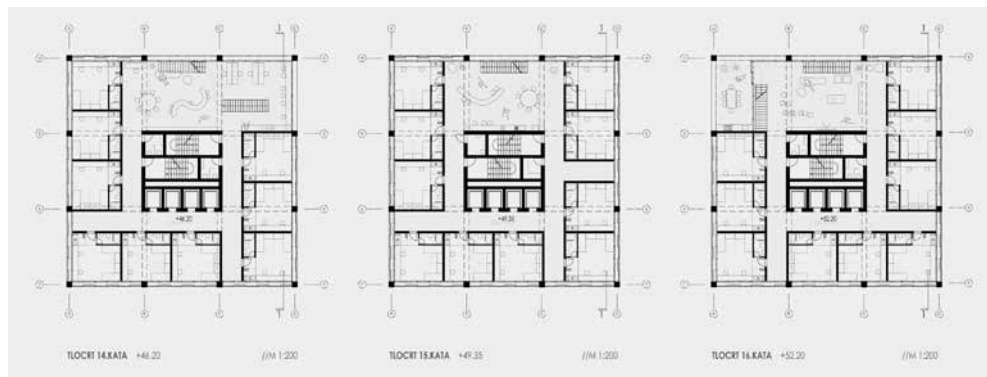
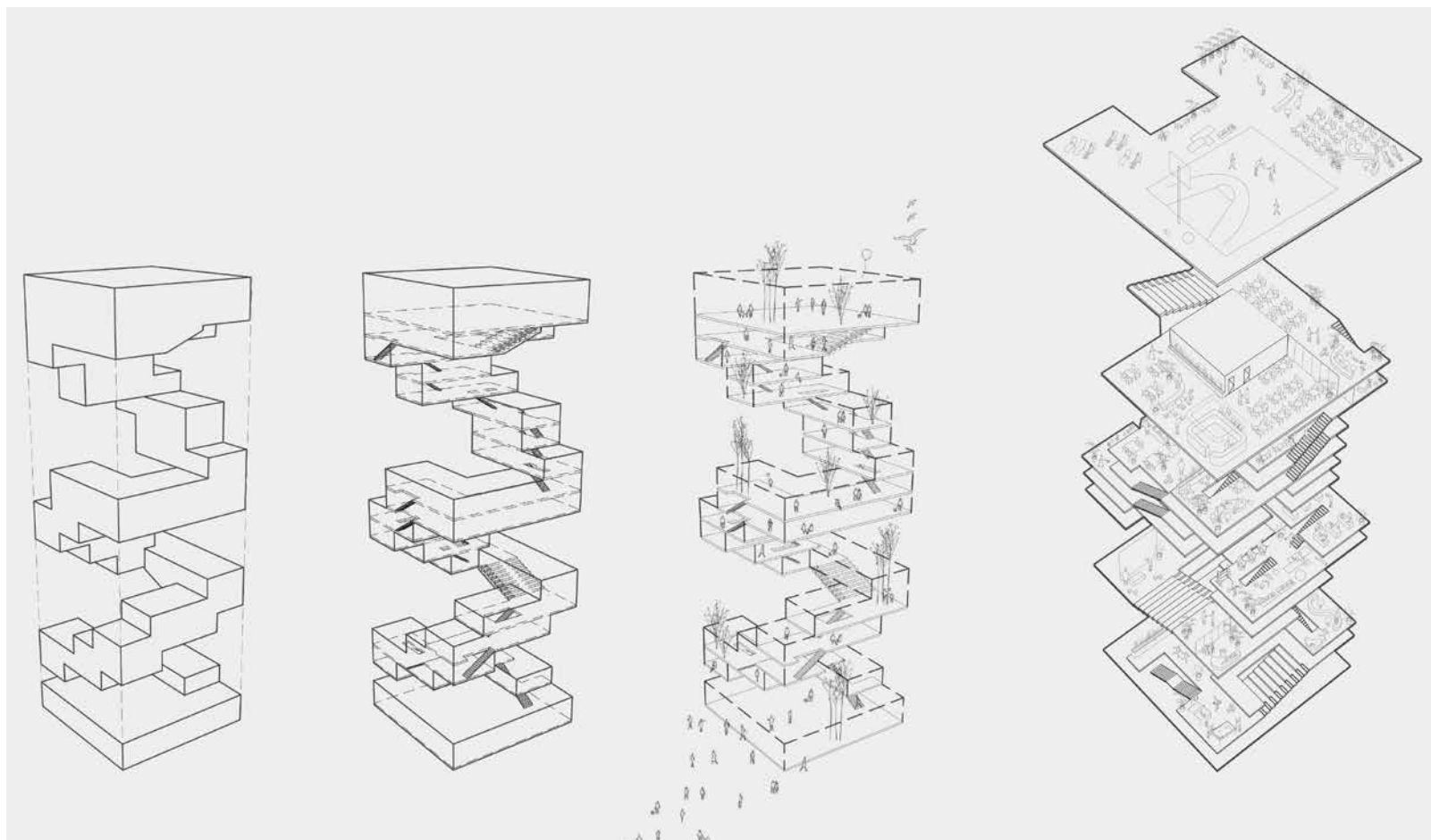

## DIPLOMSKI RAD

Roko Vilibić  
PLAVI PARK

mentor:  
izv. prof. Toma Plejč  
komentorica:  
doc. dr. sc. Ana Grgić  
konzultant za konstrukciju:  
prof. dr. sc. Boris Trogrlić

Postoje li novi načini da se arhitekturom oblikuje okoliš koji bi doprinio integraciji populacije unutar spektra autizma u društvo te tim skladom u konačnici i obogatio društvo nekim novim nijansama? Možemo li arhitekturom pozitivno utjecati na određene aspekte života autističnih pojedinaca? Može li ono što je nepokretno, poput arhitekture, pokrenuti promjene u specifičnim slojevima društva te spojiti i one skupine ljudi koje trenutno nisu u međusobnom doticaju? Cilj je postići sklad čovjeka i okoline, koristiti okolinu kao generator društvenih događaja - kako na malim razinama, poput prostora za kvalitetan dijalog i opuštanje, tako i na onim velikim, poput prostora koji će uspješno služiti razmjeni tj. interakciji dvaju ili više skupina ljudi. Drugim riječima, cilj je uspostaviti integraciju marginalne skupine ljudi - u ovom slučaju autističnih osoba - u širu sliku društva. Fokus je na održivosti društva, inovativnosti arhitekture, u suglasju s već poznatim, uspostavljenim principima održive i zelene gradnje.

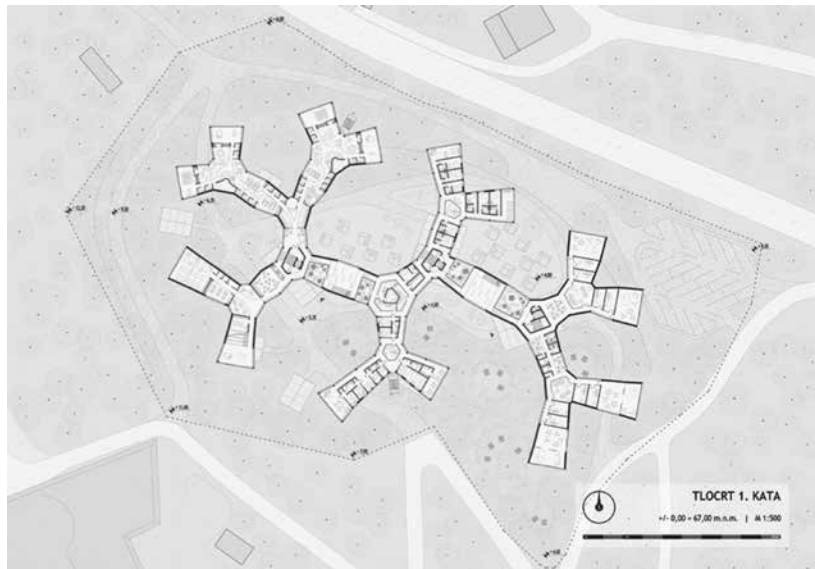

## DIPLOMSKI RAD

Anita Brajković  
PORAT NA KVADRAT

mentor:  
prof. Ante Kuzmanić  
komentorica:  
doc. dr. sc. Snježana Perojević  
konzultant za konstrukciju:  
prof. dr. sc. Boris Trogrlić

Ishodište projekta je postojeća zgrada vinarije "Vinalko" građena u etapama početkom 20. stoljeća. Njena lokacija je od iznimnog povijesnog, kulturnog i društvenog značaja za lokalno stanovništvo jer je smještena upravo na portu Kaštel Starog u neposrednoj blizini Kaštela Koriolana Cipika, brca i povijesne jezgre. Objekt se već dulji vremenski period ne koristi kao skladište i vinarija, što je bila njegova izvorna namjena, pa je njegova neaktivnost poticaj za regeneraciju. Svi novi sadržaji, od tržnice i polivalentne dvorane, preko poslovnih prostora i radionica, do odjela gradske knjižnice i čitaonice, na svoj način i kroz različite dnevne režime ispunjavaju potrebe lokalnog stanovništva, a dovode i nove korisnike, ostvarujući puni potencijal porta.



- 1 - TRŽNICA
- 2 - PASAŽ
- 3 - FOYER
- 4 - POLIVALENTNA DVORANA
- 5 - NASTROPIJE
- 6 - BACKSTAGE
- 7 - VINSKI PODRUJ
- 8 - OPHOD I VIKROVAC
- 9 - BAZEN
- 10 - SANITARIJE
- 11 - ČAJNA KUĆIJA
- 12 - IZLOŽBENI PROSTOR
- 13 - ROCK CAFE
- 14 - SOBA ZA PROJEKCIJE

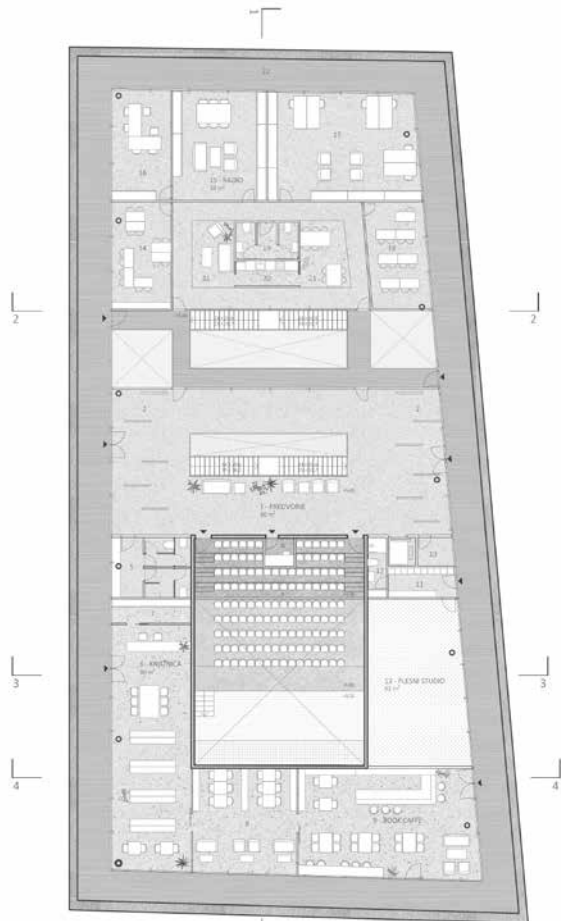
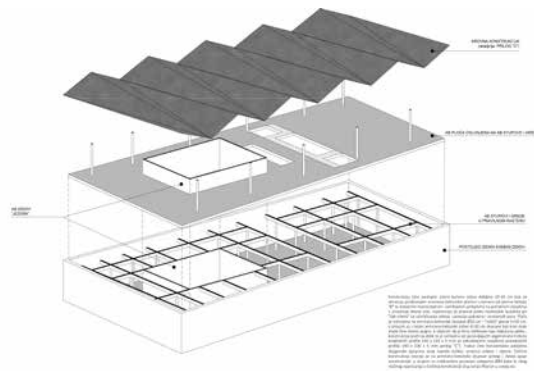



## DIPLOMSKI RAD

Frane Dedić  
 ŠOPING, AUTA, KULTURA I JEDNA  
 REKLAMA

mentor:  
 prof. Neno Kezić  
 komentorica:  
 doc. dr. sc. Sanja Matijević Barčot  
 konzultantica za konstrukciju:  
 doc. dr. sc. Nikolina Živaljić

Cilj diplomskog rada je pružiti lokalnoj zajednici naselja Sirobuja u Splitu javno mjesto okupljanja i izražavanja / življenja kulture koja supostoji i isprepletana je komercijalnim sadržajem izraženim unikatnim elementima i pojavnostima magistrale. Reklamna površina i horda automobila kao najprimjetniji elementi magistrale osim financiranja kulturnog sadržaja postaju jedinstveni izraz kulturno-trgovačkog doma i simbolična reinterpretacija tendencija državne ceste. Istražujući te elemente i odnose koji su jedinstveni prostoru magistrale i divljeg naselja nastoji se doći do reinterpretacije naizgled "loših" navika i stvoriti hibrid koji pruža jasni izričaj u monotonij zajednici dajući joj karakter i produbljujući kvartovski identitet.

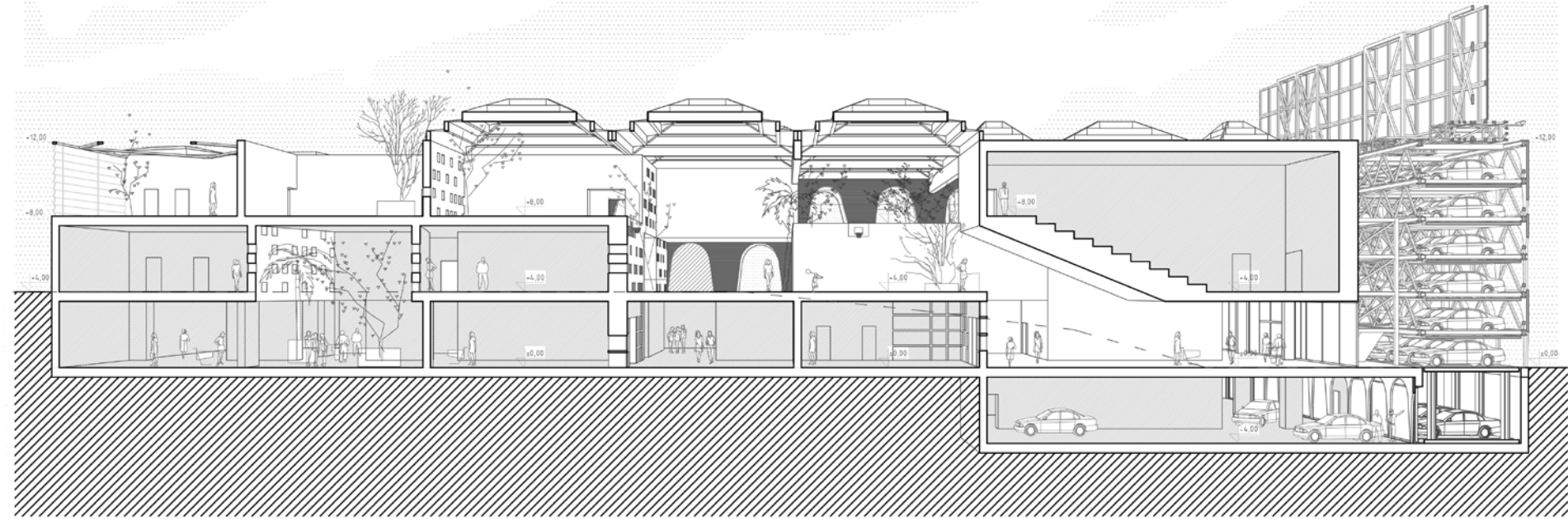

### SUPERMARKETI

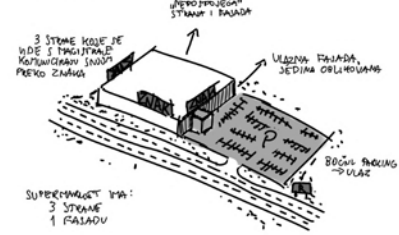

### AUTOKUĆE

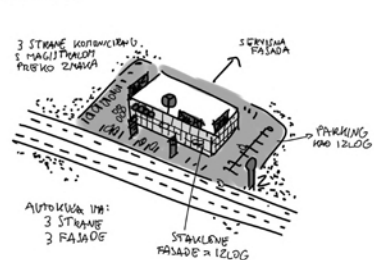

### LOKALNI AVTOSERVISI I IZNAJMLJIVANJA

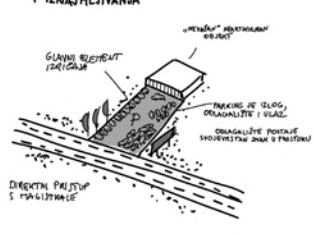

### BETONARE

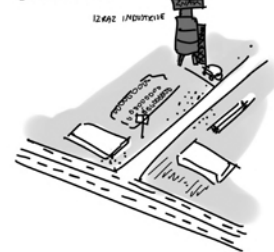

### KATEGORIZACIJA METODA

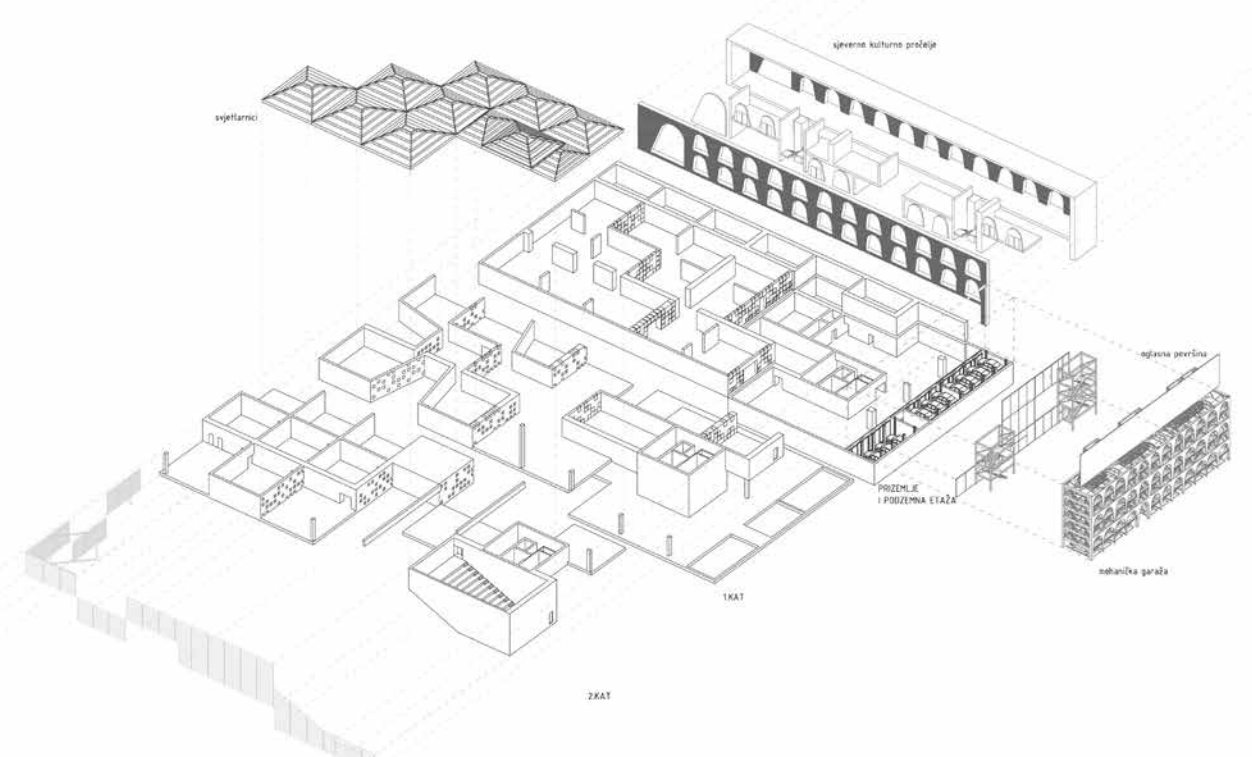
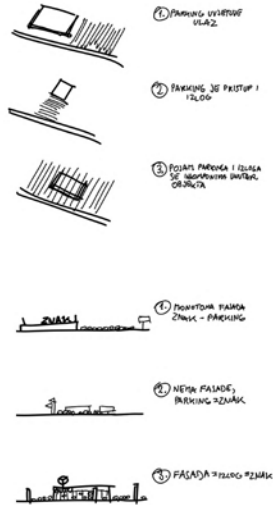

**DIPLOMSKI RAD**

Karlo Pahert  
**PODUZETNIČKI INKUBATOR ŽUPANJA**

mentor:  
 prof. art. Hrvoje Njirić  
 komentor:  
 izv. prof. dr. sc. Nikša Jajac  
 konzultant za konstrukciju:  
 prof. dr. sc. Boris Trogrlić

Cilj projekta je razvoj visokokvalitetne poduzetničko-poslovne infrastrukture kao osnove za razvoj poduzetništva i privlačenje investicija temeljenih na inovacijama, znanju i naprednim tehnologijama. Velika pažnja tijekom projektiranja poduzetničkog inkubatora posvećena je energetskej, ekonomskoj i socio-kulturnoj održivosti. U sklopu urbanističkog rješenja predviđena je izgradnja nove šetnice zajedno sa staračkim domom i Muzejom prve nogometne lopte u Hrvatskoj. Između *graničarskog čardaka* i nove šetnice planira se izgradnja naselja kolektivnog stanovanja.

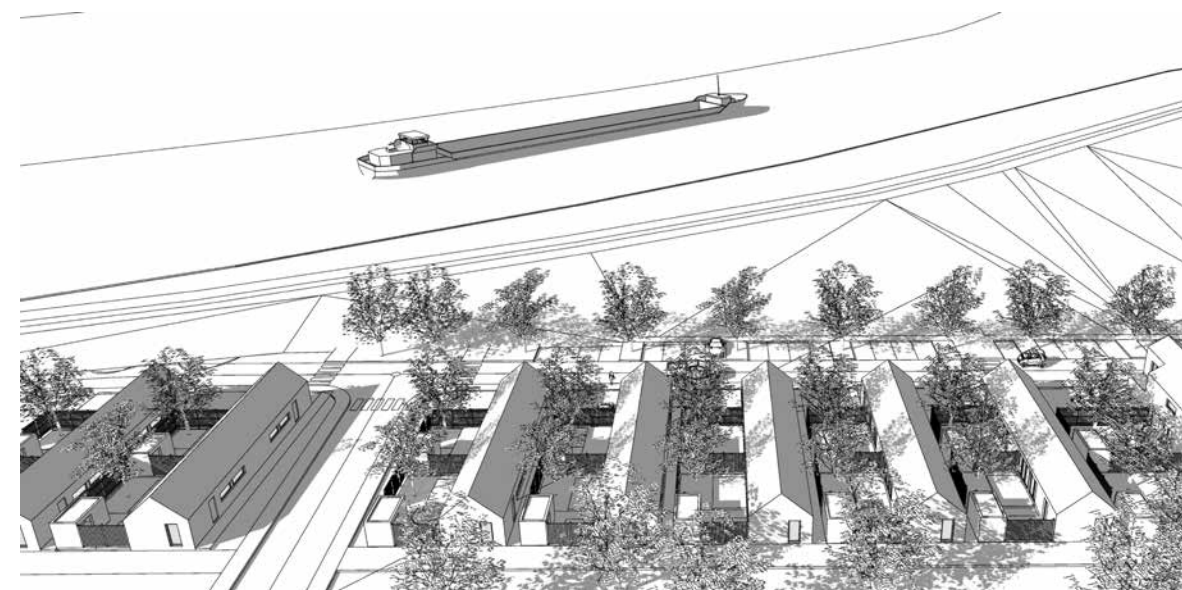
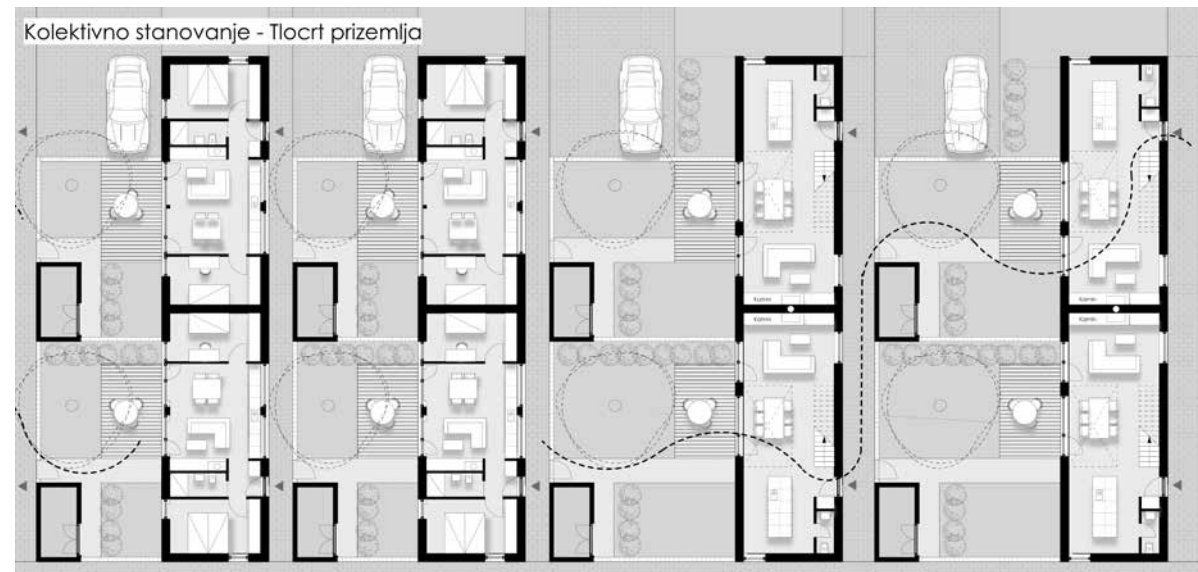

**SURADNJE, PROJEKTI, IZVANNASTAVNI PROGRAMI**



## “THE KLIS CASE”

## mentori i predavači:

Neno Kezić (FGAG), Darko Radović, Rafael Balboa (Keio University, Tokyo), Mita Akira (co+labo), Gabriele Masera (Politecnico di Milano), Tadej Glazar, Alenka Fikfak (FA, University of Ljubljana), Davisi Boontharm (Meiji University, Tokyo; dbStudio), Chanyaporn Bstilier (King Mongkut University, Bangkok), Ana Medina (Universidad de las Américas, Quito), David Sim (Gehl, Copenhagen), Ray Lucas (Manchester Metropolitan University), Bratislav Gaković (Belgrade), Milica Muminović (University of Canberra, Australia), Sidh Sintusingha (University of Melbourne, Australia)

## studenti:

Faculty of Engineering, Architecture and Geodesy, University of Split, Croatia: Niko Borković, Zdravka Đajić, Nora Dešković, Iva Grbavac, Bruno Janković, Ana Ljubić, Ivana Šatara. Faculty of Architecture, University of Ljubljana, Slovenia: Maša Blažič, Urška Jernej, Dylan Gubbels, Blaž Parežnik, Vladimir Tripković, Tadej Gregorič, Lovro Pintar, Ivana Gligorovska, Bojan Nikolovski; International Program in Architecture and Urban Design (I-AUD), Meiji University, Tokyo, Japan: Misa Aoki, Hiroya Himeno, Yuji Hirota, Mai Iiyama, Shohei Kosugi, Suguru Sasaki, Ryuji Tomiya; co+labo, Keio University, Tokyo, Japan: Amami Iwata, Jumpei Kawamoto, Yuki Mori, Shinichi Nishibori, Yurino Oguri, Reiya Sasaki, Hiroki Shigemura; Politecnico di Milano: Daniele Bertuzzi (Italy), Paolo Del Duca (Italy), Mona Gaber (Iran), Islam Rihan (Egypt), Nur Yemisci (Germany); Universidad des Las Americas, Quito, Ecuador: Santiago Aguire, Arturo Cevallos, Emilia Romero, Ariana Urgiles, Andres Vergara; and University of Canberra: Viktoria Holmik

U periodu od 12. do 20. rujna 2020. godine održana je međunarodna interdisciplinarna arhitektonska radionica “The Klis Case 2020” u organizaciji FGAG-a i prodekana Studija arhitekture i urbanizma prof. Nene Kezića, prof. Darka Radovića (Keio University Tokyo; co+labo) i prof. Davisi Boontharm (Meiji University Tokyo; dbStudio), a u suradnji s općinom Klis. Sudjelovali su brojni studenti, mentori i stručnjaci sa sedam sveučilišta iz Hrvatske, Slovenije, Ekvadora, Japana, Italije, Tajlanda, Danske i Australije. Studenti su radili na lokacijama Markezina greda i kamenolom Klis Kosa, a s posebnostima arheoloških lokaliteta Klisa upoznao ih je arheolog Ivan Alduk.

Komunikacija i diskusija putem online platformi i veza sa splitskim studentima kao fizičkom sponom s lokalitetima, kao i izazovna vremenska koordinacija rada na četiri kontinenta uspješno je simulirala trenutačnu profesionalnu praksu. Radovi će biti izloženi u galeriji u Bangkoku, a potom će putovati po sveučilištima koja su sudjelovala na radionici.

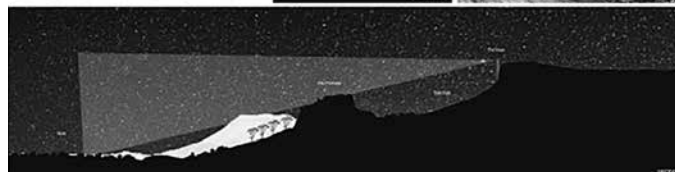
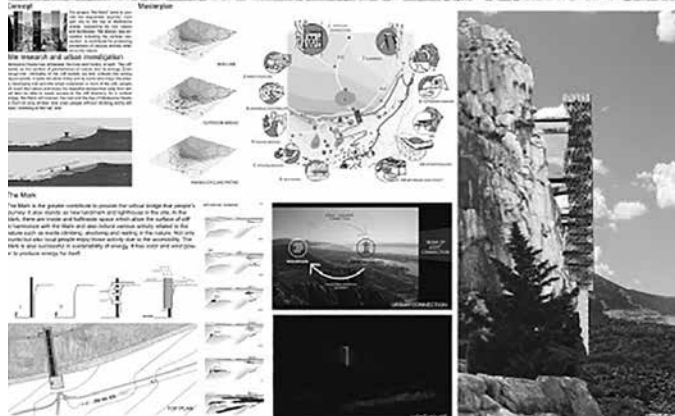
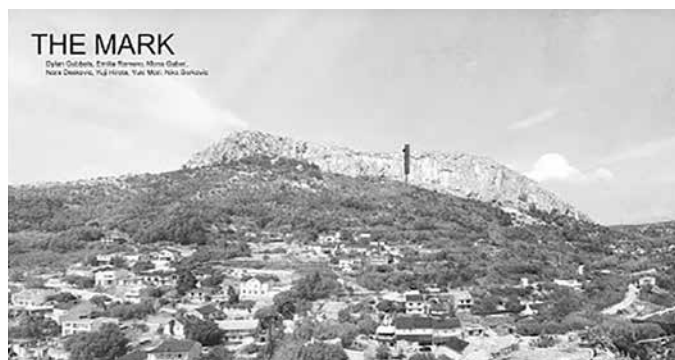

## “SPLITTALKS” 2019.

Ovogodišnji ciklus predavanja i razgovora o arhitekturi SplitTALKS pod nazivom “Waterfront” održan je u 30. rujna i 1. listopada 2019. godine u kinoteci Zlatna vrata u Splitu. Organizaciji konferencije Fakulteta građevinarstva, arhitekture i geodezije Sveučilišta u Splitu i portala Pogledaj.to ove godine pridonijela je i suradnja sa Sveučilištem u Splitu te Društvom arhitekata Split, kao i financijska potpora Grada Splita, Splitsko-dalmatinske županije i Razvojne agencije Split. Niz predavanja na temu “Waterfront” poslužila su i kao uvod u studentske radionice na trećem semestru Diplomskog studija Arhitekture i urbanizma za akademsku godinu 2019./2020. Kao pozvani predavači, sudjelovali su: Ivan Jurić (FGAG, Arhitektonski biro Ante Kuzmanić) s predavanjem “Programmatic waterfront”, Greet van der Meulen i Taneha Kuzniecowa Bacchin (TU Delft) s predavanjem “The North Sea as a project”, Tomislav Krajina (Situs d.o.o. Šibenik) s predavanjem “The architectural projects at the estuary of Šibenik”, Chema Segovia (Valencia) s predavanjem “La Marina de Valencia: post-crisis scenario and new horizons”, Luciano Lazzari (ZelcoLazzari, Trieste) s predavanjem “A tale of two cities”, Saša Begović (3LHD, Zagreb) s predavanjem “How to create a meaningful public space?” i Luis Callejas (LCLA, Oslo, Medellin) s predavanjem “The ocean and the island”.

SPLIT TALKS 2019

# WATERFRONT

SPLIT TALKS 2019

# WATERFRONT

ZLATNA VRATA, SPLIT (KINOTEKA)

SEPTEMBER 30TH

19:40Z JERE KUZMANIĆ INTRODUCTION

19:40Z IVAN JURIC PROGRAMMATIC WATERFRONT

19:40Z GREET VAN DER MEULEN, TANEHA KUZNIECOWA BACCHIN THE NORTH SEA AS A PROJECT

19:40Z TOMISLAV KRAJINA THE ARCHITECTURAL PROJECTS AT THE ESTUARY OF ŠIBENIK

OCTOBER 1ST

19:40Z CHEMA SEGOVIA LA MARINA DE VALENCIA POST-CRISIS SCENARIO AND NEW HORIZONS

19:40Z LUCIANO LAZZARI A TALE OF TWO CITIES

19:40Z SAŠA BEGOVIĆ HOW TO CREATE A MEANINGFUL PUBLIC SPACE?

19:40Z LUIS CALLEJAS THE OCEAN AND THE ISLAND

TALKS ABOUT ARCHITECTURE IS A PROJECT BY FGAG SPLIT AND POGLEDAJ.TO PORTAL, ESTABLISHED IN 2010

ORGANIZED BY

SPONSORED BY

SPLIT TALKS 2019

# WATERFRONT

ZLATNA VRATA, SPLIT (KINOTEKA)

SEPTEMBER 30TH

19:40Z JERE KUZMANIĆ INTRODUCTION

19:40Z IVAN JURIC PROGRAMMATIC WATERFRONT

19:40Z GREET VAN DER MEULEN, TANEHA KUZNIECOWA BACCHIN THE NORTH SEA AS A PROJECT

19:40Z TOMISLAV KRAJINA THE ARCHITECTURAL PROJECTS AT THE ESTUARY OF ŠIBENIK

OCTOBER 1ST

19:40Z CHEMA SEGOVIA LA MARINA DE VALENCIA POST-CRISIS SCENARIO AND NEW HORIZONS

19:40Z LUCIANO LAZZARI A TALE OF TWO CITIES

19:40Z SAŠA BEGOVIĆ HOW TO CREATE A MEANINGFUL PUBLIC SPACE?

19:40Z LUIS CALLEJAS THE OCEAN AND THE ISLAND

LECTURERS

TOMISLAV KRAJINA THE ARCHITECTURAL PROJECTS AT THE ESTUARY OF ŠIBENIK

CHEMA SEGOVIA LA MARINA DE VALENCIA POST-CRISIS SCENARIO AND NEW HORIZONS

## IZLOŽBA U KLUBU KOCKA

Studenti su tijekom semestra na kolegiju Interijer pod vodstvom prof. Nene Kezića, asist. Domagoja Bolanče i asist. Samantha Pavić radili na dizajnu prijedloga idejnog preuređenja kluba Kocka u Domu Mladih, prema koncepciji temeljenoj na odabiru glazbenog žanra. Zanimljivi, ponekad i duhoviti radovi, predstavljeni su 24. siječnja 2020. godine u klubu Kocka pred gostima kritičarima sa splitske glazbene scene, nastavnicima sa Fakulteta te predstavnicima Doma Mladih - kluba Kocka. Sudjelovali su Katarina Duplančić i Lea Štambuk (predstavnice Doma Mladih i kluba Kocka), arhitekt Jure Bešlić (FGAG, atelier Šverko), arhitekt Pjero Peša (Arhipolis arhitekti), arhitektica Mia Vučić (Arhipolis arhitekti) i Mišo Komenda (ROLO band). Tom prilikom otvorena je i izložba radova u trajanju od tjedan dana, a studenti Tomislav Odrlijin i Luka Matković zasvirali su i zapjevali u klubu Kocka, testirajući akustičnost prostora na radost svih prisutnih.



## IZLOŽBA "WATERFRONT – UVALA SPINUT"

Dana 2. ožujka 2020. godine otvorena je izložba semestralnih radova studenata Diplomskog studija 3 u predvorju Gradske uprave u zgradi "Bano vine". Studenti su pod mentorstvom voditelja kolegija prof. Ante Kuzmanića i doc. Saše Randića te asist. Mirjane Radoš i asist. Tamare Zaninović problematizirali i istraživali razvojne mogućnosti spinutske uvale, u obuhvatu GUP-om naznačenog Gradskog projekta 3 između vojne luke Lora, naselja Spinut i park šume Marjan. Uz radove studenata FGAG-a svoja rješenja su izložili i studenti Arhitektonskog fakulteta iz Zagreba te studenti Fakulteta za arhitekturu iz Ljubljane. Posjetitelji su osim plakata urbanističkih i arhitektonskih rješenja mogli vidjeti i najbolje makete, a publiciran je i katalog svih radova. Izložba je organizirana uz potporu Grada Splita te uz stručnu i organizacijsku pomoć Razvojne agencije Split - RaST.





**30. 9. 2019.**

Započela nastava za sva godišta studija u akad. god. 2019./20.

\*na prvu godinu PSSA upisana su 45 studenata, a na prvu godinu DSSA 35 studenata

**30. 9. – 1. 10. 2019.**

Konferencija SplitTALKS 2019

**23. 10. 2019.**

1. sjednica Fakultetskog vijeća

**20. 11. 2019.**

2. sjednica Fakultetskog vijeća

**6. 12. 2019.**

Jakša Kalazić, dipl. ing. arh. održao nastupno predavanje pod naslovom „Doba praznine: dijalektika modernizma“ za izbor u umjetničko-nastavno zvanje docent za područje Umjetnosti, umjetničko polje Likovne umjetnosti

**14. 12. 2019.**

Održana svečana promocija 39 novih sveučilišnih prvostupnika inženjera arhitekture i urbanizma (Anton Lucija, Baban Dijana, Balorda Sara, Banjan Marino, Barić Luka, Batalić Barbara, Bauk Mislav, Belamarić Dora, Borković Niko, Botić Jelena, Božić-Kudrić Antonio, Cafuk Rijja, Čerina Klara, Čović Marija Akulina, Čaleta Ante, Čavar Ines, Dešković Nora, Doljanin Jere, Džajić Zdravka, Galić Tomislav, Grbavac Iva, Jakus Marina, Jelaska Dora, Jukić Jelena, Kakić Ana, Kereta Mara, Krajina Mislav, Lovrić Katarina, Lovrinčević Ena, Marković Tereza, Novaković Ivana, Radonić Petra, Šatara Ivana, Šimović Barbara, Šunjo Marta, Vukorepa Lana, Vulić Lucija, Zonjić Tea, Zorić Helena) te 20 magistara inženjera arhitekture i urbanizma (Černić Inka, Čirjak Ana, Čurić Bruna, Furač Ante, Hajdić Anđelo, Jukić Diana, Jurić Filip, Krtalić Josipa, Martinić Tea, Mihaljević Nikola, Novak Dobrila, Peović Mirna, Peranić Niko, Podrug Jelena, Radić Ena, Radić Leo, Repušić Ivan, Skoko Mate, Udovičić Helena, Žuljević Sandro)

**18. 12. 2019.**

3. sjednica Fakultetskog vijeća

\* doc. Iva Letilović izabrana na radno mjesto I. vrste u umjetničko-nastavnom zvanju izvanredni profesor za područje Umjetnosti, umjetničko polje Likovne umjetnosti na neodređeno vrijeme u nepunom radnom vremenu (50% od punog radnog vremena) na Katedri za arhitektonsko projektiranje

\* doc. art. Toma Plejić izabran na radno mjesto I. vrste u umjetničko-nastavnom zvanju izvanredni profesor za područje Umjetnosti, umjetničko polje Likovne umjetnosti na neodređeno vrijeme u nepunom radnom vremenu (50% od punog radnog vremena) na Katedri za arhitektonsko projektiranje

\* Jakša Kalazić, dipl. ing. arh. izabran na radno mjesto I. vrste u umjetničko-nastavnom zvanju docent za područje Umjetnosti, umjetničko polje Likovne umjetnosti na neodređeno

vrijeme u nepunom radnom vremenu (50% od punog radnog vremena) na Katedri za arhitektonsko projektiranje

**20. 12. 2019.**

Svečana sjednica Fakultetskog vijeća

\*nagrada „Ivana Šverko“ dodijeljena studentu Marinu Petkoviću

\*dodijeljene Dekanove nagrade; na preddiplomskom studiju Arhitektura i urbanizam nagrade su dobili: Mira Tomić (1. godina), Petra Kerum i Antonio Vukičević (2. godina), Mislav Krajina (3. godina), a na diplomskom studiju Sara Markovina (1. godina) i Ana Čirjak (2. godina)

**24. 1. 2020.**

Javno predstavljanje i izložba radova studenata diplomskog studija u klubu “Kocka” u Domu mladih; radovi su izrađeni u sklopu kolegija Interijer te istražuju različite mogućnosti preuređenja kluba “Kocka” prema koncepciji temeljenoj na vlastitom izboru glazbe pojedinog studenta

**31. 1. 2020.**

4. sjednica Fakultetskog vijeća

**19. 2. 2020.**

5. sjednica Fakultetskog vijeća

\* doc. dr. sc. Snježana Perojević reizabrana u znanstveno-nastavno zvanje docent

**20. 2. 2020.**

Nominacije za godišnje nagrade UHA; među nominiranimi su nastavnici: Saša Begović (3LHD) za nagradu Viktor Kovačić; Iva Letilović (s Igorom Pedišićem), Toma Plejić (s Leom Pelivan, Studio UP) te Neno Kezić za nagradu Drago Galić; Toma Plejić (s Leom Pelivan, Studio UP) za nagradu Bernardo Bernardi

**2. 3. 2020.**

“Forma i Red” - nastupno predavanje Ane Krstulović, mag. ing. arh., za izbor u naslovno umjetničko-nastavno zvanje docent za područje Umjetnosti, umjetničko polje Likovne umjetnosti održano u prostorijama Društva arhitekata Splita

Izložba semestralnih radova studenata Diplomskog studija 3 u glavnom halu zgrade “Banovine”; radovi problematiziraju i ispituju mogućnosti razvoja uvale Spinut, a osim studenata FGAG-a svoje radove izlažu i studenti AF iz Zagreba te studenti FA iz Ljubljane

**7. 3. 2020.**

U Dioklecijanovim podrumima otvorena Godišnja izložba ostvarenja hrvatskih arhitektica i arhitekata te uručene godišnje nagrade Udruženja hrvatskih arhitekata za najbolja arhitektonska ostvarenja u 2019. godini; nagrada “Viktor Kovačić” za najuspješnije godišnje ostvarenje dodijeljena izv. prof. Saši Begoviću za rekonstrukciju kina Urania u Zagrebu (s Markom Dabrovićem, Tatjanom

Grozđanić Begović, Silvijem Novakom i Paulom Kukuljica – 3LHD); nagrada “Drago Galić” dodijeljena izv. prof. Ivi Letilović za stambene objekte 4 kuće za 4 brata u Zadru (s Igorom Pedišićem); nagrada “Bernardo Bernardi” dodijeljena izv. prof. Tomi Plejiću za interijer stana u Zagrebu (s Leom Pelivan, Studio UP)

**13. 3. 2020.**

U uvjetima proglašene epidemije, u sklopu mjera za sprječavanje širenja bolesti COVID-19 uzrokovane virusom SARS-CoV-2, Vlada Republike Hrvatske donijela Odluku o obustavi izvođenja nastave u visokim učilištima, srednjim i osnovnim školama te redovnog rada ustanova predškolskog odgoja i obrazovanja i uspostavi nastave na daljinu

**16. 3. 2020.**

Obustavljeno izvođenje nastave u prostorijama FGAG-a te se cjelokupna nastava počinje provoditi na daljinu

**1. 4. 2020.**

6. sjednica Fakultetskog vijeća održana *online* preko platforme Skype

\* Samantha Pavić, mag. ing. arch. izabrana na radno mjesto u suradničkom zvanju asistent na Katedri za arhitektonsko projektiranje

**28. 4. 2020.**

“Arhitektura običnog” - nastupno predavanje Davora Bušnje, dipl. ing. arh., za izbor u naslovno umjetničko-nastavno zvanje docent za područje Umjetnosti, umjetničko polje Likovne umjetnosti održano *online* putem platforme Zoom

**29. 4. 2020.**

7. sjednica Fakultetskog vijeća održana *online* preko platforme Skype

**30. 4. 2020.**

Na sjednici Fakultetskoj vijeća održanoj elektroničkim putem dr. sc. Dunja Babić izabrana u naslovno nastavno zvanje predavač na Katedri za teoriju i povijest arhitekture i umjetnosti (vanjska suradnja); Ana Krstulović, mag. ing. arch. izabrana u naslovno umjetničko-nastavno zvanje docent na Katedri za arhitektonsko projektiranje (vanjska suradnja); Stjepan Milardović, mag. ing. el. izabran u naslovno nastavno zvanje predavač na Katedri za zgradarstvo (vanjska suradnja); izv. prof. dr. sc. Katja Marasović reizabrana u znanstveno-nastavno zvanje izvanredni profesor

**5. 5. 2020.**

“Neprogramirano stanovanje” - nastupno predavanje Ivana Jurića, dipl. ing. arh., za izbor u naslovno umjetničko-nastavno zvanje docent za područje Umjetnosti, umjetničko polje Likovne umjetnosti održano *online* putem platforme Zoom

**27. 5. 2020.**

8. sjednica Fakultetskog vijeća održana *online* preko platforme MS Teams

\* indeks prestaje biti službena studentska isprava te se zamjenjuje studentskom iskaznicom

\* Ivan Jurić, dipl. ing. arh. izabran u naslovno umjetničko-nastavno zvanje docent iz područja Umjetnosti, polje Likovne umjetnosti na Katedri za arhitektonsko projektiranje (vanjska suradnja)

\* Davor Bušnja, dipl. ing. arh. izabran u naslovno umjetničko-nastavno zvanje docent iz područja Umjetnosti, polje Likovne umjetnosti na Katedri za arhitektonsko projektiranje (vanjska suradnja)

**24. 6. 2020.**

9. sjednica Fakultetskog vijeća održana *online* preko platforme MS Teams

\* za voditelja znanstveno-istraživačkog i umjetničkog projekta Fakulteta po nazivom Istraživanje suvremenih tehnologija u arhitekturi imenovan doc. dr. sc. Hrvoje Bartulović, a za suvoditelja doc. dr. sc. Dujmo Žižić

**22. 7. 2020.**

10. sjednica Fakultetskog vijeća održana *online* preko platforme MS Teams

**9. 9. 2020.**

11. sjednica Fakultetskog vijeća održana *online* preko platforme MS Teams

**12.-20. 9. 2020.**

Međunarodna studentska arhitektonska radionica Klis Case

**23. 9. 2020.**

12. sjednica Fakultetskog vijeća održana *online* preko platforme MS Teams

UPRAVA	NASTAVNICI 2019./20.				
<b>Dekan</b> izv. prof. dr. sc. Nikša Jajac	<b>KATEDRA ZA ARHITEKTONSKO PROJEKTIRANJE</b>	Jurić Ivan, docent, vanjski suradnik RADIONICA ARHITEKTONSKOG PROJEKTIRANJA 2 RADIONICA ARHITEKTONSKOG PROJEKTIRANJA 3	Martin Samuel, asistent, vanjski suradnik RADIONICA ARHITEKTONSKOG PROJEKTIRANJA 4 – ZAVRŠNI RAD	Širola Eugen, asistent, vanjski suradnik RADIONICA ARHITEKTONSKOG PROJEKTIRANJA 4 – ZAVRŠNI RAD	dr. sc. Šverko Ana, docentica, vanjska suradnica ISTRAŽIVANJE U URBANISTIČKOM PLANIRANJU
<b>Prodekan za studije arhitekture i urbanizma</b> prof. Neno Kezić	Peračić Dinko, docent, šef katedre OSNOVE ARHITEKTONSKOG PROJEKTIRANJA 1 OSNOVE ARHITEKTONSKOG PROJEKTIRANJA 2 TIPOLOGIJA I FORMA U ARHITEKTURI 4	Kalajžić Jakša, docent OSNOVE ARHITEKTONSKOG PROJEKTIRANJA 1 OSNOVE ARHITEKTONSKOG PROJEKTIRANJA 2	dr. sc. Matijević Barčot Sanja, docentica OSNOVE ARHITEKTONSKOG PROJEKTIRANJA 2 TIPOLOGIJA I FORMA U ARHITEKTURI 3 MODERNI URBANIZAM TEORIJA ARHITEKTURE	Šverko Emil, redoviti profesor, vanjski suradnik TIPOLOGIJA I FORMA U ARHITEKTURI 1	<b>KATEDRA ZA TEORIJU I POVIJEST ARHITEKTURE</b>  dr. sc. Perojević Snježana, docentica, šefica katedre POVIJEST ARHITEKTURE I UMJETNOSTI 3 POVIJEST ARHITEKTURE I UMJETNOSTI 4 POVIJEST URBANE FORME RADIONICA ZAŠTITE I OBNOVE GRADITELJSKOG NASLJEĐA 1 RADIONICA ZAŠTITE I OBNOVE GRADITELJSKOG NASLJEĐA 2 RADIONICA ZAŠTITE I OBNOVE GRADITELJSKOG NASLJEĐA 3
<b>Prodekan za studije građevinarstva</b> doc. dr. sc. Ivo Andrić	Begović Saša, izvanredni profesor, vanjski suradnik DIPLOMSKI STUDIO 2 ISTRAŽIVANJE U URBANISTIČKOM PLANIRANJU	Kezić Neno, redoviti profesor u trajnom zvanju RADIONICA ARHITEKTONSKOG PROJEKTIRANJA 4 – ZAVRŠNI RAD DIPLOMSKI STUDIO 1 INTERIJER	Mikelić Marin, asistent, vanjski suradnik RADIONICA ARHITEKTONSKOG PROJEKTIRANJA 1	Visković Zrinka, asistentica, vanjska suradnica DIPLOMSKI STUDIO 2 ISTRAŽIVANJE U URBANISTIČKOM PLANIRANJU	
<b>Prodekanica za studij geodezije i geoinformantike</b> doc. dr. sc. Martina Baučić	Bešlić Jure, asistent, vanjski suradnik DIPLOMSKI STUDIO 1 DIPLOMSKI STUDIO 2	Krstulović Ana, docentica, vanjska suradnica ARHITEKTONSKA PREZENTACIJA RADIONICA ARHITEKTONSKOG PROJEKTIRANJA 1 RADIONICA ARHITEKTONSKOG PROJEKTIRANJA 4 – ZAVRŠNI RAD	Njirić Hrvoje, redoviti profesor u trajnom zvanju DIPLOMSKI STUDIO 1 SUVREMENA ARHITEKTURA 3	Vrdoljak Andrija, asistent, vanjski suradnik OSNOVE ARHITEKTONSKOG PROJEKTIRANJA 1 RADIONICA ARHITEKTONSKOG PROJEKTIRANJA 2	
<b>Prodekan za znanost, inovacije i međunarodne odnose</b> doc. dr. sc. Neno Torić	Bolanča Domagoj, asistent, vanjski suradnik UPORABA RAČUNALA U ARHITEKTURI 1 UPORABA RAČUNALA U ARHITEKTURI 2 RADIONICA ARHITEKTONSKOG PROJEKTIRANJA 2 INTERIJER	Kuzmanić Ana, docentica CRTANJE 1 CRTANJE 2 OBLIKOVANJE	Paleka Hana, asistentica, vanjska suradnica ARHITEKTONSKA PREZENTACIJA RADIONICA ARHITEKTONSKOG PROJEKTIRANJA 3	<b>KATEDRA ZA URBANIZAM</b>  Gabrić Dario, redoviti profesor, šef katedre UPORABA RAČUNALA U ARHITEKTURI 1 UPORABA RAČUNALA U ARHITEKTURI 2 URBANIZAM 1 URBANIZAM 2 URBANI DIZAJN	dr. sc. Babić Dunja, predavačica, vanjska suradnica POVIJEST ARHITEKTURE I UMJETNOSTI 1 POVIJEST ARHITEKTURE I UMJETNOSTI 2 POVIJEST ARHITEKTURE I UMJETNOSTI 3 POVIJEST ARHITEKTURE I UMJETNOSTI 4 RADIONICA ZAŠTITE I OBNOVE GRADITELJSKOG NASLJEĐA 1 RADIONICA ZAŠTITE I OBNOVE GRADITELJSKOG NASLJEĐA 2 RADIONICA ZAŠTITE I OBNOVE GRADITELJSKOG NASLJEĐA 3
<b>Prodekanica za upravljanje ljudskim resursima i kvalitetom</b> doc. dr. sc. Nikolina Živaljić	Bušnja Davor, docent, vanjski suradnik RADIONICA ARHITEKTONSKOG PROJEKTIRANJA 2 DIPLOMSKI STUDIO 1	Kuzmanić Ante, redoviti profesor u trajnom zvanju, vanjski suradnik DIPLOMSKI STUDIO 3	Plejić Toma, izvanredni profesor DIPLOMSKI STUDIO 2	dr. sc. Bartulović Hrvoje, docent URBANIZAM 1 URBANIZAM 2 INTEGRALNA ZAŠTITA PROSTORA URBANI DIZAJN	
<b>Prodekan za tehnologiju, infrastrukturu i konkurentnost</b> prof. dr. sc. Alen Harapin	Čičmir Vestić Dora, asistentica, vanjska suradnica ARHITEKTONSKA PREZENTACIJA RADIONICA ARHITEKTONSKOG PROJEKTIRANJA 1 OBLIKOVANJE	Letilović Iva, izvanredna profesorica RADIONICA ARHITEKTONSKOG PROJEKTIRANJA 3	Popić Nikola, izvanredni profesor, vanjski suradnik TIPOLOGIJA I FORMA U ARHITEKTURI 2 RADIONICA ARHITEKTONSKOG PROJEKTIRANJA 1 RADIONICA ARHITEKTONSKOG PROJEKTIRANJA 4 – ZAVRŠNI RAD	dr. sc. Golem Silvia, izvanredna profesorica, vanjska suradnica URBOEKONOMIJA	dr. sc. Plejić Robert, izvanredni profesor, vanjski suradnik POVIJEST ARHITEKTURE I UMJETNOSTI 2 POVIJEST ARHITEKTURE I UMJETNOSTI 3
	Furlan Zimmermann Maja, predavačica, vanjska suradnica RADIONICA ARHITEKTONSKOG PROJEKTIRANJA 3	Lukšić Berislav, asistent, vanjski suradnik OSNOVE ARHITEKTONSKOG PROJEKTIRANJA 1 OSNOVE ARHITEKTONSKOG PROJEKTIRANJA 2	Radoš Mirjana, asistentica, vanjska suradnica DIPLOMSKI STUDIO 3	dr. sc. Grgić Ana, docentica Osnove urbanizma Urbanizam 1 Urbanizam 2	dr. sc. Šerman Karin, redovita profesorica, vanjska suradnica TEORIJA ARHITEKTURE
	Ilić Vanja, izvanredna profesorica, vanjska suradnica RADIONICA ARHITEKTONSKOG PROJEKTIRANJA 1	Marasović Danijel, docent RADIONICA ARHITEKTONSKOG PROJEKTIRANJA 2	mr. sc. Randić Saša, docent DIPLOMSKI STUDIO 3	Kuzmanić Jere, asistent -	dr. sc. Stanić Sanja, izvanredna profesorica, vanjska suradnica SOCIO-URBANA ISTRAŽIVANJA PROSTORA



**KATEDRA ZA GRADITELJSKO NASLIJEĐE**

dr. sc. Marasović Katja, izvanredna profesorica, šefica katedre  
POVIJEST ARHITEKTURE I UMJETNOSTI 1  
RADIONICA ZAŠTITE I OBNOVE GRADITELJSKOG NASLJEĐA 1  
RADIONICA ZAŠTITE I OBNOVE GRADITELJSKOG NASLJEĐA 2  
RADIONICA ZAŠTITE I OBNOVE GRADITELJSKOG NASLJEĐA 3

**KATEDRA ZA ZGRADARSTVO**

dr. sc. Žižić Dujmo, docent, šef katedre  
ELEMENTI ZGRADA 3  
ELEMENTI ZGRADA 4  
FIZIKA ZGRADE

Bartulović Bruno, asistent  
Elementi zgrada 2  
Elementi zgrada 3  
Elementi zgrada 4  
Fizika zgrade

Milardović Stjepan, predavač, vanjski suradnik  
INSTALACIJE

dr. sc. Perković Jović Vesna, izvanredna profesorica  
ELEMENTI ZGRADA 1

Petričević Luka, asistent, vanjski suradnik  
ELEMENTI ZGRADA 3  
ELEMENTI ZGRADA 4

dr. sc. Tušek Darovan, redoviti profesor u trajnom zvanju  
ELEMENTI ZGRADA 1  
ELEMENTI ZGRADA 2  
MODERNA ARHITEKTURA  
SUVREMENA  
ARHITEKTURA 4

**KATEDRA ZA TEORIJU KONSTRUKCIJA**

dr. sc. Nikolić Željana, redovita profesorica u trajnom zvanju, šefica katedre  
OSNOVE NOSIVIH KONSTRUKCIJA 1

dr. sc. Balić Ivan, docent  
RADIONICA  
ARHITEKTONSKOG  
PROJEKTIRANJA 4 –  
ZAVRŠNI RAD

dr. sc. Smoljanović Hrvoje, docent  
RADIONICA  
ARHITEKTONSKOG  
PROJEKTIRANJA 4 –  
ZAVRŠNI RAD

dr. sc. Živaljić Nikolina, izvanredna profesorica  
OSNOVE NOSIVIH  
KONSTRUKCIJA 1

**KATEDRA ZA GRAĐEVINSKE MATERIJALE**

dr. sc. Goran Baloević, docent  
NOSIVE KONSTRUKCIJE 1

**KATEDRA ZA OTPORNOST MATERIJALA I ISPITIVANJE KONSTRUKCIJA**

dr. sc. Galić Mirela, redovita profesorica, šefica katedre  
OSNOVE NOSIVIH  
KONSTRUKCIJA 2

Grozđanić Gabrijela, asistentica  
OSNOVE NOSIVIH  
KONSTRUKCIJA 2

**KATEDRA ZA BETONSKE KONSTRUKCIJE I MOSTOVE**

dr. sc. Grgić Nikola, docent, šef katedre  
NOSIVE KONSTRUKCIJE 1  
RADIONICA  
ARHITEKTONSKOG  
PROJEKTIRANJA 4 –  
ZAVRŠNI RAD

dr. sc. Buzov Ante, poslijedoktorand  
NOSIVE KONSTRUKCIJE 1

dr. sc. Matešan Domagoj, redoviti profesor  
NOSIVE KONSTRUKCIJE 1

dr. sc. Radnić Jure, redoviti profesor u trajnom zvanju  
NOSIVE KONSTRUKCIJE 1

dr. sc. Smilović Zulim Marija, docentica  
NOSIVE KONSTRUKCIJE 1

dr. sc. Sunara Kusić Marina, docentica  
NOSIVE KONSTRUKCIJE 1

Katedra za metalne i drvene konstrukcije

dr. sc. Boko Ivica, redoviti profesor, šef katedre  
NOSIVE KONSTRUKCIJE 2

Lovrić Vranković Jelena, asistentica  
NOSIVE KONSTRUKCIJE 2  
RADIONICA  
ARHITEKTONSKOG  
PROJEKTIRANJA 4 –  
ZAVRŠNI RAD

dr. sc. Uzelac Glavinčić Ivana, docentica  
NOSIVE KONSTRUKCIJE 2

Goreta Marko, asistent  
NOSIVE KONSTRUKCIJE 2  
RADIONICA  
ARHITEKTONSKOG  
PROJEKTIRANJA 4 –  
ZAVRŠNI RAD

dr. sc. Torić Neno, izvanredni profesor  
NOSIVE KONSTRUKCIJE 2

**KATEDRA ZA PRIVREDNU HIDROTEHNIKU**

dr. sc. Vranješ Mijo, izvanredni profesor, vanjski suradnik  
POMORSKE GRAĐEVINE I  
LUKE

**KATEDRA ZA ORGANIZACIJU I EKONOMIKU GRAĐENJA**

dr. sc. Ostojić-Škomrlj Nives, izvanredna profesorica, šefica katedre  
PLANIRANJE I  
ORGANIZACIJA GRAĐENJA

dr. sc. Jajac Nikša, izvanredni profesor  
PLANIRANJE  
GRADITELJSKIH  
INVESTICIJA

dr. sc. Knežić Snježana, redovita profesorica u trajnom zvanju  
UPRAVLJANJE PROJEKTOM

Milat Martina, asistentica  
UPRAVLJANJE PROJEKTOM

**KATEDRA ZA GOSPODARENJE VODAMA I ZAŠTITU VODA**

dr. sc. Andrić Ivo, docent, šef katedre  
Integralna zaštita prostora

**KATEDRA ZA PROMETNICE**

dr. sc. Cvitanić Dražen, redoviti profesor u trajnom zvanju, šef katedre  
GRADSKO PROMETNE  
POVRŠINE I OBJEKTI

**KATEDRA ZA MATEMATIKU I FIZIKU**

mr. sc. Pavasović Slobodan, viši predavač  
MATEMATIKA 1

Vulević Milena, predavačica  
MATEMATIKA 2

**KATEDRA ZA GEOMETRIJU**

dr. sc. Andrić Maja, izvanredna profesorica, šefica katedre  
OSNOVE PROJICIRANJA 2

dr. sc. Lovričević Neda, izvanredna profesorica  
OSNOVE PROJICIRANJA 1

**KATEDRA ZA GEOTEHNIKU**

dr. sc. Miščević Predrag, redoviti profesor u trajnom zvanju, šef katedre  
ELEMENTI ZGRADA 2

**KATEDRA ZA GEODEZIJU I GEOINFORMATIKU**

dr. sc. Racetin Ivana, izvanredna profesorica  
ELEMENTI ZGRADA 1

**1. godina**

Marina Anić  
Karla Bošnjak  
Marija Brajković  
Helena Bralo  
Klaudija Bratković  
Stela Brkić  
Gorana Bučević  
Marin Budimir  
Kristina Bulić  
Maja Crnac  
Leo Čaljkusić  
Laura Dević  
Ana Dodig  
Tina Družić  
Marina Dumanić  
Nikola Grden  
Oto Kajo Grubišić  
Andrea Ivešić  
Hana Jukić  
Petra Juričević  
Mia Jurić  
Andjela Karavanić  
Mia Ledić  
Paul Lombardić  
Mia Luketa  
Jerko Malovan  
Gabriela Maričić  
Stela Marinković  
Marko Antonio Markić  
Petra Medak  
Mia Mihovilović  
Hrvoje Milišić  
Barbara Mišković  
Petra Nenadić  
Lucija Novaković  
Patricija Obajdin  
Marjan Okuka  
Ida Poklepović  
Isabella Rituper  
Vana Roje  
Sara Stubnja Pavičin  
Petra Špiranec  
Dora Tadin  
Sandi Terzić  
Katarina Vuković  
Luka Zorić  
Mia Mara Zovko  
Andrea Žuvić

**2. godina**

Yulia Artyushenko  
Stjepan Bakija  
Domagoj Barun  
Marija Bašić  
Anton Bodrožić  
Ivan Britvić  
Dora Curavić  
Kate Delić  
Dora Dujmović  
Marko Dželalija  
Loris Gizdić  
Glorija Gulin  
Dora Hrستیć  
Vanja Huljev  
Tijana Ivanišević  
Bruno Janković  
Mateo Jelčić  
Karla Jelić  
Josip Klarić  
Brigita Krnjaić  
Antonio Leko  
Petra Marijačić  
Frano Marinović  
Andrea Maslov  
Bruna Maslov  
Nikolina Matić  
Nika Meštović  
Josipa Milardović  
Vana Mimica  
Dinka Marija Novak  
Ela Pajdek  
Ivona Peša  
Kristina Petrović  
Dora Polovanec  
Laura Ponoš  
Ružica Radičić  
Katica Radić  
Noel Raos  
Anastasia Revenko  
Slavko Rodin  
Matej Sučić  
Veronika Šerlija  
Antonia Škare  
Antonia Šodan  
Anamarija Šučur  
Toni Tokić  
Nino Tolić  
Mira Tomić  
Anamarija Veštić  
Ana Vidaković  
Katarina Vilić  
Lucija Zlatac  
Ivona Žabek  
Lucija Župa

**3. godina**

Klara Andrić  
Dražen Balić  
Iris Belamarić  
Lucija Benko  
Karmen Berda  
Roko Botica  
Dea Dragičević  
Anamarija Dujčić  
Marko Glavaš  
Luka Ilić  
Ana Ivančić  
Žana Jadreškin  
Mia Jerčić  
Paula Jureškin  
Nikola Kačan  
Ivona Kandasija  
Petra Kerum  
Marko Lovrić  
Ana Ljubić  
Ruža Majić  
Dona Marković  
Dora Maškarin  
Hrvoje Meštović  
Dorotea Miličić  
Ivana Mimica  
Lucija Mišura  
Duje Poklepović  
Leon Prkić  
Lucija Ptiček  
Miro Radman-Livaja  
Ivan-Livio Radun  
Monika Raguž  
Izabela Salopek  
Martin Sarić  
Dominik Schkarpa  
Ivan Stanojević  
Karla Štajduhar  
Josipa Šuta  
Marija Tomaš  
Antonio Vukičević  
Klara Vulić

## 1. godina

Dijana Baban  
Sara Balorda  
Marino Banjan  
Luka Barić  
Barbara Batalić  
Mislav Bauk  
Dora Belamarić  
Niko Borković  
Jelena Botić  
Antonio Božić-Kudrić  
Rija Cafuk  
Klara Čerina  
Marija Akulina Čović  
Ante Čaleta  
Nora Dešković  
Zdravka Džajić  
Tomislav Galić  
Iva Grbavac  
Marina Jakus  
Jelena Jukić  
Ana Kakić  
Mara Kereta  
Mislav Krajina  
Katarina Lovrić  
Ena Lovrinčević  
Ana Marasović  
Petra Radonić  
Ivana Šatara  
Nikol Šego  
Barbara Šimović  
Marta Šunjo  
Marijana Tokić  
Lana Vukorepa  
Lucija Vulić  
Tea Zonjić  
Helena Zorić

## 2. godina

Dino Bakić  
Luka Barković  
Barbara Bilić  
Magdalena Bodrožić  
Anita Brajković  
Kristina Brajković  
Anamaria Buljan  
Amar Buza  
Frane Dedić  
Emili Dragičević  
Mirna Duvnjak  
Marin Dvornik  
Ivan Fucijaš  
Kristina Gotvald  
Anita Grga  
Laura Ibrahić  
Marta Ivačić  
Dorothea Kaurić  
Petra Kliman  
Tomislav Kokan  
Lea Kuret  
Vedran Kustura  
Filip Eugen Lelas  
Josip Mahovlić  
Jozo Mandić  
Ines Marković  
Sara Markovina  
Ivan Markulin  
Luka Matković  
Ivan Maurović  
Paula Miloš  
Mario Miljak  
Zrinka Miočić  
Mia Nerlović  
Tomislav Odrlijan  
Karlo Pahert  
Mia Pejić  
Marin Petković  
Stjepan Pleić  
Nives Pranjić  
Ljilja Rupčić  
Robert Sokač  
Andrea Stegić  
Marina Šegedin  
Ana Šegrt  
Pino Šimićev

## DIPLOMIRANI 2019./20. ↓

## ZIMSKI DIPLOMSKI ROK

Student: Luka Barković  
Tema: Eco Resort, Otočac  
Mentor: Prof. art. Neno Kezić  
Komentor: Doc. dr. sc. Hrvoje Bartulović

Studentica: Anita Brajković  
Tema: Porat na kvadrat, Kaštel Stari  
Mentor: Prof. art. Ante Kuzmanić  
Komentorica: Doc. dr. sc. Snježana Perojević

Studentica: Magdalena Bodrožić  
Tema: Glazbena i plesna škola, Zadar  
Mentor: Doc. art. Dinko Peračić  
Komentorica: Izv. prof. dr. sc. Snježana Dobrota

Studentica: Anamarija Buljan  
Tema: Dom za starije i nemoćne Duilovo, Split  
Mentor: Prof. art. Neno Kezić  
Komentor: Doc. dr. sc. Hrvoje Bartulović

Student: Frane Dedić  
Tema: Šoping, auta, kultura i jedna reklama, Split  
Mentor: Prof. art. Neno Kezić  
Komentorica: Doc. dr. sc. Sanja Matijević Barčot

Studentica: Emili Dragičević  
Tema: Paklina, Vrgorac  
Mentor: Prof. art. Hrvoje Njirić  
Komentorica: Doc. dr. sc. Ana Švrecko

Studentica: Kristina Gotvald  
Tema: Knjižnica kao proteza grada, Zagreb  
Mentor: Doc. art. Toma Plejić  
Komentorica: Doc. dr. sc. Sanja Matijević Barčot

Studentica: Anita Grga  
Tema: Tvrđava kulture, Šibenik  
Mentorica: Doc. art. Iva Letilović  
Komentorica: Doc. dr. sc. Snježana Perojević

Studentica: Petra Kliman  
Tema: Tvornica 4.0, Vodnjan  
Mentor: Prof. art. Hrvoje Njirić  
Komentorica: Doc. dr. sc. Snježana Perojević

Student: Karlo Pahert  
Tema: Poduzetnički inkubator, Županja  
Mentor: Prof. art. Hrvoje Njirić  
Komentor: Izv. prof. dr. sc. Nikša Jajac

Student: Robert Sokač  
Tema: Toplice Draškovec, Međimurska županija  
Mentor: Doc. art. Dinko Peračić  
Komentor: Doc. dr. sc. Jure Aljinović

Studentica: Ana Šegrt  
Tema: Arheološki park Sikuli, Kaštel Štafilić  
Mentorica: Izv. prof. art. Vanja Ilić  
Komentorica: Doc. dr. sc. Ana Šverko

Studentica: Petra Tomeljak  
Tema: Centar za film i kulturu Bačvice, Split  
Mentor: Prof. art. Ante Kuzmanić  
Komentor: Doc. Mirko Pivčević

Studentica: Dora Vrkić  
Tema: Umjetnička akademija, Split  
Mentor: Prof. art. Dario Gabrić  
Komentorica: Doc. dr. sc. Sanja Matijević Barčot

## LJETNI DIPLOMSKI ROK

Studentica: Barbara Bilić  
Tema: Naselje za starije i (ne) moćne, Ružić  
Mentorica: Izv. prof. art. Iva Letilović  
Komentorica: Doc. dr. sc. Sanja Matijević Barčot

Student: Amar Buza  
Tema: RE HAB, Ponijeri, Kakanj, Bosna i Hercegovina  
Mentor: Doc. art. Dinko Peračić  
Komentor: Doc. dr. sc. Hrvoje Bartulović

Studentica: Marina Carević  
Tema: Glazbena škola, Split  
Mentor: Prof. art. Dario Gabrić  
Komentorica: Doc. dr. sc. Ana Grgić

Student: Marin Dvornik  
Tema: Između sakralnog i profanog, Split  
Mentor: Izv. prof. art. Saša Begović  
Komentorica: Doc. dr. sc. Sanja Matijević Barčot

Student: Ivan Fucijaš  
Tema: Blok Badel, Zagreb  
Mentorica: Izv. prof. art. Iva Letilović  
Komentorica: Doc. dr. sc. Ana Švrecko

Studentica: Laura Ibrahić  
Tema: Između dva tunela, Omiš  
Mentor: Izv. prof. art. Toma Plejić  
Komentorica: Doc. dr. sc. Sanja Matijević Barčot

Studentica: Marta Ivačić  
Tema: Re:generacijski centar, Trogir  
Mentor: Prof. art. Ante Kuzmanić  
Komentor: Izv. prof. dr. sc. Robert Plejić

Student: Tomislav Kokan  
Tema: Rehabilitacijski centar za ovisnike, Stari Grad, Hvar  
Mentorica: Izv. prof. art. Iva Letilović  
Komentor: Izv. prof. dr. sc. Robert Plejić

Student: Vedran Kustura  
Tema: Hotelgram, Split  
Mentor: Prof. art. Hrvoje Njirić  
Komentorica: Prof. dr. sc. Sanja Stanić

Student: Filip Eugen Lelas  
Tema: Dalmacijavino - kantun kulture, Split  
Mentor: Izv. prof. art. Toma Plejić  
Komentorica: Doc. dr. sc. Snježana Perojević

Student: Ivan Markulin  
Tema: Centar za autizam Meje, Split  
Mentor: Doc. art. Saša Randić  
Komentorica: Anja Jelaska, univ. spec. educ. rehab.

Student: Luka Matković  
Tema: Dom za starije i nemoćne osobe „Perinuša“, Imotski  
Mentor: Izv. prof. art. Nikola Popić  
Komentorica: Prof. dr. sc. Anči Leburić

Student: Mario Miljak  
Tema: Brownfield, Dugi Rat  
Mentor: Doc. art. Dinko Peračić  
Komentor: Doc. dr. sc. Hrvoje Bartulović

Studentica: Zrinka Miočić  
Tema: Sportski centar Bjelolasica  
Mentorica: Izv. prof. art. Iva Letilović  
Komentorica: Doc. dr. sc. Sanja Matijević Barčot

Studentica: Mia Nerlović  
Tema: Tržnica kao centar gradskog kotara Plokište, Split  
Mentor: Izv. prof. art. Nikola Popić  
Komentorica: Prof. dr. sc. Sanja Stanić

Student: Tomislav Odrlić  
Tema: Cetinka 2.0, Trilj  
Mentor: Prof. art. Ante Kuzmanić  
Komentor: Doc. dr. sc. Hrvoje Bartulović

Studentica: Mia Pejić  
Tema: PLASTIC FUNTASTIC: autobusni terminal Sukoišan, Split  
Mentor: Prof. art. Ante Kuzmanić  
Komentor: Doc. dr. sc. Ivo Andrić

Student: Marin Petković  
Tema: Kružni (o)tok, Split  
Mentor: Izv. prof. art. Toma Plejić  
Komentorica: Doc. dr. sc. Sanja Matijević Barčot

Student: Stjepan Pleić  
Tema: Stanovanje à la carte, Mejaši, Split  
Mentor: Izv. prof. art. Nikola Popić  
Komentor: Prof. art. Hrvoje Njirić

Student: Nives Pranjić  
Tema: Model stanovanja na periferiji grada, Sirobuja, Split  
Mentor: Doc. art. Danijel Marasović  
Komentor: Doc. art. Ivan Jurić

Studentica: Andrea Stegić  
Tema: Dom umirovljenika Spinut, Split  
Mentor: Prof. art. Dario Gabrić  
Komentorica: Doc. dr. sc. Ana Grgić

Student: Pino Šimićev  
Tema: Relokacija autobusnog i željezničkog kolodvora, Zadar  
Mentor: Izv. prof. art. Nikola Popić  
Komentor: Prof. dr. sc. Dražen Cvitanić

Studentica: Lucija Šimundić Bendić  
Tema: Centar čistog okoliša, Kladnjice, Lečevica  
Mentor: Doc. art. Dinko Peračić  
Komentor: Doc. dr. sc. Hrvoje Bartulović

Studentica: Marina Tomaš  
Tema: Studentski dom, Split  
Mentor: Prof. art. Dario Gabrić  
Komentorica: Doc. dr. sc. Ana Grgić

Student: Roko Vilibić  
Tema: Plavi park, Šibenik  
Mentor:  
Izv. prof. art. Toma Plejić  
Komentorica:  
Doc. dr. sc. Ana Grgić

Studentica: Lana Žaknić  
Tema: Istraživački medicinski centar, Split  
Mentor: Doc. art. Saša Randić  
Komentorica: Doc. dr. sc. Ana Šverko

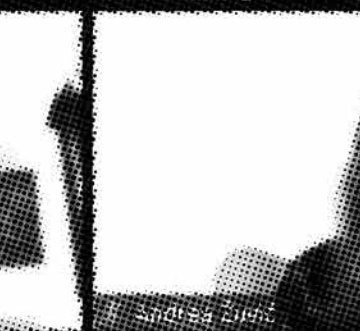
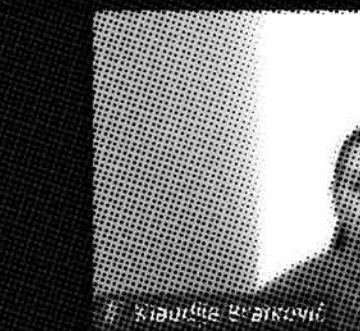

Sveučilište u Splitu  
Fakultet građevinarstva, arhitekture i geodezije  
Sveučilišni studij Arhitektura i urbanizam  
Godišnjak 2019./20.

Nakladnik:  
**Sveučilište u Splitu**  
**Fakultet građevinarstva, arhitekture i geodezije**

Za nakladnika:  
**izv. prof. dr. sc. Nikša Jajac**

Urednice:  
**doc. dr. sc. Sanja Matijević Barčot**  
**doc. dr. sc. Ana Grgić**

Grafičko oblikovanje i prijelom:  
**Rafaela Dražić**

Tisak:  
**Sveučilišna tiskara**

Naklada:  
120

ISSN 1847-9391

Split, 2021.

Riječi i pojmovni sklopovi koji imaju rodno značenje, bez obzira na to jesu li u ovoj publikaciji korišteni u muškom ili ženskom rodu, odnose se jednako na muški i ženski rod.





SVEUČILIŠTE U SPLITU,  
FAKULTET GRAĐEVINARSTVA,  
ARHITEKTURE I GEODEZIJE