

# Statički proračun obiteljske kuće

---

Ivančev, Ivan

Undergraduate thesis / Završni rad

2024

*Degree Grantor / Ustanova koja je dodijelila akademski / stručni stupanj:*

**University of Split, Faculty of Civil Engineering, Architecture and Geodesy / Sveučilište u Splitu, Fakultet građevinarstva, arhitekture i geodezije**

*Permanent link / Trajna poveznica:* <https://um.nsk.hr/um:nbn:hr:123:801973>

*Rights / Prava:* [In copyright](#)/[Zaštićeno autorskim pravom.](#)

*Download date / Datum preuzimanja:* **2025-03-12**



*Repository / Repozitorij:*

[FCEAG Repository - Repository of the Faculty of Civil Engineering, Architecture and Geodesy, University of Split](#)



UNIVERSITY OF SPLIT



DIGITALNI AKADEMSKI ARHIVI I REPOZITORIJI

**SVEUČILIŠTE U SPLITU**  
**FAKULTET GRAĐEVINARSTVA, ARHITEKTURE I GEODEZIJE**

# **ZAVRŠNI RAD**

**Ivan Ivančev**

**Split, 2024.**

**SVEUČILIŠTE U SPLITU**  
**FAKULTET GRAĐEVINARSTVA, ARHITEKTURE I GEODEZIJE**

**Ivan Ivančev**

**Statički proračun obiteljske kuće**

**Završni rad**

**Split, 2024.**



SVEUČILIŠTE U SPLITU  
FAKULTET GRAĐEVINARSTVA,  
ARHITEKTURE I GEODEZIJE

UNIVERSITY OF SPLIT  
FACULTY OF CIVIL ENGINEERING,  
ARCHITECTURE AND GEODESY

**STUDIJ: SVEUČILIŠNI / STRUČNI PRIJEDIPLOMSKI STUDIJ  
GRAĐEVINARSTVO**

**KANDIDAT:** Ivan Ivančev

**MATIČNI BROJ (JMBAG):** (4959) 0083228731

**KATEDRA:** Katedra za teoriju konstrukcija

**KOLEGIJ:** Građevna statika 2

**ZADATAK ZA ZAVRŠNI RAD**

Tema: Statički proračun obiteljske kuće

Opis zadatka:

Izraditi proračun konstrukcije obiteljske kuće za gravitacijska djelovanja.

Odrediti djelovanja te dokazati mehaničku otpornost karakterističnih elemenata konstrukcije (međukatna ploča, greda, zid, temelj) na računalnom proračunskom modelu.

U Splitu, 12.04.2024.

Mentor: Prof. dr. sc. Boris Trogrlić

## **Statički proračun obiteljske kuće**

### **Sažetak:**

U radu je prikazan statički proračun obiteljske kuće. Kuća se sastoji od podruma, prizemlja, kata i ravnoga krova. Nosiva konstrukcija građevine će biti izvedena od armirano betonskih zidova i ploča.

Projekt sadrži: tehnički opis, proračun nosivih konstrukcijskih elemenata te karakteristične građevinske nacрте.

### **Ključne riječi:**

Obiteljska kuća, Statički proračun

## **Static calculation of family house**

### **Summary:**

The static design of family house is presented in this work. The building consist of basement, ground flour, stori, first flour and flat roof. Structure is made of reinforced concrete consisting og walls and plates.

The work includes tehcnical description of the structure, calculation of the main structural elements and characteristic structural plans.

### **Keywords:**

Family house, Structural analysis



# S a d r Ź a j

|  |           |
|--|-----------|
| <b>1. TEHNIČKI OPIS .....</b>                            | <b>1</b>  |
| 1.1. Opis i konstrukcijski sastav građevine .....        | 1         |
| 1.2. Geotehnički izvještaj .....                         | 1         |
| <b>2. 3-D PRORAČUNSKI MODEL GRAĐEVINE .....</b>          | <b>2</b>  |
| <b>3. ANALIZA OPTEREĆENJA.....</b>                       | <b>4</b>  |
| 3.1. Podaci o osnovnim djelovanjima.....                 | 4         |
| 3.2. Stalno opterećenje ( $G_0$ ).....                   | 4         |
| 3.2.1. Vlastita težina elemenata konstrukcije .....      | 4         |
| 3.2.2. Krovna ploča.....                                 | 5         |
| 3.2.3. Međukatne ploče.....                              | 6         |
| 3.2.4. Nenatkrivena terasa .....                         | 7         |
| 3.3. Promjenjivo opterećenje ( $Q_i$ ) .....             | 7         |
| <b>4. PRIKAZ OSNOVNIH DJELOVANJA.....</b>                | <b>8</b>  |
| 4.1. Krovna ploča.....                                   | 8         |
| 4.2. Međukatna ploča I kata.....                         | 9         |
| 4.3. Međukatna ploča podruma .....                       | 10        |
| <b>5. KOMBINACIJE DJELOVANJA .....</b>                   | <b>11</b> |
| <b>6. PRORAČUN PLOČA .....</b>                           | <b>12</b> |
| 6.1. Proračun ploče podruma .....                        | 12        |
| 6.1.1. Prikaz modela i rezultata ploče podruma .....     | 12        |
| 6.1.2. Kontrola progiba.....                             | 17        |
| 6.1.3. Kontrola pukotina .....                           | 18        |
| 6.2. Proračun međukatne ploče prizemlja .....            | 21        |
| 6.2.1. Prikaz modela i rezultata ploče prizemlja.....    | 21        |
| 6.2.2. Kontrola progiba i pukotina međukatne ploče ..... | 26        |
| 6.2.3. Kontrola progiba međukatne ploče.....             | 26        |

|            |   |           |
|------------|---|-----------|
| 6.2.4.     | Kontrola pukotina .....                     | 27        |
| 6.3.       | Proračun krovne ploče .....                 | 30        |
| 6.3.1.     | Prikaz modela i rezultata krovne ploče..... | 30        |
| 6.3.2.     | Kontrola progiba.....                       | 34        |
| 6.3.3.     | Kontrola pukotina .....                     | 34        |
| <b>7.</b>  | <b>PRORAČUN AB GREDA .....</b>              | <b>37</b> |
| 7.1.       | Međukatna greda .....                       | 37        |
| 7.1.1.     | Prikaz rezultata proračuna .....            | 37        |
| 7.1.2.     | Dimenzioniranje na moment savijanja .....   | 38        |
| 7.1.3.     | Dimenzioniranje na poprečnu silu .....      | 39        |
| 7.1.4.     | Kontrola progiba.....                       | 41        |
| 7.1.5.     | Kontrola pukotina .....                     | 42        |
| <b>8.</b>  | <b>PRORAČUN ZIDOVA .....</b>                | <b>44</b> |
| 8.1.       | Opći uvjeti .....                           | 44        |
| 8.2.       | Prikaz modela i dijagrama .....             | 45        |
| <b>9.</b>  | <b>PRORAČUN STUPOVA(ČELIČNI).....</b>       | <b>48</b> |
| <b>10.</b> | <b>PRORAČUN TEMELJA.....</b>                | <b>50</b> |
| 10.1.      | Proračun temelja .....                      | 52        |
| 10.1.1.    | Model temelja .....                         | 52        |
| 10.1.2.    | Slijeganje građevine.....                   | 53        |
| <b>11.</b> | <b>GRAFIČKI PRILOZI.....</b>                | <b>54</b> |
| <b>12.</b> | <b>LITERATURA .....</b>                     | <b>55</b> |



# 1. TEHNIČKI OPIS

## 1.1. Opis i konstrukcijski sastav građevine

Predmet ovog završnog rada je proračun nosive konstrukcije građevine stambene namjene. Građevina se sastoji od ukupno tri etaže, nepravilnog je tlocrtnog oblika –dimenzija 14,65 x 11,10 m.

Ukupna visina građevine iznosi 6,60 m, mjereno od podne ploče prizemlja.

Glavni nosivi konstrukcijski sustav sastoji se od armirano-betonskih (AB) zidova i međukatnih konstrukcija koje su izrađene od armiranog betona, lijevane na licu mjesta debljine 20 cm. Ravna krovna ploča je debljine 20 cm i izvedena je od armiranog betona.

Vertikalna nosiva konstrukcija građevine su zidovi debljine 20 cm. Temeljenje je predviđeno za podrum podna ploča debljine 30 cm ispod zidova prizemlja trakasti temelji (dimenzija 60 x 50 cm) i ispod stupova temelj samac (dimenzije 100 x 40 cm)

U proračunu su dane osnovne dimenzije armature za pojedine konstruktivne elemente.

Elementi koji se ne proračunavaju armiraju se konstruktivno.

Za sve betonske radove predviđen je beton C 30/37 , te armatura B 500B. Skidanje podupirača za ploče može se izvršiti nakon postignute minimalne čvrstoće od 80%.

Za temelje je upotrebljena klasa betona C 30/37.

Svi računalni proračuni su izvršeni u programu „Scia Engineer“. Svi ostali podaci i detalji vezani za objekt dani su kroz projektna rješenja.

## 1.2. Geotehnički izvještaj

Za predmetnu građevinu su izvršeni geotehnički istražni radovi.

Matična stijena nalazi se na oko 305 cm od površine terena, temeljenje građevine će se izvesti na njoj. Pri završetku iskopa temeljnu plohu potrebno je ručno očistiti od ostataka razlomljenog materijala.

Nakon obavljenog čišćenja temeljne plohe potrebno je neravnine i udubine popuniti i izravnati podložnim betonom C 16/20 do projektirane kote temeljenja.

Ukoliko se naiđe na kavernu veće dubine i manje širine, a nije moguće potpuno uklanjanje materijala, sanaciju izvesti tako da se materijal ukloni do dubine 50 cm ispod kote temeljenja, a nastali prostor do projektirane kote zapuni podbetonom.

Na osnovu rezultata geotehničkih istražnih radova, dopuštena centrična naprezanja tla na detaljno očišćenim naslagama matične stijene uzeta su za osnovna opterećenja 400 kPa.

## 2. 3-D PRORAČUNSKI MODEL GRAĐEVINE

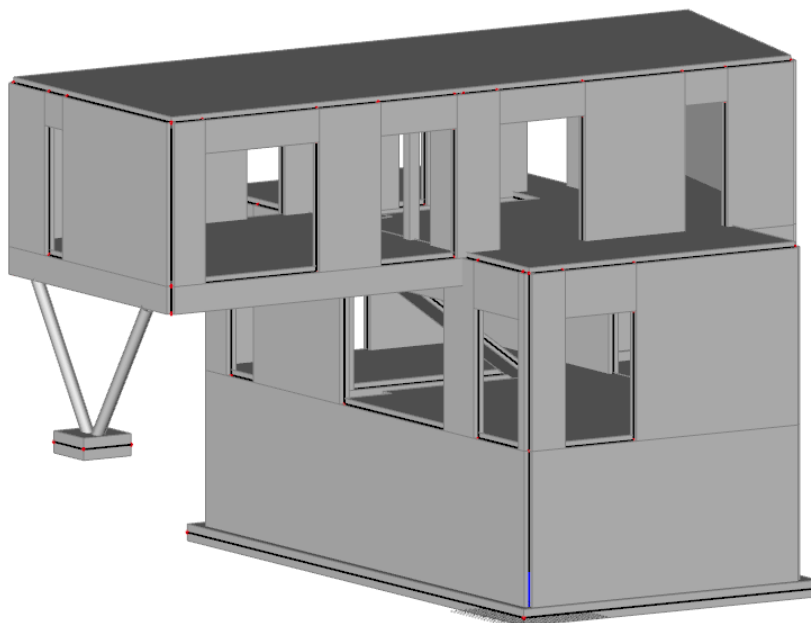

Slika 2.1 Proračunski model objekta – pogled 1

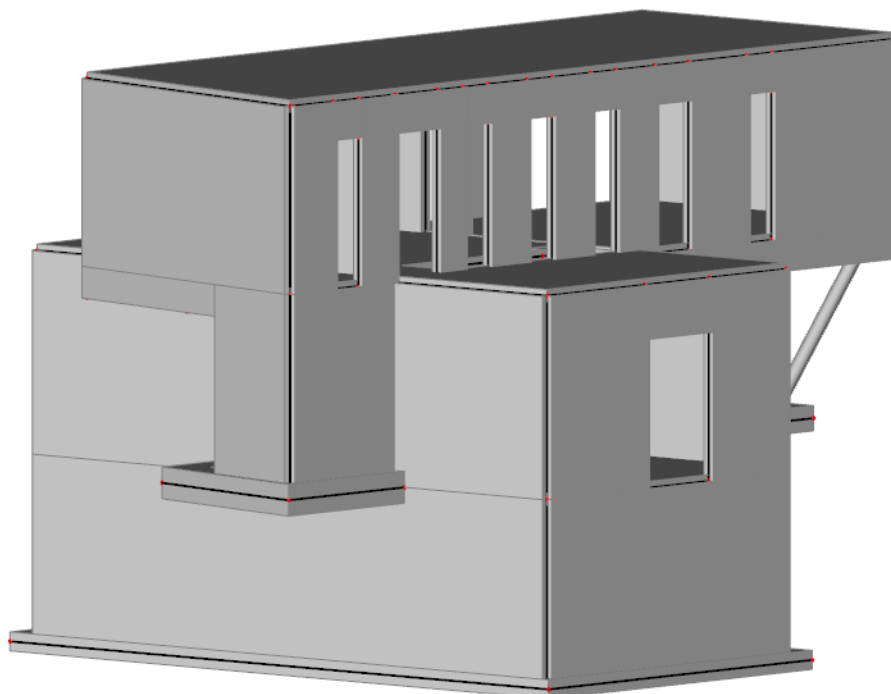

Slika 2.2 Proračunski model objekta – pogled 2

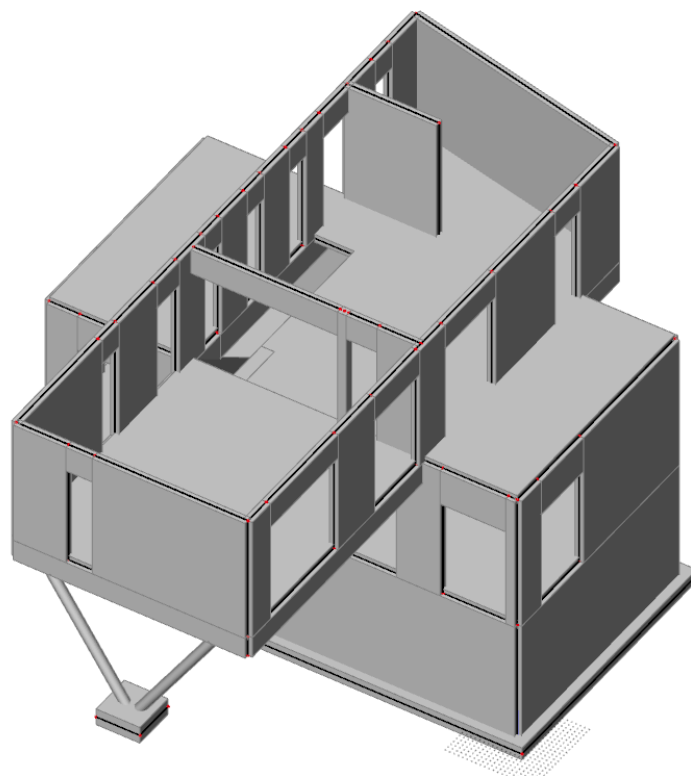

Slika 2.3 Proračunski model objekta – pogled 3

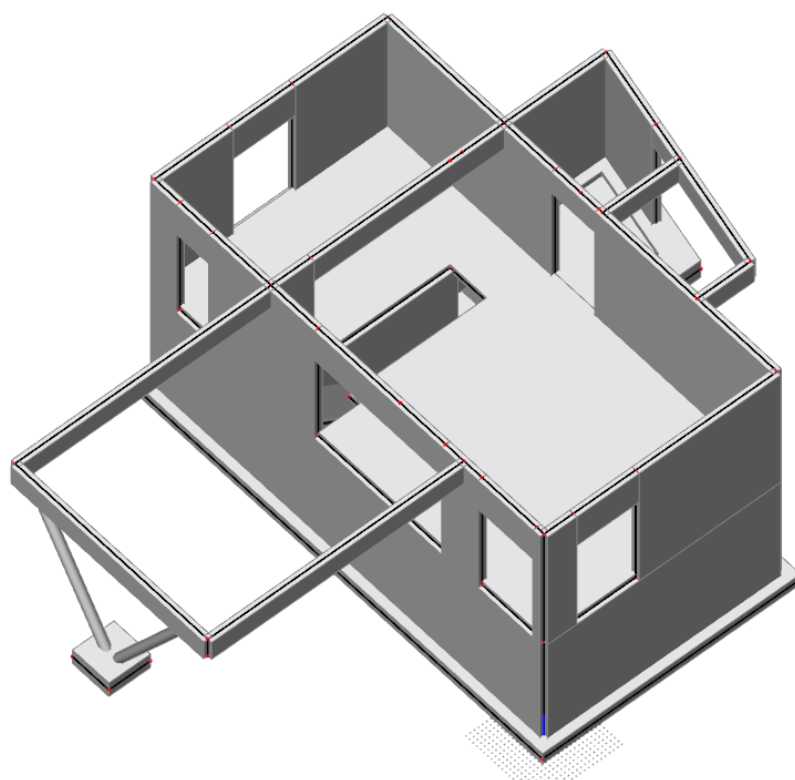

Slika 2.4 Proračunski model objekta – pogled

### 3. ANALIZA OPTEREĆENJA

#### 3.1. Podaci o osnovnim djelovanjima

Osnovna opterećenja, na čiji utjecaj se dokazuje mehanička otpornost i stabilnost predmetne građevine, podijeljena su:

| Oznaka osnovnog djelovanja | Opis djelovanja  |
|----------------------------|--|
| <b>G0</b>                  | Stalno djelovanje – vlastita težina elemenata nosive konstrukcije                        |
| <b>G1</b>                  | Dodatno stalno djelovanje – ostalo stalno djelovanje; pokrov, obloga, stalna oprema itd. |
| <b>Qi</b>                  | Promjenjivo – uporabno djelovanje: uporabno opterećenje, pokretna oprema.                |

Tablica 3.1 Podaci o osnovnim djelovanjima

#### 3.2. Stalno opterećenje (G<sub>0</sub>)

##### 3.2.1. Vlastita težina elemenata konstrukcije

Stalno opterećenje uključeno je u proračun prema sljedećem:

- Specifična težina armiranog betona iznosi  $g = 25.0 \text{ kN/m}^3$ .
- Stalno opterećenje od vlastite težine elemenata armirano betonske konstrukcije sadržano je u proračunskom modelu, sukladno dimenzijama poprečnih presjeka i zadanoj specifičnoj težini.

### 3.2.2. Krovna ploča

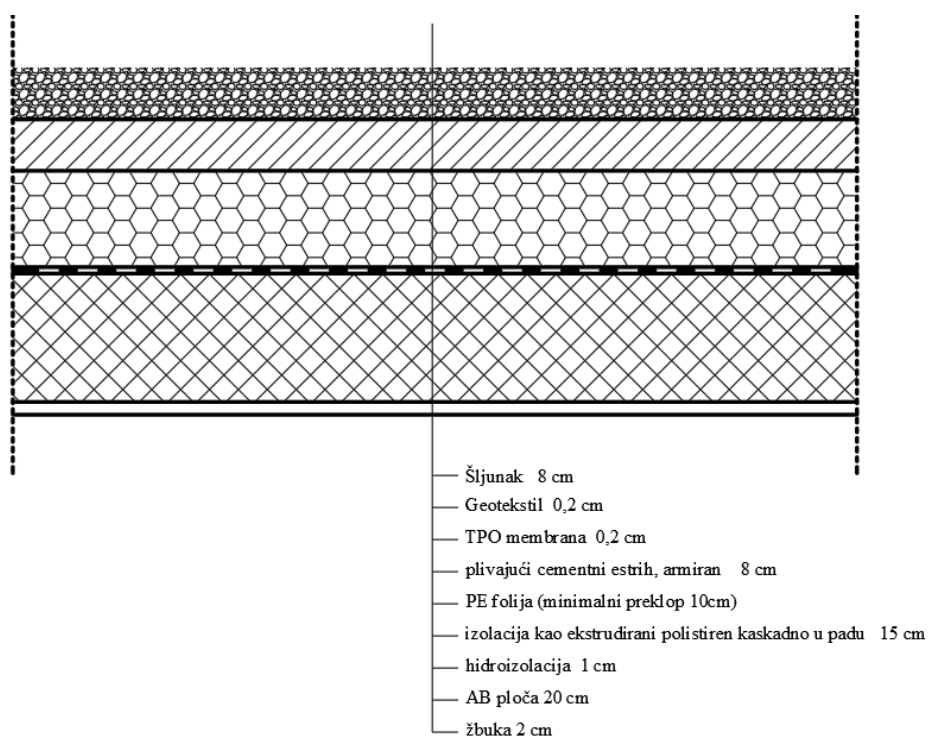

Tablica 3.2.1 Slojevi ravnog krova

| Sloj:                    | Debljina sloja (m): | $\gamma$ (kN/m <sup>3</sup> )   | $d \times \gamma$ (kN/m <sup>2</sup> ) |
|--------------------------|---------------------|---------------------------------|--|
| Šljunak                  | 0,08                | 18,0                            | 1,44                                   |
| Geotekstil               | 0,002               | -                               | -                                      |
| TPO membrana             | 0,002               | -                               | -                                      |
| Cementni estrih          | 0,08                | 5,90                            | 0,47                                   |
| Toplinska izolacija(EPS) | 0,15                | 1,50                            | 0,23                                   |
| Hidroizolacija           | 0,01                | 10,0                            | 0,1                                    |
| AB ploča                 | 0,20                | Uključeno u proračunskom modelu |  |
| Žbuka                    | 0,02                | 22,0                            | 0,44                                   |

Ukupno dodatno stalno opterećenje:  $\Delta g = 2,68$  (kN/m<sup>2</sup>)

### 3.2.3. Međukatne ploče

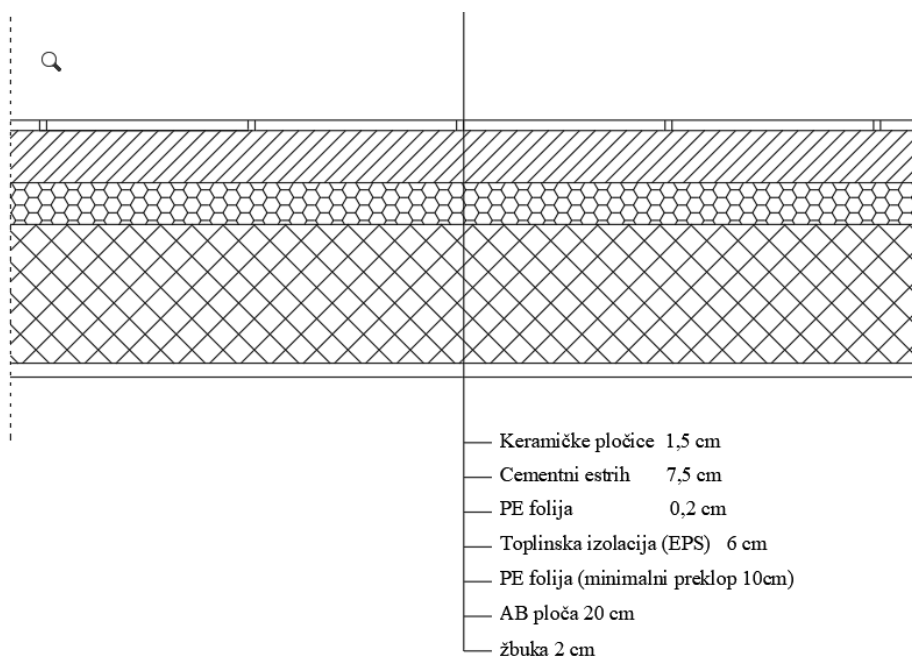

Tablica 3.2.2 Slojevi poda međukatnih konstrukcija

| Sloj:                    | Debljina sloja (m): | $\gamma$ (kN/m <sup>3</sup> )   | $d \times \gamma$ (kN/m <sup>2</sup> ) |
|--------------------------|---------------------|---------------------------------|--|
| Pregradni zidovi         |                     |                                 | 0,5                                    |
| Završna obrada           | 0,015               | 24,0                            | 0,36                                   |
| Cementni estrih          | 0,075               | 22,00                           | 1,65                                   |
| PE folija                | -                   | -                               | -                                      |
| Toplinska izolacija(EPS) | 0,06                | 1,5                             | 0,09                                   |
| AB ploča                 | 0,20                | Uključeno u proračunskom modelu |  |
| Žbuka                    | 0,02                | 21,0                            | 0,42                                   |
| Instalacije              | -                   | -                               | 0,25                                   |

Ukupno dodatno stalno opterećenje:  $\Delta g = 3,37$  (kN/m<sup>2</sup>)

### 3.2.4. Nenatkrivena terasa

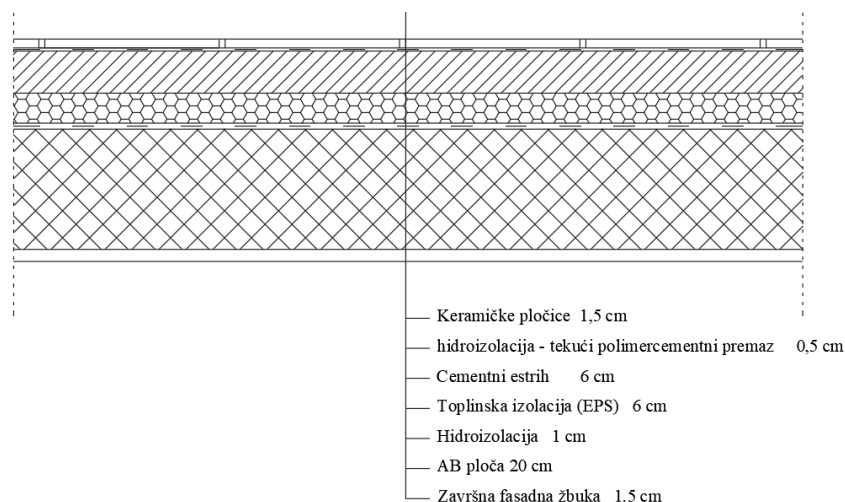

Tablica 3.2.3 Slojevi poda terase

| Sloj:  | Debljina sloja (m): | $\gamma$ (kN/m <sup>3</sup> )   | $d \times \gamma$ (kN/m <sup>2</sup> ) |
|--|---------------------|---------------------------------|--|
| Keramičke pločice u građevinskom ljepilu       | 0,015               | 24,00                           | 0,27                                   |
| hidroizolacija – tekući polimercementni premaz | 0,005               | 22,00                           | 0,11                                   |
| Cementni estrih                                | 0,06                | 22,00                           | 1,32                                   |
| Termoizolacija(XPS)                            | 0,06                | 1,5                             | 0,09                                   |
| hidroizolacija                                 | 0.01                | 10                              | 0.10                                   |
| AB ploča                                       | 0,20                | Uključeno u proračunskom modelu |  |
| Završna fasadna žbuka                          | 0,015               | 15,00                           | 0,23                                   |

Ukupno dodatno stalno opterećenje:  $\Delta g = 2,12$  (kN/m<sup>2</sup>)

### 3.3. Promjenjivo opterećenje ( $Q_i$ )

Minimalno korisno opterećenje za zgrade definirano je u EC1991-1-1. Ovo korisno (pokretno) opterećenje je najmanje koje se smije primjeniti na zgradama. Na zahtjev investitora ili pri procjeni projektanta smije se koristiti i veće opterećenje. Za potrebe proračuna, a prema EC1991-1-1 korištena su sljedeća opterećenja:

- Ravni krov:  $q = 1,0$  kN/m<sup>2</sup>
- Uobičajne prostorije:  $q = 2,0$  kN/m<sup>2</sup>
- Stubišta:  $q = 3,0$  kN/m<sup>2</sup>
- Balkoni i lođe:  $q = 4,0$  kN/m

## 4. PRIKAZ OSNOVNIH DJELOVANJA

### 4.1. Krovna ploča

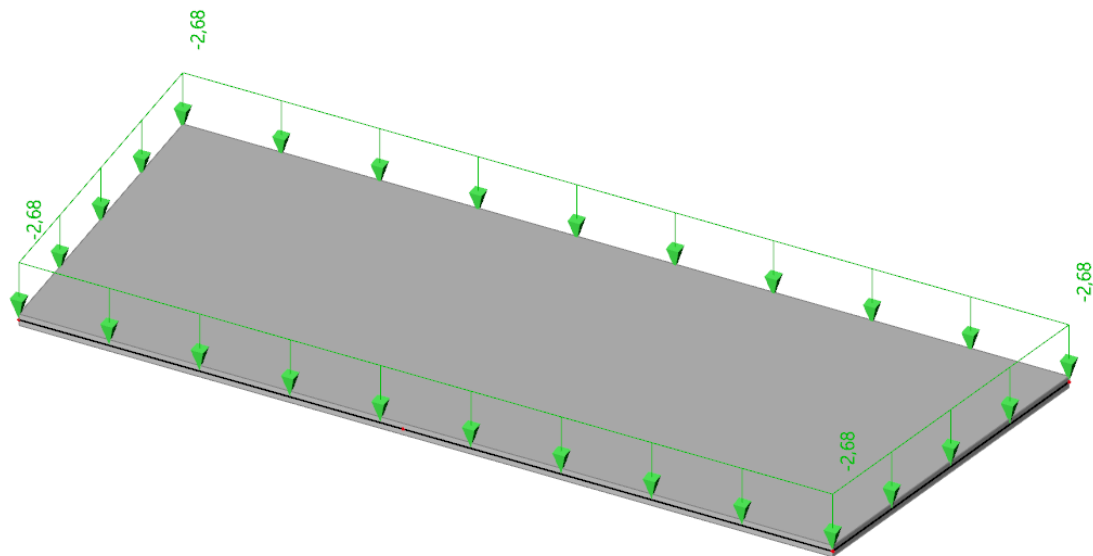

Slika 4.1.1 Dodatno stalno djelovanje  $G1$  [ $\text{kN/m}^2$ ]

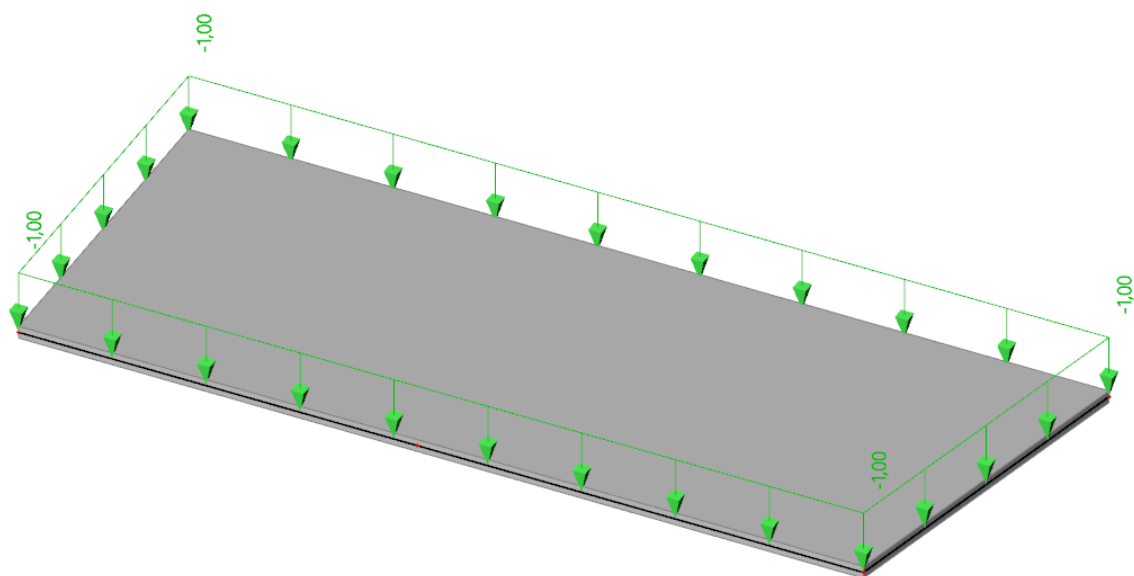

Slika 4.1.2 Promjenjivo djelovanje  $Q$  [ $\text{kN/m}^2$ ]



## 4.2. Međukatna ploča I kata

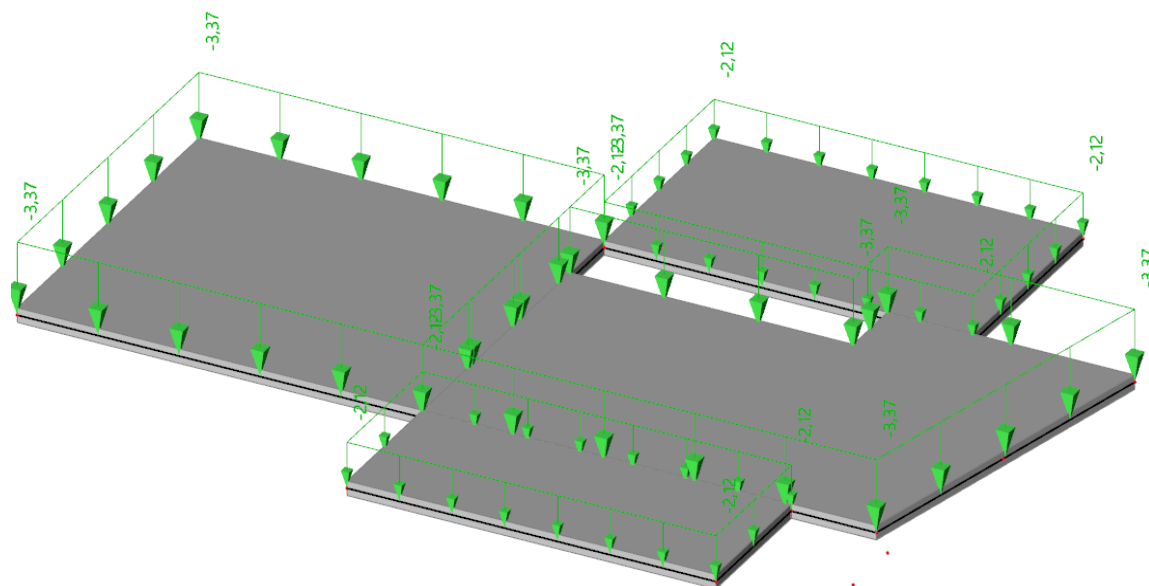

Slika 4.2.1 Dodatno stalno djelovanje  $G_1$  [ $\text{kN/m}^2$ ]

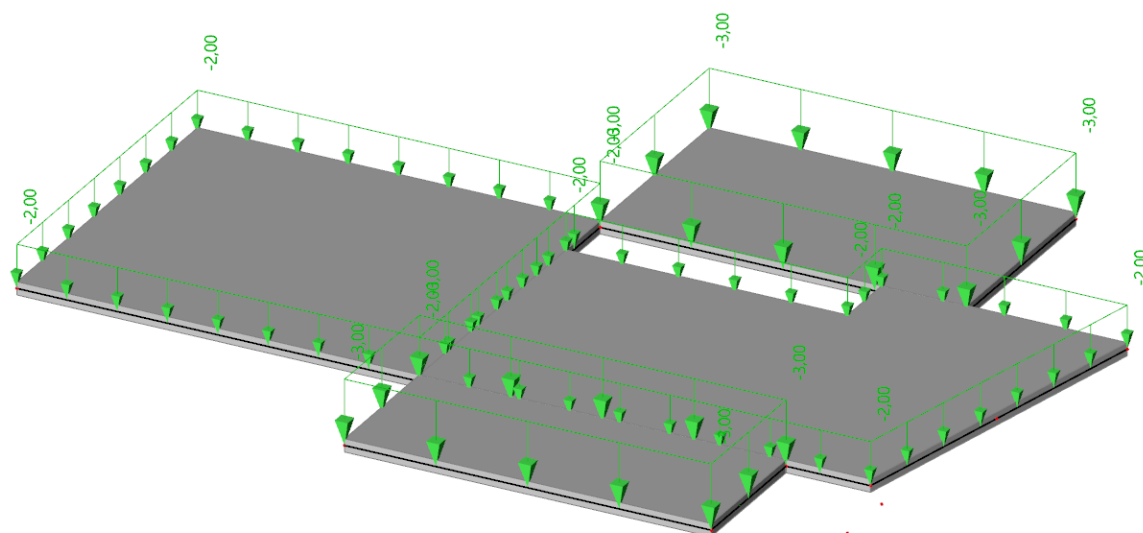

Slika 4.2.2 Promjenjivo djelovanje  $Q$  [ $\text{kN/m}^2$ ]

### 4.3. Međukatna ploča podruma

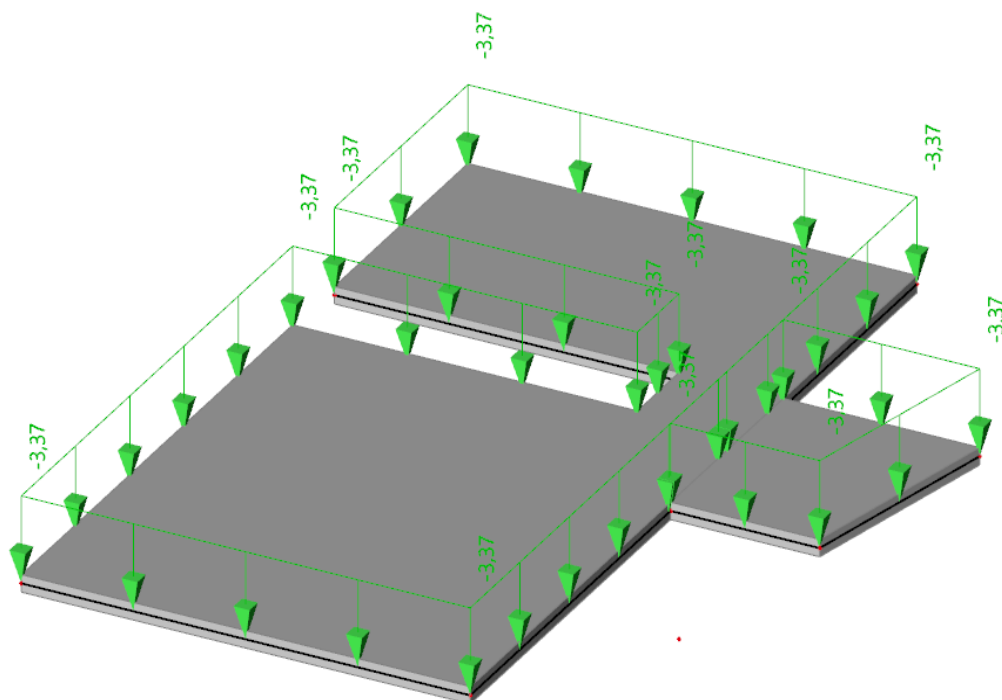

Slika 4.2.1 Dodatno stalno djelovanje  $G_1$  [kN/m<sup>2</sup>]

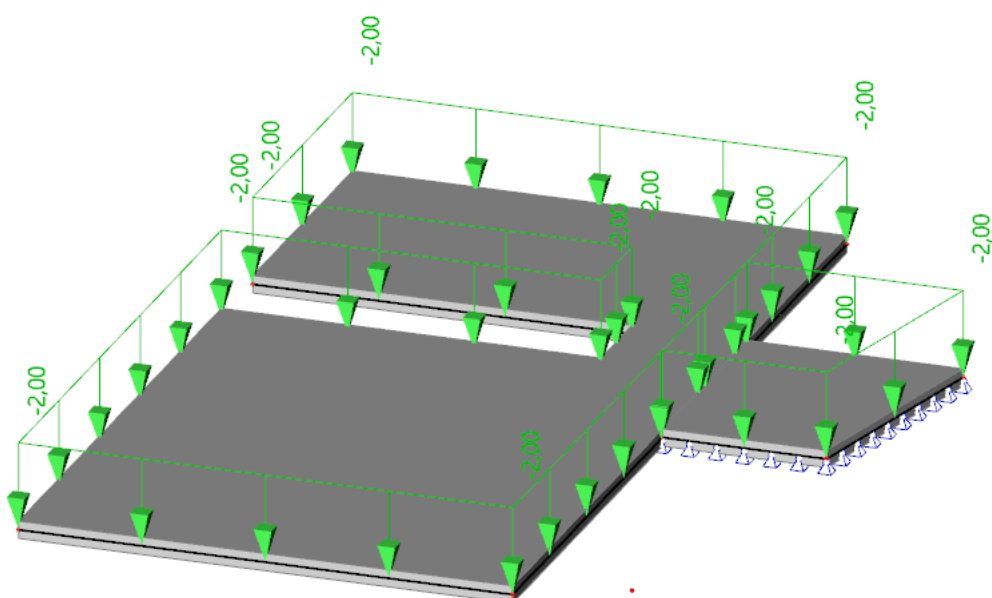

Slika 4.2.2 Promjenjivo djelovanje  $Q$  [kN/m<sup>2</sup>]

## 5. KOMBINACIJE DJELOVANJA

Za dokaz nosivosti elemenata konstrukcije predmetne građevine, djelovanja se kombiniraju za sljedeća granična stanja i iznose:

- **Granično stanje nosivosti**

$$\text{GSN-1 } 1.35 \cdot G + 1.5 \cdot Q_1$$

G – vlastita težina + dodatno stalno djelovanje

*\*vlastita težina je uračunata u programu SCIA Engineer*

Q – uporabno djelovanje

$$\text{GSN-1 } 1.35 \cdot G + 1.5 \cdot Q_2$$

G – vlastita težina + dodatno stalno djelovanje

*\*vlastita težina je uračunata u programu SCIA Engineer*

Q – uporabno djelovanje

- **Granično stanje uporabljivosti**

$$\text{GSU-1 (česta kombinacija) } 1.0 \cdot G + \Psi_{1i} \cdot Q_1$$

$$1.0 \cdot G + 1 \cdot Q_1$$

$$\text{GSU-2 (nazovistalna kombinacija) } 1.0 \cdot G + \Psi_{2i} \cdot Q_2$$

$$1.0 \cdot G + 1 \cdot Q_2$$

## 6. PRORAČUN PLOČA

### 6.1. Proračun ploče podruma

#### 6.1.1. Prikaz modela i rezultata ploče podruma

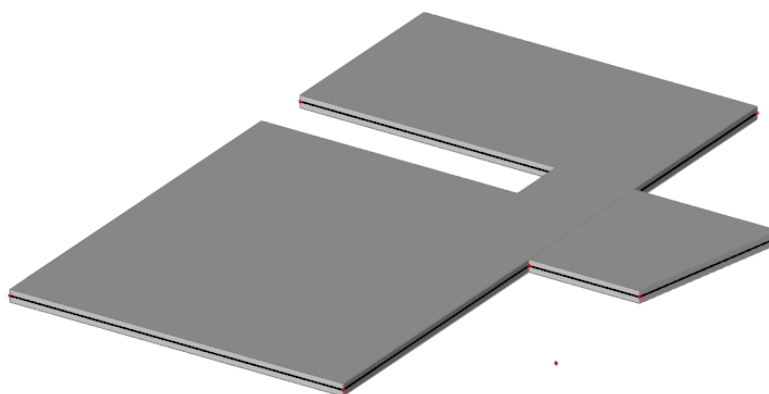

Slika 6.1 Prikaz modela

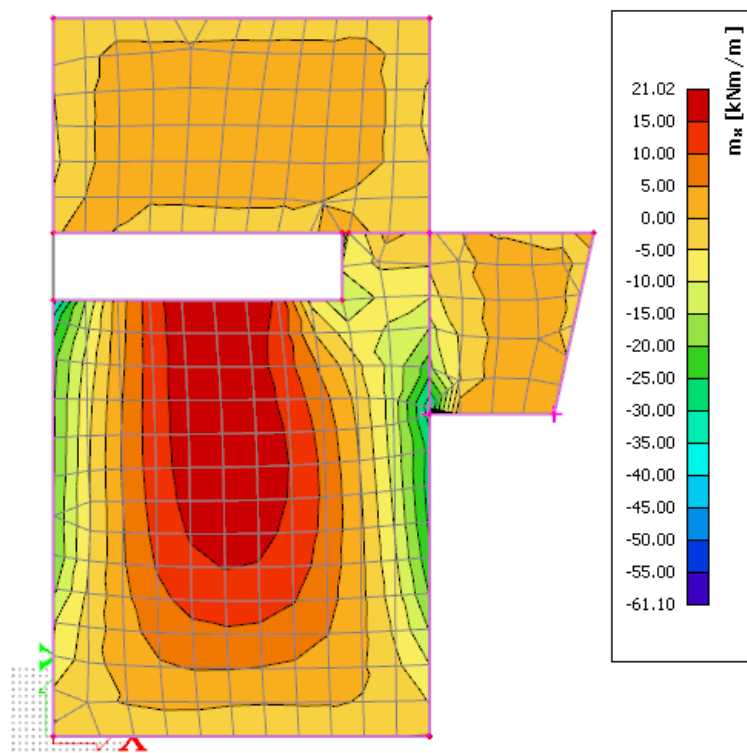

Slika 6.2 Moment savijanja  $M_{Ed,x}$  (kNm/m) za GSN-1

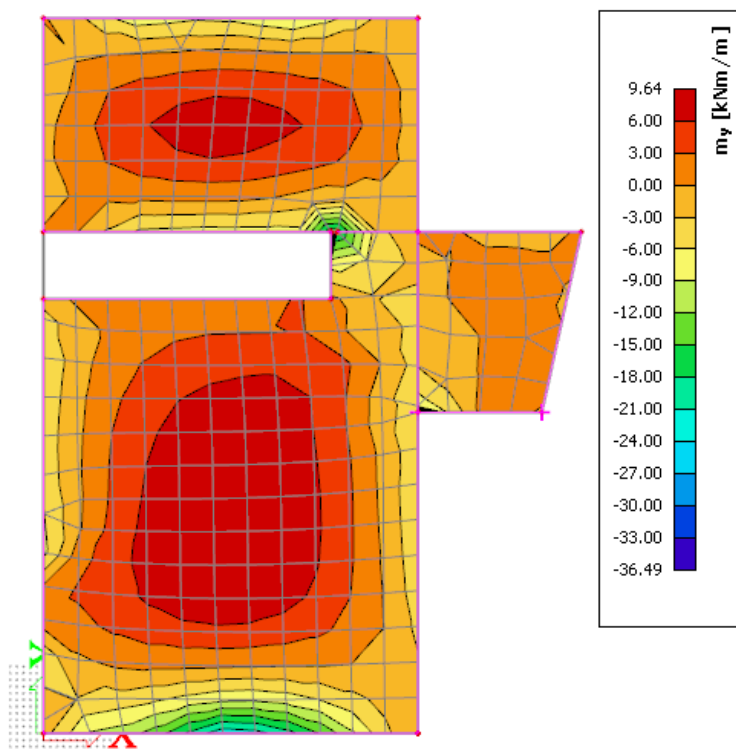

Slika 6.3 Moment savijanja  $M_{Ed,y}$  (kNm/m) za GSN-1

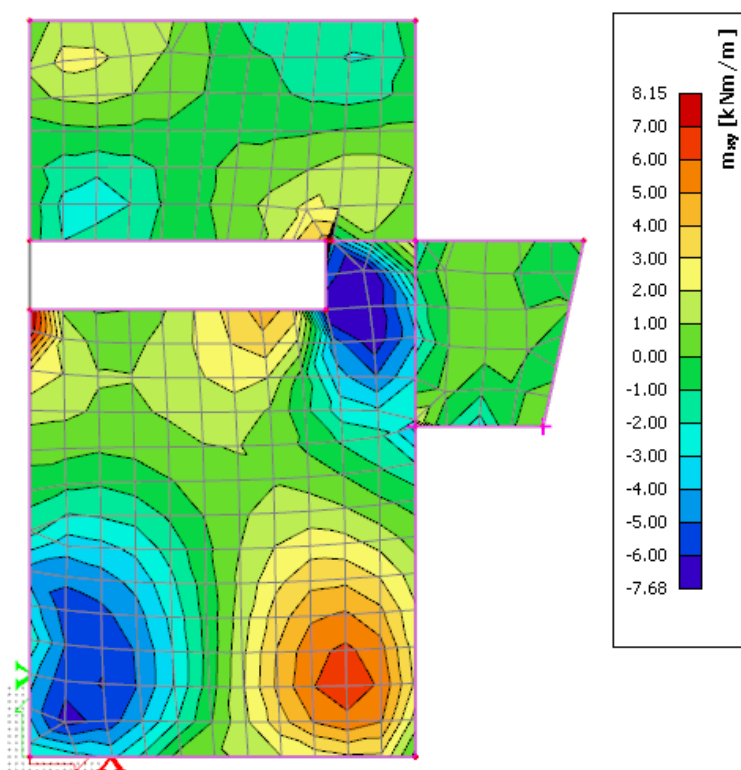

Slika 6.4 Moment savijanja  $M_{Ed,xy}$  (kNm/m) za GSN-1

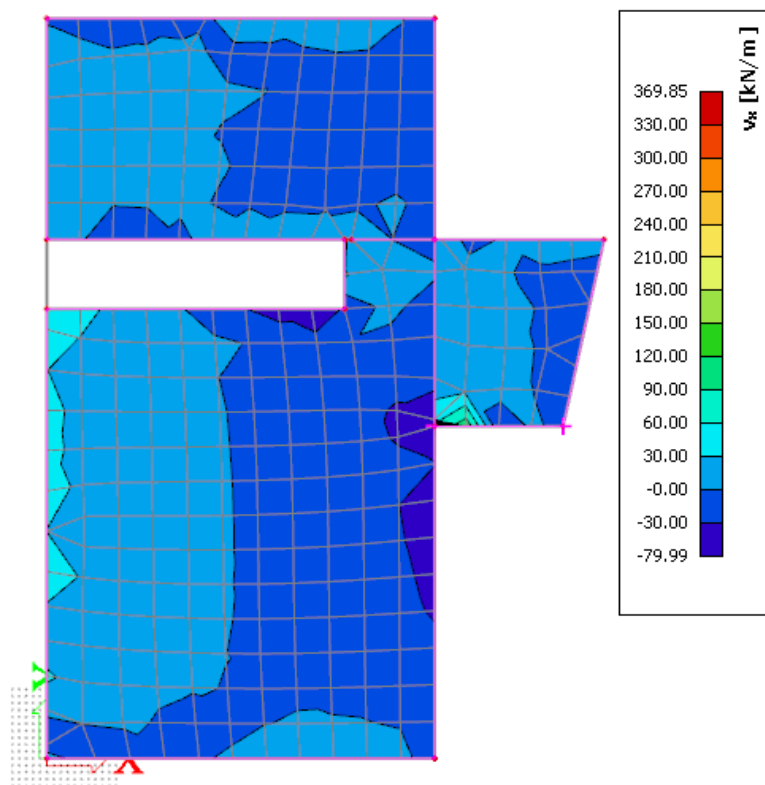
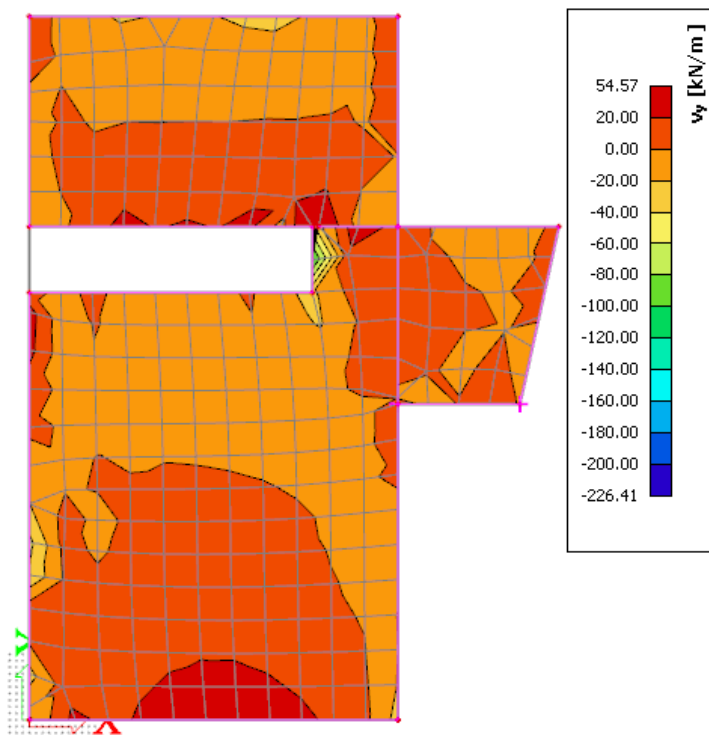
Slika 6.5 Poprečne sile  $V_{Ed,x}$  (kN/m) za GSN-1Slika 6.6 Poprečne sile  $V_{Ed,y}$  (kN/m) za GSN

Limitirajući moment:

$$M_{Rd,lim} = \mu_{Sd,lim} \cdot b_w \cdot d^2 \cdot f_{cd} = 0.187 \cdot 1.0 \cdot 0.17^2 \cdot 20 \cdot 1000 = 108,1 \text{ kNm}$$

Minimalna i maksimalna armatura:

$$A_{s,min} = 0.0015 \cdot b \cdot d = 0.0015 \cdot 100 \cdot 17 = 2.55 \text{ cm}^2 / m$$

$$A_{s,min} = 0.06 \cdot b \cdot \frac{d}{f_{yk}} = 0.06 \cdot 100 \cdot \frac{17}{500} = 2,04 \text{ cm}^2 / m$$

$$A_{s,max} = 0.31 \cdot b \cdot d \cdot \frac{f_{cd}}{f_{yd}} = 0.31 \cdot 100 \cdot 17 \cdot \frac{20}{434.80} = 24,24 \text{ cm}^2 / m$$

Za proračun armature usvaja se  $\zeta \approx 0.9$ , potrebna armatura :

$$A_{s1} = \frac{M_{Ed}}{\zeta \cdot d \cdot f_{yd}} = \frac{M_{Ed} \cdot 100}{0.9 \cdot 17 \cdot 43.48} = M_{Ed} \cdot 0.150$$

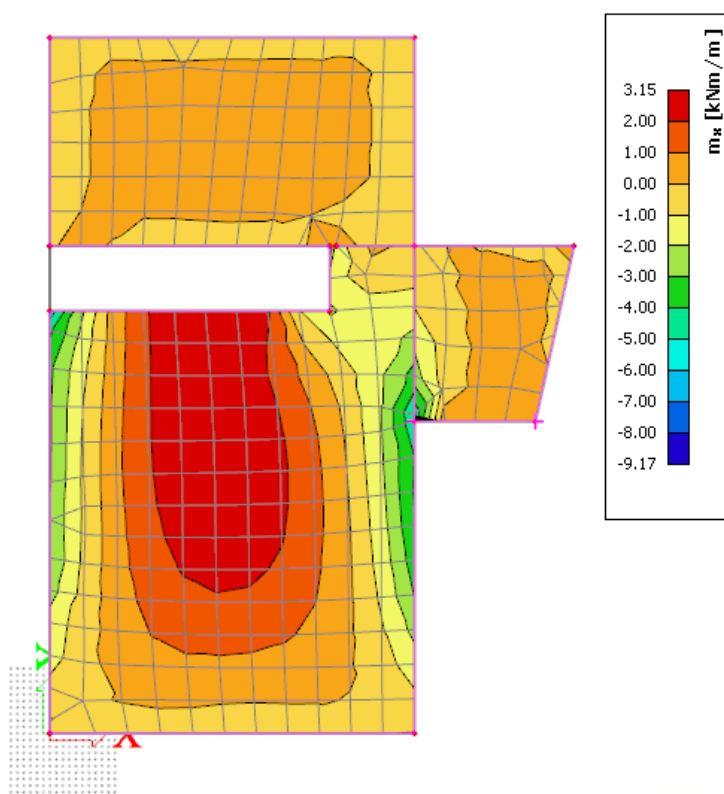

Slika 6.7 Potrebna površina armature  $A_s(\text{cm}^2/\text{m})$  u x smjeru

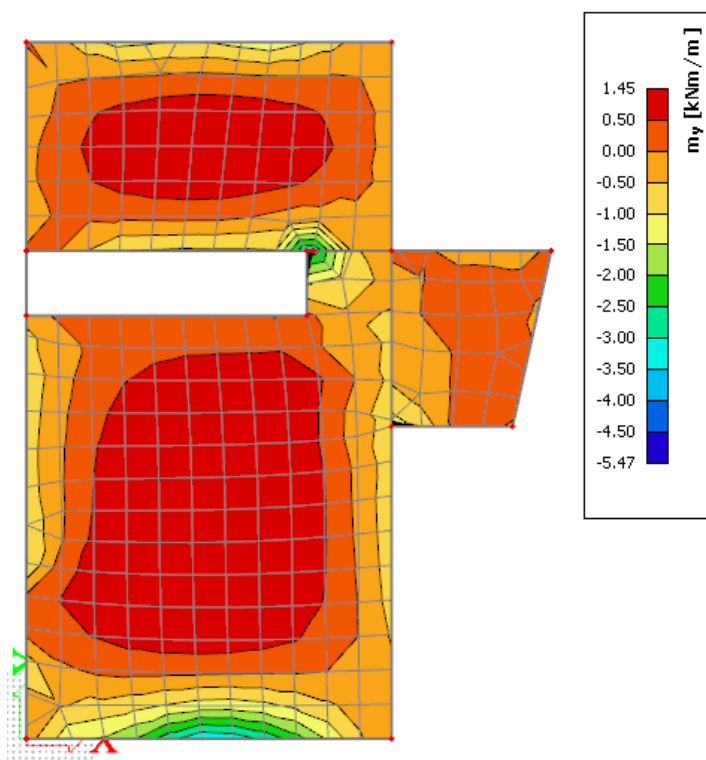

Slika 6.8 Potrebna površina armature  $A_s(\text{cm}^2/\text{m})$  u y smjeru

*Napomena:* Dobivenu armaturu zbog preraspodjele umanjiti za 15% nad ležajem i povećati za 30% u polju.

Potrebna armatura na ležaju u smjeru x:  $A_s = 4 \times 0.85 = 3.4 \text{ cm}^2 / \text{m}'$

Potrebna armatura na ležaju u smjeru y:  $A_s = 2.5 \times 0.85 = 2.13 \text{ cm}^2 / \text{m}'$

Potrebna armatura u polju:  $A_s = 3.15 \times 1.30 = 4.1 \text{ cm}^2 / \text{m}'$

### Odabrana armatura

Ležaj u smjeru x: Q-385 ( $3.85 \text{ cm}^2 / \text{m}'$ )

Ležaj u smjeru y: Q-283 ( $2.83 \text{ cm}^2 / \text{m}'$ )

Polje: Q-424 ( $4.24 \text{ cm}^2 / \text{m}'$ )

Računska nosivost na poprečnu silu bez poprečne armature :

$$V_{Rd,c} = \left[ C_{Rdc} \cdot k \cdot (100 \cdot \rho_l \cdot f_{ck})^{1/3} + k_1 \cdot \vartheta_{cp} \right] \cdot b_w \cdot d$$

$$k = 1.0 + \sqrt{\frac{200}{d}} = 1.0 + \sqrt{\frac{200}{170}} = 2.08 \leq 2.0 \rightarrow k = 2.0$$

$$k_1 = 0.15$$

$$\vartheta_{cp} = \frac{N_{Ed}}{A_c} = 0.0$$

$$C_{Rdc} = \frac{0.18}{\gamma_c} = \frac{0.18}{1.5} = 0.12$$



$$\rho_l = \frac{\sum A_s}{A_c} = \frac{4,24}{17 \cdot 100} = 0.0025$$

$$V_{Rd,c} = \left[ 0.12 \cdot 2.0 \cdot (100 \cdot 0.0025 \cdot 30)^{1/3} + 0.15 \cdot 0.0 \right] \cdot 1000 \cdot 170$$

$$V_{Rd,c} = 79.86 \text{ kN/m}$$

$$V_{Rd,c,min} = [v_{min} + k_1 \cdot \vartheta_{cp}] \cdot b_w \cdot d$$

$$k = 0.15$$

$$v_{min} = 0.035 \cdot k^{3/2} \cdot f_{ck}^{1/2} = 0.035 \cdot 2.0^{3/2} \cdot 30^{1/2} = 0.542$$

$$\vartheta_{cp} = \frac{N_{Ed}}{A_c} = 0.0$$

$$V_{Rd,c,min} = 0.542 \cdot 1000 \cdot 170 = 92,14 \text{ kN/m}$$

Uvjet je zadovoljen.

### 6.1.2. Kontrola progiba

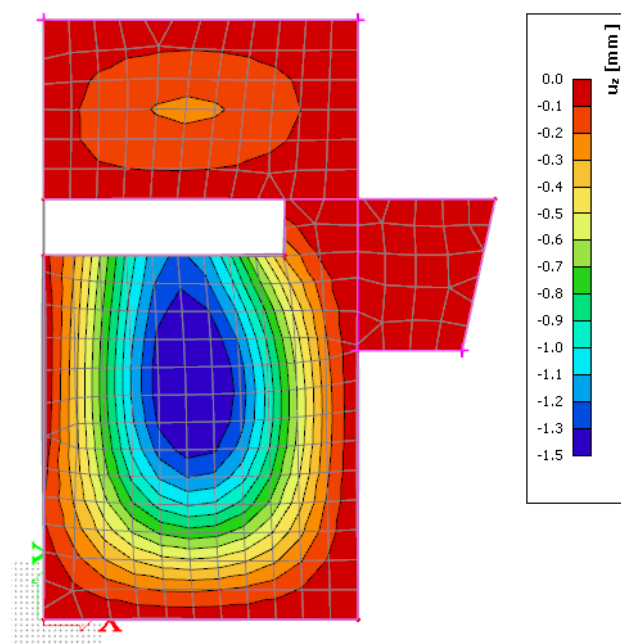

Slika 6.9 Progib ploče (mm) za kombinaciju GSU-1

Najveći progib iznosa je 1.5 mm.

Dozvoljen progib  $L/1000 = 5800/1000 = 5.80 \text{ mm}$

Krovna ploča zadovoljava na progibe.

### 6.1.3. Kontrola pukotina

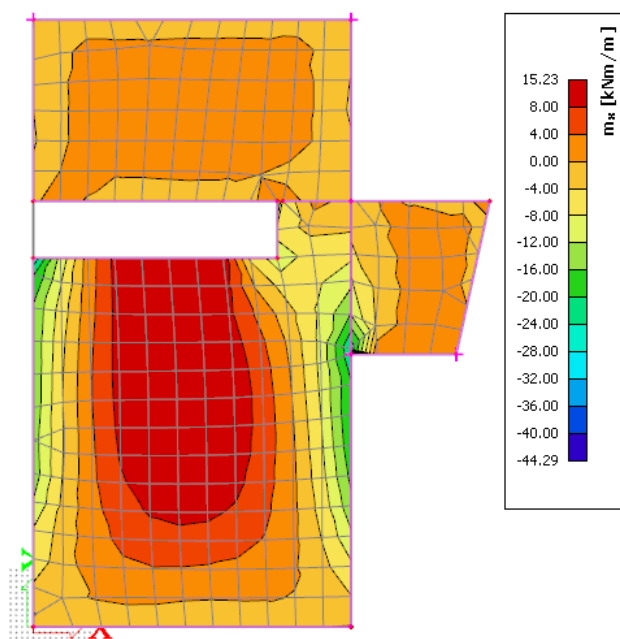

Slika 6.10 Moment savijanja  $M_{Ed,x}$  (kNm/m) za GSU-1

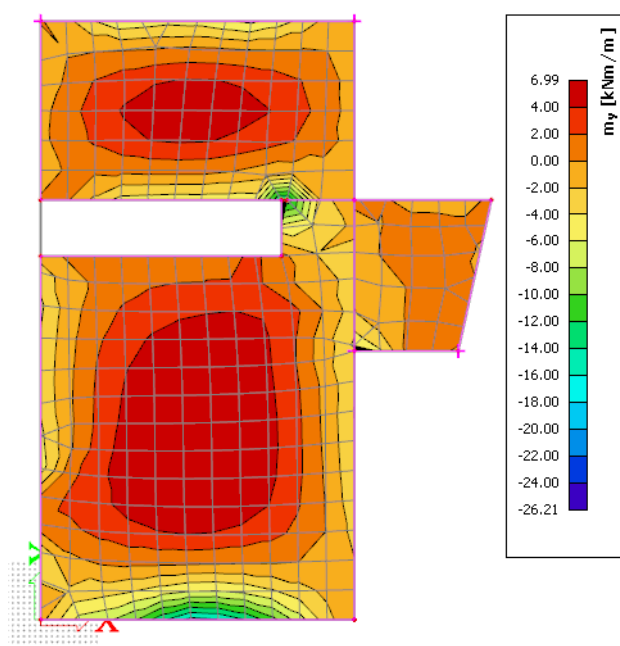

Slika 6.11 Moment savijanja  $M_{Ed,y}$  (kNm/m) za GSU-1

Mjerodavni moment  $M = 15,23 \text{ kNm/m}$

Prognozna širina pukotine:

$$w_k = s_{r,max} \cdot (\varepsilon_{sm} - \varepsilon_{cm})$$

Vrijednost  $\varepsilon_{sm} - \varepsilon_{cm}$  određuje se prema izrazu :

$$\varepsilon_{sm} - \varepsilon_{cm} = \frac{\sigma_s - k_t \frac{f_{ct,eff}}{\rho_{p,eff}} (1 + \alpha_e \cdot \rho_{p,eff})}{E_s} \geq 0.6 \cdot \frac{\sigma_s}{E_s}$$

$$x = \frac{\alpha_{\varepsilon 1} \cdot A_{s1}}{b} \cdot \left( -1 + \sqrt{1 + \frac{2 \cdot b \cdot d}{\alpha_{\varepsilon 1} \cdot A_{s1}}} \right) = \frac{6.06 \cdot 4.24}{100} \cdot \left( -1 + \sqrt{1 + \frac{2 \cdot 100 \cdot 17}{6.06 \cdot 4.24}} \right) = 2.71 \text{ cm}$$

$$\sigma_s = \frac{M_{Ed}}{z \cdot A_s} \approx \frac{M_{Ed}}{\left(d - \frac{x}{3}\right) \cdot A_s} = \frac{1523}{\left(17 - \frac{2.71}{3}\right) \cdot 4.24} = 22.32 \frac{\text{kN}}{\text{cm}^2} = 223.15 \text{ MPa}$$

Za C 30/37  $\rightarrow f_{ct,eff} = 2.9 \text{ MPa}$

$A_{s1} = Q - 424 = 4.24 \text{ cm}^2$

$E_{cm} = 33.0 \text{ GPa} = 33\,000 \text{ MPa}$  – modul elastičnosti betona

$E_s = 200.0 \text{ GPa} = 200\,000 \text{ MPa}$  – modul elastičnosti armature

$\alpha_e = \frac{E_s}{E_{cm}} = \frac{200}{33} = 6.06$  – Odnos modula elastičnosti

Djelotvorni koeficijent armiranja glavnom vlačnom armaturom:

$$\rho_{p,eff} = \frac{A_s}{A_{c,eff}} = \frac{4.24}{100 \cdot (20 - 2.71)/3} = 0.0074$$

$$\varepsilon_{sm} - \varepsilon_{cm} = \frac{223.15 - 0.4 \frac{2.9}{0.0074} (1 + 6.06 \cdot 0.0074)}{200000} \geq 0.6 \cdot \frac{223.15}{200000}$$

$$0.000029 \leq 0.00067$$

$$\varepsilon_{sm} - \varepsilon_{cm} = 0.00067$$

Srednji razmak pukotina:

$$s_{r,max} = k_3 \cdot c + k_1 \cdot k_2 \cdot k_4 \cdot \frac{\varnothing}{\rho_{p,eff}} \text{ [mm]}$$

$$\varnothing = 9.0 \text{ mm}$$

$c = 30 \text{ mm}$  – Zaštitni sloj uzdužne armature

$k_1 = 0.8$  – Rebrasta armatura

$k_2 = 0.5$  – Savijanje

$$k_3 = 3.4$$

$$k_4 = 0.425$$

$$s_{r,max} = 3.4 \cdot 30 + 0.8 \cdot 0.5 \cdot 0.425 \cdot \frac{9}{0.0074} = 308.76 \text{ mm}$$

Karakteristična širina pukotina:

$$w_k = s_{r,max} \cdot (\varepsilon_{sm} - \varepsilon_{cm}) = 308.76 \cdot 0.00067 = 0.207 \text{ mm} < w_g = 0.3 \text{ mm}$$

Pukotine zadovoljavaju!

## 6.2. Proračun međukatne ploče prizemlja

### 6.2.1. Prikaz modela i rezultata ploče prizemlja

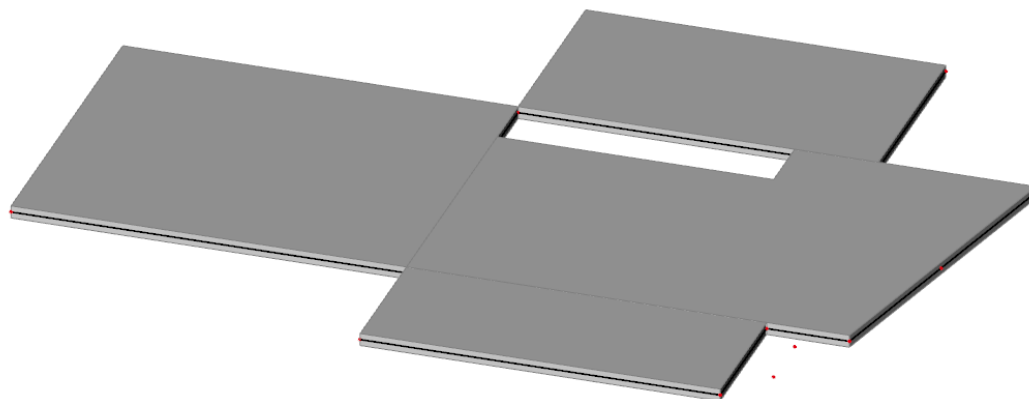

Slika 6.12 Prikaz modela ploče

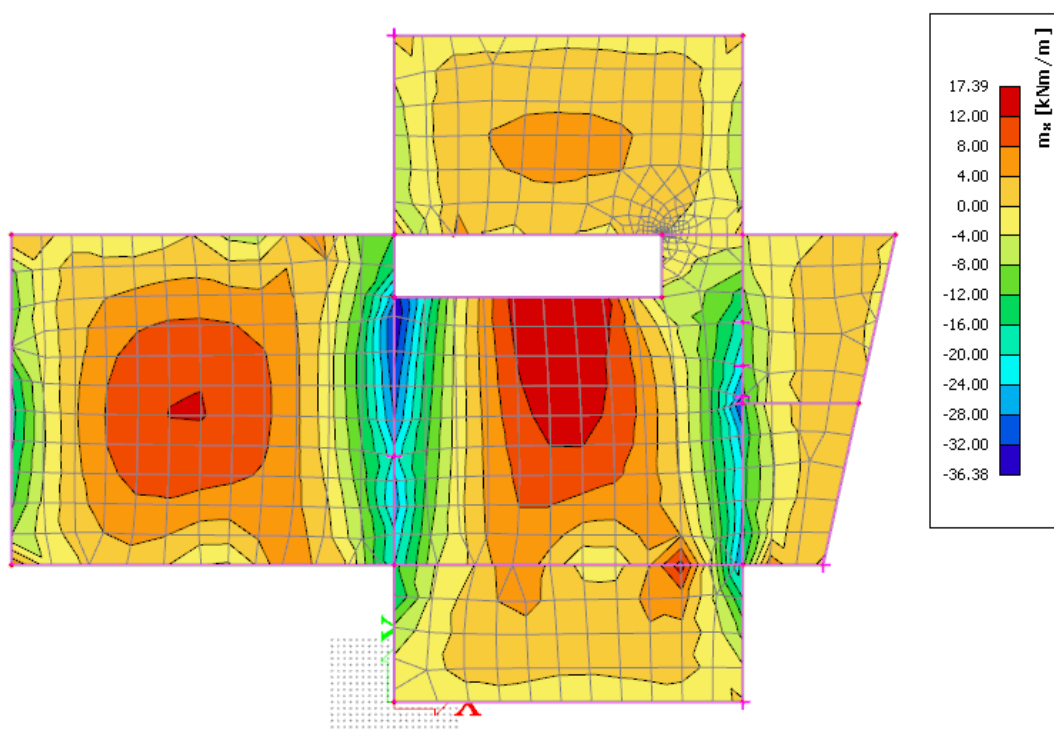

Slika 6.13 Moment savijanja  $M_{Ed,x}$  (kNm/m) za GSN-1

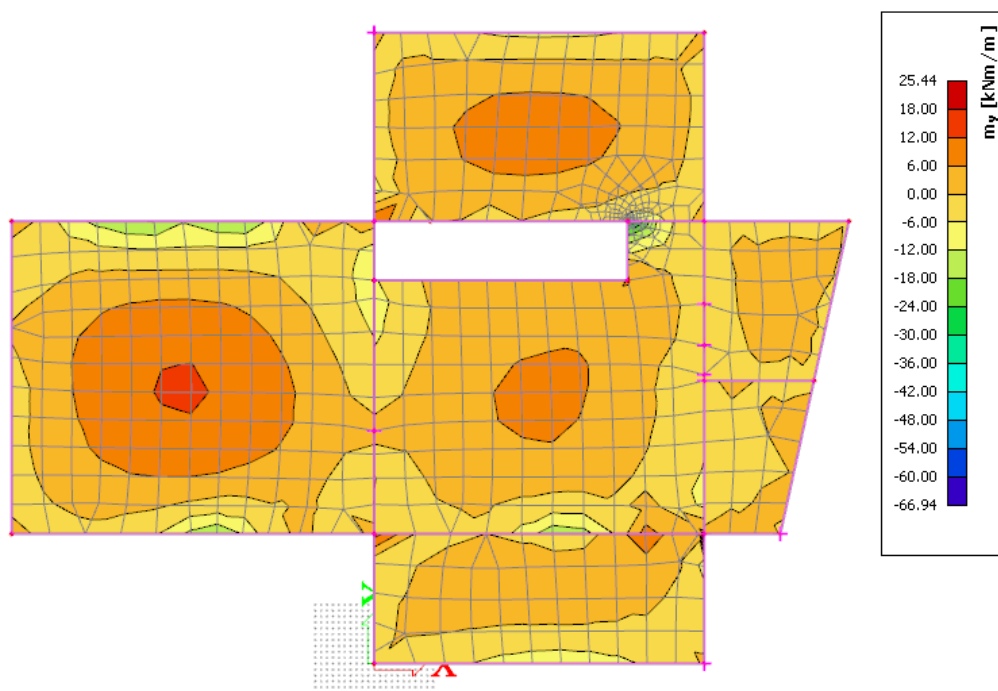

Slika 6.14 Moment savijanja  $M_{Ed,y}$  ( $\text{kNm/m}$ ) za GSN-1

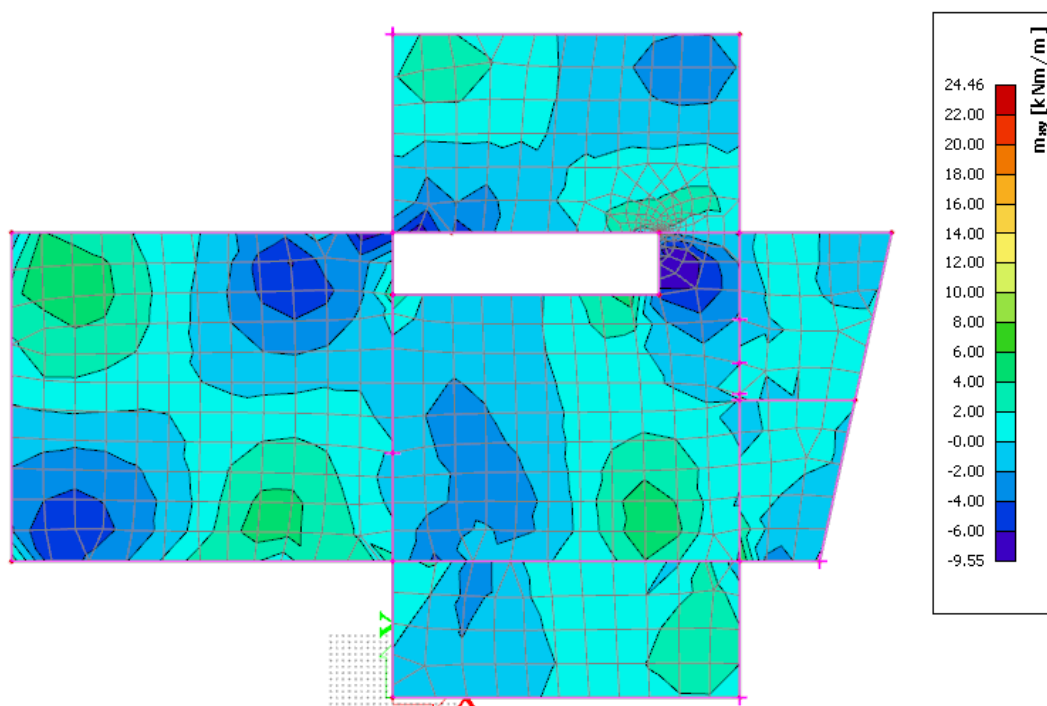

Slika 6.15 Moment savijanja  $M_{Ed,xy}$  ( $\text{kNm/m}$ ) za GSN-1

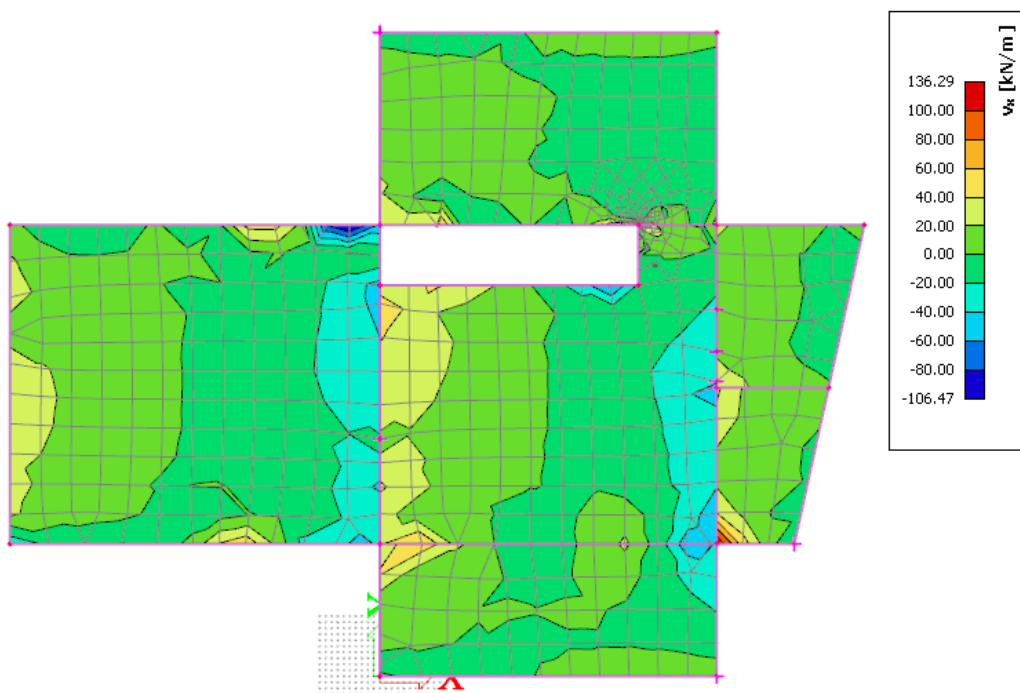
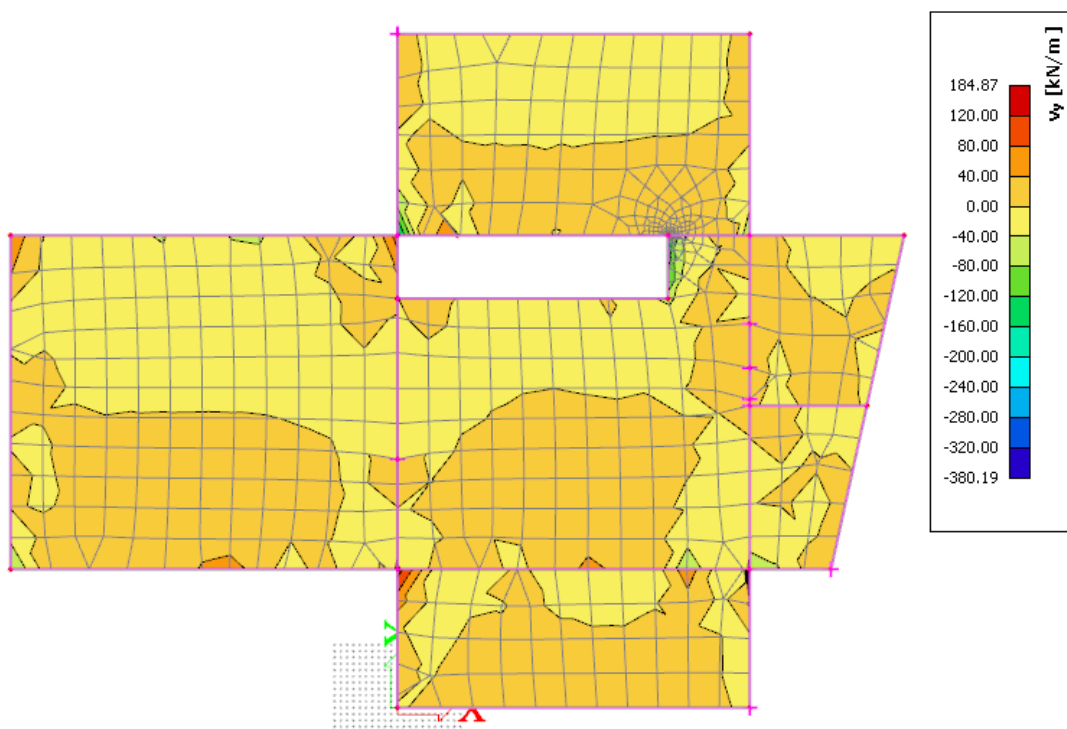
Slika 6.16 Poprečne sile  $V_{Ed,x}$  (kN/m) za GSN-1Slika 6.17 Poprečne sile  $V_{Ed,y}$  (kN/m) za GSN-1

Limitirajući moment:

$$M_{Rd,lim} = \mu_{Sd,lim} \cdot b_w \cdot d^2 \cdot f_{cd} = 0.187 \cdot 1.0 \cdot 0.17^2 \cdot 20 \cdot 1000 = 108,1 \text{ kNm}$$

Minimalna i maksimalna armatura:

$$A_{s,min} = 0.0015 \cdot b \cdot d = 0.0015 \cdot 100 \cdot 17 = 2.55 \text{ cm}^2 / \text{m}$$

$$A_{s,min} = 0.06 \cdot b \cdot \frac{d}{f_{yk}} = 0.06 \cdot 100 \cdot \frac{17}{500} = 2,04 \text{ cm}^2 / \text{m}$$

$$A_{s,max} = 0.31 \cdot b \cdot d \cdot \frac{f_{cd}}{f_{yd}} = 0.31 \cdot 100 \cdot 17 \cdot \frac{20}{434.80} = 24,24 \text{ cm}^2 / \text{m}$$

Za proračun armature usvaja se  $\zeta \approx 0.9$ , potrebna armatura :

$$A_{s1} = \frac{M_{Ed}}{\zeta \cdot d \cdot f_{yd}} = \frac{M_{Ed} \cdot 100}{0.9 \cdot 17 \cdot 43.48} = M_{Ed} \cdot 0.150$$

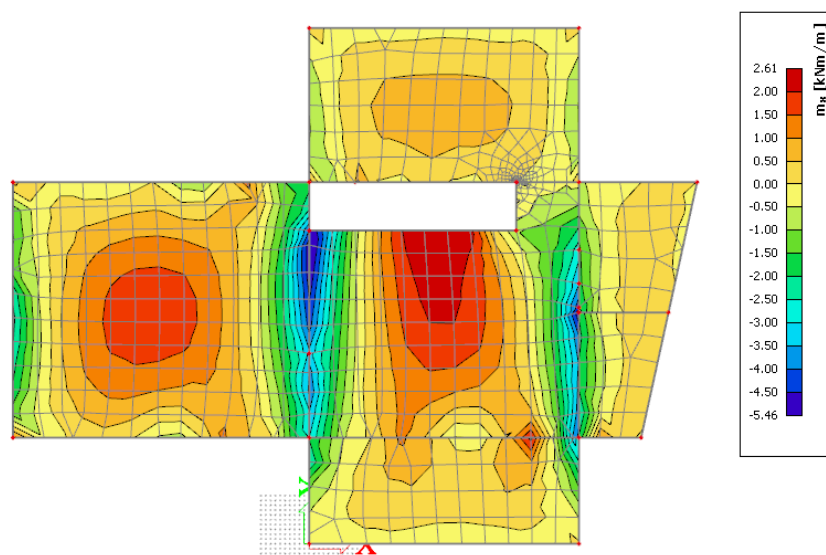

Slika 6.18 Potrebna površina armature  $A_s(\text{cm}^2/\text{m})$  u x smjeru

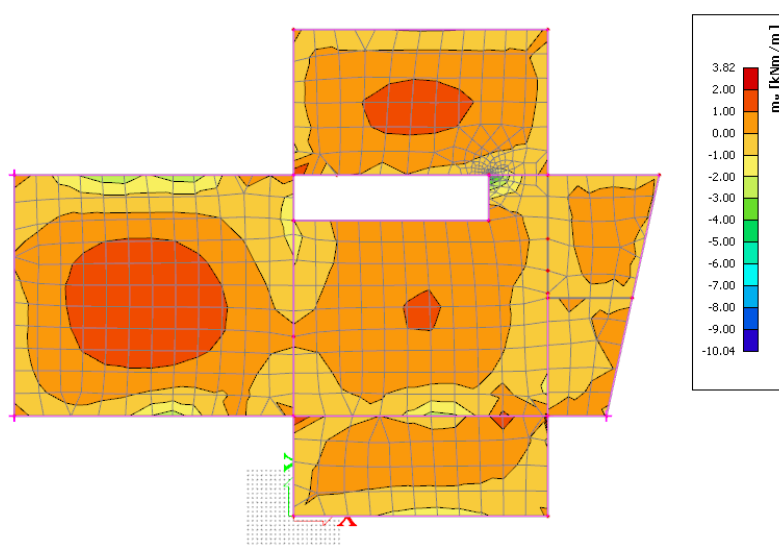

Slika 6.19 Potrebna površina armature  $A_s(\text{cm}^2/\text{m})$  u y smjeru



*Napomena:* Dobivenu armaturu zbog preraspodjele umanjiti za 15% nad ležajem i povećati za 30% u polju.

Potrebna armatura na ležaju u smjeru x:  $A_s = 5 \times 0.85 = 4,25 \text{ cm}^2 / \text{m}'$

Potrebna armatura na ležaju u smjeru y:  $A_s = 4 \times 0.85 = 3,4 \text{ cm}^2 / \text{m}'$

Potrebna armatura u polju:  $A_s = 3.82 \times 1.30 = 4.966 \text{ cm}^2 / \text{m}'$

### Odabrana armatura

Ležaj u smjeru x: Q-503 ( $5.03 \text{ cm}^2 / \text{m}'$ )

Ležaj u smjeru y: Q-385 ( $3.85 \text{ cm}^2 / \text{m}'$ )

Polje: Q-503 ( $5.03 \text{ cm}^2 / \text{m}'$ )

Računska nosivost na poprečnu silu bez poprečne armature :

$$V_{Rd,c} = \left[ C_{Rdc} \cdot k \cdot (100 \cdot \rho_l \cdot f_{ck})^{1/3} + k_1 \cdot \vartheta_{cp} \right] \cdot b_w \cdot d$$

$$k = 1.0 + \sqrt{\frac{200}{d}} = 1.0 + \sqrt{\frac{200}{170}} = 2.08 \leq 2.0 \rightarrow k = 2.0$$

$$k_1 = 0.15$$

$$\vartheta_{cp} = \frac{N_{Ed}}{A_c} = 0.0$$

$$C_{Rdc} = \frac{0.18}{\gamma_c} = \frac{0.18}{1.5} = 0.12$$

$$\rho_l = \frac{\sum A_s}{A_c} = \frac{5,03}{17 \cdot 100} = 0.0029$$

$$V_{Rd,c} = \left[ 0.12 \cdot 2.0 \cdot (100 \cdot 0.0029 \cdot 30)^{1/3} + 0.15 \cdot 0.0 \right] \cdot 1000 \cdot 170$$

$$V_{Rd,c} = 85,80 \text{ kN/m}$$

$$V_{Rd,c,min} = \left[ v_{min} + k_1 \cdot \vartheta_{cp} \right] \cdot b_w \cdot d$$

$$k = 0.15$$

$$v_{min} = 0.035 \cdot k^{3/2} \cdot f_{ck}^{1/2} = 0.035 \cdot 2.0^{3/2} \cdot 30^{1/2} = 0.542$$

$$\vartheta_{cp} = \frac{N_{Ed}}{A_c} = 0.0$$

$$V_{Rd,c,min} = 0.542 \cdot 1000 \cdot 170 = 92,14 \text{ kN/m}$$

Uvjet je zadovoljen.

## 6.2.2. Kontrola progiba i pukotina međukatne ploče

S obzirom da je model građevine modeliran na temeljnom tlu realnih karakteristika cijela građevina će imati pomake određenih vrijednosti, pa tako i međukatne ploče. Zbog nemogućnosti prikazivanja relativnih pomaka ploča bit će prikazani ukupni pomaci ploča koji nisu mjerodavni za analizu.

Kako bismo dobili pomake koji će prikazati pravo ponašanje ploče od ukupnih pomaka oduzeti ćemo translacijsku komponentu pomaka, te na taj način dobivamo deformacijsku komponentu pomaka koja će se analizirati.

## 6.2.3. Kontrola progiba međukatne ploče

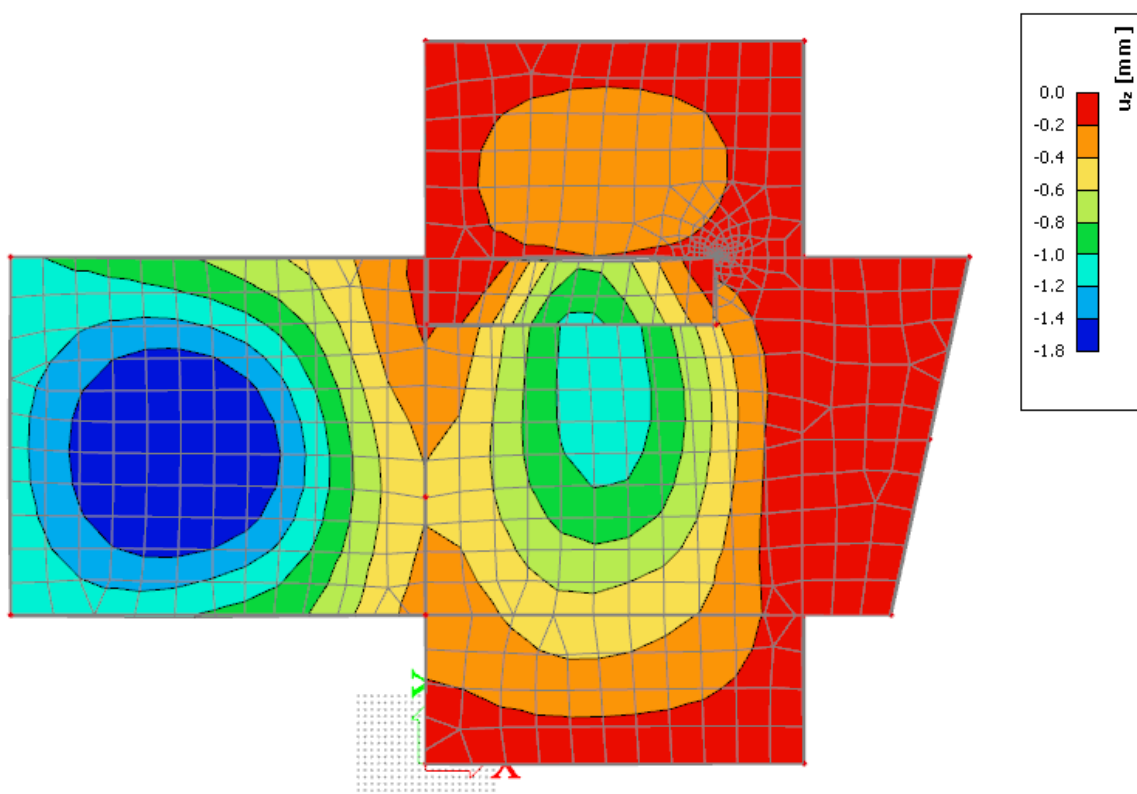

Slika 6.20 Progib ploče (mm) za kombinaciju GSU-1

Najveći progib iznosa je 1.8 mm.

Dozvoljen progib  $L/1000 = 5500/1000 = 5.5$  mm

Međukatna ploča zadovoljava na progibe.

Oduzimanjem translacijske komponente pomaka dobivamo komponentu koja je se analizira odnosno provjerava je li zadovoljava dozvoljene granice.

Kod 3-D modela koji su modelirani sa realnim karakteristikama tla bilo bi poželjno napraviti poseban model ploče karakteristične etaže.

### 6.2.4. Kontrola pukotina

U priložena dva dijagrama odabire se najveći moment savijanja koji će biti mjerodavan izračunu širine pukotine.

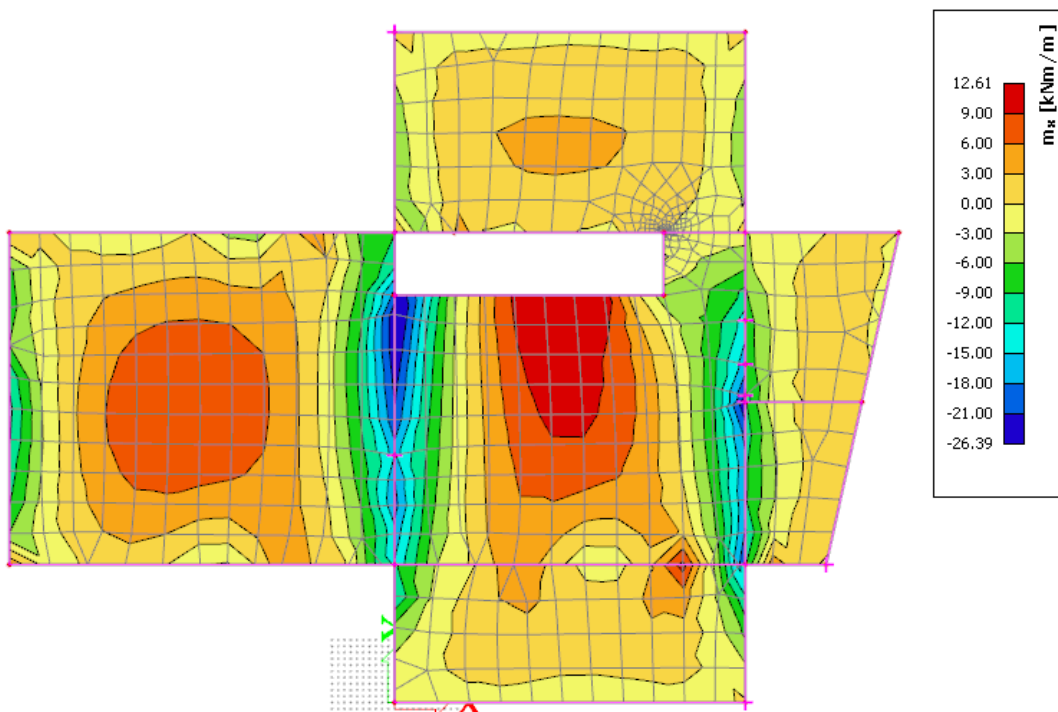

Slika 6.21 Moment savijanja  $M_{Ed,x}$  (kNm/m) za GSU-1

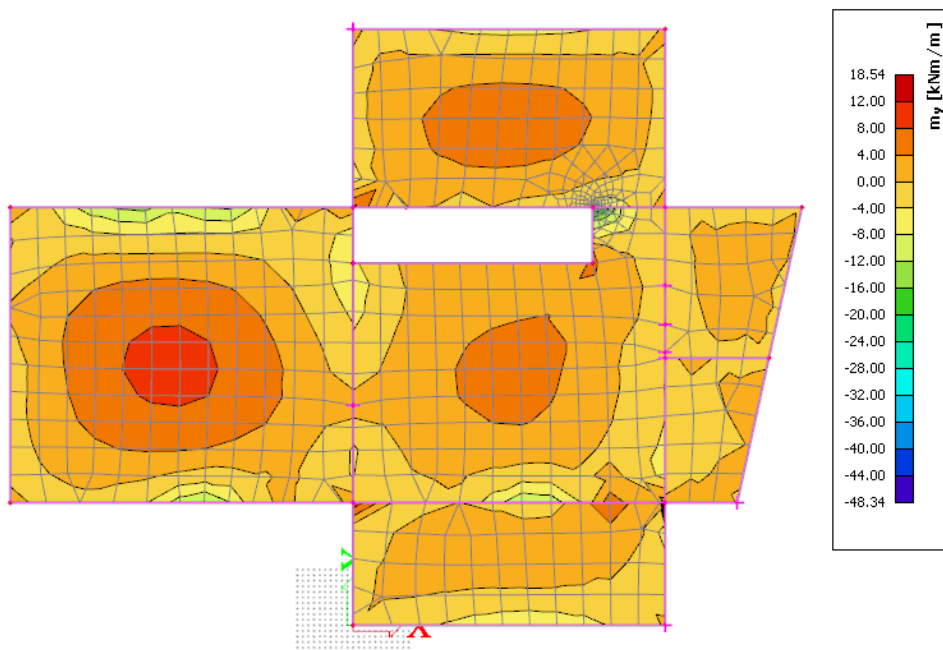

Slika 6.22 Moment savijanja  $M_{Ed,y}$  (kNm/m) za GSU-1

Mjerodavni moment  $M = 18.54 \text{ kNm/m}$

Prognozna širina pukotine:

$$w_k = s_{r,max} \cdot (\varepsilon_{sm} - \varepsilon_{cm})$$

Vrijednost  $\varepsilon_{sm} - \varepsilon_{cm}$  određuje se prema izrazu :

$$\varepsilon_{sm} - \varepsilon_{cm} = \frac{\sigma_s - k_t \frac{f_{ct,eff}}{\rho_{p,eff}} (1 + \alpha_\varepsilon \cdot \rho_{p,eff})}{E_s} \geq 0.6 \cdot \frac{\sigma_s}{E_s}$$

$$x = \frac{\alpha_{\varepsilon 1} \cdot A_{s1}}{b} \cdot \left( -1 + \sqrt{1 + \frac{2 \cdot b \cdot d}{\alpha_{\varepsilon 1} \cdot A_{s1}}} \right) = \frac{6.06 \cdot 5.03}{100} \cdot \left( -1 + \sqrt{1 + \frac{2 \cdot 100 \cdot 17}{6.06 \cdot 5.03}} \right) = 2.93 \text{ cm}$$

$$\sigma_s = \frac{M_{Ed}}{z \cdot A_s} \approx \frac{M_{Ed}}{\left(d - \frac{x}{3}\right) \cdot A_s} = \frac{1854}{\left(17 - \frac{2.93}{3}\right) \cdot 5.03} = 23.00 \frac{\text{kN}}{\text{cm}^2} = 230.03 \text{ MPa}$$

Za C 30/37  $\rightarrow f_{ct,eff} = 2.9 \text{ MPa}$

$A_{s1} = Q - 503 = 5.03 \text{ cm}^2$

$E_{cm} = 33.0 \text{ GPa} = 33\,000 \text{ MPa}$  – modul elastičnosti betona (C 30/37)

$E_s = 200.0 \text{ GPa} = 200\,000 \text{ MPa}$  – modul elastičnosti armature

$\alpha_\varepsilon = \frac{E_s}{E_{cm}} = \frac{200}{33} = 6.06$  – Odnos modula elastičnosti

Djelotvorni koeficijent armiranja glavnom vlačnom armaturom:

$$\rho_{p,eff} = \frac{A_s}{A_{c,eff}} = \frac{5.03}{100 \cdot (20 - 2.93)/3} = 0.0088$$

$$\varepsilon_{sm} - \varepsilon_{cm} = \frac{230.03 - 0.4 \frac{2.9}{0.0088} (1 + 6.06 \cdot 0.0088)}{200000} \geq 0.6 \cdot \frac{230.03}{200000}$$

$$0.000046 \leq 0.00069$$

$$\varepsilon_{sm} - \varepsilon_{cm} = 0.00069$$

Srednji razmak pukotina:

$$s_{r,max} = k_3 \cdot c + k_1 \cdot k_2 \cdot k_4 \cdot \frac{\emptyset}{\rho_{p,eff}} [mm]$$

$$\emptyset = 8.0 \text{ mm}$$

$c = 30 \text{ mm}$  – Zaštitni sloj uzdužne armature

$k_1 = 0.8$  – Rebrasta armatura

$k_2 = 0.5$  – Savijanje

$$k_3 = 3.4$$

$$k_4 = 0.425$$

$$s_{r,max} = 3.4 \cdot 30 + 0.8 \cdot 0.5 \cdot 0.425 \cdot \frac{8}{0.0088} = 256,55 \text{ mm}$$

Karakteristična širina pukotina:

$$w_k = s_{r,max} \cdot (\varepsilon_{sm} - \varepsilon_{cm}) = 256.55 \cdot 0.00069 = 0.177 \text{ mm} < w_g = 0.3 \text{ mm}$$

Pukotine zadovoljavaju!

### 6.3. Proračun krovne ploče

#### 6.3.1. Prikaz modela i rezultata krovne ploče

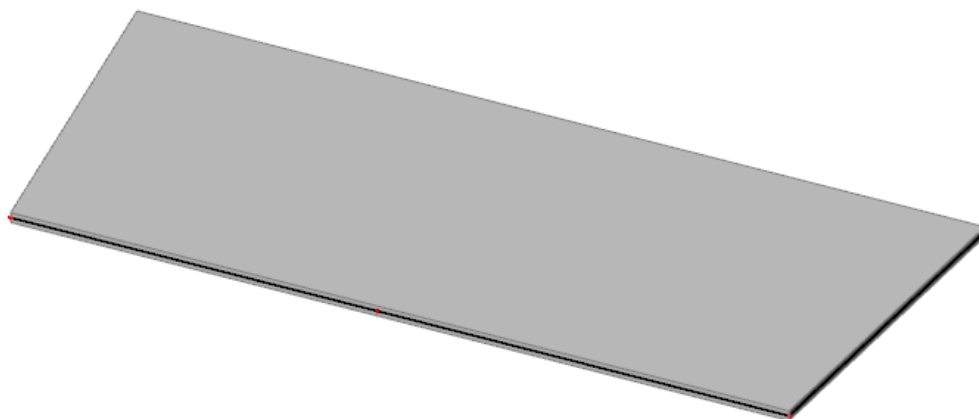

Slika 6.23 Prikaz modela

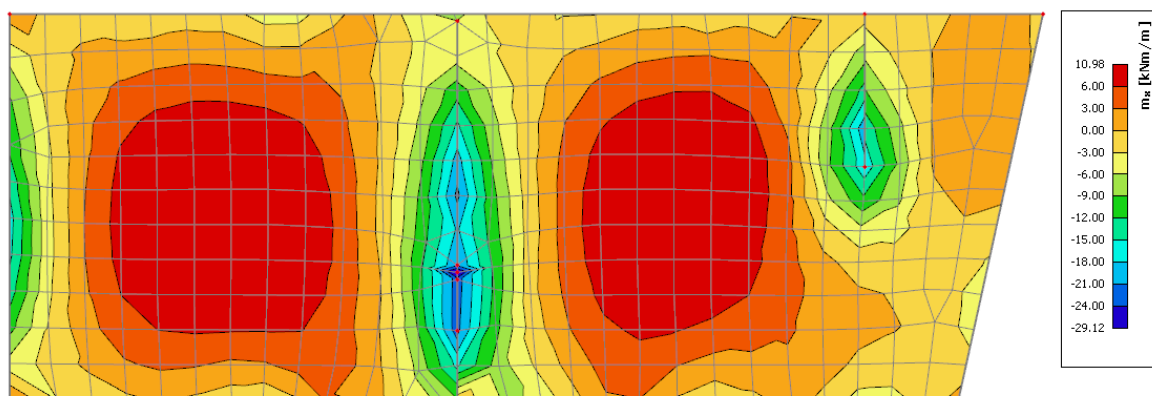

Slika 6.24 Moment savijanja  $M_{Ed,x}$  (kNm/m) za GSN-1

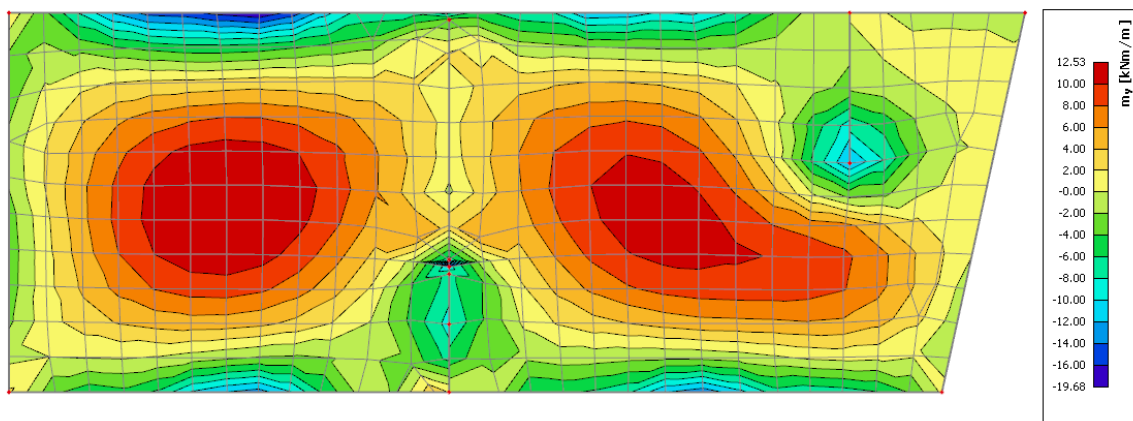

Slika 6.25 Moment savijanja  $M_{Ed,y}$  (kNm/m) za GSN-1

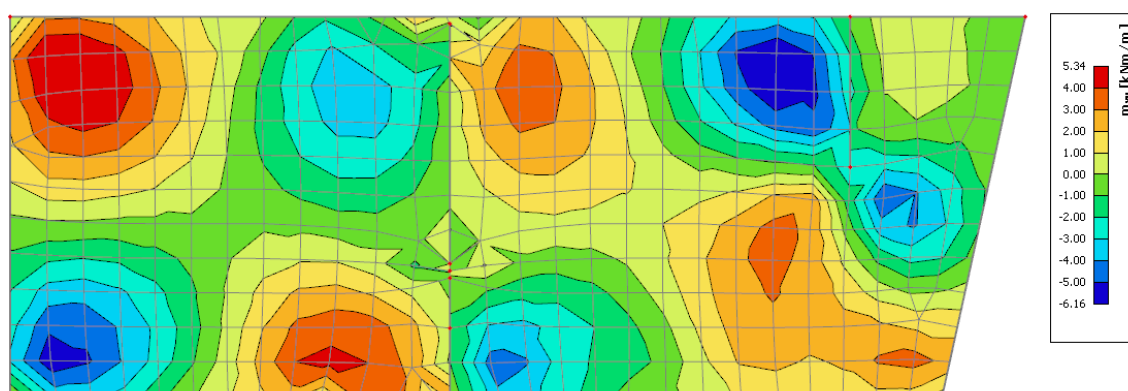

Slika 6.26 Moment savijanja  $M_{Ed,xy}$  (kNm/m) za GSN-1

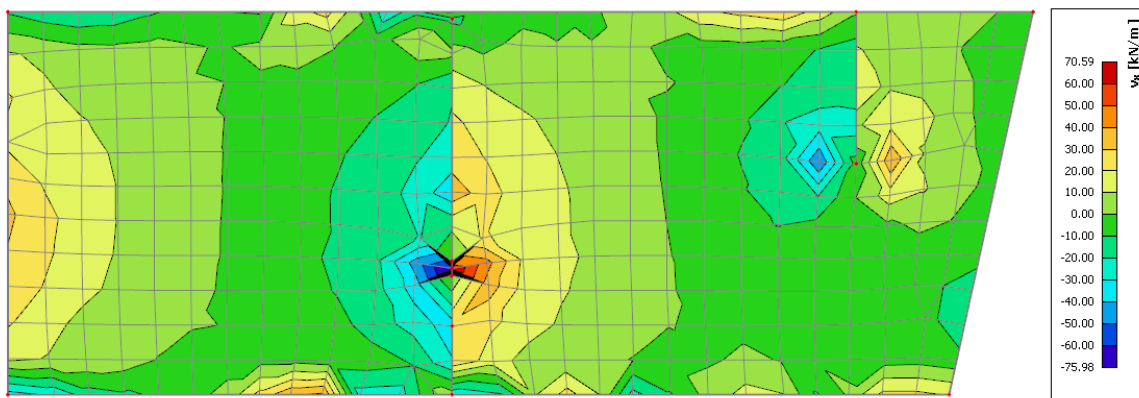

Slika 6.27 Poprečne sile  $V_{Ed,x}$  (kN/m) za GSN-1

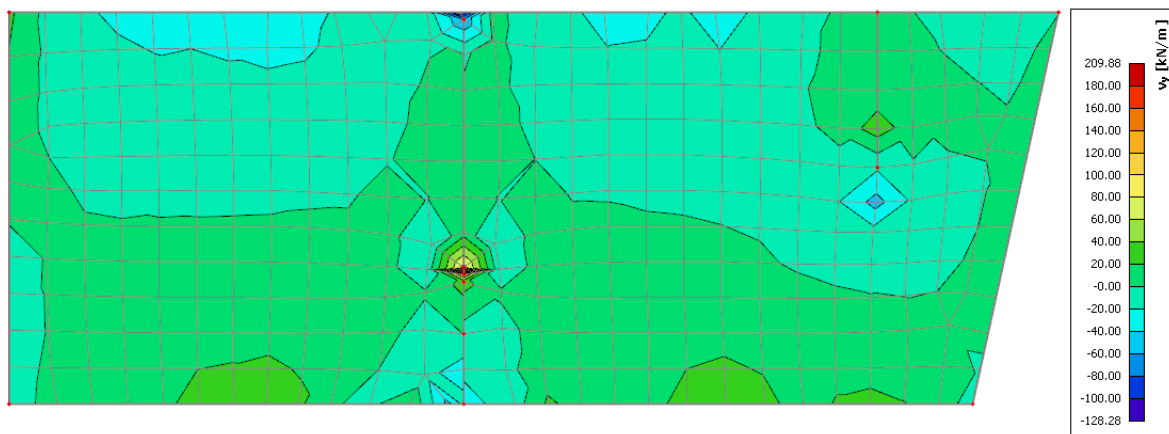
Slika 6.28 Poprečne sile  $V_{Ed,y}$  (kN/m) za GSN

Limitirajući moment:

$$M_{Rd,lim} = \mu_{sd,lim} \cdot b_w \cdot d^2 \cdot f_{cd} = 0.187 \cdot 1.0 \cdot 0.17^2 \cdot 20 \cdot 1000 = 108,1 \text{ kNm}$$

Minimalna i maksimalna armatura:

$$A_{s,min} = 0.0015 \cdot b \cdot d = 0.0015 \cdot 100 \cdot 17 = 2.55 \text{ cm}^2 / \text{m}$$

$$A_{s,min} = 0.06 \cdot b \cdot \frac{d}{f_{yk}} = 0.06 \cdot 100 \cdot \frac{17}{500} = 2,04 \text{ cm}^2 / \text{m}$$

$$A_{s,max} = 0.31 \cdot b \cdot d \cdot \frac{f_{cd}}{f_{yd}} = 0.31 \cdot 100 \cdot 17 \cdot \frac{20}{434.80} = 24,24 \text{ cm}^2 / \text{m}$$

Za proračun armature usvaja se  $\zeta \approx 0.9$ , potrebna armatura :

$$A_{s1} = \frac{M_{Ed}}{\zeta \cdot d \cdot f_{yd}} = \frac{M_{Ed} \cdot 100}{0.9 \cdot 17 \cdot 43.48} = M_{Ed} \cdot 0.150$$

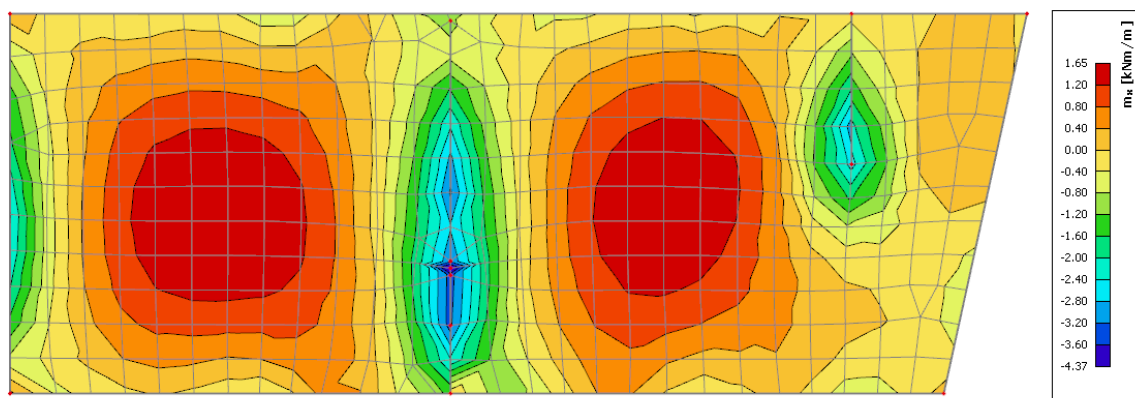
Slika 6.29 Potrebna površina armature  $A_s$  (cm<sup>2</sup>/m) u x smjeru



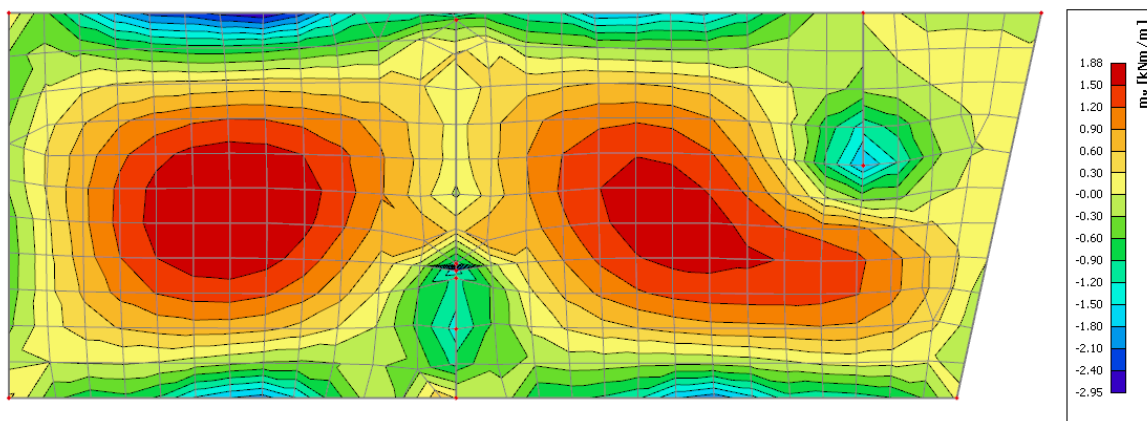

Slika 6.30 Potrebna površina armature  $A_s(\text{cm}^2/\text{m})$  u y smjeru

*Napomena:* Dobivenu armaturu zbog preraspodjele umanjiti za 15% nad ležajem i povećati za 30% u polju.

Potrebna armatura na ležaju u smjeru x:  $A_s = 3 \times 0.85 = 2.55 \text{ cm}^2 / \text{m}'$

Potrebna armatura u polju:  $A_s = 1.88 \times 1.30 = 2.44 \text{ cm}^2 / \text{m}'$

### Odabrana armatura

Ležaj u smjeru x: Q-283 ( $2.83 \text{ cm}^2 / \text{m}'$ )

Polje: Q-257 ( $2.57 \text{ cm}^2 / \text{m}'$ )

Računska nosivost na poprečnu silu bez poprečne armature :

$$V_{Rd,c} = \left[ C_{Rdc} \cdot k \cdot (100 \cdot \rho_l \cdot f_{ck})^{1/3} + k_1 \cdot \vartheta_{cp} \right] \cdot b_w \cdot d$$

$$k = 1.0 + \sqrt{\frac{200}{d}} = 1.0 + \sqrt{\frac{200}{170}} = 2.08 \leq 2.0 \rightarrow k = 2.0$$

$$k_1 = 0.15$$

$$\vartheta_{cp} = \frac{N_{Ed}}{A_c} = 0.0$$

$$C_{Rdc} = \frac{0.18}{\gamma_c} = \frac{0.18}{1.5} = 0.12$$

$$\rho_l = \frac{\sum A_s}{A_c} = \frac{2.57}{17 \cdot 100} = 0.0015$$

$$V_{Rd,c} = \left[ 0.12 \cdot 2.0 \cdot (100 \cdot 0.0015 \cdot 30)^{1/3} + 0.15 \cdot 0.0 \right] \cdot 1000 \cdot 170$$

$$V_{Rd,c} = 67.36 \text{ kN/m}$$

$$V_{Rd,c,min} = \left[ v_{min} + k_1 \cdot \vartheta_{cp} \right] \cdot b_w \cdot d$$

$$k = 0.15$$

$$v_{min} = 0.035 \cdot k^{3/2} \cdot f_{ck}^{1/2} = 0.035 \cdot 2.0^{3/2} \cdot 30^{1/2} = 0.542$$

$$\vartheta_{cp} = \frac{N_{Ed}}{A_c} = 0.0$$

$$V_{Rd,c,min} = 0.542 \cdot 1000 \cdot 170 = 92,14 \text{ kN/m}$$

Uvjet je zadovoljen.

### 6.3.2. Kontrola progiba

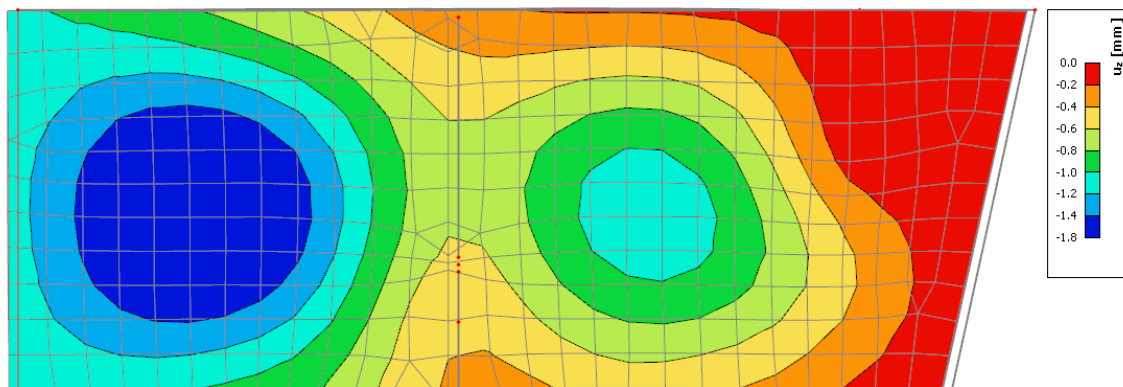

Slika 6.31 Progib ploče (mm) za kombinaciju GSU-1

Najveći progib iznosa je 1.8 mm.  
 Dozvoljen progib  $L/1000 = 5500/1000 = 5.50$  mm  
 Krovna ploča zadovoljava na progibe.

### 6.3.3. Kontrola pukotina

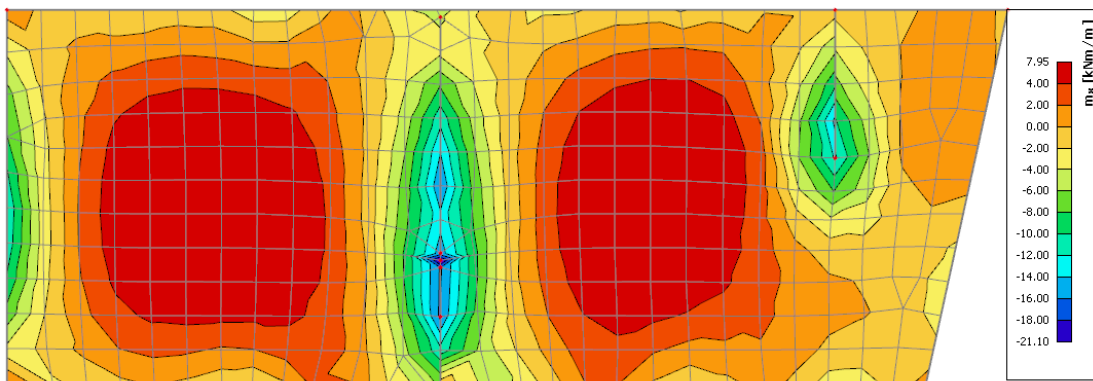

Slika 6.32 Moment savijanja  $M_{Ed,x}$  (kNm/m) za GSU-1

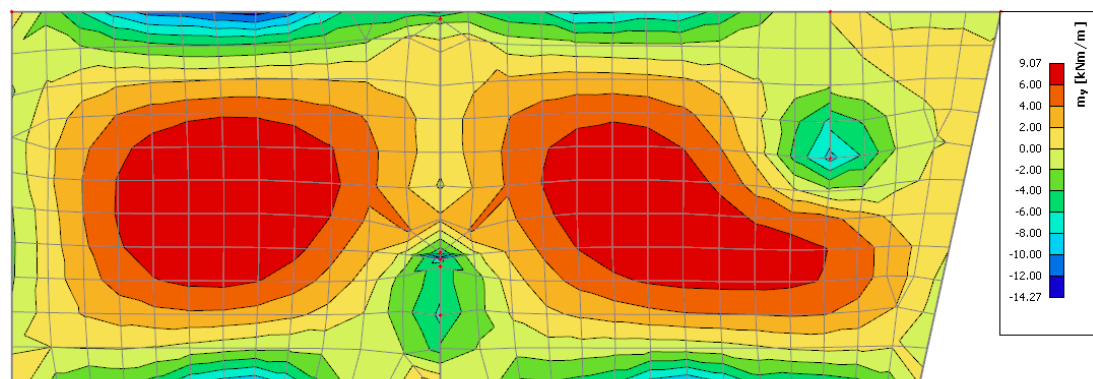

Slika 6.34 Moment savijanja  $M_{Ed,y}$  (kNm/m) za GSU-1

Mjerodavni moment  $M = 9.07$  kNm/m

Prognozna širina pukotine:

$$w_k = s_{r,max} \cdot (\varepsilon_{sm} - \varepsilon_{cm})$$

Vrijednost  $\varepsilon_{sm} - \varepsilon_{cm}$  određuje se prema izrazu :

$$\varepsilon_{sm} - \varepsilon_{cm} = \frac{\sigma_s - k_t \frac{f_{ct,eff}}{\rho_{p,eff}} (1 + \alpha_\varepsilon \cdot \rho_{p,eff})}{E_s} \geq 0.6 \cdot \frac{\sigma_s}{E_s}$$

$$x = \frac{\alpha_{\varepsilon 1} \cdot A_{s1}}{b} \cdot \left( -1 + \sqrt{1 + \frac{2 \cdot b \cdot d}{\alpha_{\varepsilon 1} \cdot A_{s1}}} \right) = \frac{6.06 \cdot 2.57}{100} \cdot \left( -1 + \sqrt{1 + \frac{2 \cdot 100 \cdot 17}{6.06 \cdot 2.57}} \right) = 2.15 \text{ cm}$$

$$\sigma_s = \frac{M_{Ed}}{z \cdot A_s} \approx \frac{M_{Ed}}{\left(d - \frac{x}{3}\right) \cdot A_s} = \frac{907}{\left(17 - \frac{2.15}{3}\right) \cdot 2.57} = 21.67 \frac{\text{kN}}{\text{cm}^2} = 216.74 \text{ MPa}$$

Za C 30/37  $\rightarrow f_{ct,eff} = 2.9$  MPa

$A_{s1} = Q - 257 = 2.57$  cm<sup>2</sup>

$E_{cm} = 33.0$  GPa = 33 000 MPa – modul elastičnosti betona

$E_s = 200.0$  GPa = 200 000 MPa – modul elastičnosti armature

$\alpha_e = \frac{E_s}{E_{cm}} = \frac{200}{31} = 6.06$  – Odnos modula elastičnosti

Djelotvorni koeficijent armiranja glavnom vlačnom armaturom:

$$\rho_{p,eff} = \frac{A_s}{A_{c,eff}} = \frac{2.57}{100 \cdot (20 - 2.15)/3} = 0.0043$$

$$\varepsilon_{sm} - \varepsilon_{cm} = \frac{216.74 - 0.4 \frac{2.9}{0.0043} (1 + 6.06 \cdot 0.0043)}{200000} \geq 0.6 \cdot \frac{216.74}{200000}$$

$$-0.00003 \geq 0.00065$$

$$\varepsilon_{sm} - \varepsilon_{cm} = 0.00065$$

Srednji razmak pukotina:

$$s_{r,max} = k_3 \cdot c + k_1 \cdot k_2 \cdot k_4 \cdot \frac{\emptyset}{\rho_{p,eff}} [mm]$$

$$\emptyset = 7.0 \text{ mm}$$

$c = 30 \text{ mm}$  – Zaštitni sloj uzdužne armature

$k_1 = 0.8$  – Rebrasta armatura

$k_2 = 0.5$  – Savijanje

$$k_3 = 3.4$$

$$k_4 = 0.425$$

$$s_{r,max} = 3.4 \cdot 30 + 0.8 \cdot 0.5 \cdot 0.425 \cdot \frac{7}{0.0043} = 378.7 \text{ mm}$$

Karakteristična širina pukotina:

$$w_k = s_{r,max} \cdot (\varepsilon_{sm} - \varepsilon_{cm}) = 378,7 \cdot 0.00065 = 0.246 \text{ mm} < w_g = 0.3 \text{ mm}$$

Pukotine zadovoljavaju!

## 7. PRORAČUN AB GREDA

Limitirajući moment:

$$M_{Rd,lim} = \mu_{Sd,lim} \cdot b_w \cdot d^2 \cdot f_{cd} = 0.187 \cdot 0.2 \cdot 0.65^2 \cdot 20 \cdot 1000 = 316,03 \text{ kNm}$$

Minimalna i maksimalna armatura za grede:

$$A_{s,min}^{polje} = 0.0015 \cdot b_w \cdot d = 0.0015 \cdot 20 \cdot 65 = 1.95 \text{ cm}^2$$

$$A_{s,min}^{ležaj} = 0.0015 \cdot b_{eff} \cdot d = 0.0015 \cdot 124.6 \cdot 65 = 12.15 \text{ cm}^2$$

$$A_{s,max}^{polje} = 0.31 \cdot b_w \cdot d \cdot \frac{f_{cd}}{f_{yd}} = 0.31 \cdot 20 \cdot 65 \cdot \frac{20}{434.78} = 18.54 \text{ cm}^2$$

$$A_{s,max}^{ležaj} = 0.85 \cdot b_{eff} \cdot h_f \cdot \frac{f_{cd}}{f_{yd}} = 0.85 \cdot 124.6 \cdot 70 \cdot \frac{20}{434.78} = 341.03 \text{ cm}^2$$

### 7.1. Međukatna greda

#### 7.1.1. Prikaz rezultata proračuna

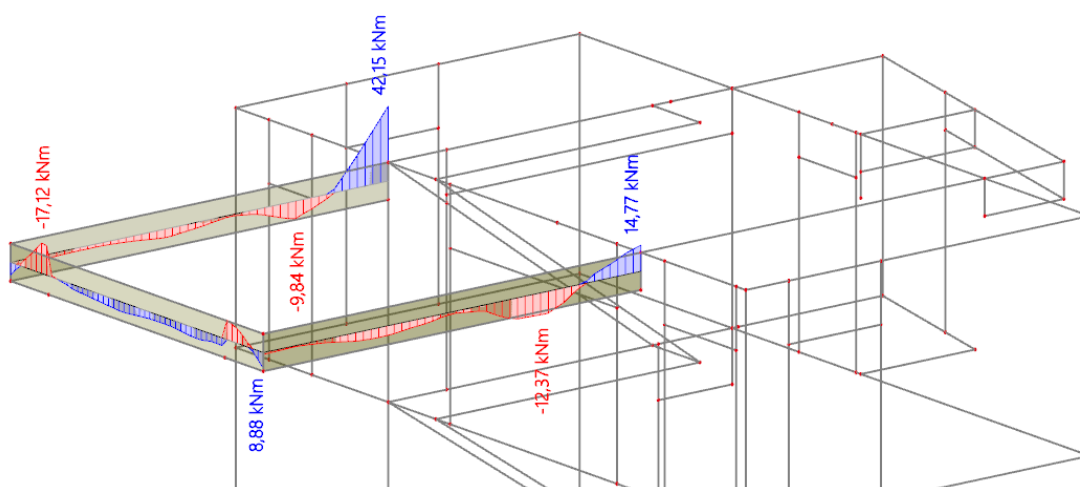

Slika 7.1 Moment savijanja  $M_{Ed,y}$  (kNm/m) za GSN

Napomena: Predraspodjela momenta savijanja u gredama, moment u polju povećati za 30%, a moment nad ležajem smanjiti za 15%.

$$M_{max}^{polje} = 9.84 \cdot 1.30 = 12.79 \text{ kNm}$$

$$M_{max}^{ležaj} = 42.15 \cdot 0.85 = 35.83 \text{ kNm}$$

### 7.1.2. Dimenzioniranje na moment savijanja

#### Polje:

$$\text{Utjecajna širina: } b_{eff} = b_0 + \frac{l_0}{5} \leq e \rightarrow b_{eff} = 20 + \frac{0.85 \cdot 615}{5} = 124,6 \text{ cm}$$

$$M_{Ed} = 12.79 \text{ kNm}$$

$$\mu_{sd} = \frac{M_{Ed}}{b_{eff} \cdot d^2 \cdot f_{cd}} = \frac{12.79 \cdot 100}{124.6 \cdot 65^2 \cdot 20} = 0.000121$$

$$\text{Očitano: } \varepsilon_{s1} = 10.0 \text{ ‰ } \varepsilon_{c2} = 0.1 \text{ ‰ } \xi = 0.010 \text{ } \zeta = 0.997$$

$$x = \xi \cdot d = 0.010 \cdot 65 = 0.65 \text{ cm} < h_{pl}$$

$$A_{s1} = \frac{M_{Ed}}{\zeta \cdot d \cdot f_{yd}} = \frac{12.79 \cdot 100}{0.997 \cdot 65 \cdot 43.48} = 0.454 \text{ cm}^2$$

Odabrano 4Ø10( $A_s = 3.14 \text{ cm}^2$ )

#### Ležaj:

$$M_{Ed} = 35.83 \text{ kNm}$$

$$\mu_{sd} = \frac{M_{Ed}}{b_w \cdot d^2 \cdot f_{cd}} = \frac{35.83 \cdot 100}{20 \cdot 65^2 \cdot 20} = 0.00212$$

$$\text{Očitano: } \varepsilon_{s1} = 10.0 \text{ ‰ } \varepsilon_{c2} = 0.3 \text{ ‰ } \xi = 0.029 \text{ } \zeta = 0.990$$

$$A_{s1} = \frac{M_{Ed}}{\zeta \cdot d \cdot f_{yd}} = \frac{35.83 \cdot 100}{0.990 \cdot 65 \cdot 43.48} = 1.28 \text{ cm}^2$$

Odabrano 4Ø10( $A_s = 3.14 \text{ cm}^2$ )

### 7.1.3. Dimenzioniranje na poprečnu silu

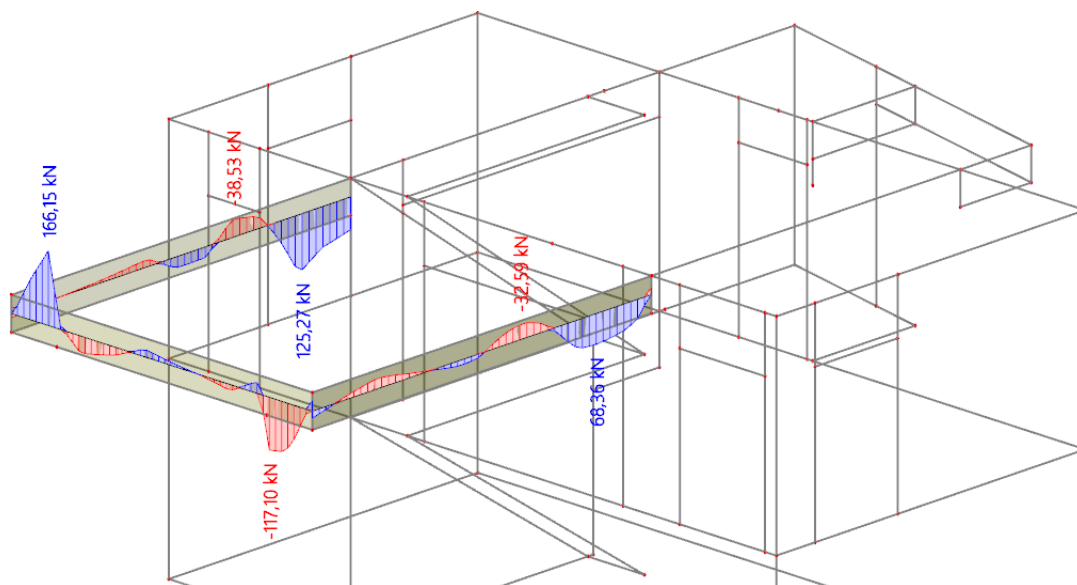

Slika 7.2 Poprečne sile  $V_{Ed,z}$  (kN/m) za GSN

$$V_{Ed} = 125.27 \text{ kN}$$

$$V_{Rd,c} = \left[ C_{Rdc} \cdot k \cdot (100 \cdot \rho_l \cdot f_{ck})^{1/3} + k_1 \cdot \vartheta_{cp} \right] \cdot b_w \cdot d$$

$$k = 1.0 + \sqrt{\frac{200}{d}} = 1.0 + \sqrt{\frac{200}{650}} = 1.55 \leq 2.0 \rightarrow k = 1.55$$

$$k = 0.15$$

$$\vartheta_{cp} = \frac{N_{Ed}}{A_c} = 0.0$$

$$C_{Rdc} = \frac{0.18}{\gamma_c} = \frac{0.18}{1.5} = 0.12$$

$$\rho_l = \frac{\sum A_s}{A_c} = \frac{6.28}{20 \cdot 70} = 0.0045$$

$$V_{Rd,c} = \left[ 0.12 \cdot 1.55 \cdot (100 \cdot 0.0045 \cdot 30)^{1/3} + 0.15 \cdot 0.0 \right] \cdot 200 \cdot 650$$

$$V_{Rd,c} = 57.58 \text{ kN/m}$$

$V_{Rd,c}$  mora biti veći od:

$$V_{Rd,c} \geq [v_{min} + k_1 \cdot \sigma_{cp}] \cdot b_w \cdot d$$

$$k = 0.15$$

$$v_{min} = 0.035 \cdot k^{3/2} \cdot f_{ck}^{1/2} = 0.035 \cdot 1.55^{3/2} \cdot 30^{1/2} = 0.370$$

$$\sigma_{cp} = \frac{N_{Ed}}{A_c} = 0.0$$

$$V_{Rd,c} \geq 0.370 \cdot 200 \cdot 650 = 48.10 \text{ kN/m}$$

Uvjet je zadovoljen.

$$V_{Ed,max} = V_{Ed} = 125.27 \text{ kN}$$

$$V_{Rd,max} = 0.5 \cdot v \cdot b_w \cdot d \cdot f_{cd}$$

$$v = 0.6 \left[ 1.0 - \frac{f_{ck}}{250} \right] = 0.6 \left[ 1.0 - \frac{30}{250} \right] = 0.528$$

$$V_{Rd,max} = 0.5 \cdot 0.528 \cdot 200 \cdot 650 \cdot 20 = 686.40 > V_{Ed,max} = V_{Ed}$$

$$\frac{V_{Ed,max}}{V_{Rd,max}} = \frac{125.27}{684.4} \approx 0.183 \rightarrow V_{Ed} = 0.183 V_{Rd,max}$$

$$s_{max} = \min\{0.8 \cdot d ; 30.0 \text{ cm}\} =$$

$$\min\{0.8 \cdot 65 = 48.75, 30.0\} \rightarrow s_{max} = 30.0 \text{ cm}$$

$$\rho_{min} = 0.0010$$

Potrebna računaska armatura!

$$A_{sw,min} = \frac{\rho_{min} \cdot s_w \cdot b_w}{m} = \frac{0.0010 \cdot 30.00 \cdot 20.00}{2} = 0.30 \text{ cm}^2$$

Odabrane minimalne spone:  $\emptyset 10/30$  ( $A_{sw} = 0.79 \text{ cm}^2$ )

$$f_{ywd} = \frac{f_{yk}}{\gamma_s}; B 500B \rightarrow f_{ywd} = \frac{500}{1.15} = 434.8 \text{ MPa} = 43.48 \text{ kN/cm}^2$$

$$V_{Rd} = V_{Rd,s} = \frac{A_{sw}}{s} \cdot z \cdot f_{ywd} \cdot m \cdot ctg\theta$$

$$V_{Rd,s} = \frac{0.79}{30} \cdot (0.9 \cdot 65) \cdot 43.48 \cdot 2 = 133.96 \text{ kN}$$

$$V_{Ed} > V_{Rd}$$

Na mjestu maksimalne poprečne sile:

$$s_w \leq \frac{m \cdot A_{sw} \cdot f_{ywd,d} \cdot z}{V_{Ed}} = \frac{2 \cdot 0.79 \cdot 43.48 \cdot (0.9 \cdot 65)}{125.27} = 32.08 \text{ cm}$$

Postaviti spone  $\emptyset 10/30$



### 7.1.4. Kontrola progiba



Slika 7.3 Prikaz progiba grede

$w_c$  – nadvišenje neopterećenog konstruktivnog elementa

$w_1$  – početni progib od stalnog opterećenja

$w_2$  – dugotrajni progib od stalnog opterećenja

$w_3$  – progib od promjenjivog opterećenja

$w_{max}$  – ukupni progib

| Konstrukcija   | $w_{max}$ | $w_2 + w_3$ |
|--|-----------|-------------|
| Krovišta   | L/200     | L/250       |
| Prohodna krovišta  | L/250     | L/300       |
| Stropovi   | L/250     | L/300       |
| Stropovi/krovovi sa žbukom ili drugim krhkim završnim slojevima ili nesavitljivim pregradama             | L/300     | L/350       |
| Stropovi koje podupiru stupovi (osim ako je progib uzet u sklopu proračuna za granično stanje nosivosti) | L/400     | L/500       |
| Kada $w_{max}$ može narušiti izgled zgrade   | L/250     | -           |

Tablica 7.1 Ograničenje vertikalnih progiba za karakterističnu kombinaciju

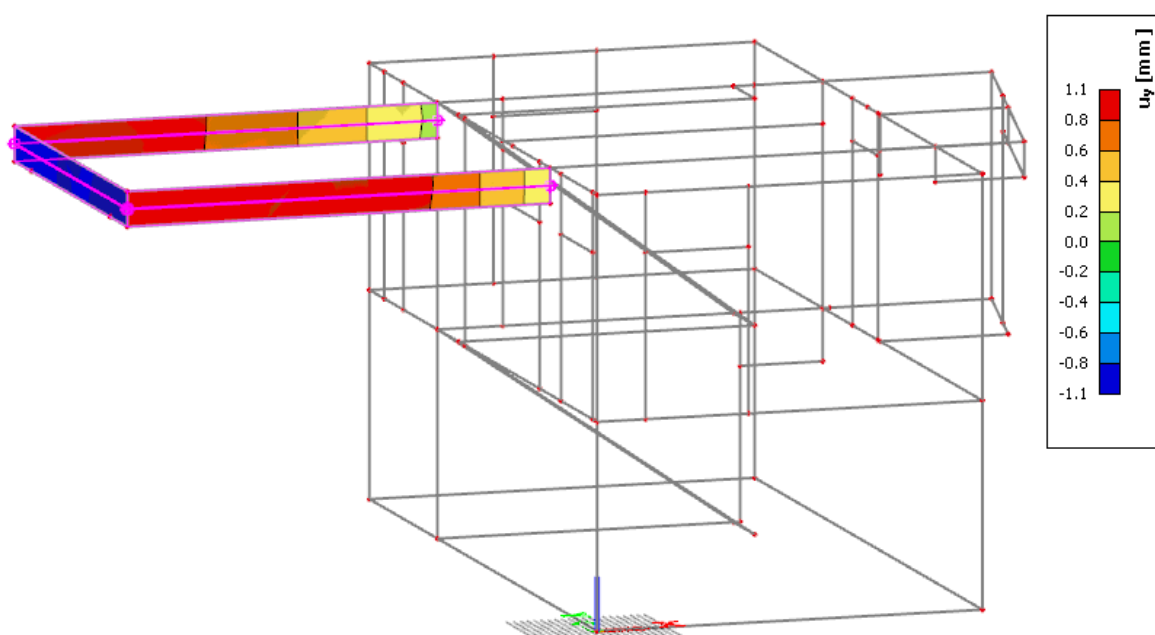

Slika 7.4 Progib grede (mm) za kombinaciju GSU-1

Najveći progib iznosa je 1.1 mm.

Dozvoljen progib  $L/1000 = 6150/1000 = 6.5$  mm.

Greda zadovoljava na progibe.

### 7.1.5. Kontrola pukotina

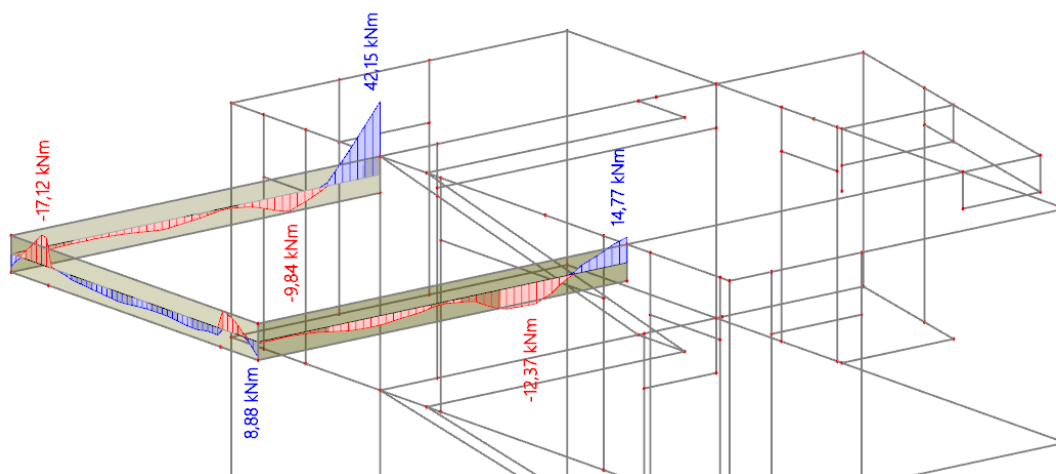
Slika 7.5 Moment savijanja  $M_{Ed,y}$  (kNm/m) za GSN

$$M_{\max} = 45.15 \text{ kNm}$$

Prognozna širina pukotine:

$$w_k = s_{r,\max} \cdot (\varepsilon_{sm} - \varepsilon_{cm})$$

Vrijednost  $\varepsilon_{sm} - \varepsilon_{cm}$  određuje se prema izrazu :

$$\varepsilon_{sm} - \varepsilon_{cm} = \frac{\sigma_s - k_t \frac{f_{ct,eff}}{\rho_{p,eff}} (1 + \alpha_\varepsilon \cdot \rho_{p,eff})}{E_s} \geq 0.6 \cdot \frac{\sigma_s}{E_s}$$

$$x = \frac{\alpha_{\varepsilon 1} \cdot A_{s1}}{b} \cdot \left( -1 + \sqrt{1 + \frac{2 \cdot b \cdot d}{\alpha_{\varepsilon 1} \cdot A_{s1}}} \right) = \frac{6.25 \cdot 3.14}{20} \cdot \left( -1 + \sqrt{1 + \frac{2 \cdot 20 \cdot 65}{6.25 \cdot 3.14}} \right) = 10.36 \text{ cm}$$

$$\sigma_s = \frac{M_{Ed}}{z \cdot A_s} \approx \frac{M_{Ed}}{\left(d - \frac{x}{3}\right) \cdot A_s} = \frac{42.15 \cdot 100}{\left(65 - \frac{10.36}{3}\right) \cdot 3.14} = 21.81 \frac{\text{kN}}{\text{cm}^2} = 218.10 \text{ MPa}$$

Za C 30/37  $\rightarrow f_{ct,eff} = 2.6$  MPa

$A_{s1} = 4\emptyset 10$  ( $A_s = 3.14 \text{ cm}^2$ )

$E_{cm} = 32.0$  GPa = 32 000 MPa – modul elastičnosti betona

$E_s = 200.0$  GPa = 200 000 MPa – modul elastičnosti armature

$$\alpha_e = \frac{E_s}{E_{cm}} = \frac{200}{32} = 6.25 \text{ – Odnos modula elastičnosti}$$

Djelotvorni koeficijent armiranja glavnom vlačnom armaturom:

$$\rho_{p,eff} = \frac{A_s}{A_{c,eff}} = \frac{3.14}{20 \cdot (2.5 \cdot 5)} = 0.013$$

$$\varepsilon_{sm} - \varepsilon_{cm} = \frac{218.1 - 0.4 \frac{2.6}{0.013} (1 + 3.14 \cdot 0.013)}{200000} \geq 0.6 \cdot \frac{218.1}{200000}$$

$$\varepsilon_{sm} - \varepsilon_{cm} = 0.00067 \geq 0.00065$$

$$\varepsilon_{sm} - \varepsilon_{cm} = 0.00067$$

Srednji razmak pukotina:

$$s_{r,max} = k_3 \cdot c + k_1 \cdot k_2 \cdot k_4 \cdot \frac{\emptyset}{\rho_{p,eff}} \text{ [mm]}$$

$$\emptyset = 10.0 \text{ mm}$$

$c = 50 \text{ mm}$  – Zaštitni sloj uzdužne armature

$k_1 = 0.8$  – Rebrasta armatura

$k_2 = 0.5$  – Savijanje

$$k_3 = 3.4$$

$$k_4 = 0.425$$

$$s_{r,max} = 3.4 \cdot 50 + 0.8 \cdot 0.5 \cdot 0.425 \cdot \frac{10}{0.013} = 300.8 \text{ mm}$$

Karakteristična širina pukotina:

$$w_k = s_{r,max} \cdot (\varepsilon_{sm} - \varepsilon_{cm}) = 300.8 \cdot 0.00067 = 0.202 \text{ mm} < w_g = 0.3 \text{ mm}$$

Pukotine zadovoljavaju!

## 8. PRORAČUN ZIDOVA

### 8.1. Opći uvjeti

- Minimalna debljina:  $b_{wo} \geq \max \{0.15 \text{ m}, h_s/20\}$ , ( $h_s$ =svijetla katna visina)
- Ograničenje naprezanja u betonu (srednjeg tlačnog naprezanja) je:

$$v_d = N_{Ed}/A_c f_{cd} \leq 0.40 \text{ (klasa DCM), odnosno } \sigma_{c,Rd} \leq 0.40 * f_{cd}$$

$\min \{2L_w, h_s\} \geq h_{cr} \geq \max \{L_w, h_w/6\}$ , ( $L_w$ =duljina zida,  $h_w$ =ukupna visina zida,  $h_s$ =svijetla katna visina)

- Minimalno armiranje:

na krajevima zida:

vertikalno:  $\rho_{min} = 0.5\%$  od površine  $A_c = L_c * b_w$  ( $L_c = \max \{0.15 L_w, 1.5 b_w\}$ )

spone:  $\min \phi 6$ ; max. razmak:  $\min \{8d_{bL}, b_o/2, 175 \text{ mm}\}$  ( $d_{bL}$ =promjer vert. šipki;  $b_o$ =širina jezgre)

ostali dio zida:

vertikalno:  $\rho_{min} = 0.2\%$

horizontalno:  $\rho_{min} = 0.2\%$

spone:  $\min 4\phi 6/m^2$

- Lagano armirani zidovi  $L_w \geq \min \{4 \text{ m}, 2/3h_w\}$
- Najmanji omjer poprečne armature  $\rho_{w,min}$  velikih slabo armiranih betonskih zidova:  $\rho_{w,min} = 0.15 \cdot (f_{ct,m}/f_{yd})$ .

$$C 30/37 (f_{ct,m}=2.9 \text{ MPa}); B 500B (f_y=500 \text{ MPa}); \rho_{w,min} = 0.15 \cdot (2.9/435) = 0.0009$$

$$b_w=16 \text{ cm}; A_{s,min} = 0.0009 \cdot 16 \cdot 100/2 = 0.72 \text{ cm}^2/\text{m obostrano}$$

$$b_w=20 \text{ cm}; A_{s,min} = 0.0009 \cdot 20 \cdot 100/2 = 0.90 \text{ cm}^2/\text{m obostrano}$$

$$b_w=30 \text{ cm}; A_{s,min} = 0.0009 \cdot 30 \cdot 100/2 = 1.35 \text{ cm}^2/\text{m obostrano}$$

$$b_w=40 \text{ cm}; A_{s,min} = 0.0009 \cdot 40 \cdot 100/2 = 1.80 \text{ cm}^2/\text{m obostrano}$$

## 8.2. Prikaz modela i dijagrama



Slika 8.2.1 Položaj zida na kojem je izvršen proračun

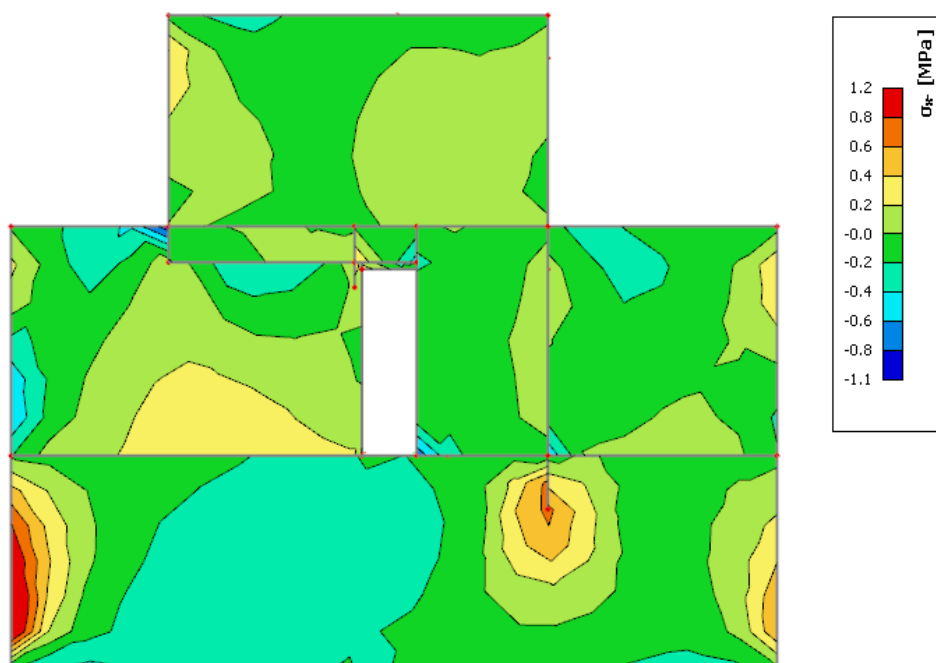

Slika 8.2.2 Tlačna naprezanja  $\sigma_x$ - (Mpa) za nazovistalnu kombinaciju GSU

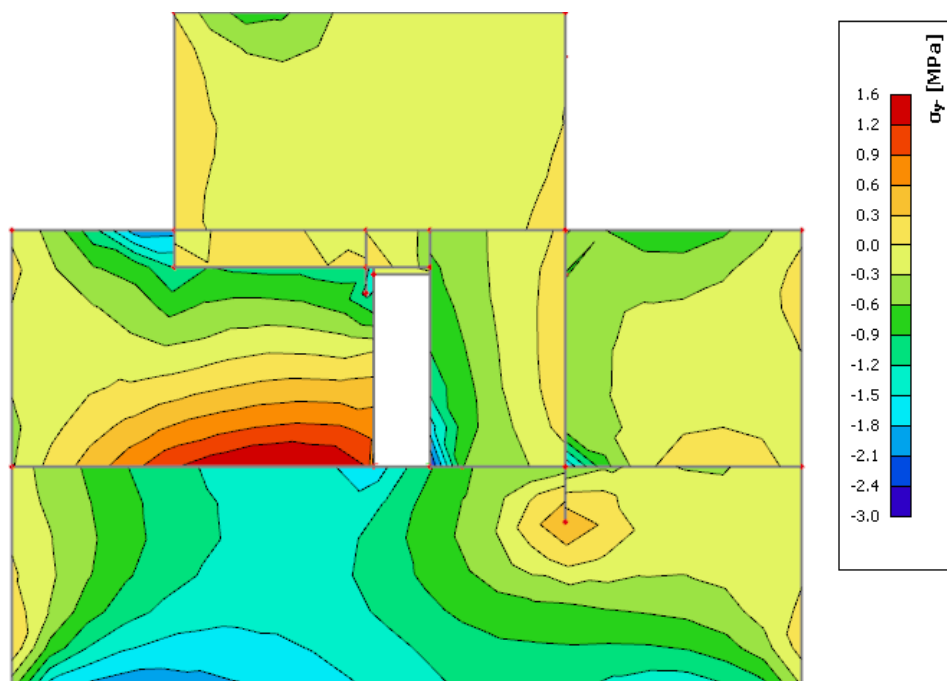

Slika 8.2.3 Tlačna naprezanja  $\sigma_y$  (Mpa) za nazovistalnu kombinaciju GSU

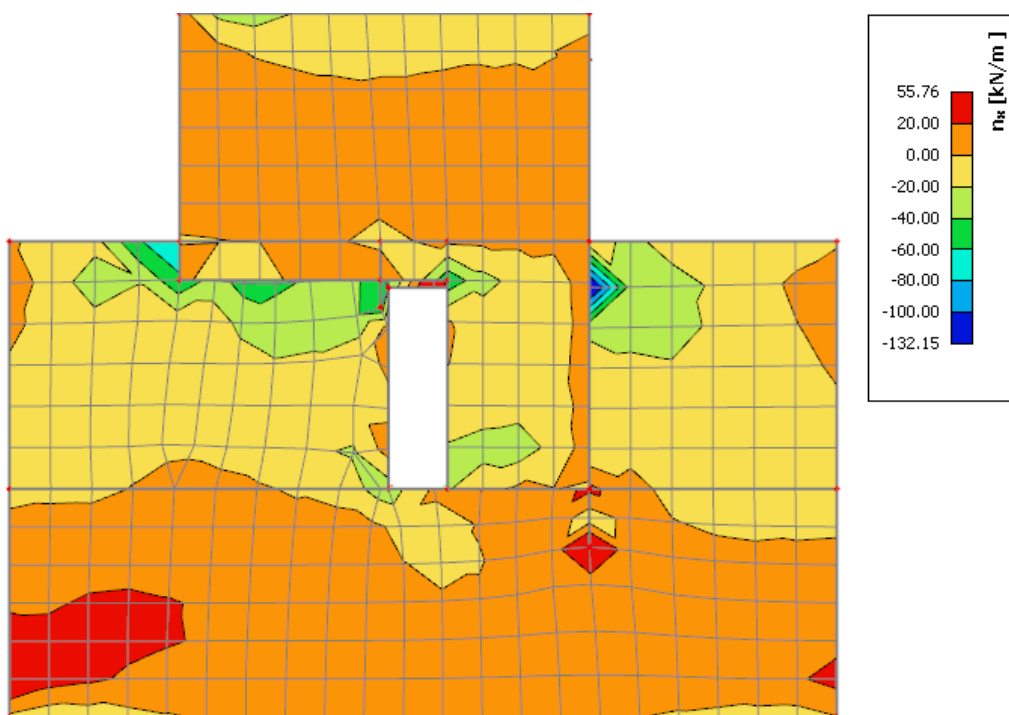

Slika 8.2.4 Uzdužne sile  $n_x$  [kN/m] u smjeru X, u zidovima za kombinaciju GSN

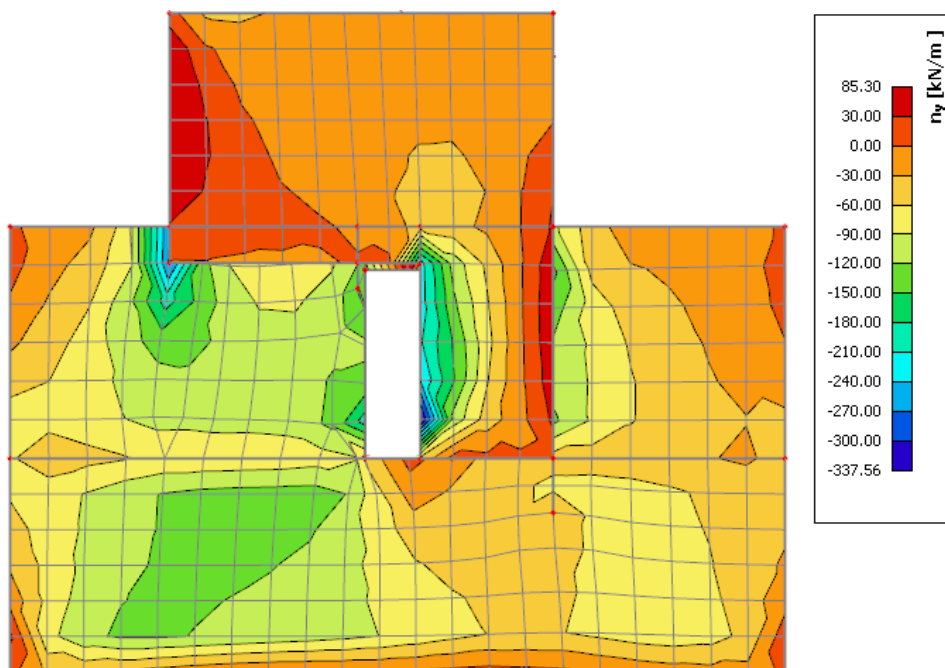

Slika 8.2.5 Uzdužne sile  $n_y$  [kN/m] u smjeru Y, u zidovima za kombinaciju GSN

Mjerodavna uzdužna sila  $N_y = 280$  kN/m

$$A_{s1,2} = \frac{N_y}{f_{yd}} = \frac{280}{43.5} = 6.44 \text{ cm}^2$$

$$A_{s1} = \frac{6.44}{2} = 3.22 \text{ cm}^2$$

Odabrana armatura: Q-335 obostrano. U rubovima zidova postaviti vertikalne serklaže (EUROKOD) armirane s 4  $\emptyset 14$  i u-vilicama  $\emptyset 8/15$ cm.

## 9. PRORAČUN STUPOVA(ČELIČNI)

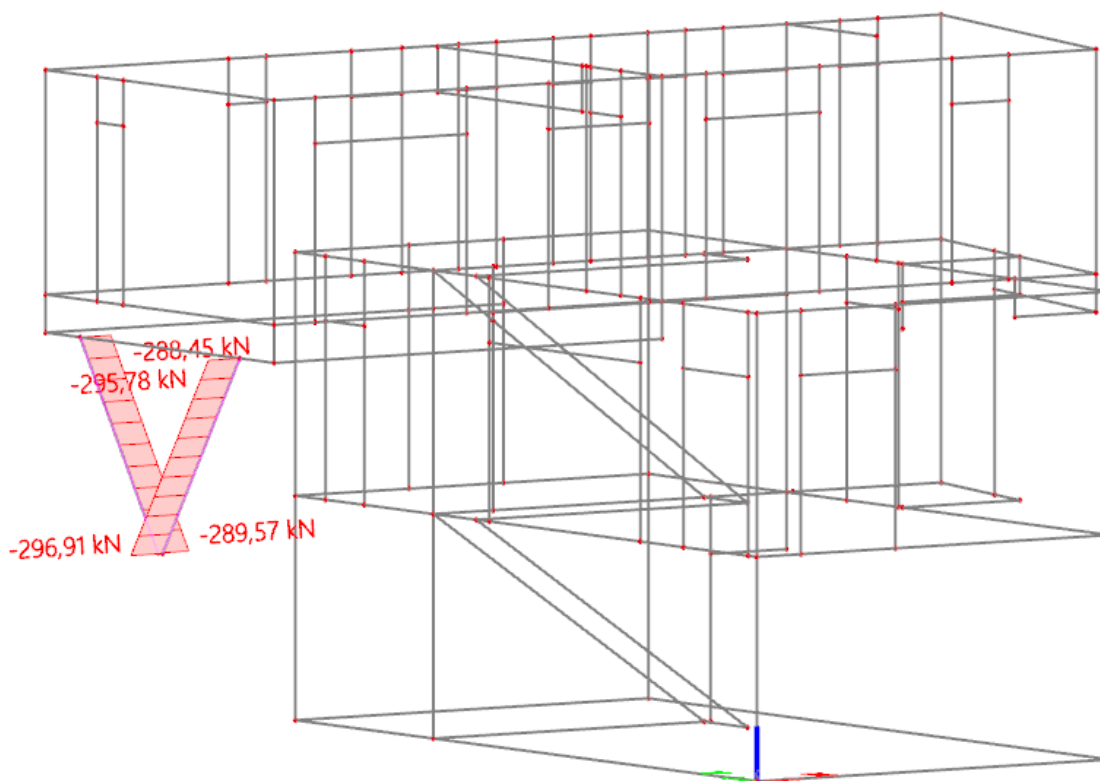

Slika 9.1 Uzdužne sile u stupovima  $N_{ed}$  (kN) za GSN-1

### Pretpostavljeni poprečni presjek CFCHS 219.1 x 6

#### Rezne sile uslijed kritične kombinacije

$$M_{ed,y} = 1.85 \text{ kNm}$$

$$V_{ed,y} = 0.17 \text{ kN}$$

$$M_{ed,z} = 0.57 \text{ kNm}$$

$$V_{ed,z} = 0.94 \text{ kN}$$

$$N_{ed} = -296.91 \text{ kN}$$

Dimezioniramo samo na uzdužnu tlačnu silu zbog malih vrijednosti momenata savijanja.



|                                      |              |                                       |                  |   |      |
|--------------------------------------|--------------|---------------------------------------|------------------|---|------|
| PROFIL:                              | vrućevaljani | <b>CFCHS 219.1 x 6</b>                | $\epsilon = 1.0$ |   |      |
| KVALITETA ČELIKA:                    | S235         | $f_y = 23.5 \text{ (kN/cm}^2\text{)}$ |                  |   |      |
| <b>GEOMETRIJSKI PODATCI PROFILA:</b> |              |                                       |                  |   |      |
| d (cm)                               | 21.9         | t<br>(cm)                             | 0.6              |   |      |
| A (cm <sup>2</sup> )                 | 40.17        | I <sub>y</sub><br>(cm <sup>4</sup> )  | 2282             |   |      |
| W <sub>pl,y</sub> (cm <sup>3</sup> ) | 272.54       | I <sub>z</sub><br>(cm <sup>4</sup> )  | 2282             |   |      |
| W <sub>pl,z</sub> (cm <sup>3</sup> ) | 272.54       |                                       |                  |   |      |
| <b>MEHANIČKI PODATCI ČELIKA:</b>     |              |                                       |                  |   |      |
| E (kN/cm <sup>2</sup> )              | 21000        | G<br>(kN/cm <sup>2</sup> )            | 8077             | v | 0.30 |

**Klasifikacija profila:**

- Hrbat (savijanje)

$$\frac{d}{t} = \frac{21.9}{0.6} = 36.5 \leq 50 \quad \epsilon^2 = 50$$

Poprečni presjek je klase 1.

**Otpornost poprečnog presjeka:**

- Uzdužna tlačna sila:

$N_{Ed} = -296.91 \text{ (kN)}$  za duljinu izvijanja  $l = 323.8 \text{ cm}$

$$N_{CRZ} = \frac{\pi^2 * E * I_z}{L_i^2} = 4511.08 \text{ (kN)}$$

Vruće dogotovljeni profil → Linija izvijanja: a → Faktor imperfekcije:  $\alpha = 0.21$

$$\lambda = \sqrt{\frac{A * f_y}{N_{CRZ}}} = 0.457$$

$$\phi = 0.5 \cdot (1 + \alpha(\lambda - 0.2) + \lambda^2) = 0.63$$

$$\chi = 1 / (\phi + \sqrt{\phi^2 - \lambda^2})$$

$$\chi = 0.94$$

$$N_{b,Rd} = (\chi \cdot A \cdot f_y) / Y_{M1} = 887.36 \text{ kN}$$

$$N_{Ed} / N_{b,Rd} = 35.77 / 100.91 = 0.3346 = 33.46\%$$

Profil CFCHS 219.1 x 6 zadovoljava otpornost elementa s iskoristivosti od **33,46 %**

## 10. PRORAČUN TEMELJA

Kao što je navedeno u prethodnim poglavljima, građevina je temeljena s modelom trakastih temelja..

Osnovni problem modeliranja savitljivih konstrukcija je modeliranje međudjelovanja konstrukcija – tlo.

Rješenje savitljivih temeljnih konstrukcija analitičkom ( zatvorenom ) obliku u većini složenijih problema se rješava nekom od numeričkih metoda.

U rješavanju problema tlo se modelira na dva osnovna pristupa :

- Analiza u neprekidnoj sredini – proračun se vrši nekom od numeričkih metoda u kojoj se tlo modelira kao poluprostor. Potrebni podatci o tlu  $E$  i  $\nu$  za linearno elastičan model.
- Međudjelovanje konstrukcija – tlo se modelira Winklerovim modelom ( opruge ). Koristi se linearan model s konstantnom krutošću ili model s promjenjivom krutošću. Ovaj pristup je približan jer se zanemaruje međusobni utjecaj pomaka različitih točaka u tlu.

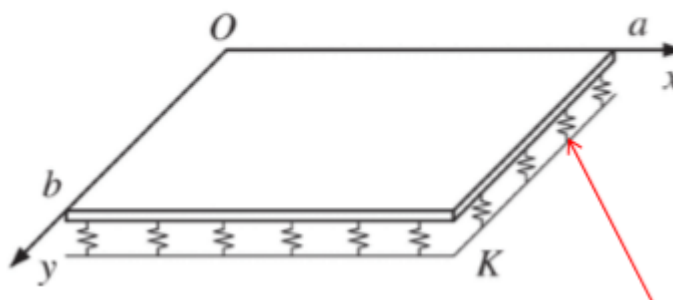

Slika 10.1 Međudjelovanje konstrukcija – tlo modelirano Winkler- ovim modelom

U rješavanju problema koristio se Winklerovom model temeljenja.

Winklerov prostor samo približno opisuje deformacijske osobine temeljnog tla. Stišljivo tlo zamjenjujemo sustavom elastičnih pera, tako da je pomak točke na površini Winklerovog prostora linearno proporcionalnom reaktivnom pritisku:

$$W(x) = \frac{q(x)}{K}$$

$K$  – koeficijent reakcije tla ( $\text{kN/m}^2/\text{m}$ )

Koeficijent reakcije (odgovora) podloge – Winklerov koeficijent

Koeficijent reakcije podloge  $K$  je odnos između dodirnog naprezanja  $q$  kojim tlo odgovara na vanjsko opterećenje i slijeganja  $w$ , koje to isto naprezanje izazove u tlu.

$$K = \frac{q}{w} \left[ \frac{\text{kN}}{\text{m}^3} \right]$$

Vrijednost koeficijenta  $K$  ovisi o elastičnim svojstvima podloge i o veličini opterećene površine.

$$EI \cdot \frac{d^4 w}{dx^4} + K \cdot w(x) = p(x) + g$$

Uz korištenje rubnih uvjeta ovu diferencijalnu jednadžbu je moguće riješiti u zatvorenom obliku.

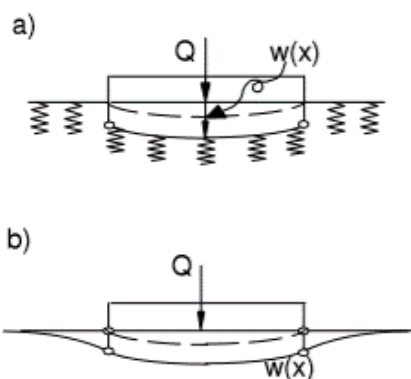

Slika 10.2 Winklerov model (a) i stvarni nosač (b)

Nedostatci ovog modela :

- Opterećenje skraćuje samo ona pera na kojima greda izravno leži ( zanemaruje se međusobni utjecaj )
- Na tlo se može prenijeti kao pritisak tako i zatezanje
- Određivanje koeficijenta reakcije tla ( $K$ ) koji ovisi o intenzitetu opterećenja, obliku i veličini opterećene plohe , krutosti grede, svojstvima materijala grede, svojstvima temeljnog tla ispod grede

## 10.1. Proračun temelja

### 10.1.1. Model temelja

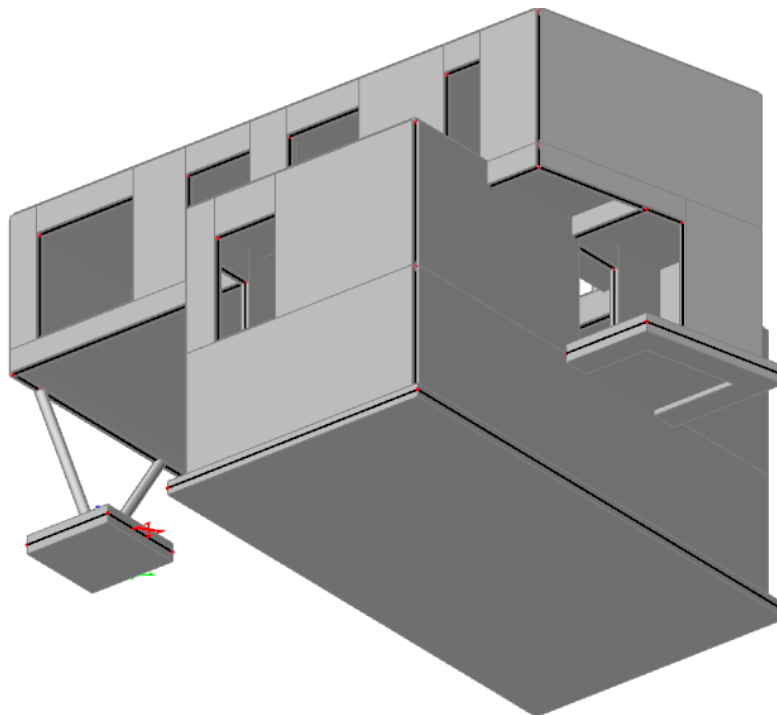

Slika 10.3 Model temelja

Kako bismo u model unijeli realnu stišljivost tla, linijske ležajeve ćemo modelirati kao fleksibilne kojima ćemo pomak u smjeru z zadati pomoću krutosti tla. Ostali pomaci i zaokreti su spriječeni.

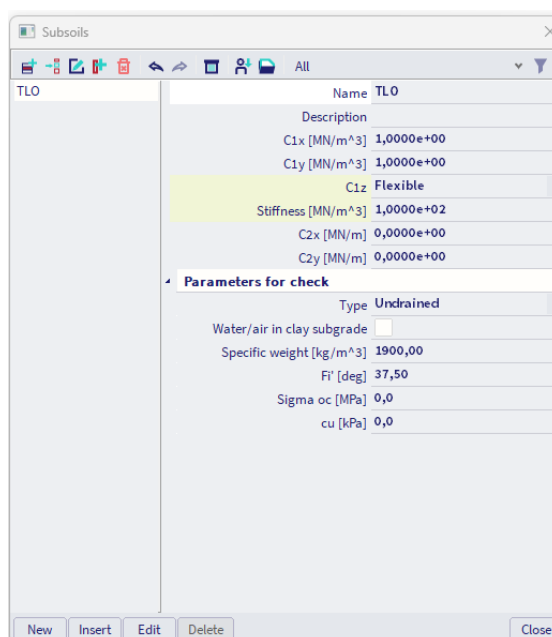

Slika 10.4 Model fleksibilnih linijskih ležajeva

### 10.1.2. Slijeganje građevine

Iz tablice je vidljivo da su naprezanja ispod temelja približno jednaka odnosno postignuto je ravnomjerno naprezanje na kontaktu temelja i nosivog tla. Ravnomjernim naprezanjem dobiva se ravnomjerno slijeganje temeljnog tla, na taj način izbjegava se pojava diferencijalnog slijeganja.

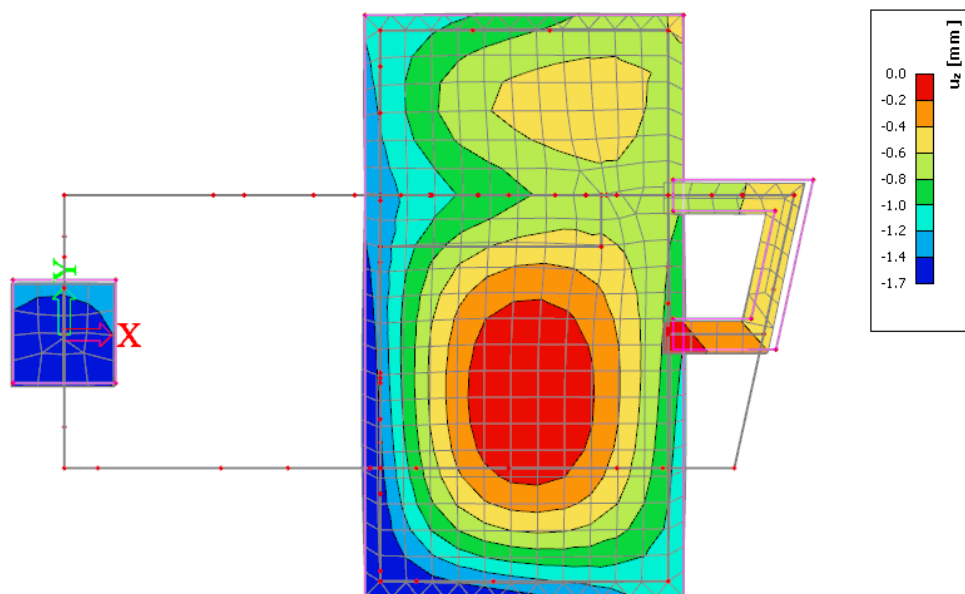

Slika 10.6 Slijeganje temelja za kombinaciju GSN

Na slici vidimo da se građevina ravnomjerno slegnula odnosno izbjegli smo pojavu diferencijalnog slijeganja.

## 11. GRAFIČKI PRILOZI

Redom su priloženi:

- Tlocrt karakteristične etaže M 1:75
- Presjek 1-1 M 1:75
- pročelja 1-1 M 1:75

## 12. LITERATURA

- [1] Ante Mihanović, Boris Trogrić, **Građevna statika I**, Sveučilište u Splitu, Fakultet građevinarstva, arhitekture i geodezije, Split 2011.
- [2] Ante Mihanović, Boris Trogrić, **Građevna statika II**, Sveučilište u Splitu, Fakultet građevinarstva, arhitekture i geodezije, Split 2011.
- [3] Ivan Tomičić, **Betonske konstrukcije**, Društvo hrvatskih građevinskih konstruktora, Zagreb 1996.
- [4] Jure Radnić, Alen Harapin, **Osnove betonskih konstrukcija**, interna skripta, Sveučilište u Splitu, Fakultet građevinarstva, arhitekture i geodezije, Split 2015.







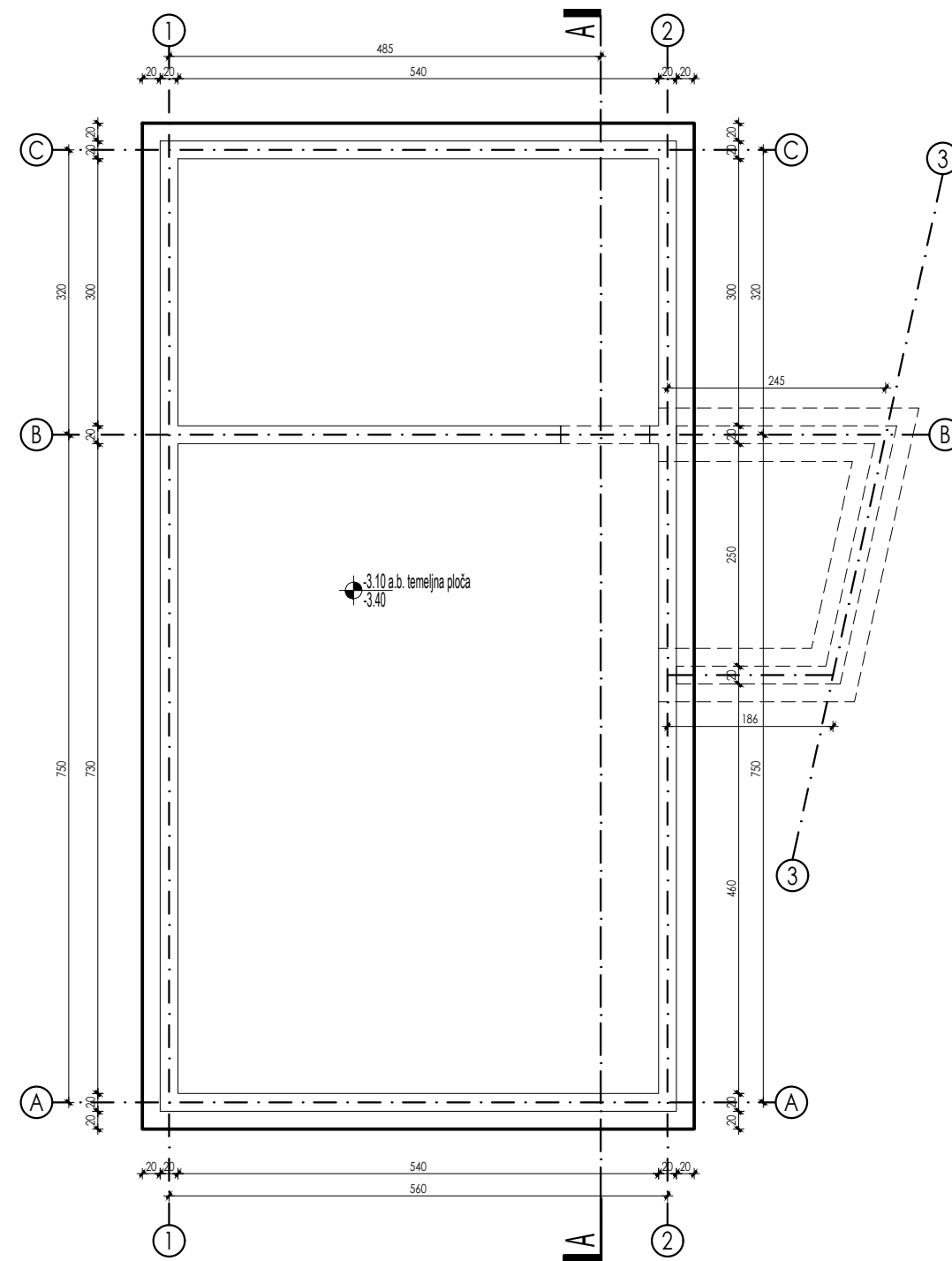

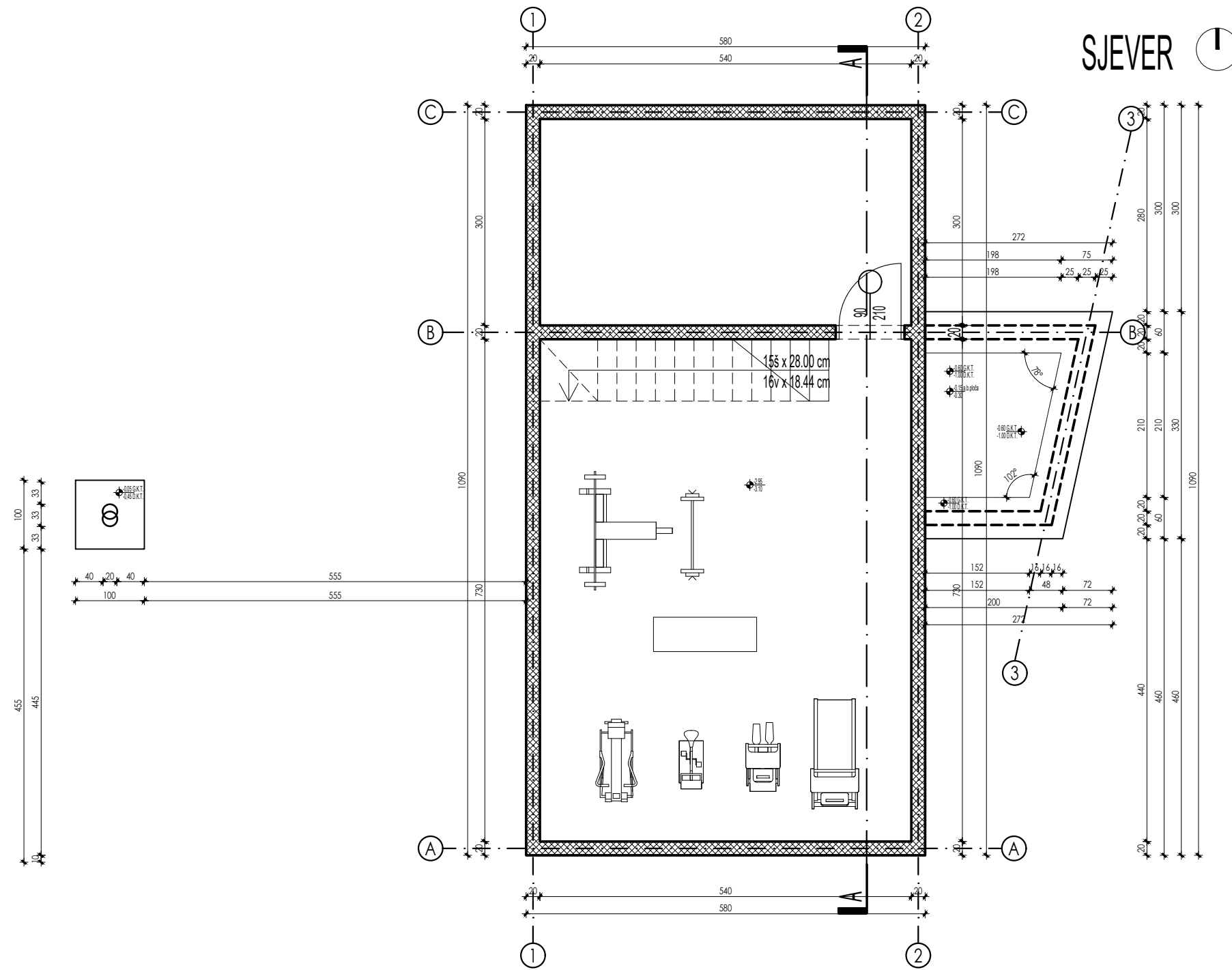

SJEVER 

|   |                              |                               |                 |
|---|------------------------------|-------------------------------|-----------------|
| <br>SVEUČILIŠTE U SPLITU<br>FAKULTET GRAĐEVINARSTVA<br>ARHITEKTURE I GEODEZIJE<br>2100 SPLIT, MATICE HRVATSKE 15 | <b>ZAVRŠNI RAD</b>           |                               |                 |
|   | <b>PRORAČUN KONSTRUKCIJE</b> |                               |                 |
|   | STUDENT:                     | MENTOR:                       |                 |
|   | IVAN IVANČEV                 | dipl.ing.građ. Boris Trogrlić |                 |
|   | SADRŽAJ:                     | TLOCRT TEMELJA                | MJERILO: 1 : 75 |
| DATUM:  | 05.09.2024.                  | PRILOG: 1                     |                 |



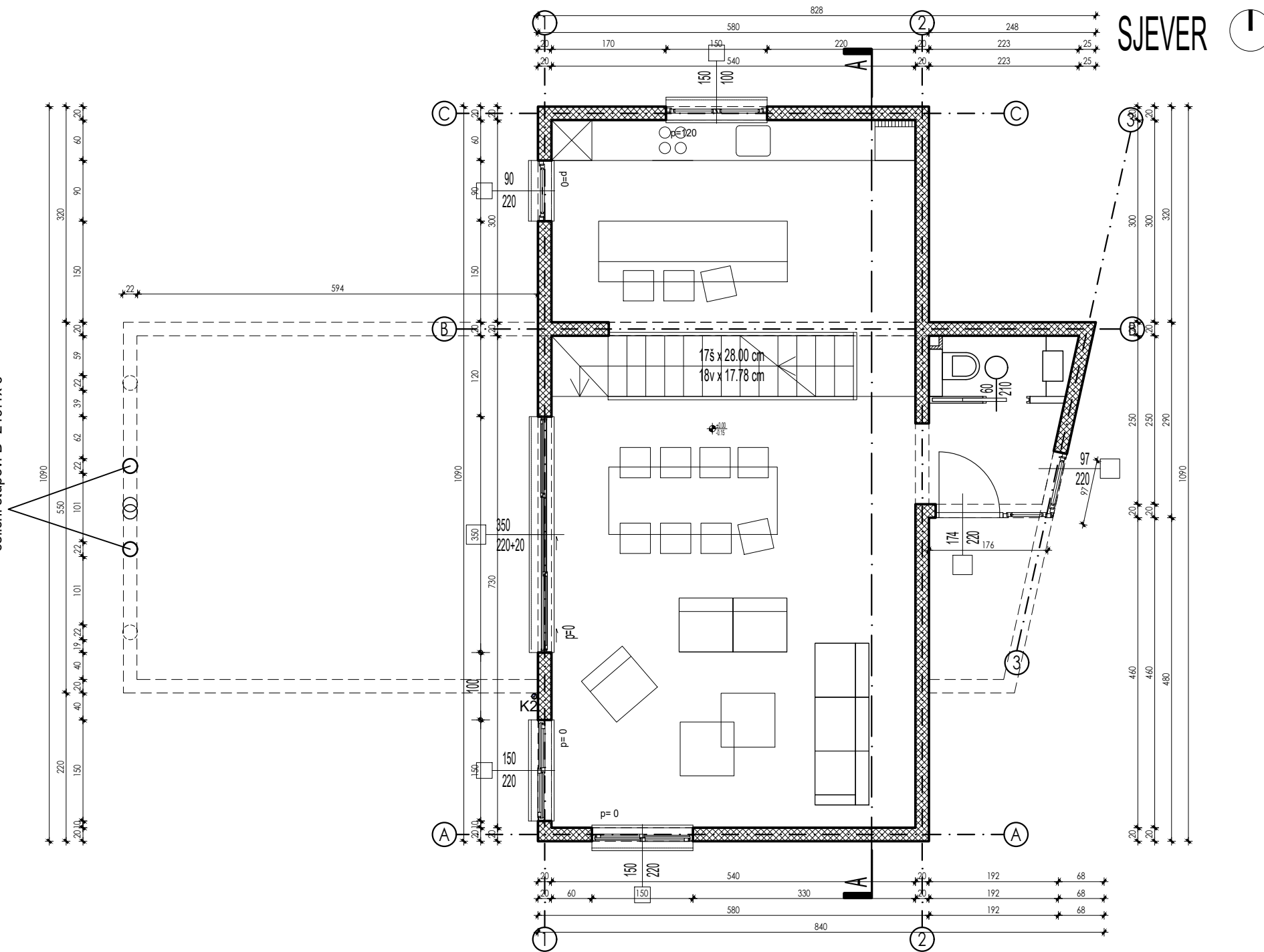

|   |                              |  |
|---|------------------------------|--|
| <br>SVEUČILIŠTE U SPLITU<br>FAKULTET GRAĐEVINARSTVA<br>ARHITEKTURE I GEODEZIJE<br>2100 SPLIT, MATICE HRVATSKE 15 | <b>ZAVRŠNI RAD</b>           |  |
|   | <b>PRORAČUN KONSTRUKCIJE</b> |  |
|   | STUDENT:<br>IVAN IVANČEV     | MENTOR:<br>dipl.ing.građ. Boris Trogrlić |
|   | SADRŽAJ: TLOCRT PODRUMA      | MJERILO: 1 : 75                          |
| DATUM: 05.09.2024.  | PRILOG: <b>2</b>             |  |

čelični stupovi D=219.1x 6

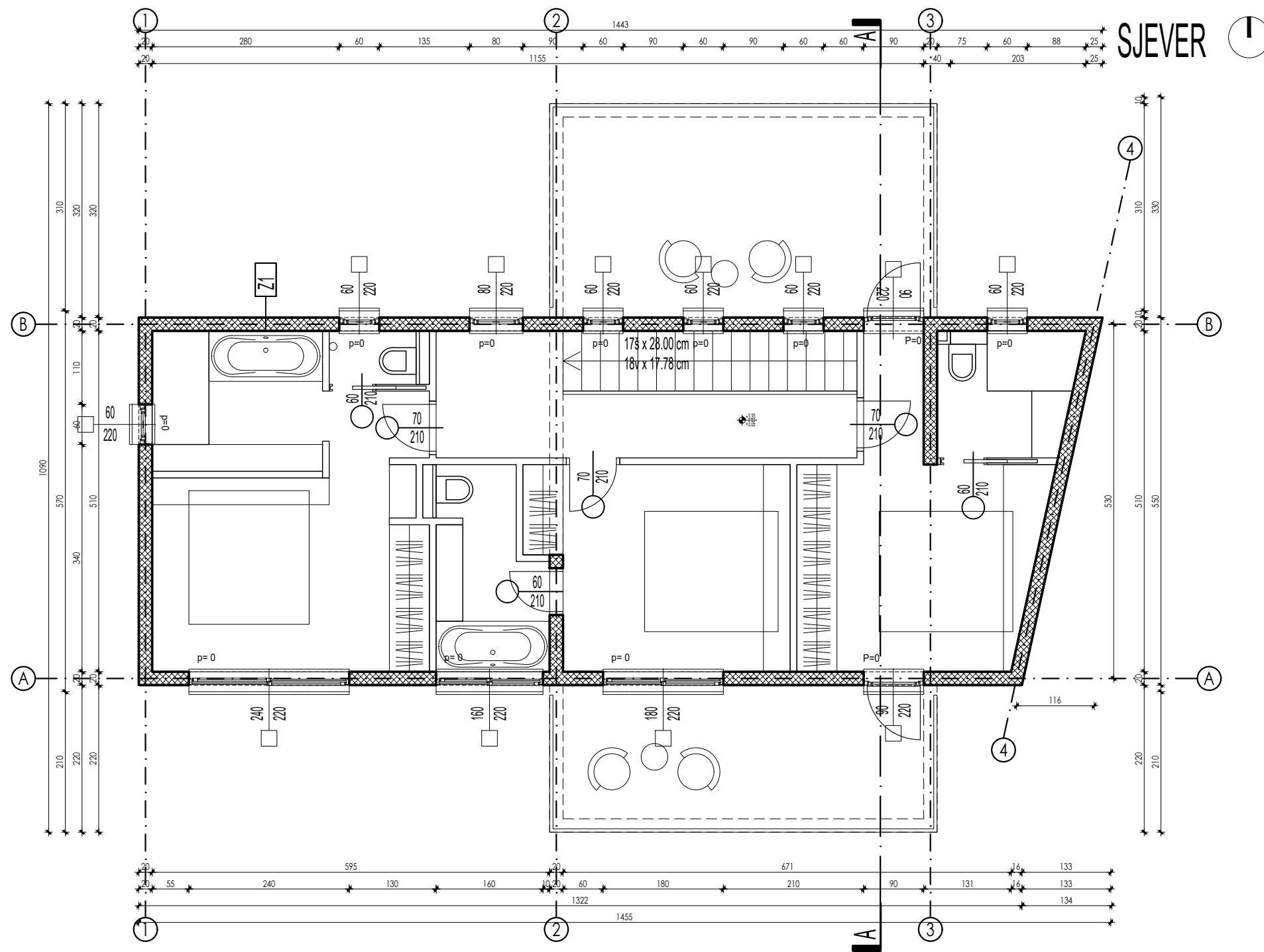

|  |                              |  |
|--|------------------------------|--|
|  <p>SVEUČILIŠTE U SPLITU<br/>FAKULTET GRAĐEVINARSTVA<br/>ARHITEKTURE I GEODEZIJE<br/>2100 SPLIT, MATICE HRVATSKE 15</p> | <b>ZAVRŠNI RAD</b>           |  |
|  | <b>PRORAČUN KONSTRUKCIJE</b> |  |
|  | STUDENT:<br>IVAN IVANČEV     | MENTOR:<br>dipl.ing.građ. Boris Trogrlić |
|  | SADRŽAJ:<br>TLOCRT PRIZEMLJA | MJERILO: 1 : 75                          |
| DATUM:<br>05.09.2024.  | PRILOG: <b>3</b>             |  |



|  |                              |  |
|--|------------------------------|--|
|  <p>SVEUČILIŠTE U SPLITU<br/>FAKULTET GRAĐEVINARSTVA<br/>ARHITEKTURE I GEODEZIJE<br/>2100 SPLIT, MATICE HRVATSKE 15</p> | <b>ZAVRŠNI RAD</b>           |  |
|  | <b>PRORAČUN KONSTRUKCIJE</b> |  |
|  | STUDENT:<br>IVAN IVANČEV     | MENTOR:<br>dipl.ing.građ. Boris Trogrlić |
|  | SADRŽAJ:<br>TLOCRT I. KATA   | MJERILO: 1 : 75                          |
| DATUM:<br>05.09.2024.  | PRILOG: 4                    |  |

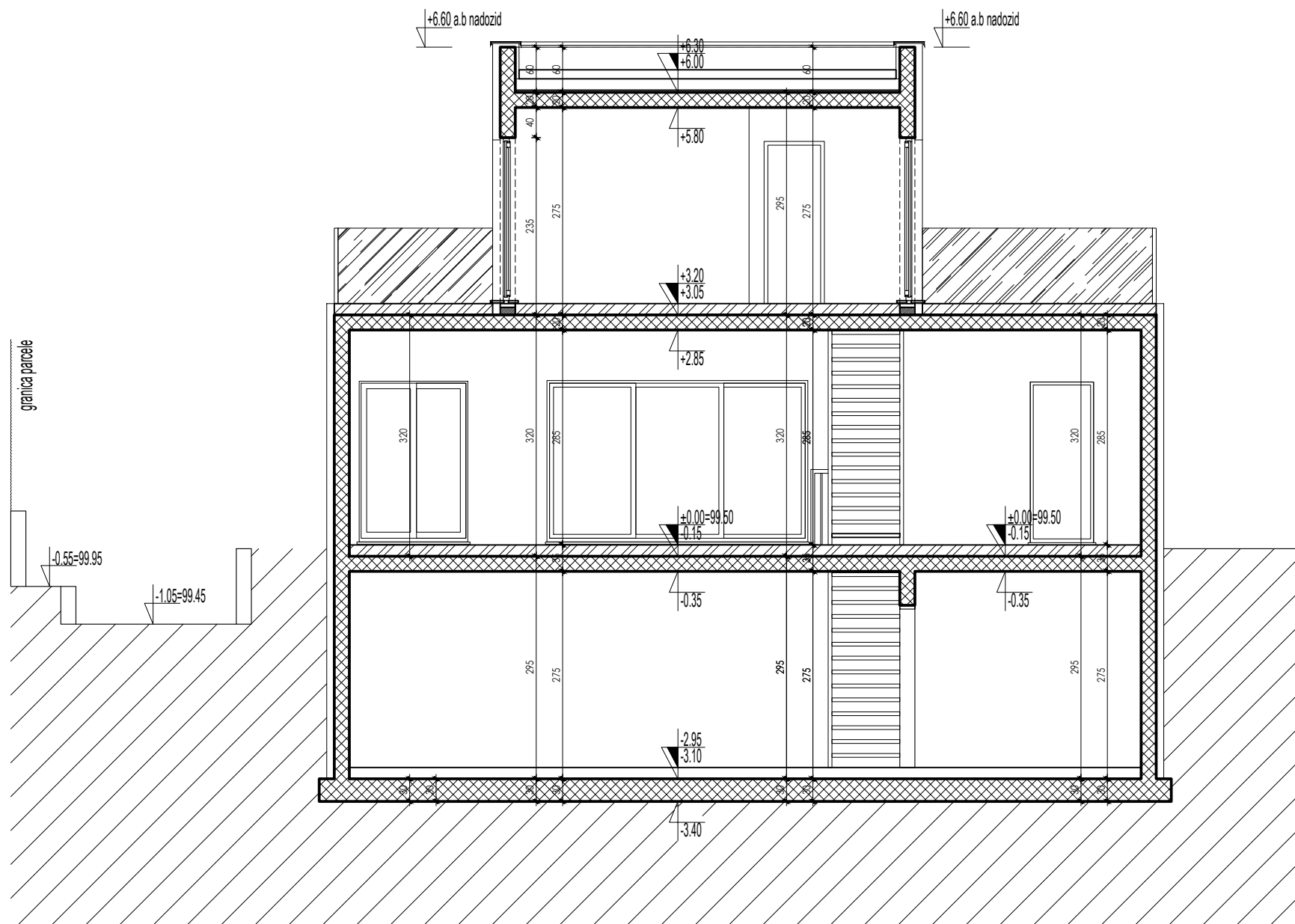

|  |                              |  |
|--|------------------------------|--|
|  <p>SVEUČILIŠTE U<br/>SPLITU<br/>FAKULTET GRAĐEVINARSTVA<br/>ARHITEKTURE I GEODEZIJE<br/>2100 SPLIT, MATICE HRVATSKE 15</p> | <b>ZAVRŠNI RAD</b>           |  |
|  | <b>PRORAČUN KONSTRUKCIJE</b> |  |
|  | STUDENT:<br>IVAN IVANČEV     | MENTOR:<br>dipl.ing.građ. Boris Trogrlić |
|  | SADRŽAJ: PRESJEK A-A         | MJERILO: 1 : 75                          |
|  | DATUM: 05.09.2024.           | PRILOG: <b>5</b>                         |



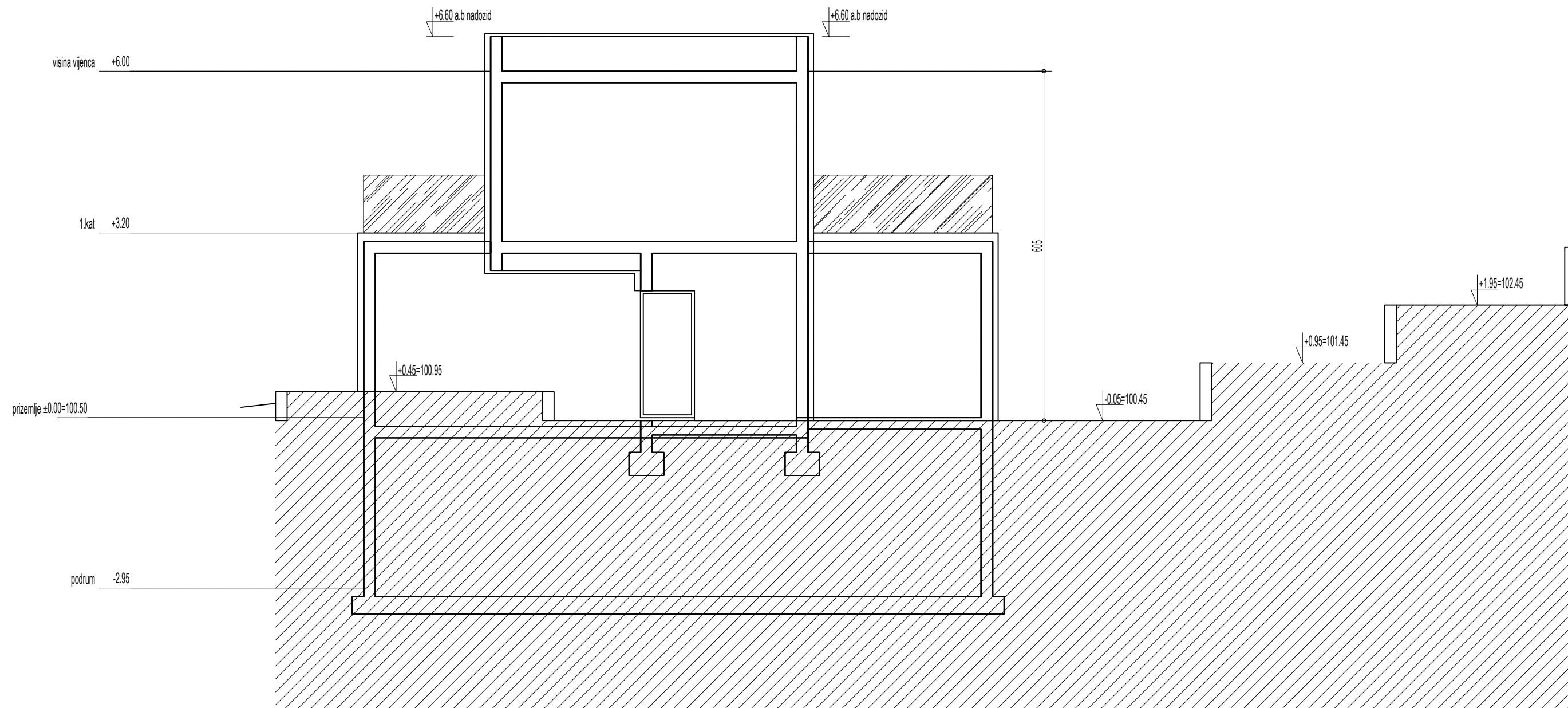

|   |                              |  |
|---|------------------------------|--|
|  <p>SVEUČILIŠTE U SPLITU<br/>         FAKULTET GRAĐEVINARSTVA<br/>         ARHITEKTURE I GEODEZIJE<br/>         2100 SPLIT, MATICE HRVATSKE 15</p> | <b>ZAVRŠNI RAD</b>           |  |
|   | <b>PRORAČUN KONSTRUKCIJE</b> |  |
|   | STUDENT:<br>IVAN IVANČEV     | MENTOR:<br>dipl.ing.građ. Boris Trogrlić |
|   | SADRŽAJ: JUŽNO PROČELJE      | MJERILO: 1 : 75                          |
| DATUM: 05.09.2024.  | PRILOG: <b>6</b>             |  |



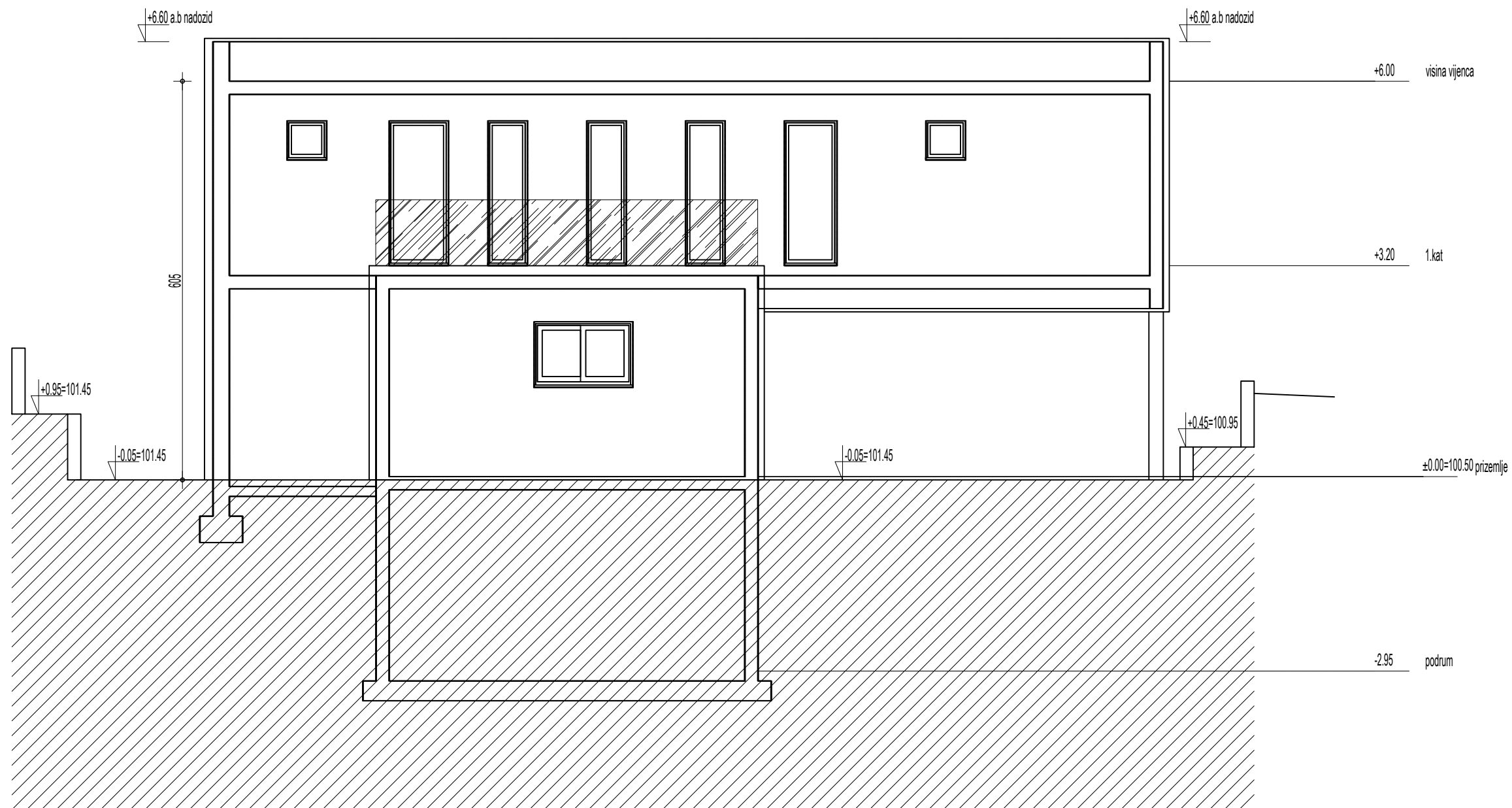

|   |                              |  |
|---|------------------------------|--|
|  <p>SVEUČILIŠTE U SPLITU<br/>         FAKULTET GRAĐEVINARSTVA<br/>         ARHITEKTURE I GEODEZIJE<br/>         2100 SPLIT, MATICE HRVATSKE 15</p> | <b>ZAVRŠNI RAD</b>           |  |
|   | <b>PRORAČUN KONSTRUKCIJE</b> |  |
|   | STUDENT:<br>IVAN IVANČEV     | MENTOR:<br>dipl.ing.građ. Boris Trogrlić |
|   | SADRŽAJ: ISTOČNO PROČELJE    | MJERILO: 1 : 75                          |
| DATUM: 05.09.2024.  | PRILOG: <b>7</b>             |  |



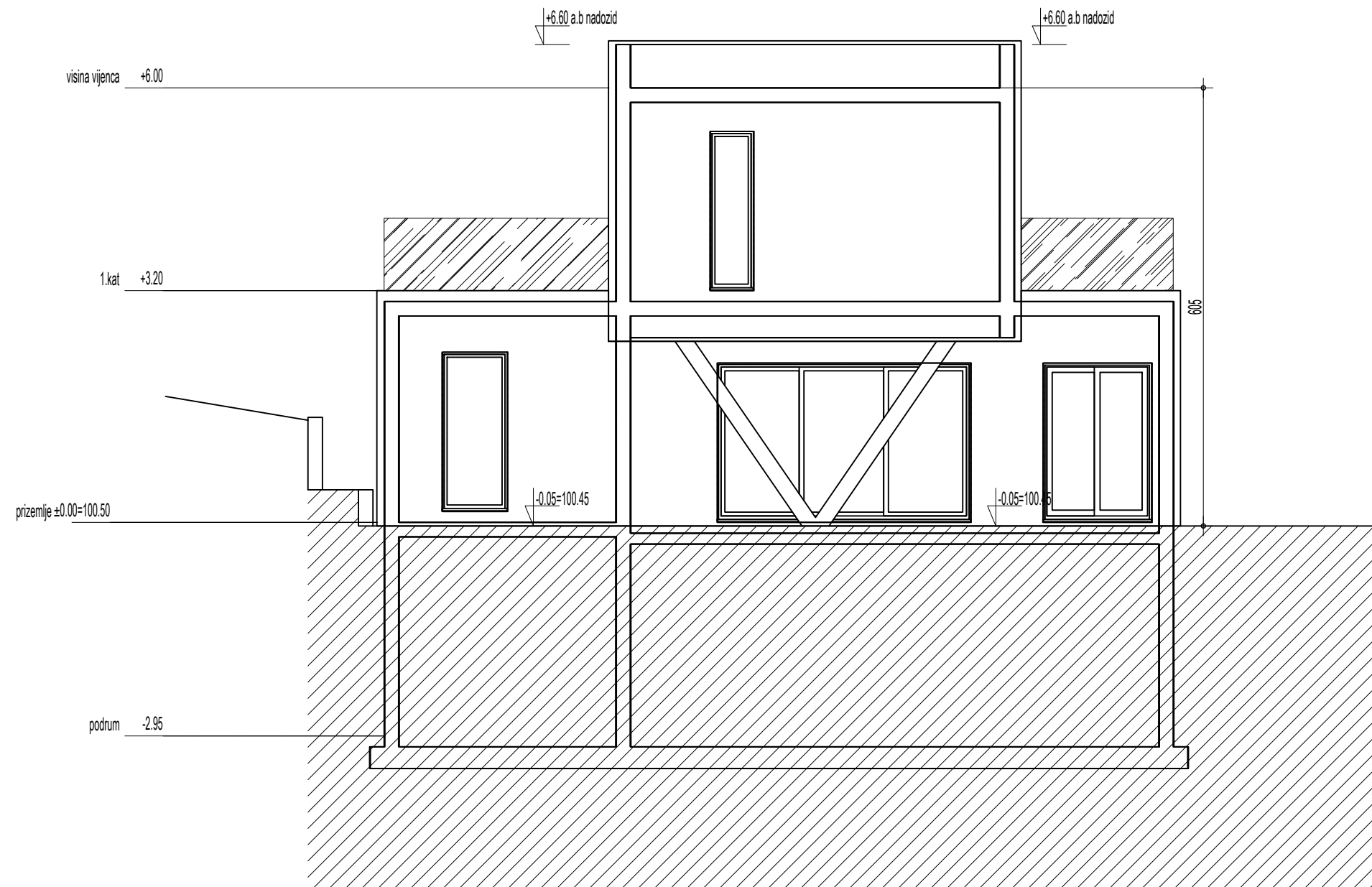

|  |                              |  |
|--|------------------------------|--|
|  <p>SVEUČILIŠTE U<br/>SPLITU<br/>FAKULTET GRAĐEVINARSTVA<br/>ARHITEKTURE I GEODEZIJE<br/>2100 SPLIT, MATICE HRVATSKE 15</p> | <b>ZAVRŠNI RAD</b>           |  |
|  | <b>PRORAČUN KONSTRUKCIJE</b> |  |
|  | STUDENT:<br>IVAN IVANČEV     | MENTOR:<br>dipl.ing.građ. Boris Trogrlić |
|  | SADRŽAJ: SJEVERNO PROČELJE   | MJERILO: 1 : 75                          |
| DATUM: 05.09.2024.   | PRILOG: <b>8</b>             |  |



|  |                              |  |
|--|------------------------------|--|
|  <p>SVEUČILIŠTE U<br/>SPLITU<br/>FAKULTET GRAĐEVINARSTVA<br/>ARHITEKTURE I GEODEZIJE<br/>2100 SPLIT, MATICE HRVATSKE 15</p> | <b>ZAVRŠNI RAD</b>           |  |
|  | <b>PRORAČUN KONSTRUKCIJE</b> |  |
|  | STUDENT:<br>IVAN IVANČEV     | MENTOR:<br>dipl.ing.građ. Boris Trogrlić |
|  | SADRŽAJ: ZAPADNO PROČELJE    | MJERILO: 1 : 75                          |
|  | DATUM: 05.09.2024.           | PRILOG: <b>9</b>                         |