

# Idejno rješenje lučice Zavala na otoku Hvaru

---

**Tukić, Jelena**

**Master's thesis / Diplomski rad**

**2015**

*Degree Grantor / Ustanova koja je dodijelila akademski / stručni stupanj:*

**University of Split, Faculty of Civil Engineering, Architecture and Geodesy / Sveučilište u Splitu, Fakultet građevinarstva, arhitekture i geodezije**

*Permanent link / Trajna poveznica:* <https://um.nsk.hr/um:nbn:hr:123:045490>

*Rights / Prava:* [In copyright](#)/[Zaštićeno autorskim pravom.](#)

*Download date / Datum preuzimanja:* **2025-03-09**



*Repository / Repozitorij:*

[FCEAG Repository - Repository of the Faculty of Civil Engineering, Architecture and Geodesy, University of Split](#)



UNIVERSITY OF SPLIT



DIGITALNI AKADEMSKI ARHIVI I REPOZITORIJI

**SVEUČILIŠTE U SPLITU**  
**FAKULTET GRAĐEVINARSTVA ARHITEKTURE GEODEZIJE**

# **DIPLOMSKI RAD**

**Jelena Tukić**

**Split, 2015.**

**SVEUČILIŠTE U SPLITU  
FAKULTET GRAĐEVINARSTVA ARHITEKTURE I GEODEZIJE**

**Idejno rješenje lučice Zavala na otoku Hvaru**

**Diplomski rad**

**Split, 2015.**

## **Idejno rješenje lučice Zavala na otoku Hvaru**

*Sažetak:*

U uvali Zavala na južnoj strani otoka Hvara u mjestu Zavala postoji nedovršena mjesna lučica za manje brodice. Južna obala otoka Hvara izložena je jakim valovima iz smjerova SE i SW. Da bi se povećao broj vezova brodica i postigla veća sigurnost potrebno je postojeći lukobran na istočnoj strani produžiti i pojačati dogradnjom školjere. Kako je lučica nezaštićena od valova SW smjera potrebno je izgraditi novi lukobran, koji propušta morske struje, a otporan je na djelovanje valova koje uzrokuje lebić.

***Ključne riječi:***

Lučica, Zavala, lukobran, rekonstrukcija, propusni lukobran

## **Preliminary design of the marina Zavala on island Hvar**

***Abstract:*** At the cove Zavala on the southern side of the island of Hvar there is unfinished local marina for smaller vessels. Southern side of the island is exposed to strong waves coming from directions SE and SW. To increase the number of vessel berths and to maximize the safety, it is necessary to extend and strengthen the existing breakwater with upgrading of riprap. As the marina is unprotected from the waves coming from the SW direction it is necessary to build the new permeable breakwater that doesn't affect sea currents and it is resistant to the activity of waves caused by SW wind.

***Keywords:***

marina, Zavala, breakwater, reconstruction, permeable breakwater

**FAKULTET GRAĐEVINARSTVA, ARHITEKTURE I GEODEZIJE**

STUDIJ: **DIPLOMSKI SVEUČILIŠNI STUDIJ GRAĐEVINARSTVA**

KANDIDAT: Jelena Tukić

BROJ INDEKSA: 476

KATEDRA: **Katedra za privrednu hidrotehniku**

PREDMET: Luke i pomorske građevine

**ZADATAK ZA DIPLOMSKI RAD**

Tema: Idejno rješenje lučice Zavala na otoku Hvaru

Opis zadatka: Na južnoj strani otoka Hvara u mjestu Zavala potrebno je rekonstruirati i dograditi lukobrane radi bolje zaštite brodica domicilnog stanovništva. Unutar akvatorija lučice potrebno je izgraditi gatove za privez brodica. Lučica je izložena jakom djelovanju valova iz smjerova SE i SW.

U Splitu, 06. 03. 2015.

Voditelj Diplomskog rada:

izv. prof. dr. sc. Mijo Vranješ

Predsjednik Povjerenstva  
za završne i diplomske ispite:  
Prof.dr.sc. Ivica Boko

*Zahvaljujem se izv. prof. dr. sc. Miji Vranješu na strpljenju i savjetima tijekom izrade diplomskog rada.*

Jelena Tukić

**SADRŽAJ**

1. UVOD .....	1
2. OPIS LOKACIJE.....	2
3. ANALIZA VJETROVALNE KLIME.....	4
3.1.    Raspoloživi podaci o vjetru .....	4
3.2.    Dugoročna prognoza površinskih vjetrovnih valova.....	9
3.3.    Efektivne duljine privjetrišta .....	10
3.4.    Formiranje uzorka vjetra za dugoročne valne prognoze .....	20
3.5.    Proračun značajnih valnih visina za duga povratna razdoblja.....	22
4. DEFORMACIJE VALA.....	28
4.1.    Refrakcija valova.....	28
4.2.    Primjena numeričke integracije .....	29
4.3.    Postupak rješavanja refrakcije .....	32
5. LOM VALA .....	34
5.1.    Proračun parametara mjerodavnog vala .....	37
6. ELEMENTI LUČICE .....	41
6.1.    Lukobrani.....	41
6.2.    Zapadni lukobran .....	42
6.3.    Analiza udara vala na zapadni lukobran:.....	43
6.4.    Istočni lukobran .....	48
6.5.    Gatovi .....	49
7. ZAKLJUČAK.....	54
8. POPIS PRILOGA .....	56
9. POPIS NACRTA .....	57
10. LITERATURA .....	58

## **1. UVOD**

Zahvat koji se analizira ovim diplomskim radom je uređenje lučice Zavalala (otok Hvar), koje se nalazi u južnom obalnom pojasu u prostoru općine Jelsa.

Na osnovu dostupnih podataka o postojećem stanju, zaključeno je da je nužno podizanje razine zaštite od nailazećih valova. Radi se o značajnijem povećanju obalno – pojasnog zahvata u vidu produljenja postojećeg lukobrana te izgradnji novog, propusnog lukobrana.

Izrađena je analiza vjetrovalne klime s dugoročnom prognozom vjetrovnih valova. Predloženo rješenje u potpunosti zadovoljava kriterije provedenih analiza te omogućava siguran cjelogodišnji privez brodova. Osiguran je privez za 34 plovila, što se smatra optimalnim brojem vezova s obzirom na potrebe domaćeg stanovništva, korisnike obližnjeg rekreativnog parka "Žbravura", ali i potrebe stalnih ili dnevnih posjetitelja.



## 2. OPIS LOKACIJE

Uvala Zavala nalazi se na južnoj strani otoka Hvara, na prostoru općine Jelsa, nedaleko od mjesta Svete Nedjelje i Ivan Dolca. Ulaz u prostor uvale orijentiran je u smjeru jugoistok - sjeverozapad. Na zapadnoj strani nalazi se prirodna zaštita koju tvore stijene iznad morske razine. Središnji dio čine potezi šljunčanih plaža te nekoliko manjih gatova domicilne izvedbe za smještaj brodica lokalnog stanovništva. Na istočnoj strani nalazi se lukobran približne dužine 40 m, orijentacije sjeveroistok - jugozapad. Lukobran s unutrašnje strane ima obalni zid gravitacijskog tipa. Površina predmetnog akvatorija iznosi 7787 m<sup>2</sup>.

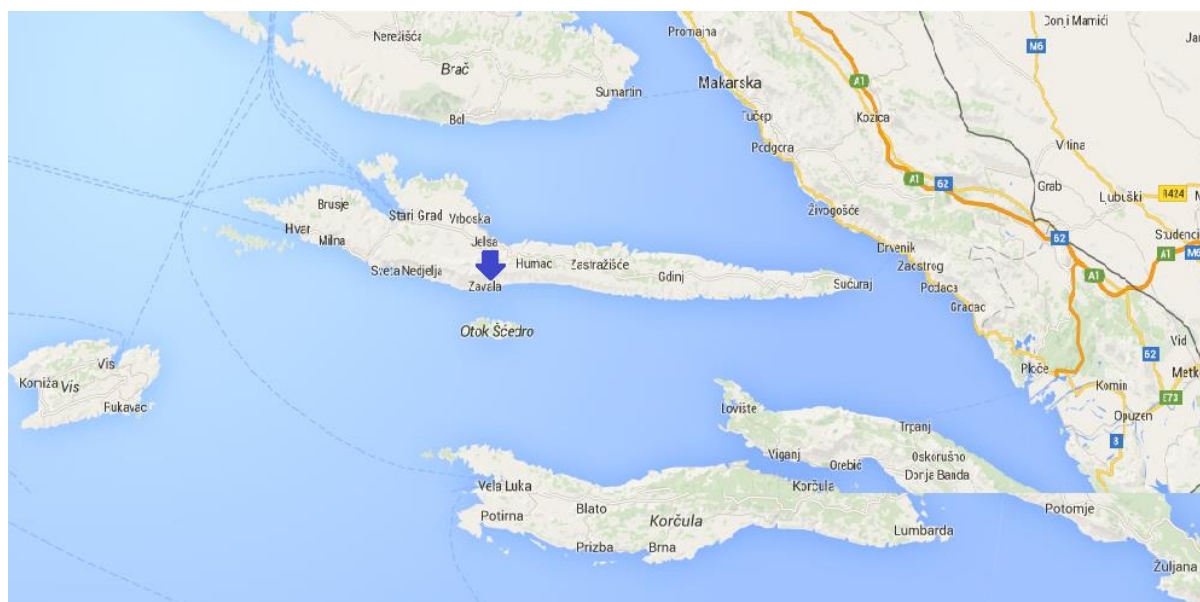

Slika 2.1. Lokacija lučice



*Slika 2.2. Pogled na uvalu*



*Slika 2.3. Pogled na postojeći lukobran*

### **3. ANALIZA VJETROVALNE KLIME**













Za potrebe pomorskog graditeljstva najinteresantnije su prognoze vjetrovnih valova jer su to valovi najveće energije i stoga imaju najveća djelovanja na građevine. Rezultat prognoze su reprezentativni parametri valnog profila, visina vala  $H_s$  i valni period  $T_s$ . Prognoze mogu biti kratkoročne ili dugoročne, a vrše se na temelju podataka o vjetru ili češće podataka o valovima. Za kratkoročne prognoze su potrebni podaci jednog ili nekoliko pojedinačnih stanja mora unutar jedne vjetrovne situacije, a za dugoročnu podaci velikog broja situacija vjetra iz višegodišnjeg razdoblja opažanja. Dakle, dugoročna prognoza valova podrazumijeva procjenu valnih parametara kojima su pridruženi veliki povratni periodi (npr. 50 ili 100 godina). Procjena se provodi korištenjem prikladnog matematičkog modela kojim se iz postojećih podataka odnosno uzorka valova ekstrapoliraju vrijednosti za traženi povratni period.

#### **3.1. Raspoloživi podaci o vjetru**

Na predmetnoj lokaciji ne raspolaže se mjerenjima valova pa će se dugoročna valna prognoza za potrebe analize valovanja napraviti na osnovu raspoloživih mjerenja vjetra. Raspolaže se službenima podacima Državnog hidrometeorološkog zavoda, mjerenih na Meteorološkoj postaji Split – Marjan u razdoblju 2000.–2009. godine.

Godišnja razdioba brzine vjetra u ovisnosti o smjeru vjetra za postaju Split prikazana je grafički na ruži vjetra, a numeričke vrijednosti dane su u tablici kontigencije. Brzine su izražene razredima brzina koji odgovaraju stupnjevima Bf

Tablica 3.1. Beaufortova ljestvica za vjetar

bofora	naziv vjetra	učinak vjetra na kopnu	učinak vjetra na moru	slika	brzina vjetra
0	tišina	Dim se diže vertikalno u vis, zastave i lišće su nepomični	površina vode kao ogledalo		do 0.3 m/s do 1 km/h
1	lahor	vjetrulja se ne pokreće, može mu se razaznati smjer prema dimu koji se podiže	mrežkanje vode		0.4 - 1.5 m/s 1 - 5 km/h
2	povjetarac	vjetrulja se pokreće, lišće treperi, svilena zastava leprša	mali valići, kreste valića su još prozirne i ne lome se		1.6 - 3.3 m/s 6 - 11 km/h
3	slab vjetar	lišće zajedno s grančicama se neprekidno njiše i šušti, zastava leprša	veći valići, kreste valića se počinju lomiti		3.4 - 5.4 m/s 12 - 19 km/h
4	umjeren vjetar	diže prašinu, suho lišće i papir s tla; zastavu drži ispruženu, njiše manje grane	mali valovi, bijele krijeste na vrhovima valova		5.5 - 7.9 m/s 20 - 28 km/h
5	umjeren jak vjetar	njiše veće lisnate grane a i čitava mala stabla	umjereni valovi, puno bijelih krijesti na vrhovima valova		8.0-10.7 m/s 29 - 38 km/h
6	jak vjetar	svijaju se velike grane, teško je nositi otvoren kišobran, telefonske žice zvižde	veliki valovi se formiraju, brijele krijeste su posvuda		10.8-13.8m/s 39 - 49 km/h
7	vrlo jak vjetar	njiše se neprekidno veće lisnato drveće, hodanje protiv vjetra je otežano	vjetar počinje otpuhivati pjenu sa valova niz vjetar		13.9-17.1m/s 50 - 61 km/h
8	olujni vjetar	njiše čitava stabla i lomi velike grane; sprečava svako hodanje protiv vjetra.	umjereni visoki valovi velike dužine, krijeste valova se lome kružno, vjetar nosi pjenu		17.2-20.7m/s 62 - 74 km/h
9	oluja	pomiče manje predmete i baca crijep, čini manje štete na kućama i drugim objektima	visoki valovi, guste pruge pjene niz vjetar, smanjena vidljivost		20.8-24.4m/s 75 - 88 km/h
10	jaka oluja	obara drveće i čupa ga s korijenjem; čini znatne štete na zgradama	vrlo visoki valovi sa velikim visećim krijestama, skoro cijela površina je bijela		24.5-28.4m/s 88-102 km/h
11	teška oluja	čini teške štete, na većem području djeluje razorno	extremno visoki valovi, sva površina bijela od pjene, vidljivost jako smanjena		28.5-32.6m/s 103-117km/h
12	orkan	opustoši čitav jedan kraj	zrak je ispunjen sa kapljicama vode i pjenom, cijela površina bijena, jako mala vidljivost		32.7-36.9m/s 118-133km/h

Tablica 3.2. Vjerojatnost istovremenog pojavljivanja različitih smjerova vjetra (apsolutne čestine), po klasama jačine (Bf) i brzine (m/s) vjetra za postaju Split-Marjan, za godinu, u razdoblju 2000.–2009.

Jač. (Bf)	0	1	2	3	4	5	6	7	8	9	10	11	12	ZBROJ
Brzina (m/s)	0.0-0.2	0.3-1.5	1.6-3.3	3.4-5.4	5.5-7.9	8.0-10.7	10.8-13.8	13.9-17.1	17.2-20.7	20.8-24.4	24.5-28.4	28.5-32.6	32.7-36.9	
N	0	1274	1427	419	170	54	13	1	0	0	0	0	0	3358
NNE	0	1010	2368	1881	2193	1648	563	104	19	10	0	0	0	9796
NE	0	1494	5175	4307	3645	2453	678	172	49	5	2	0	0	17980
ENE	0	1186	3281	1544	391	118	15	3	0	0	0	0	0	6538
E	0	786	1181	714	210	15	1	2	0	0	0	0	0	2909
ESE	0	901	1281	1369	1902	1248	490	94	1	0	0	0	0	7286
SE	0	910	1025	1233	1919	2084	1142	294	29	0	0	0	0	8636
SSE	0	949	1125	277	227	220	158	42	5	0	0	0	0	3003
S	0	976	878	134	115	101	72	43	1	0	0	0	0	2320
SSW	0	959	2366	525	151	110	56	20	2	0	0	0	0	4189
SW	0	1807	4234	1873	219	25	10	1	0	0	0	0	0	8169
WSW	0	1204	1742	1096	143	2	0	0	0	0	0	0	0	4187
W	0	346	538	166	16	1	0	0	0	0	0	0	0	1067
WNW	0	455	817	150	4	1	0	0	0	0	0	0	0	1427
NW	0	819	1431	365	31	3	2	0	0	0	0	0	0	2651
NNW	0	929	876	231	45	8	0	0	0	0	0	0	0	2089
C	438	0	0	0	0	0	0	0	0	0	0	0	0	438
ZBROJ	438	16005	2974	16284	11381	8091	3200	776	106	15	2	0	0	86043

Tablica 3.3. Vjerojatnost istovremenog pojavljivanja različitih smjerova vjetra (relativne čestine), po klasama jačine (Bf) i brzine (m/s) vjetra za postaju Split-Marjan, za godinu, u razdoblju 2000.–2009.

Jač. (Bf)	0	1	2	3	4	5	6	7	8	9	10	11	12	ZBROJ
Brzina (m/s)	0.0-0.2	0.3-1.5	1.6-3.3	3.4-5.4	5.5-7.9	8.0-10.7	10.8-13.8	13.9-17.1	17.2-20.7	20.8-24.4	24.5-28.4	28.5-32.6	32.7-36.9	
N	0	3,22	5,336	0,39	0,1	0,02	0,01	0,01	0,01	0,02	0	0	0	9,16
NNE	0	3,8	3,57	0,48	0,17	0,09	0,03	0	0	0	0	0	0	8,14
NE	0	4,17	4,95	4,21	1,74	0,39	0,04	0	0	0	0	0	0	15,5
ENE	0	1,27	3,14	1,17	0,3	0,06	0,02	0	0	0	0	0	0	5,96
E	0	1,04	6,31	6,34	2,26	0,47	0,03	0	0	0	0	0	0	16,45
ESE	0	0,51	2,42	3,16	2,81	1,58	0,3	0	0	0	0	0	0	10,78
SE	0	0,77	1,29	0,76	0,64	0,34	0,1	0,03	0,04	0,03	0	0	0	4
SSE	0	0,35	0,32	0,3	0,32	0,17	0,05	0	0	0	0	0	0	1,51
S	0	0,64	0,38	0,5	0,39	0,08	0,02	0	0	0	0	0	0	2,01
SSW	0	0,28	0,23	0,37	0,17	0,07	0	0	0	0	0	0	0	1,12
SW	0	0,57	0,55	0,35	0,12	0,01	0	0	0	0	0	0	0	1,6
WSW	0	0,12	0,15	0,05	0,01	0,01	0	0	0	0	0	0	0	0,34
W	0	0,58	1,65	0,31	0,13	0,04	0,02	0	0	0	0	0	0	2,73
WNW	0	0,77	1,57	0,36	0,04	0	0,01	0	0	0	0	0	0	2,75
NW	0	0,85	1,36	0,11	0,01	0	0	0	0	0	0	0	0	2,33
NNW	0	3,56	5,77	0,69	0,14	0,01	0,01	0	0	0	0	0	0	10,18
C	5,44	0	0	0	0	0	0	0	0	0	0	0	0	5,44
ZBROJ	5,44	22,5	39,02	19,55	9,37	3,34	0,64	0,04	0,05	0,05	0	0	0	100

Najčešći smjerovi vjetra na području Splita su NE (20.9%), NNE (11.4%), SE (10.0%) slučajeva od ukupnog broja podataka tijekom godine. To su poznati vjetrovi bura i jugo. Bura je suh, hladan i mahovit sjeveroistočni vjetar povezan s prodorom hladnog zraka iz hladnijih krajeva. Bura dolazi s kopna i puše uglavnom smjerom prema moru. Puše obično velikom, ponekad orkanskom snagom.

Za razliku od bure, jugo puše jednoličnom brzinom i stvara velike valove. Jugo ili široko puše s jugoistoka na Jadranu, a obično je povezan s nadolazećom ciklonom iz zapadnog Sredozemlja. Jugo ili južina je naziv za vrijeme koje donosi taj vjetar i koje karakteriziraju izrazito loši biometeorološki uvjeti.

Uz ta dva najčešća vjetra treba spomenuti i vjetar iz smjera SW, koji se na području Splita javlja u 9.5 % slučajeva na godišnjoj razini. To je lebić koji nastaje kad ciklonska

oblast prelazi Zapadnom Europom prema Genovskom zaljevu. Stvara velike valove i muti more. Naročito je snažan u hladnije doba godine, tijekom jeseni i zime.

Tišine su situacije bez vjetra koje se na splitskom području najčešće javljaju ljeti i u proljeće.

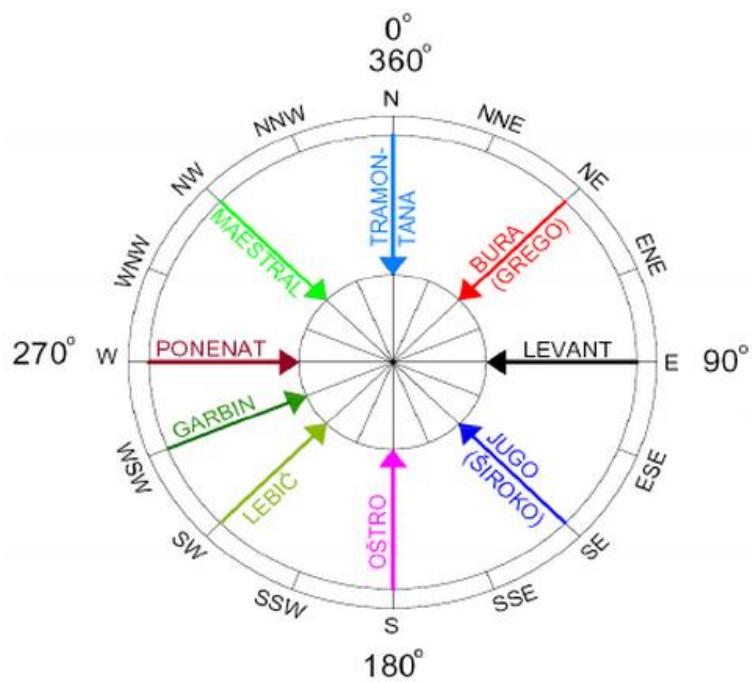

Slika 3.1. Tradicionalni nazivi vjetrova na Jadranu

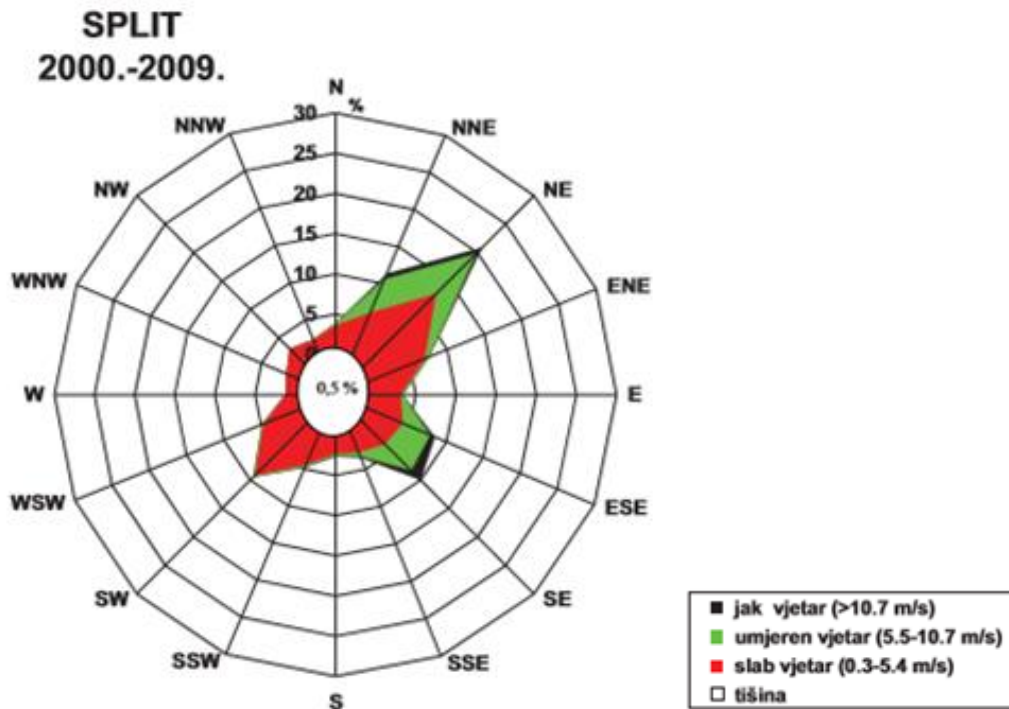

Slika 3.2. Godišnja ruža vjetra za Split u razdoblju 2000-2009. (DHMZ RH)

### 3.2. Dugoročna prognoza površinskih vjetrovnih valova

Dugoročna prognoza se radi iz uzoraka dobivenih mjerenjem valova za kratkoročna stacionarna stanja mora. Kako se ne raspolaže ovim mjerenjima, napravit će se uzorak valova na temelju podataka o mjerenju vjetra (uzorka vjetra za kratkoročne situacije iz dugog razdoblja opažanja).

Raspolaže se s tablicom kontigencije vjetra iz koje se može načiniti uzorak vjetra po kriteriju prekoračenja praga. Koristiti će se Gumbelova distribucija te pripadajući izrazi za ekstrapolaciju vrijednosti u promatranim povratnim periodima kako bi se dobile pripadajuće značajne visine vala -  $H_s$ .

Obzirom da uzorak  $H_s$  za dugoročnu prognozu trebaju predstavljati pojedinačne kratkoročne valne situacije sa većim valovima (odnosno vjetrom koji ih generira) odabran je prag brzine vjetra od 3 Bf (3,4 – 5,4 m/s).



### 3.3. Efektivne duljine privjetrišta

Predmetna lokacija izložena je prvenstveno vjetrovnim valovima generiranim vjetrovima juga i lebića te nešto manjeg inteziteta i vjetrovima oštra.

Za smjer JJZ ( $202,5^\circ$ ) podaci o vjetru pokazuje relativno velik značaj u odnosu na druge smjerove vjetra, ali zbog zaklonjenosti lokacije otokom Šćedrom, valovi generirani ovim smjerom neće imati veći značaj.

Smjer IJI ( $112,5^\circ$ ) također ima relativno velik značaj, ali zbog orijentacije ulaza u akvatorij, ovaj smjer juga je manje nepovoljan nego smjer II ( $135^\circ$ ).

Dakle, procijenjeno je da su smjerovi II ( $135^\circ$ ) te JZ ( $225^\circ$ ) najnepovoljniji smjerovi s najvećim utjecajem na razmatrani akvatorij.

Za potrebe proračuna efektivne duljine privjetrišta izvršena je sektorizacija vjetrova.



Slika 3.3. Sektorizacija vjetrova

Proračun efektivne duljine privjetrišta za sve smjerove je proveden metodom koja se uobičajeno koristi u svjetskoj praksi, a dana je literaturom (Shore Protection Manual, 1984). U svakom od odabranih smjerova postavi se centralna zraka koja kao ishodište ima točku ispred razmatranog akvatorija. Nakon toga se sa rotacijom od  $6^\circ$  u smjeru kazaljke na satu (do  $+42^\circ$ ) i suprotno od kazaljke na satu (do  $-42^\circ$ ) postavljaju pravci kroz istu ishodišnu točku. Određuju se duljine svake zrake od ishodišta do prve točke obale te se proračunava suma njihovih projekcija na centralnu zraku. Ta suma se dijeli sa sumom kosinusa kuteva centralne zrake i ostalih rotiranih zraka, čime se dobiva i vrijednost duljine efektivnog privjetrišta prema izrazu (1).

$$F_{eff} = \frac{\sum_i F_i \cos \alpha_i^2}{\sum_i \cos \alpha_i} \quad (1)$$

Konačne efektivne duljine privjetrišta za sektore određene su kao maksimalne vrijednosti proračunatih efektivnih privjetrišta iz pripadnih smjerova po sektorima.

Postupak je prikazan na slikama 3.4 – 3.12. te u tablicama 3.4. – 3.10.

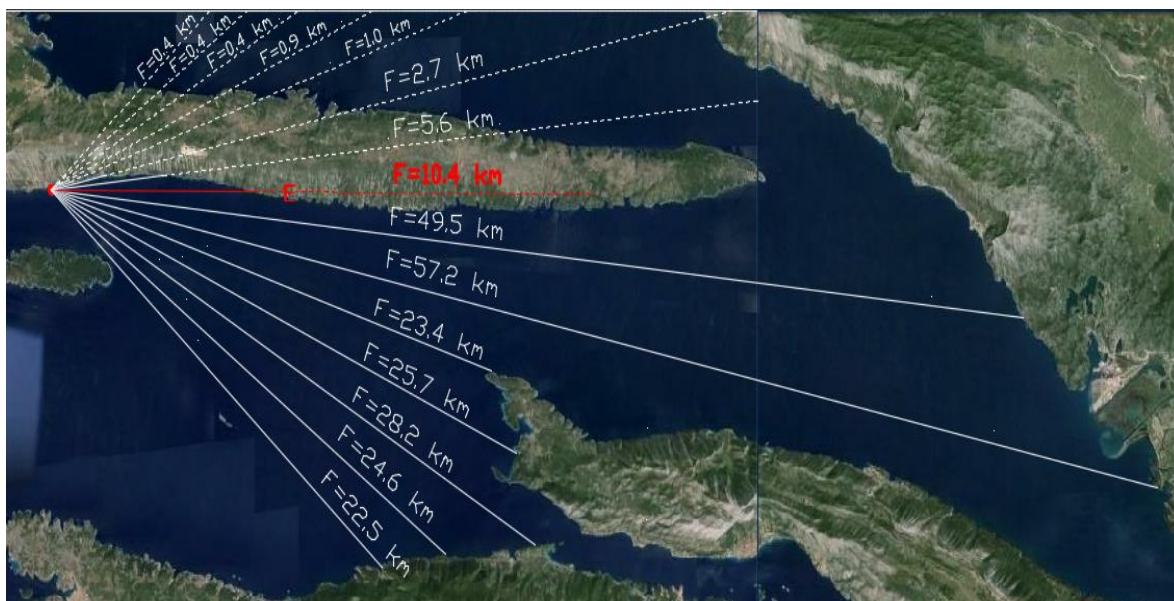

Slika 3.4. Skica za izračun efektivne duljine privjetrišta za centralni smjer E (90°)

Tablica 3.4. Proračun određivanja efektivne duljine privjetrišta za smjer E

smjer E			
Kut $\alpha$ [°]	$\cos\alpha$	$F_i$ [km]	$F_i \cdot (\cos\alpha)^2$
42	0,743	0,4	0,221
36	0,809	0,4	0,262
30	0,866	0,4	0,3
24	0,914	0,9	0,752
18	0,951	1,0	0,904
12	0,978	2,7	2,583
6	0,995	5,6	5,544
0	1,000	10,4	10,4
-6	0,995	49,5	49,006
-12	0,978	57,2	54,711
-18	0,951	23,4	21,163
-24	0,914	25,7	21,47
-30	0,866	28,2	21,149
-36	0,809	24,6	16,1
-42	0,743	22,5	12,421
$\Sigma$	13,51		216,986
$F_{eff} =$	16,06		

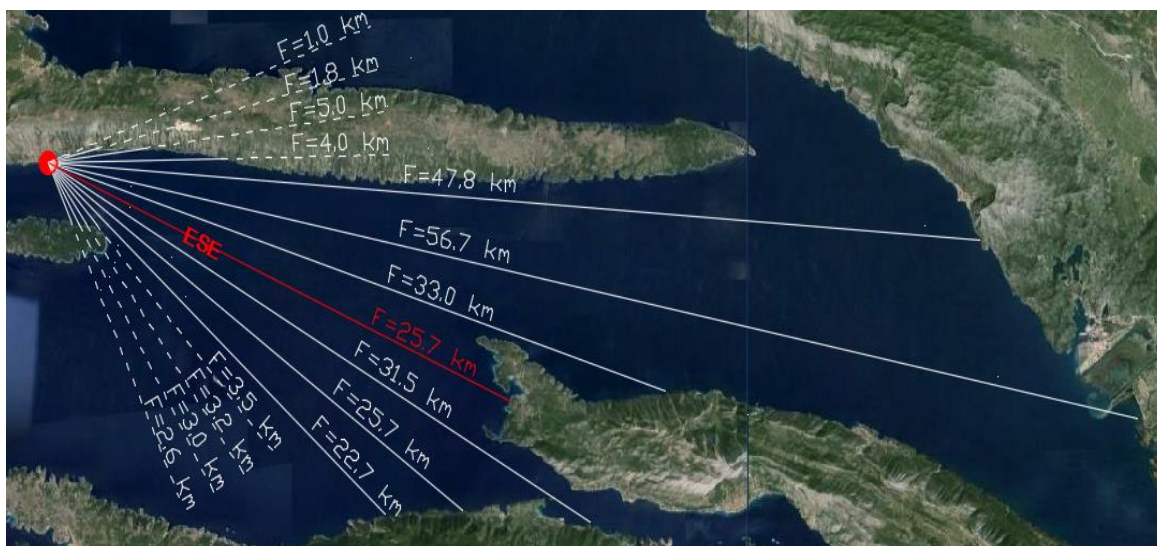

Slika 3.5. Skica za izračun efektivne duljine privjetrišta za centralni smjer ESE (112,5°)

Tablica 3.5. Proračun određivanja efektivne duljine privjetrišta za smjer ESE

smjer ESE			
Kut $\alpha$ [°]	$\cos \alpha$	$F_i$ [km]	$F_i \cdot (\cos \alpha)^2$
42	0,743	1,0	0,552
36	0,809	1,8	1,178
30	0,866	5,0	3,75
24	0,914	4,0	3,342
18	0,951	47,8	43,23
12	0,978	56,7	54,233
6	0,995	33,0	32,671
0	1,000	25,7	25,7
-6	0,995	31,5	31,186
-12	0,978	25,7	24,582
-18	0,951	22,7	20,53
-24	0,914	3,5	2,924
-30	0,866	3,2	2,4
-36	0,809	3,0	1,963
-42	0,743	3,6	1,987
$\Sigma$	13,512		250,228
$F_{eff} =$	18,52		



Slika 3.6. Skica za izračun efektivne duljine privjetrišta za centralni smjer SE (135°)

Tablica 3.6. Proračun određivanja efektivne duljine privjetrišta za smjer SE

smjer SE			
Kut $\alpha$ [°]	$\cos\alpha$	$F_i$ [km]	$F_i \cdot (\cos\alpha)^2$
42	0,743	47,8	26,388
36	0,809	54,0	35,342
30	0,866	34,3	25,723
24	0,914	26,0	21,72
18	0,951	25,4	22,972
12	0,978	26,1	24,964
6	0,995	23,0	22,771
0	1,000	3,9	3,9
-6	0,995	3,1	3,069
-12	0,978	3,0	2,869
-18	0,951	2,6	2,351
-24	0,914	2,5	2,088
-30	0,866	2,6	1,95
-36	0,809	2,3	1,505
-42	0,743	2,7	1,491
$\Sigma$	13,51		199,103
$F_{eff} =$	14,74		

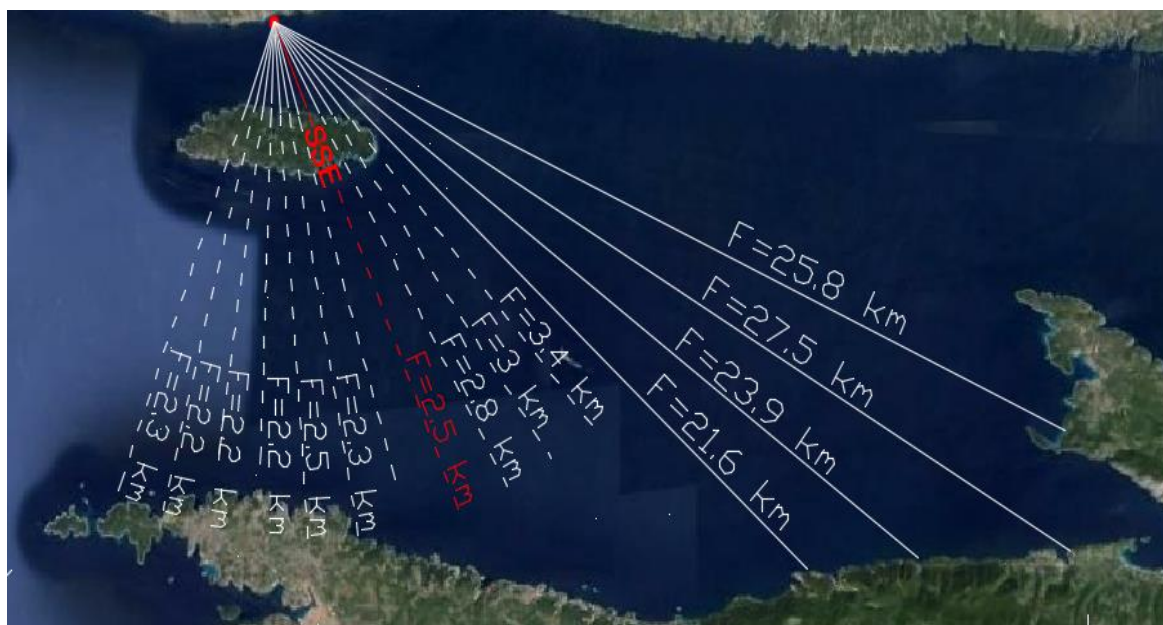

Slika 3.7. Skica za izračun efektivne duljine privjetrišta za centralni smjer SSE (157,5°)

Tablica 3.7. Proračun određivanja efektivne duljine privjetrišta za smjer SSE

smjer SSE			
Kut $\alpha$ [°]	$\cos\alpha$	$F_i$ [km]	$F_i \cdot (\cos\alpha)^2$
42	0,743	25,8	14,243
36	0,809	27,5	17,998
30	0,866	23,9	17,924
24	0,914	21,6	18,045
18	0,951	1,4	1,239
12	0,978	3,4	3,252
6	0,995	3,0	2,97
0	1,000	2,5	2,5
-6	0,995	2,6	2,574
-12	0,978	2,3	2,2
-18	0,951	2,5	2,261
-24	0,914	2,2	1,838
-30	0,866	2,2	1,65
-36	0,809	2,2	1,44
-42	0,743	2,3	1,27
$\Sigma$	13,51		91,404
Feff =	6,76		

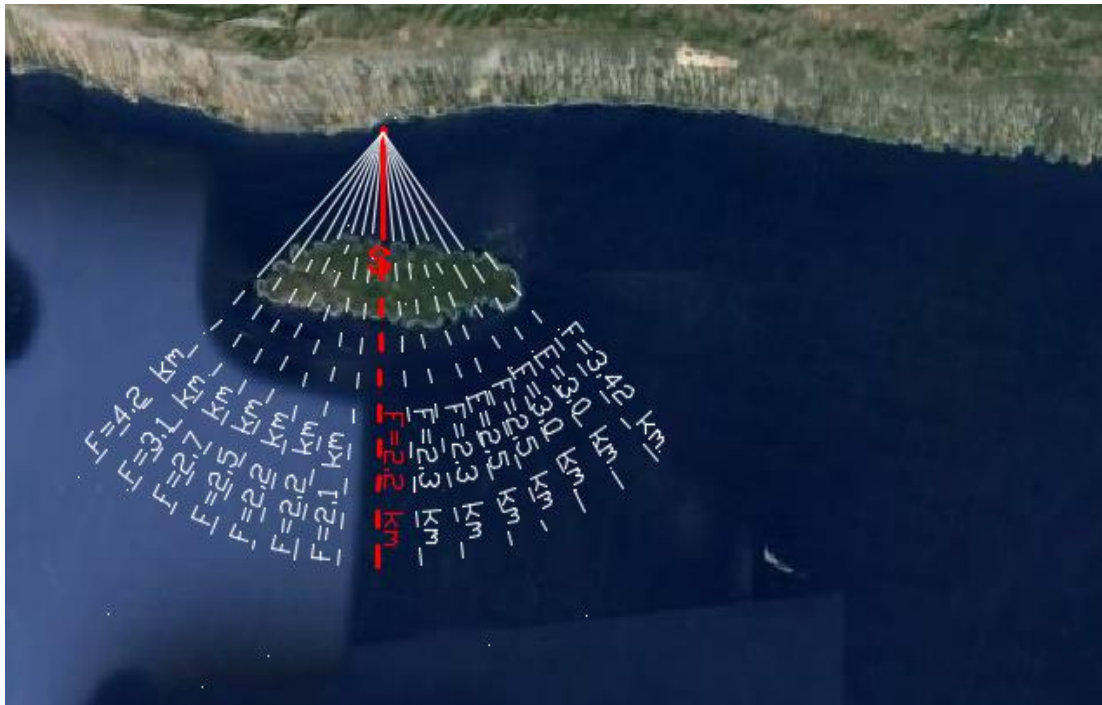

Slika 3.8. Skica za izračun efektivne duljine privjetrišta za centralni smjer S (80°)

Tablica 3.8. Proračun određivanja efektivne duljine privjetrišta za smjer S

smjer S			
Kut $\alpha$ [°]	$\cos\alpha$	$F_i$ [km]	$F_i \cdot (\cos\alpha)^2$
42	0,743	3,4	1,888
36	0,809	3,0	1,963
30	0,866	3,0	2,25
24	0,914	2,5	2,088
18	0,951	2,5	2,261
12	0,978	2,3	2,2
6	0,995	2,3	2,277
0	1,000	2,2	2,2
-6	0,995	2,1	2,079
-12	0,978	2,2	2,104
-18	0,951	2,2	1,99
-24	0,914	2,5	2,088
-30	0,866	2,7	2,025
-36	0,809	3,1	2,029
-42	0,743	4,2	2,319
$\Sigma$	13,51		31,761
$F_{eff} =$	2,35		

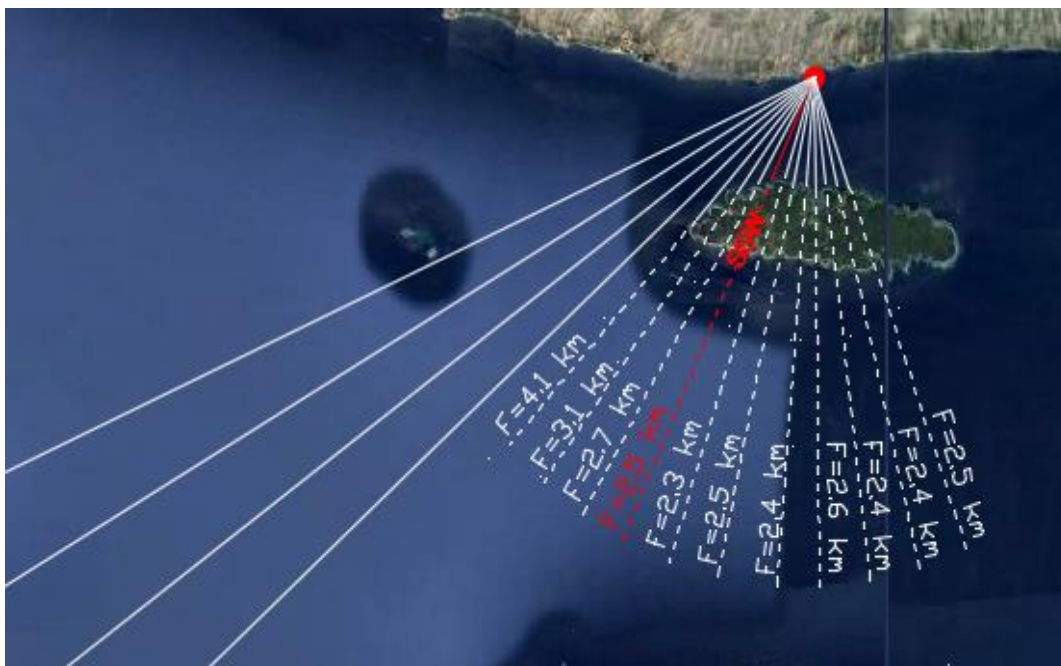

Slika 3.9. Skica za izračun efektivne duljine privjetrišta za centralni smjer SSW ( $202,5^\circ$ )

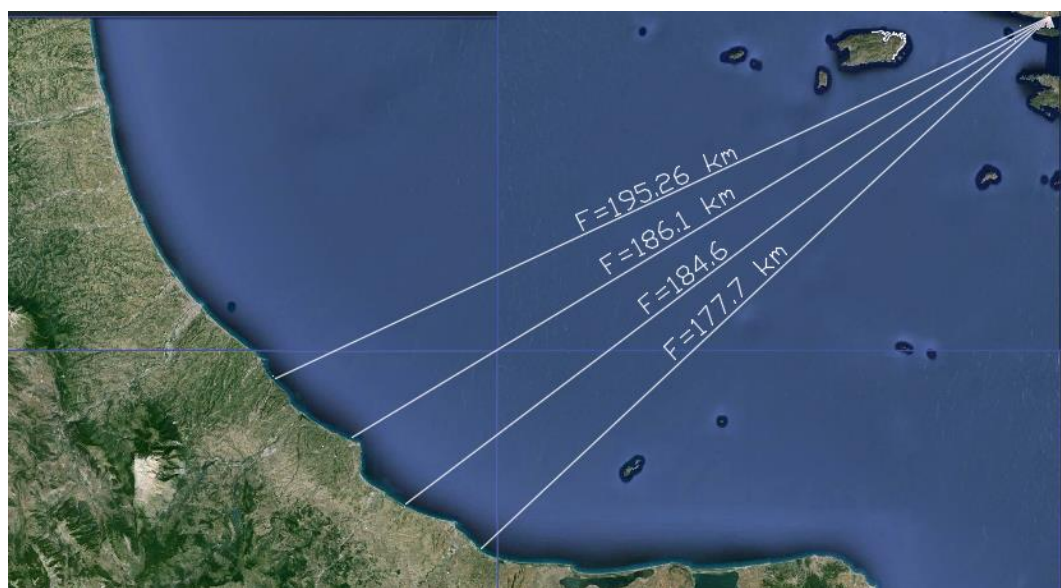

Slika 3.10. Skica za izračun efektivne duljine privjetrišta za centralni smjer SSW ( $202,5^\circ$ ) – šire područje



Tablica 3.9. Proračun određivanja efektivne duljine privjetrišta za smjer SSW

smjer SSW			
Kut $\alpha$ [°]	$\cos\alpha$	$F_i$ [km]	$F_i \cdot (\cos\alpha)^2$
42	2,500	47,8	298,75
36	2,400	54,0	311,04
30	2,400	34,3	197,568
24	2,600	26,0	175,76
18	2,400	25,4	146,304
12	2,500	26,1	163,125
6	2,300	23,0	121,67
0	2,500	3,9	24,375
-6	2,700	3,1	22,599
-12	3,100	3,0	28,83
-18	4,100	2,6	43,706
-24	177,700	2,5	78943,225
-30	184,600	2,6	88600,616
-36	186,100	2,3	79656,383
-42	195,300	2,7	102983,643
$\Sigma$	773,2		351717,594
$F_{eff} =$	454,89		



Slika 3.11. Skica za izračun efektivne duljine privjetrišta za centralni smjer SW (225°)

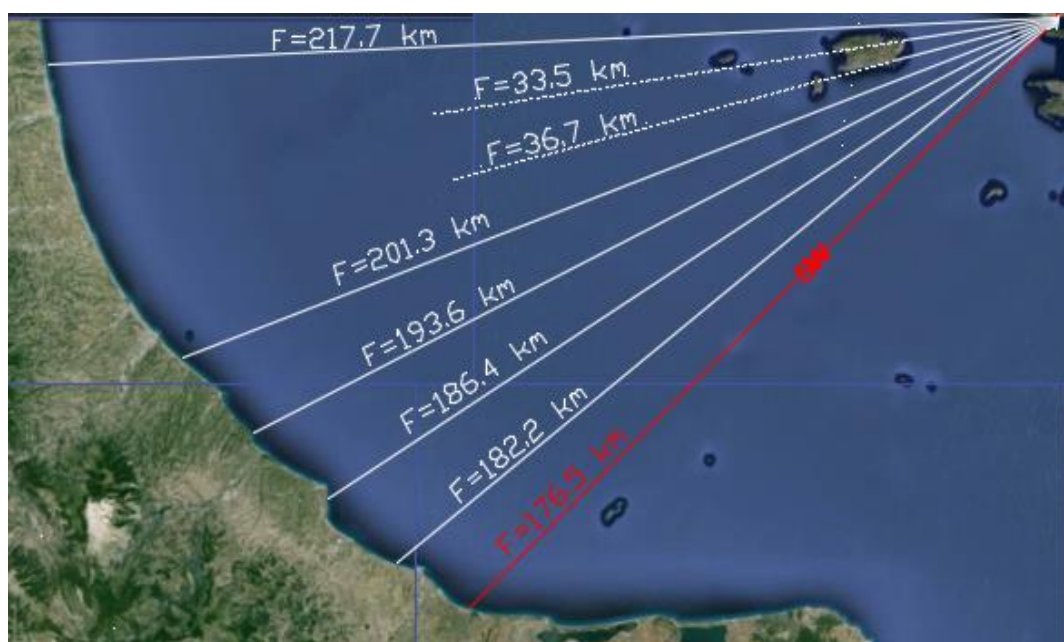

Slika 3.12. Skica za izračun efektivne duljine privjetrišta za centralni smjer SW (225°)  
– šire područje

Tablica 3.10. Proračun određivanja efektivne duljine privjetrišta za smjer SW

smjer SW			
Kut $\alpha$ [°]	$\cos\alpha$	$F_i$ [km]	$F_i \cdot (\cos\alpha)^2$
42	0,743	2,4	1,325
36	0,809	2,5	1,636
30	0,866	2,3	1,725
24	0,914	2,4	2,005
18	0,951	2,6	2,351
12	0,978	3,1	2,965
6	0,995	3,6	3,564
0	1,000	176,5	176,5
-6	0,995	182,2	180,383
-12	0,978	186,4	178,289
-18	0,951	193,6	175,092
-24	0,914	201,3	168,165
-30	0,866	36,7	27,523
-36	0,809	33,5	21,925
-42	0,743	217,7	120,181
$\Sigma$	13,512		1063,629
$F_{eff} =$	78,72		

### 3.4. Formiranje uzorka vjetra za dugoročne valne prognoze

Kada se ne raspolaže s mjerenjima valova, uzorak valova se može napraviti na temelju podataka o mjerenju vjetra.

Statističke veličine (varijable) valnih visina, kao što su  $H_s$  (značajna valna visina) i  $H_{max}$  (maksimalna valna visina) dobiju se u slučaju kada se raspolaže s mjerenjima valova, iz valnog zapisa valnog obrisa u vremenu na nekoj točki. Ovisno o vremenu mjerenja ti podaci označuju ekstreme za razmatrani period. Svakoj veličini (varijabli) pripada osnovna distribucija vjerojatnosti za koju se pretpostavlja da je Fisher-Tippetovog tipa, a što ima za posljedicu da je odgovarajuća distribucija vjerojatnosti ekstrema istog tipa. Ovisno o vremenskom razdoblju razmatranja ekstremnog valnog parametra razlikuju se model godišnjih ekstremnih vrijednosti s pripadajućom distribucijom vjerojatnosti i model ekstremnih vrijednosti koje premašuju neki prag s pripadajućom distribucijom vjerojatnosti.

Pošto se ovdje raspolaže sa tablicom kontigencije vjetra, koristit će se drugi model - ekstremnih vrijednosti koje premašuju određeni prag sa pripadajućom log-normalnom distribucijom. S obzirom da uzorak  $H_s$  za dugoročnu prognozu trebaju predstavljati pojedine kratkoročne valne situacije sa većim valovima (vjetrom koji ih stvara) ovdje se odabire prag brzine vjetra u iznosu od 3,4 - 5,4 m/s, što odgovara brzini vjetra od 3 Bf.

Uzorak vjetra (Tablica 3.11.) formira se po kriteriju prekoračenja praga (brzina veća od 3 Bf) iz tablice kontigencije vjetra s apsolutnim učestalostima (Tablica 3.2.), gdje su dane satne brzine.

Tablica 3.11. Uzorak vjetra

SEKTOR	JAČINA VJETRA (Bf)					
	3	4	5	6	7	8
<b>S1</b>	2083	2112	1263	491	96	1
<b>S2</b>	1644	2261	2405	1372	379	35
<b>S3</b>	3494	513	137	66	21	2

Za određivanje karakteristika vala u dubokoj vodi i ostalih parametara za dimenzioniranje objekata korištena je metoda „Groen-Dorrenstein“. Ova metoda služi za

određivanje uzorka  $H_S$  iz uzorka podataka o vjetru. Na temelju već određene duljine privjetrišta te smjera i brzine vjetra za oba sektora iz dijagrama Groen-Dorrenstein (Slika 3.12.) očitavaju se parametri vala u dubokom moru. Određeni parametri su period -  $T$  i visina vala –  $H_S$ . Rezultati za pojedini sektor prikazani su u tablici 3.12.

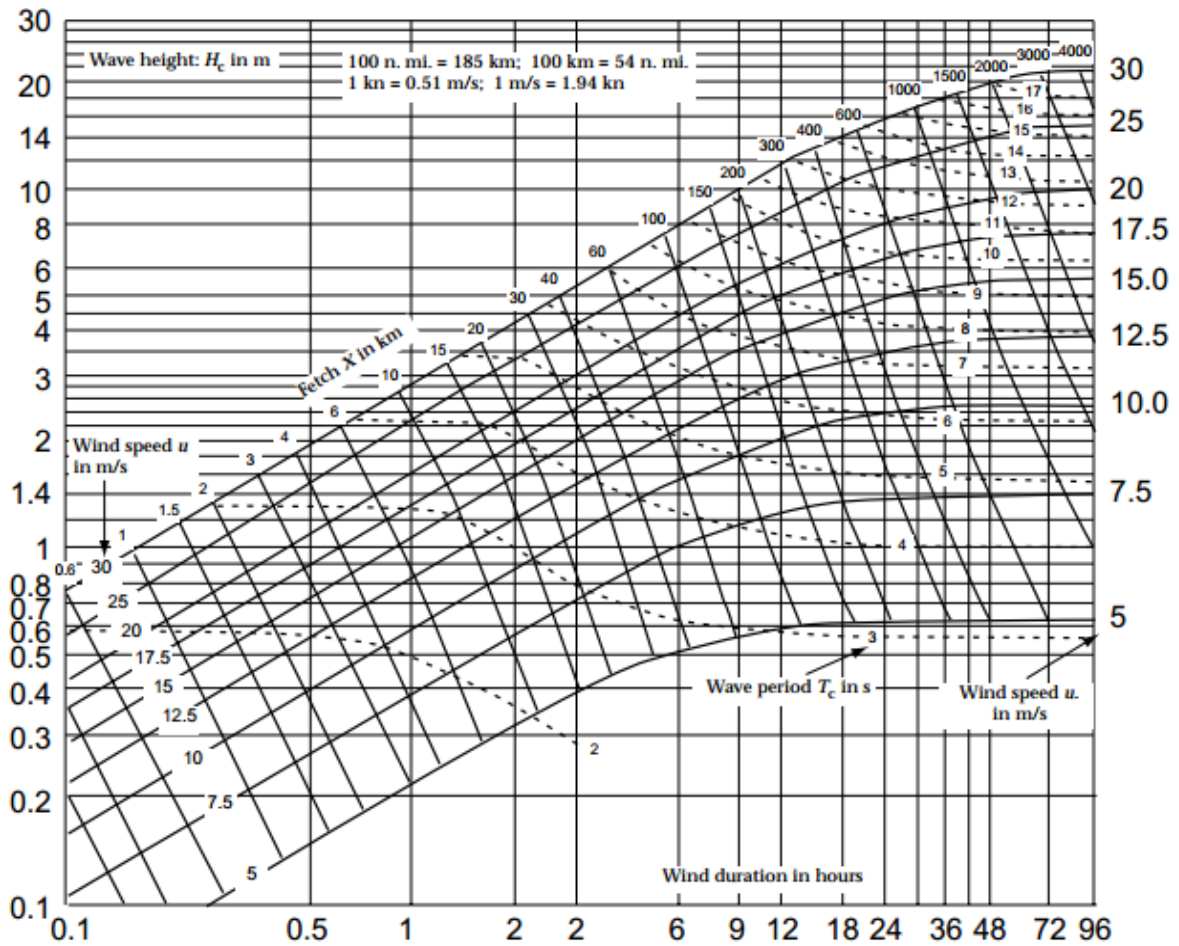

Slika 3.12. Groen-Dorrensetin dijagram za prognozu dubokovodnog značajnog vala u funkciji brzine i trajanja vjetra te privjetrišta

Tablica 3.12. Uzorak značajnih valnih visina  $H_s$  i pripadajućih valnih perioda

	Wind velocity[m/s]	5,4	7,9	10,7	13,8	17,1	20,7
	Wind [Bf]	3	4	5	6	7	8
Sector I	Fetch [km]	F <sub>eff1</sub> =18,52 km					
	Frequency	2083	2112	1263	491	96	1
	Ts[s]	2,3	3	3,3	3,7	3,9	4,4
	Hs [m]	0,45	0,75	1,05	1,49	1,97	2,5
Sector II	Fetch [km]	F <sub>eff1</sub> =14,74 km					
	Frequency	1644	2261	2405	1372	379	35
	Ts[s]	2,3	2,7	3,05	3,39	3,82	4
	Hs [m]	0,42	0,69	1	1,33	1,75	2,21
Sector III	Fetch [km]	F <sub>eff1</sub> =78,72 km					
	Frequency	3494	513	137	66	21	2
	Ts[s]	3,19	4,1	4,9	5,5	6,15	6,85
	Hs [m]	0,68	1,23	1,81	2,58	3,4	4,5

### 3.5. Proračun značajnih valnih visina za duga povratna razdoblja

Za uzorak iz tablice 3.9. radi se metoda dugoročne valne analize uz primjenu Gumbelove distribucije za opis varijable (visine vala). Uz pomoć izraza za ekstrapolaciju (2) i (3) dobije se vrijednost visine vala za pojedina povratna razdoblja  $T_R = (5, 10, 20, 50, 100)$ .

$$P(H' \leq H) = 1 - \frac{1}{\lambda T_R} \quad (2)$$

$$H_{T_R} = \gamma - \beta \ln \left( \ln \left( \frac{\lambda T_R}{\lambda T_R - 1} \right) \right) \quad (3)$$

gdje je:

$T_R$  – traženi povratni period

$H_{T_R}$  – značajna visina vala za traženi povratni period ekstrapolirana uz pomoć distribucije definirane na mjerenjima od  $N=9$  godina (2000. – 2009.)

$\lambda$  – parametar koji predstavlja odnos ukupnog broja pojavljivanja valova iznad odabrane granične visine vala i broja godina u kojem je promatran uzorak (izraz 4)

$$\lambda = \frac{\sum N(H > H_{gr})}{N_{godina}} \quad (4)$$

Definiranje pripadajućih perioda za dobivene značajne visine vala određeno je na isti način, statističkom obradom podataka uz upotrebu Gumbelove distribucije i korištenjem iste formule za ekstrapolaciju (izrazi 2 i 3).

U nastavku su prikazane linearne regresije reducirane Gumbelove varijable (G) korištene za dobivanje gore spomenutih koeficijenata (iz faktora pravca regresije), kao i pripadajuće distribucije (Slika 3.13. i 3.14.), za dobivanje značajne visine vala po pojedinom sektoru.

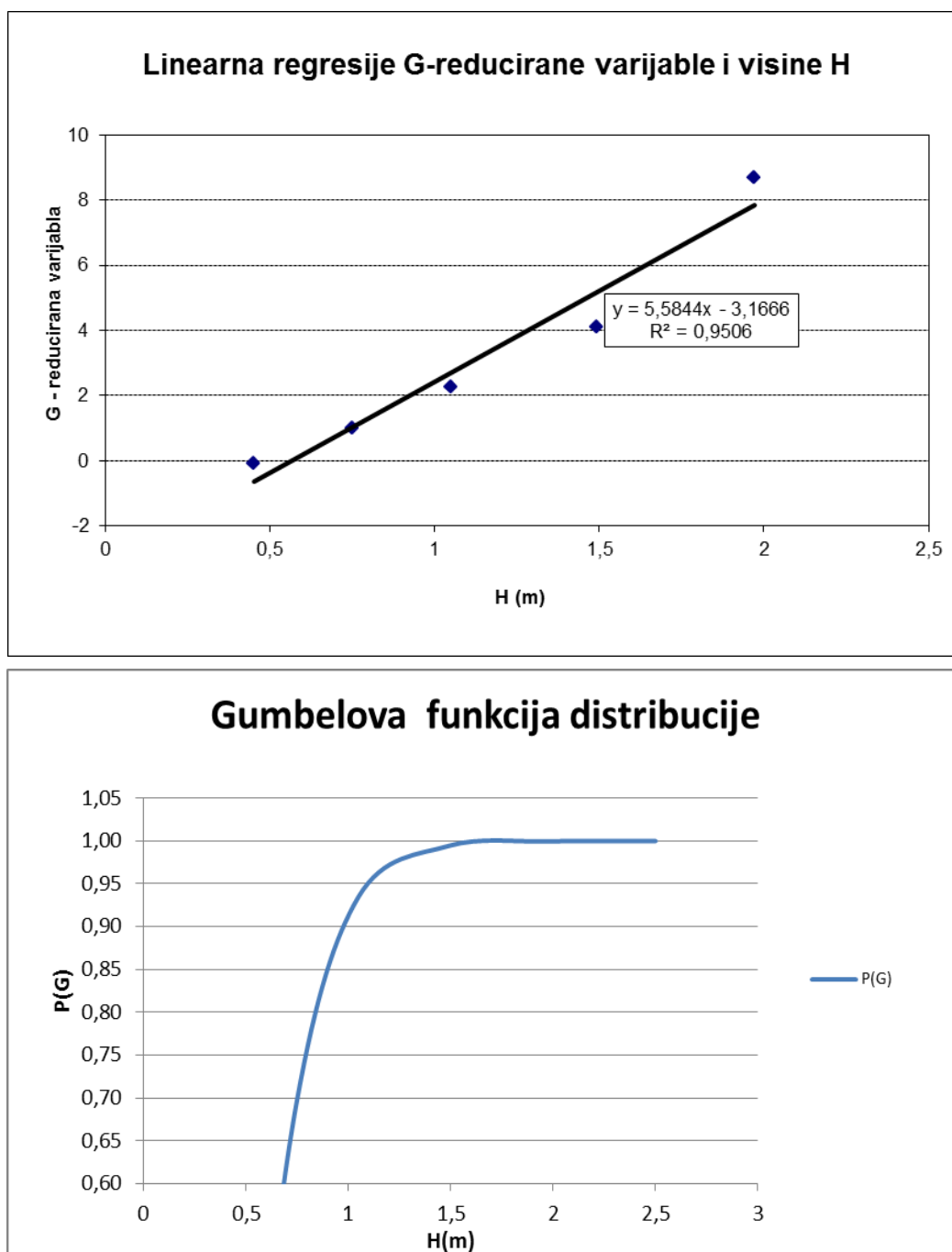

Slika 3.13. Linearna regresija G-varijable i pripadajuća Gumbelova distribucija za sektor I

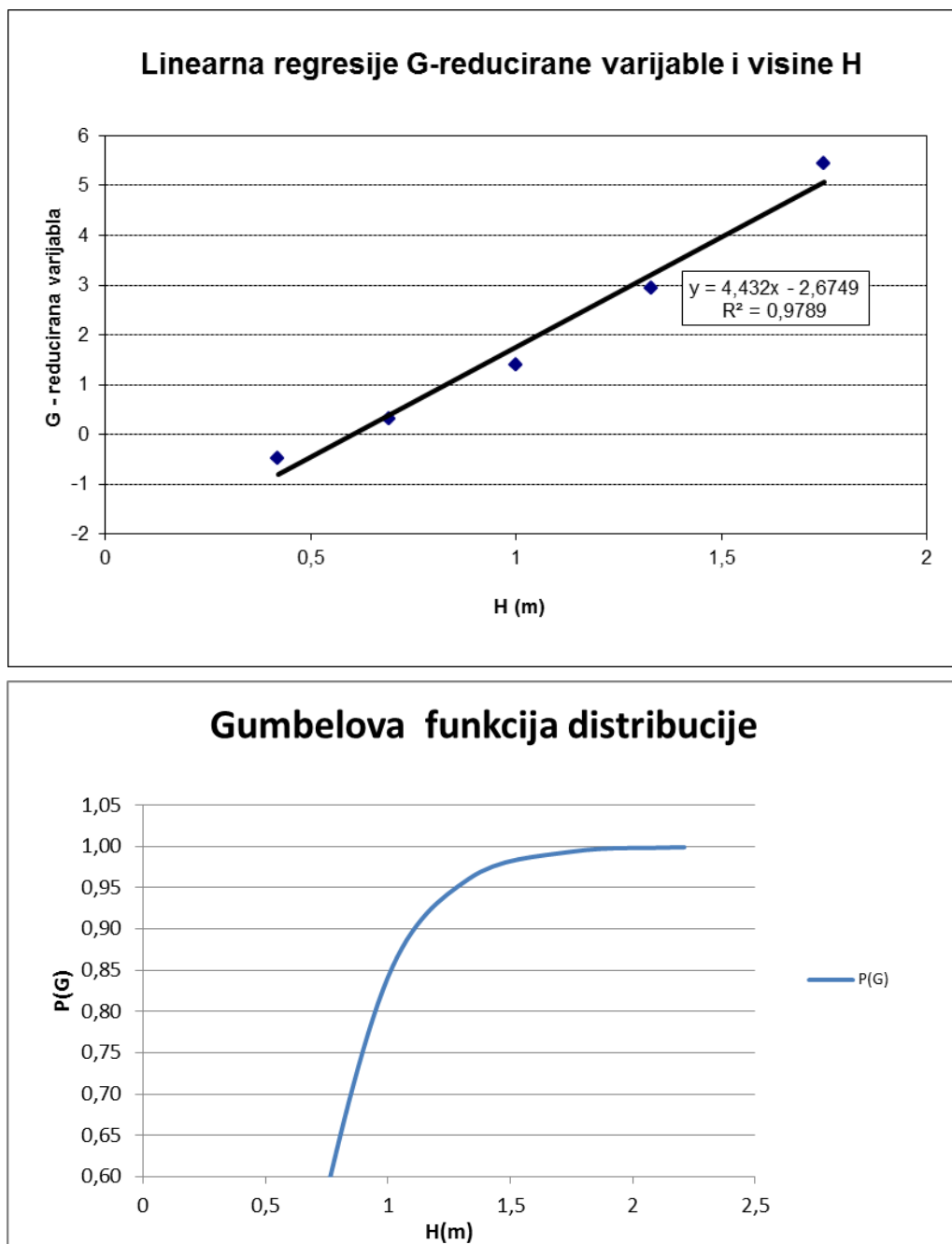

Slika 3.14. Linearna regresija G-varijable i pripadajuća Gumbelova distribucija za sektor II



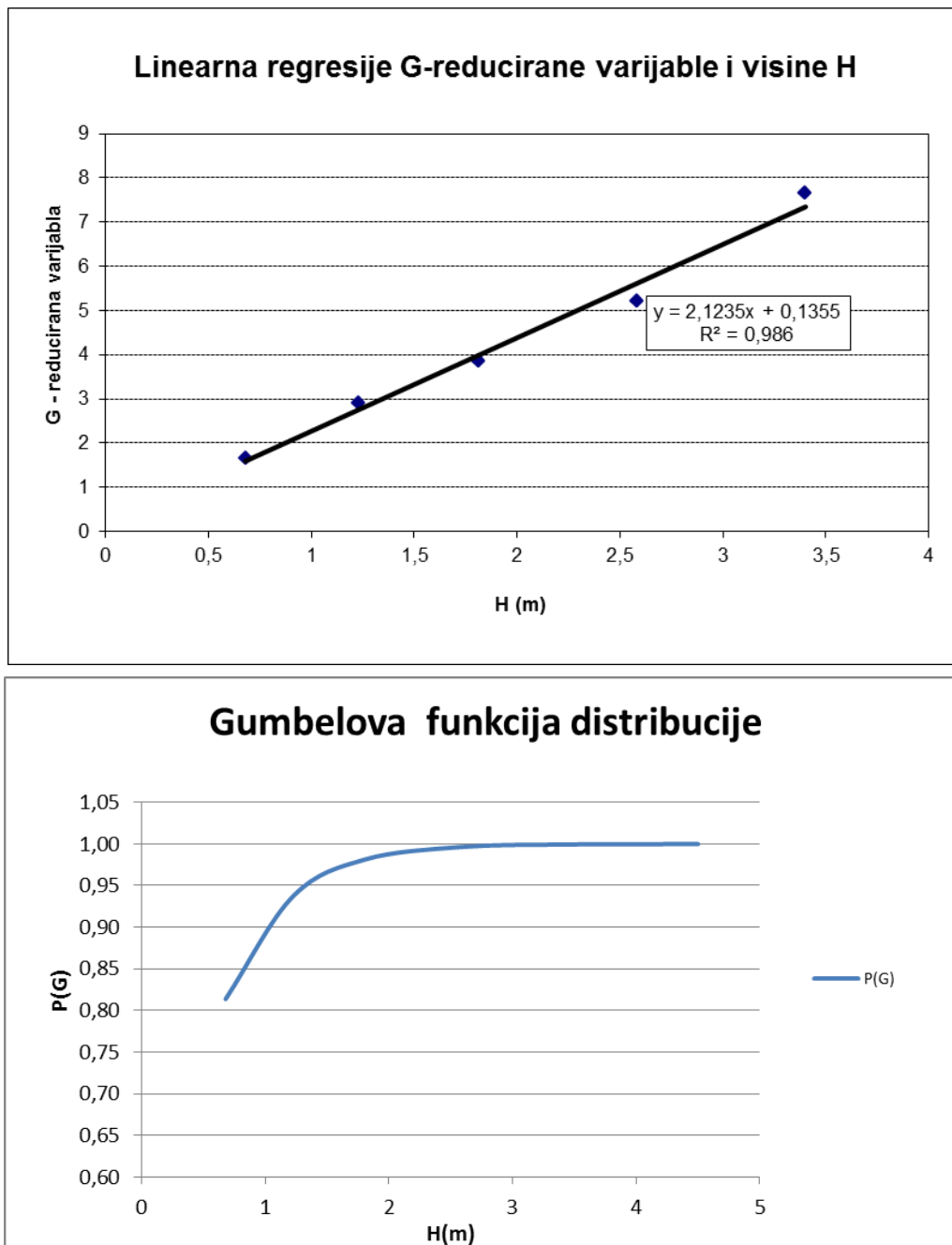

Slika 3.15. Linearna regresija G-varijable i pripadajuća Gumbelova distribucija za sektor III

U Tablicama 3.13., 3.14. i 3.15. dane su dugoročne ekstremne značajne visine vala ( $H_s^{PP}$ ) i pripadajući periodi vala ( $T_0^{PP}$ ) dobiveni za povratne periode od 5, 10, 20, 50 i 100 godina ekstrapolacijom iz Gumbelove distribucije za svaki od sektora pojedinačno. Uz navedene veličine prikazane su još desetinske ( $H_{1/10}^{PP}$ ), stotinske ( $H_{1/100}^{PP}$ ) i maksimalne valne visine ( $H_{max}^{PP}$ ) za svaki sektor i povratni period.

Tablica 3.13. Prikaz prognoziranih vrijednosti visina vala i pripadajući periodi vala za sektor I

$$(H_{1/10}=1,27 \cdot H_s; H_{1/100}=1,67 \cdot H_s; H_{max}=1,8 \cdot H_s; T_p=1,1T_0)$$

PP	SEKTOR I						
	H <sub>s</sub>	H <sub>1/10</sub>	H <sub>1/100</sub>	H <sub>1/max</sub>	T <sub>0</sub>	L <sub>0</sub>	T <sub>P</sub>
	(m)	(m)	(m)	(m)	(s)	(m)	(s)
100	2,56	3,25	4,27	4,60	4,90	37,44	5,39
50	2,43	3,09	4,06	4,38	4,75	35,26	5,23
20	2,27	2,88	3,79	4,08	4,56	32,46	5,01
10	2,15	2,72	3,58	3,86	4,41	30,43	4,85
5	2,02	2,57	3,37	3,64	4,27	28,46	4,70

Tablica 3.14. Prikaz prognoziranih vrijednosti visina vala i pripadajući peridoi vala za sektor II

$$(H_{1/10}=1,27 \cdot H_s; H_{1/100}=1,67 \cdot H_s; H_{max}=1,8 \cdot H_s; T_p=1,1T_0)$$

PP	SEKTOR II						
	H <sub>s</sub>	H <sub>1/10</sub>	H <sub>1/100</sub>	H <sub>1/max</sub>	T <sub>0</sub>	L <sub>0</sub>	T <sub>P</sub>
	(m)	(m)	(m)	(m)	(s)	(m)	(s)
100	3,18	4,04	5,31	5,72	5,49	47,14	6,04
50	3,02	3,84	5,04	5,44	5,31	44,13	5,85
20	2,81	3,57	4,70	5,07	5,08	40,30	5,59
10	2,66	3,38	4,44	4,78	4,90	37,51	5,39
5	2,50	3,18	4,18	4,50	4,72	34,83	5,19

Tablica 3.15. Prikaz prognoziranih vrijednosti visina vala i pripadajući peridoi vala za sektor II

$$(H_{1/10}=1,27 \cdot H_s; H_{1/100}=1,67 \cdot H_s; H_{max}=1,8 \cdot H_s; T_p=1,1T_0)$$

PP	SEKTOR III						
	H <sub>s</sub>	H <sub>1/10</sub>	H <sub>1/100</sub>	H <sub>1/max</sub>	T <sub>0</sub>	L <sub>0</sub>	T <sub>P</sub>
	(m)	(m)	(m)	(m)	(s)	(m)	(s)
100	5,00	6,35	8,35	9,00	8,16	103,93	8,97
50	4,68	5,94	7,81	8,42	7,80	94,93	8,58
20	4,24	5,39	7,09	7,64	7,32	83,66	8,05
10	3,92	4,98	6,54	7,05	6,96	75,60	7,65
5	3,59	4,56	6,00	6,47	6,60	67,96	7,26

## 4. DEFORMACIJE VALA

Profil i parametri vala postepeno se mijenjaju kad se val rasprostire iz dubokog mora prema plitkom. U dubokom moru valne karakteristike se dobro opisuju linearnom teorijom, dok teorije valova konačnih amplituda dobro aproksimiraju valove u plićem moru. Prema ovim teorijama izvedene su brojne relacije i definirani parametri prema kojima se izračunavaju transformacije valova.

Rasprostiranjem vala prema obali nastaje prostorno i vremenski niz deformacija, a to su:

- deformacija valova na nagnutom dnu zbog smanjenja dubine (“shoaling” efekt)
- deformacija valova usljed trenja s dnom
- refleksija valova
- refrakcija valova (kad valovi nailaze koso na izobate)
- difrakcija valova
- lom valova

### 4.1. Refrakcija valova

Refrakcija je deformacija valova na nagnutom dnu kada oni nailaze koso ( $\alpha \neq 0$ ) na izobate morskog dna. Manifestira se promjenom smjera rasprostiranja valova i parametara vala. Promjena smjera rasprostiranja valova nastaje u prelaznom području i u plitkom moru tj. kad je  $d < L_0/2$  i ovisi o dubini  $d$  i kutu kojeg zraka vala čini s konturom dna. Promjena smjera zraka vala nastaje zbog razlika u brzini rasprostiranja dijela vala koji je u plićem moru te napreduje sporije i dijela vala koji je u dubljem moru i napreduje brže. Ova promjena smjera se očituje povijanjem grebenova, koji su u dubokoj vodi paralelni pravci, a rasprostiranjem prema obali grebenovi se savijaju i sve više poprimaju oblik izobata odnosno obalne crte.

Dužina vala se prema obali smanjuje, a visina vala se ovisno o refrakciji povećava (na rtovima) ili smanjuje (u uvalama).

Utjecaj refrakcije na visinu vala  $H$  na bilo kojem mjestu izražava se koeficijentom

refrakcije:  $K_R = \sqrt{\frac{B_0}{B}}$

$B_0$  – širina snopa jedinične valne energije u dubokom moru ( $d > L_0/2$ )

$B$  – širina snopa na mjestu na kojem računamo valnu visinu

Refrakcija valova prikazuje se planom refrakcije koji se sastoji od grebenova valova i zraka (ortogonala) – okomica na grebenove.

#### 4.2. Primjena numeričke integracije

U dubokom moru ( $d > L_0/2$ ) dno ne utječe na promjenu parametara vala (kaže se da val “ne osjeća dno”). Zbog toga su parametri vala konstantne veličine i u dubokom moru se “indeksiraju” s “0”;  $H_0$  – visina vala,  $L_0$  – dužina vala,  $c_0$  – brzina vala. Brzina vala ne ovisi o dubini mora  $d$ , već o periodu vala  $c = f(T)$ , koji je za idealan val konstantan ( $T = \text{const.}$ ). Zbog toga sve točke duž grebena vala u dubokom moru imaju istu brzinu pa su grebenovi i zrake valova pravci.

- brzina točke vala

$$c = c_0 = f(T) = \text{const.} \quad (5)$$

- promjena položaja točke vala u vremenu  $dt$ :

$$dl = c_0 \cdot dt \quad (6)$$

$$dx = c_0 \cdot \cos\alpha \cdot dt \quad (7)$$

$$dy = c_0 \cdot \sin\alpha \cdot dt \quad (8)$$

U prelaznom području i u plitkom moru valovi “osjećaju” dno te dolazi do savijanja grebenova, jer se dio grebena koji je u dubljoj vodi kreće brže nego u plitkoj vodi. Kod analize refrakcije valova smatra se da prenošenje energije između zraka vala (ortogonalna) ostaje konstantno tj. ne dolazi do širenja energije bočno po grebenu.

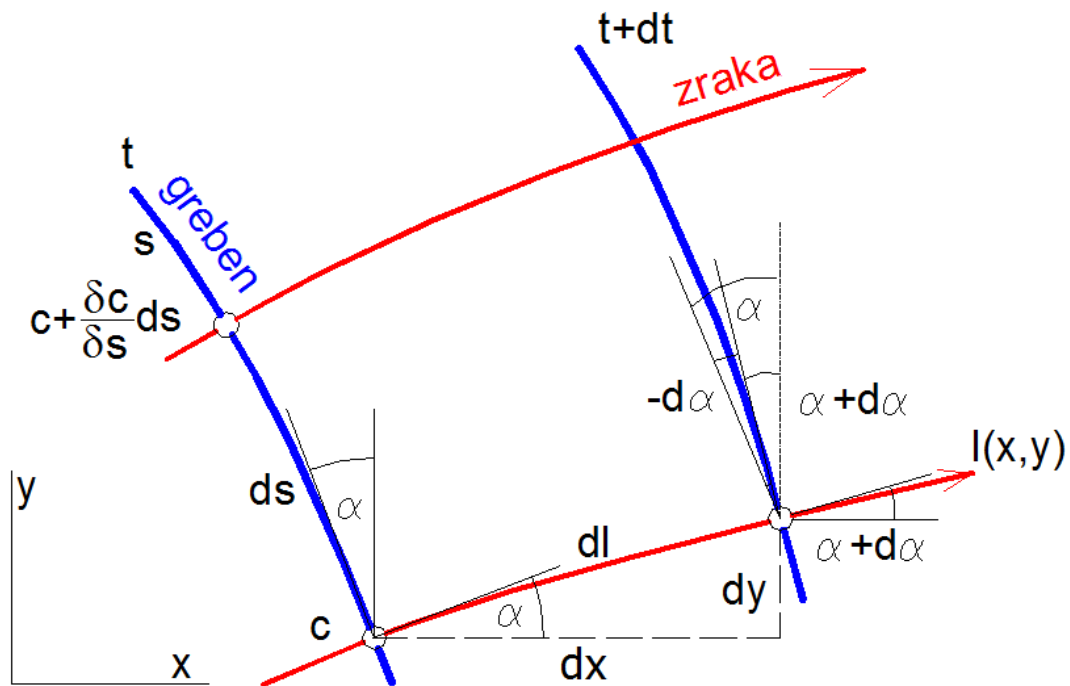

Slika 4.1. Diferencijalni segment integracije u planu refrakcije

Jednadžbe zraka vala (promjenjiva dubina):

- brzina vala u točki (x,y)

$$c = c(x,y) \tag{9}$$

- promjena položaja točke vala u vremenu dt:

$$dl = c \cdot dt \tag{10}$$

$$dx = c \cdot \cos\alpha \cdot dt \tag{11}$$

$$dy = c \cdot \sin \alpha \cdot dt \quad (12)$$

$$\frac{dx}{dt} = \cos \alpha \cdot c \quad (13)$$

$$\frac{dy}{dt} = \sin \alpha \cdot c \quad (14)$$

- promjena kuta zrake vala u vremenu dt:

$$d\alpha = -\frac{\left(c + \frac{\partial c}{\partial s} \cdot ds\right) \cdot dt - c \cdot dt}{ds} = -\frac{\partial c}{\partial s} \cdot dt \quad (15)$$

$$\frac{d\alpha}{dt} = -\frac{\partial c}{\partial s} \quad (16)$$

$$\frac{\partial c}{\partial s} = -\sin \alpha \frac{\partial c}{\partial x} + \cos \alpha \frac{\partial c}{\partial y} \quad (17)$$

Početni uvjeti:

$T_p(x_p, y_p)$  – početna točka zrake vala

$d_p$  – dubina u točki  $T_p$

$c_p$  – brzina vala u točki  $T_p$

Integracijom diferencijalnih jednadžbi:

$$x = x_p + \int_{t_p}^t c \cdot \cos \alpha \cdot dt \quad (18)$$

$$y = y_p + \int_{t_p}^t c \cdot \sin \alpha \cdot dt \quad (19)$$

$$\alpha = \alpha_0 + \int_{t_p}^t -\frac{\partial c}{\partial s} dt \quad (20)$$

Rješavanje sustava jednažbi provodi se jednim od postupaka numeričke integracije (diskretizacija u vremenu –  $\Delta t$ ). U ovome radu korišten je mješoviti postupak (uzima se srednje stanje između eksplicitne i implicitne metode), a vrijednosti integrala mogu se izraziti na sljedeći način:

$$x^{t_{k+1}} = x^{t_k} + [(1 - \vartheta) \cdot c^{t_k} \cdot \cos \alpha^{t_k} + \vartheta \cdot c^{t_{k+1}} \cos \alpha^{t_{k+1}}] \cdot (t^{t_{k+1}} - t^{t_k}) \quad (21)$$

$$y^{t_{k+1}} = y^{t_k} + [(1 - \vartheta) \cdot c^{t_k} \cdot \sin \alpha^{t_k} + \vartheta \cdot c^{t_{k+1}} \sin \alpha^{t_{k+1}}] \cdot (t^{t_{k+1}} - t^{t_k}) \quad (22)$$

$$\alpha^{t_{k+1}} = \alpha^{t_k} + \left[ (1 - \vartheta) \cdot \left( -\frac{\partial c}{\partial s} \right)^{t_k} + \vartheta \cdot \left( -\frac{\partial c}{\partial s} \right)^{t_{k+1}} \right] \cdot (t^{t_{k+1}} - t^{t_k}) \quad (23)$$

$$\left. \frac{\partial c}{\partial s} \right|^{t_k} = -\sin \alpha^{t_k} \cdot \left( \frac{\partial c}{\partial x} \right)^{t_k} + \cos \alpha^{t_k} \cdot \left( \frac{\partial c}{\partial y} \right)^{t_k} \quad (24)$$

$$\left. \frac{\partial c}{\partial s} \right|^{t_{k+1}} = -\sin \alpha^{t_{k+1}} \cdot \left( \frac{\partial c}{\partial x} \right)^{t_{k+1}} + \cos \alpha^{t_{k+1}} \cdot \left( \frac{\partial c}{\partial y} \right)^{t_{k+1}} \quad (25)$$

### 4.3. Postupak rješavanja refrakcije

Za izradu plana refrakcije korišten je program REFRAKCIJA (paket RefractionToolkit), napisan u FORTRANU, a primjenjena metoda je numerička integracija diferencijalne jednažbe zrake vala.

Ulazni podatak je .dxf file s postojećom batimetrijom. Potrebno je zadati granice unutar kojih će se generirati mreža konačnih elemenata, te početni uvjeti:

- visina vala u dubokom moru –  $H_0$
- period vala - T
- početna točka
- kutovi smjera -  $ALFA_0$ ,  $BETA_0$
- broj i razmak zraka

Početna točka  $0 (x_0, y_0)$  je točka na situaciji odabrana na način da dobivene refraktirane zrake obuhvate predmetno područje. Kutovi smjera  $\alpha_0$  i  $\beta_0$ , zadaju se u radijanima, na način kako je prikazano na slici 4.2.

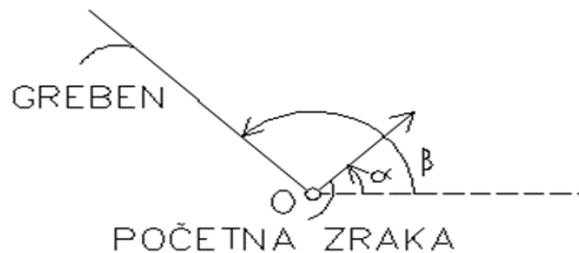

Slika 4.2. Način zadavanja kutova  $\alpha_0$  i  $\beta_0$

Izlazni podaci obuhvaćaju prikaz mreže konačnih elemenata, 3D model batimetrije, file koji sadrži sve informacije potrebne za ponovno pokretanje programa bez unosa rubnih uvjeta, ispis u Notepad-u, te rezultirajući file koji prikazuje refrakciju.

Ukupan broj diskretiziranih elemenata iznosi 402, a broj čvorova je 264.

Refrakcija valova napravljena je za sektore II i III, koji sadrže mjerodavne valove JI i JZ (Prilog 1 i Prilog 2)



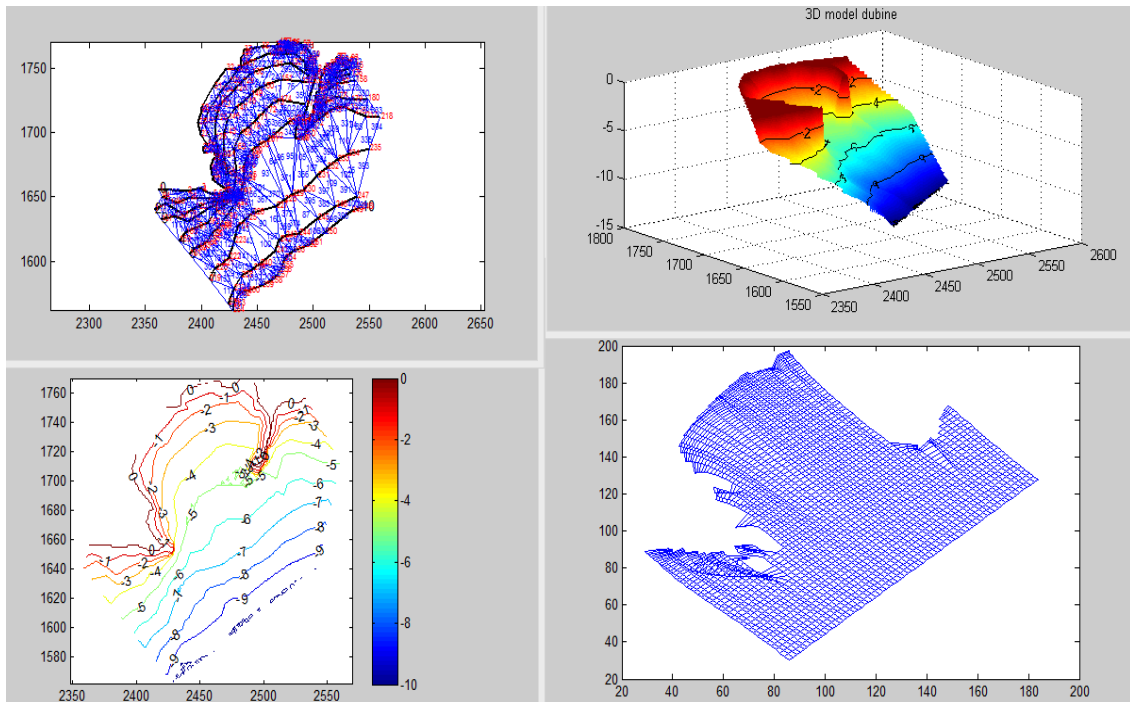

Slika 4.3. Izlazni podaci programa REFRAKCIJA

## 5. LOM VALA

Kada se val rasprostire prema plaži mijenja mu se strmost. Strmost vala se definira kao kvocijent visine i dužine vala. Idealan val može zadržati stabilnu formu, dakle neće se slomiti samo ako mu je strmost manja od maksimalne strmosti za određenu dubinu.

Maksimalna strmost vala u dubokoj vodi ( $d > L_o/2$ ) određena je izrazom:

$$\left(\frac{H_o}{L_o}\right)_{\max} = 0.142 \quad (26)$$

Dubokovodni valovi ne reagiraju s dnem tako da im strmost može povećati samo vjetar i na taj način dovesti do loma kad se prekorači  $(H_o/L_o)_{\max}$ . Maksimalna strmost vala u plićem moru ( $d < L/2$ ) određena je izrazom:

$$\left(\frac{H}{L}\right)_{\max} = 0.142 \cdot \operatorname{tgh}\left(\frac{2\pi D}{L}\right) \quad (27)$$

Valovi u plitkom reagiraju s dnem što rezultira povećanjem strmosti i lomom vala ako se prekorači  $(H/L)_{\max}$ , a izraz (26) gubi  $\operatorname{tgh}$  iz izraza.

$H_0$  – visina vala u dubokom moru

$L_0$  – duljina vala u dubokom moru određena izrazom:

$$L_0 = \frac{g}{2\pi} T^2 \quad (28)$$

Strmost vala do prekoračenja maksimalne strmosti određena je izrazom:

$$\frac{H}{L} = \frac{H_0}{L} \cdot K_S \cdot K_r \quad (29)$$

$H$  - visina vala

$L$  -duljina vala, koja se dobije iterativnim postupkom

$$L = \frac{g \cdot T^2}{2\pi} \cdot \tanh\left(\frac{2\pi \cdot d}{L}\right) \quad (30)$$

Koeficijent plićine (shoalling coefficient),  $K_S$ :

$$K_S = \sqrt{\frac{c_{g0}}{c_g}} \quad (31)$$

$$c_0 = \frac{L_0}{T} \quad (32)$$

$c_0$  – brzina vala u dubokom moru

$$c_{g0} = 0,5 \cdot c_0 \quad (33)$$

$c_{g0}$  – brzina grupe valova u dubokom moru

$$c = \frac{L}{T} \quad (34)$$

$c$  – brzina vala

$$c_g = n \cdot c = 0,5 \cdot \left( 1 + \frac{\frac{4 \cdot \pi \cdot d}{L}}{\operatorname{sh} \frac{4 \cdot \pi \cdot d}{L}} \right) \cdot c \quad (35)$$

$c_g$  – brzina grupe valova

Koeficijent refrakcije,  $K_r$ :

$$K_r = \sqrt{\frac{B_0}{B}} \quad (36)$$

$B_0$  – širina snopa jedinične valne energije u dubokom moru ( $d \gg L_0/2$ )

$B$  – širina snopa na mjestu na kojem računamo valnu visinu

Proračun potrebnih parametara izvršen je u Excelu te je dan grafički prikaz prekoračenja strmosti vala, tj. lom vala. Proračun je izvršen za dva mjesta, ispred postojećeg, istočnog lukobrana, te planiranog, zapadnog lukobrana. Očitane dubine na mjestu loma vala su:

$D = 5.9$  (m) – zapadni lukobran

$D = 3.8$  (m) – istočni lukobran

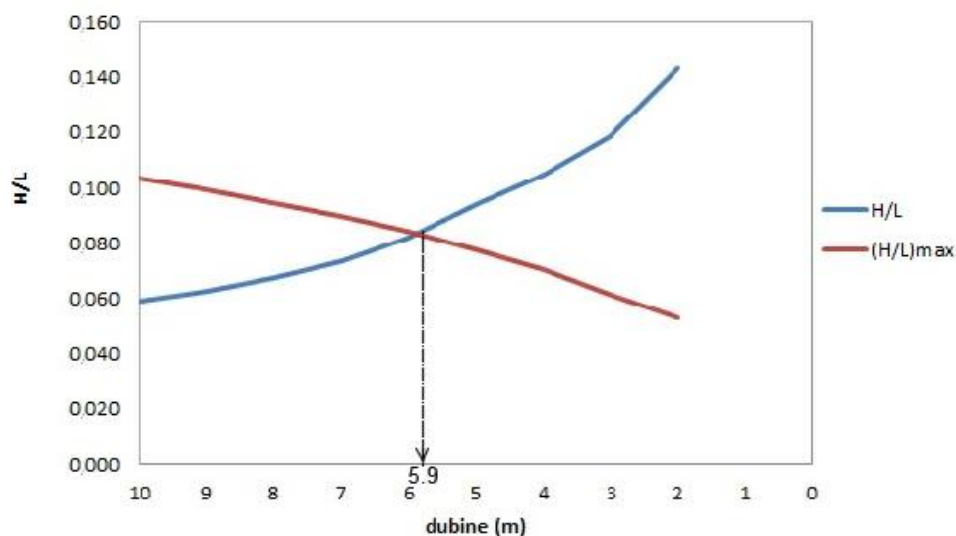

Slika 4.4 Dubina na kojoj se val lomi – zapadni lukobran

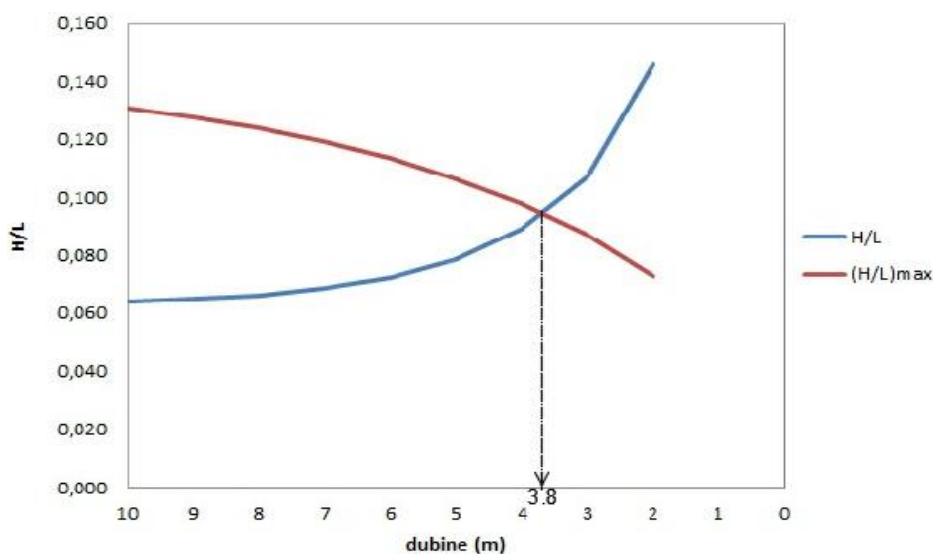

Slika 4.5. Dubina na kojoj se val lomi – istočni lukobran

### 5.1. Proračun parametara mjerodavnog vala

Zapadni lukobran:

Visina vala u trenutku loma te visina vala neposredno ispred lukobrana, određene su pomoću eksperimentalnih dijagrama (Horikawa).

Parametri dubokovodnog vala:

$$H_0 = 4.68 \text{ (m)}$$

$$T_0 = 7.8 \text{ (m)}$$

$$L_0 = 94.99 \text{ (m)}$$

$$\frac{H_0}{L_0} = 0.049$$

Očitano:

$$\frac{H_b}{H_0} = 1.13$$

Iz toga slijedi:  $H_b = 5.29 \text{ (m)}$

$H_b$  – visina vala u trenutku loma

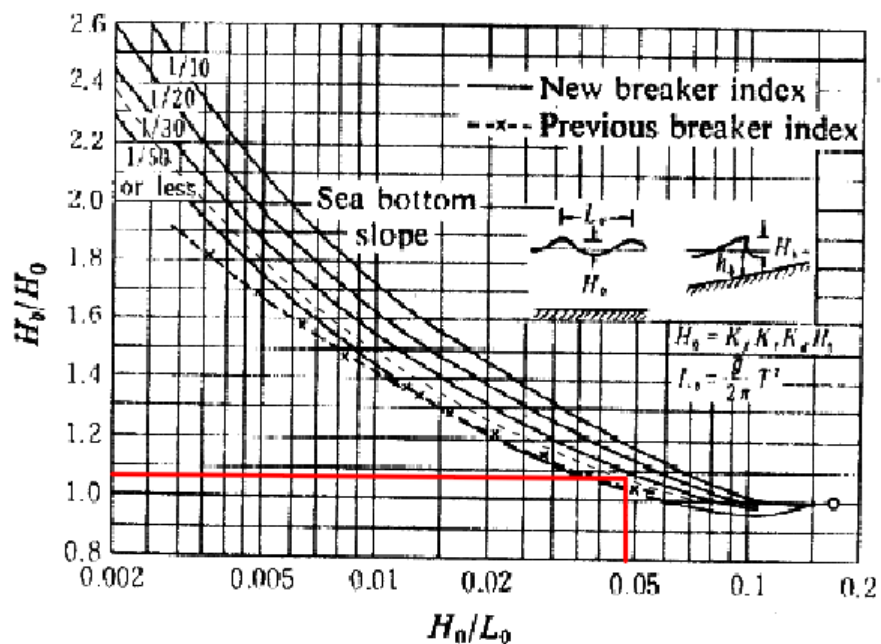

Slika 5.1. Određivanje visine vala u trenutku loma

Za dubinu neposredno ispred lukobrana,  $h = 5$  (m), očitano je :

$$\frac{H}{H_b} = 0.65$$

Iz toga slijedi:  $H = 3.44$  (m)

$H$  – visina vala neposredno ispred lukobrana

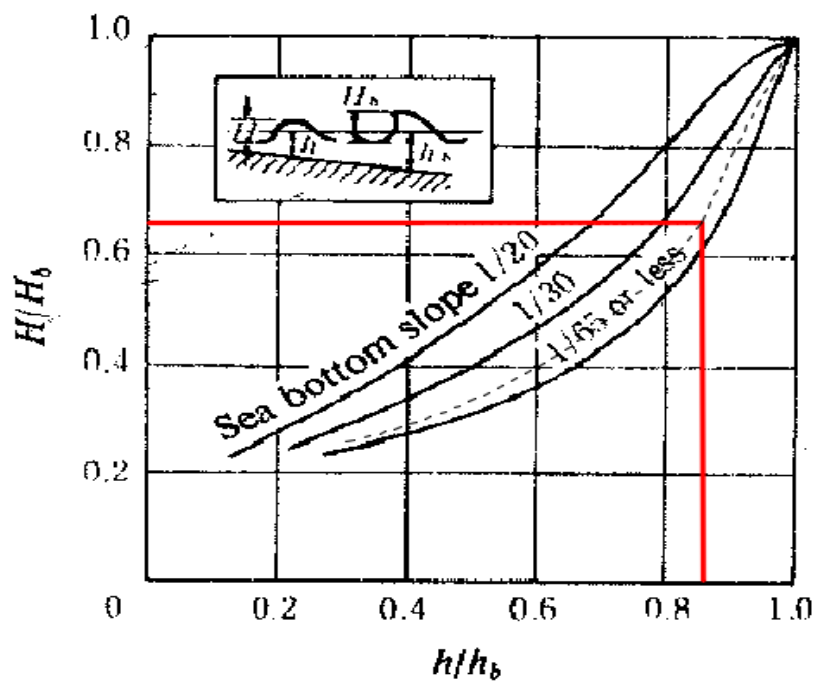

Slika 5.2. Određivanje visine vala neposredno ispred lukobrana

Istočni lukobran:

Parametri dubokovodnog vala:

$$H_0 = 3.02 \text{ (m)}$$

$$T_0 = 5.31 \text{ (m)}$$

$$L_0 = 44.13 \text{ (m)}$$

$$\frac{H_0}{L_0} = 0.07$$

Očitano:

$$\frac{H_b}{H_0} = 1.00$$

Iz toga slijedi:  $H_b = 3.02 \text{ (m)}$

$H_b$  – visina vala u trenutku loma

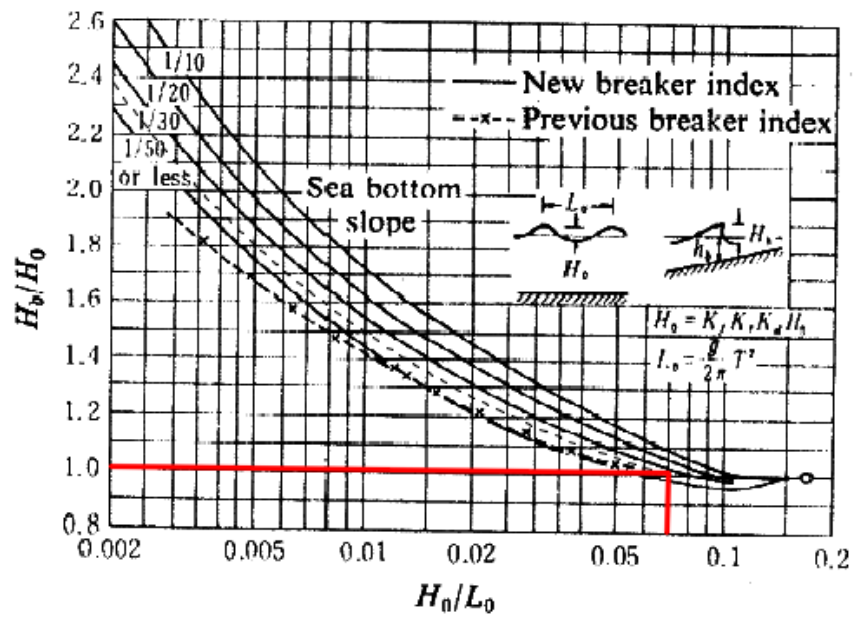

Slika 5.3. Određivanje visine vala u trenutku loma

Za dubinu neposredno ispred lukobrana  $h = 3.6$  (m), očitano je :

$$\frac{H}{H_b} = 0.95$$

Iz toga slijedi:  $H = 2.9$  (m)

$H$  – visina vala neposredno ispred lukobrana

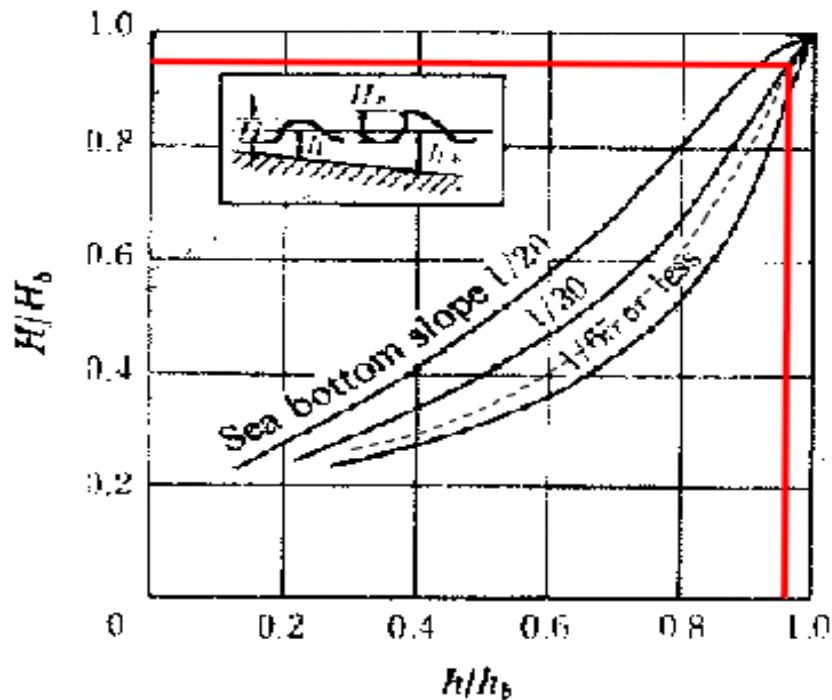

Slika 5.4. Određivanje visine vala neposredno ispred lukobrana

## 6. ELEMENTI LUČICE

### 6.1. Lukobrani

Lukobrani su građevine koje štite unutrašnjost luke od negativnog djelovanja valova. Moraju osigurati propusnost kako bi se osigurala kvalitetna izmjena mora u luci, a ponekad i neke druge uvjete, kao što su vezivanje brodova s unutarnje ili vanjske strane lukobrana. Pri odabiru tipa lukobrana treba uzeti u obzir nekoliko faktora:

- funktionalnost
- utjecaj na biološke karakteristike unutar luke
- dostupnost materijala
- ekonomičnost

Kao optimalno rješenje koje zadovoljava sve navedene faktore, nameće se propusni lukobran. Nije masivan kao nasuti ili zidani lukobran, te je samim time i ekonomičniji, a ako je dobro izveden, jednako je funkcionalan. Omogućava izmjenu mora po cijeloj svojoj dužini, pa je zbog toga možda i najbolje rješenje u pogledu ekologije.



## 6.2. Zapadni lukobran

Zapadni lukobran je propusni lukobran, orijentacije sjeverozapad – jugoistok, ukupne dužine 115.2 (76.8 + 38.4) (m). Lukobran je propustan za morske struje, a zaustavlja energiju valova. Složen je od predgotovljenih armirano betonskih propusnih blokova, koji se postavljaju na prethodno pripremljen temeljni kameni nasip.

Razlikuju se tri tipa predgotovljenih elemenata. Element 1 je vanjski element (prema moru). Visine je 5.15 (m), širine 6.4 (m), te debljine 1.1 (m). Element sadrži 30 otvora, koji su dijelom veličine 0.65 (m), a dijelom 0.3 (m). Na dnu elementa nalazi se temeljna ploča debljine 0.60 (m), širine 2.4 (m). Srednji element je visine 5.3 (m), širine 6.4 (m), debljine 0.7 (m). Na dnu je temeljna ploča debljine 0.60 (m), širine 2.8 (m). U donjem dijelu elementa nalazi se otvor dimenzija 4.5 (m) x 3.7 (m), iznad kojega je red manjih, kružnih otvora veličine 0.5 (m). Element 3 se nalazi is unutrašnje strane (prema uvali). Visine je 5.15 (m), širine 6.4 (m), te debljine 0.7 (m). Element sadrži 30 otvora, koji su dijelom veličine 0.65 (m), a dijelom 0.3 (m). Na dnu elementa nalazi se temeljna ploča debljine 0.60 (m), širine 2.4 (m).

Elementi se slažu u nizu, na pripremljenu kamenu posteljicu te se međusobno pričvrste vezivanjem ili zavarivanjem armature koja je ostavljena za nastavak betoniranja (monolitizacija). Nakon postavljanja elemenata, u unutrašnjost između elemenata se unosi krupni kamen u visini 3.7 m mjereno od temelja. Kamen služi za povećanje mase lukobrana odnosno otežanje.

Iznad elemenata se postavljaju omnia ploče, slaže se armatura, postavljaju se cijevi za instalacije, namješta se i učvršćuje obložnica s unutrašnje strane te poklopnice. Omnia ploče sa morske strane imaju otvore 95x70 cm, koji omogućavaju odušak prilikom udara vala. Kruna lukobrana izvodi se betoniranjem na licu mjesta.

Ovako monolitizirana konstrukcija može se suprotstaviti snažnom djelovanju valova, a istovremeno omogućava dobru izmjenu mora u prostoru uvale.

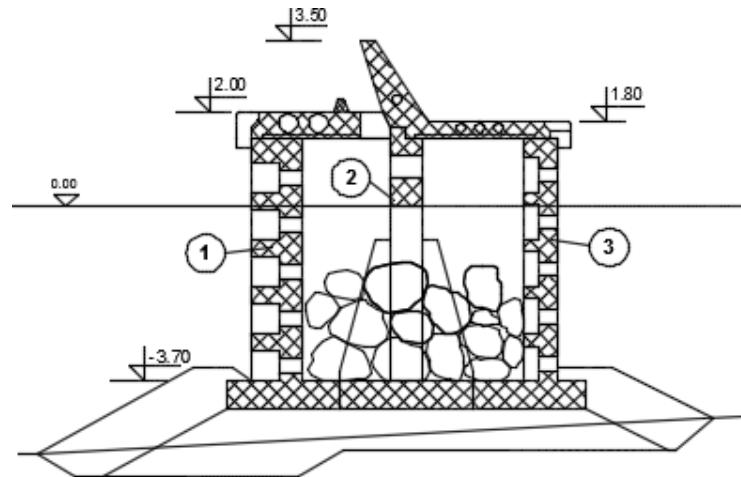

Slika 6.1. Tipični presjek kroz lukobran

### 6.3. Analiza udara vala na zapadni lukobran:

Najnepovoljnije stanje izazvano je valovima generiranim vjetrom iz smjera JZ (lebić). Neposredno pred lukobranom val je visine  $H = 3.44$  (m), dužine  $L = 51.6$  (m) i perioda  $T = 7.8$  (s).

Kad bi konstrukcija bila nepropusni lukobran tipa zid, došlo bi do pojave potpunog stojnog vala te bi se opterećenje računalo po Saintflo-u.

### POTPUNI STOJNI VAL

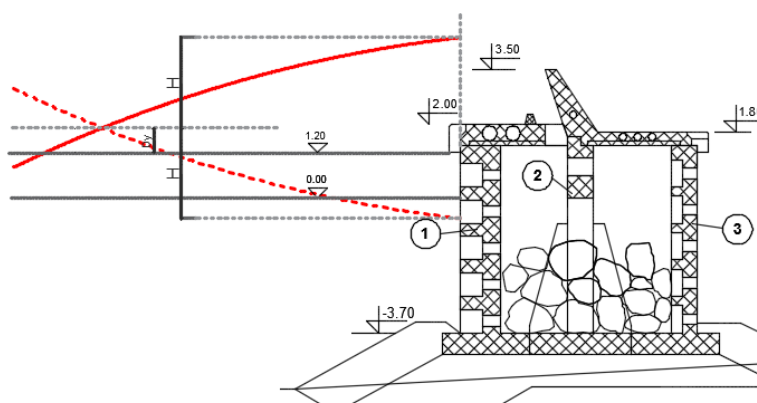

Slika 6.2. Potpuni stojni val

Ako se radi o propusnom lukobranu, kada dodje do naleta vala na konstrukciju, dio vala se djelomično odbije (refleksija,  $K_r$ ), vrlo malo energije prođe u luku (transmisija,  $K_t$ ) dok se najveći dio energije izgubi u unutrašnjosti lukobrana (gubitak energije,  $K_f$ ). Istovremeno dolazi i do prelijevanja krune, pa se dio vala kroz otvore vrati u unutrašnjost lukobrana. U tom slučaju na lukobranu bi se pojavio znatan gubitak energije vala s manjom refleksijom zbog čega se pojavi djelomični stojni val.

Budući da se vrlo mala energija prenese transmisijom i da je gotovo nemoguće izračunati turbulentno gibanje unutar lukobrana, dinamički tlak se proračunava kao da se radi o potpunom stojnom valu, dok se sila tlak računa bez dijela koji premašuje visinu krune. Smatra se da je ova pretpostavka dovoljno blizu realnog stanja.

Proračun po Saintflo-u:

Karakteristike mjerodavnog vala:  $H = 3.44$  (m)

$$L = 51.6$$
 (m)

$$T = 7.8$$
 (s)

Dubina gdje je smještena konstrukcija je  $d = 5$  (m).

gdje je  $\Delta y$  srednja razina mora dana prema izrazu Mische-a:

$$\Delta y = \frac{\pi \cdot H^2}{L} \cdot \coth\left(\frac{2\pi d}{L}\right) = \frac{\pi \cdot 3.44^2}{51.6} \cdot \coth\left(\frac{2\pi \cdot 5}{51.6}\right) = 1.33$$
 (m)

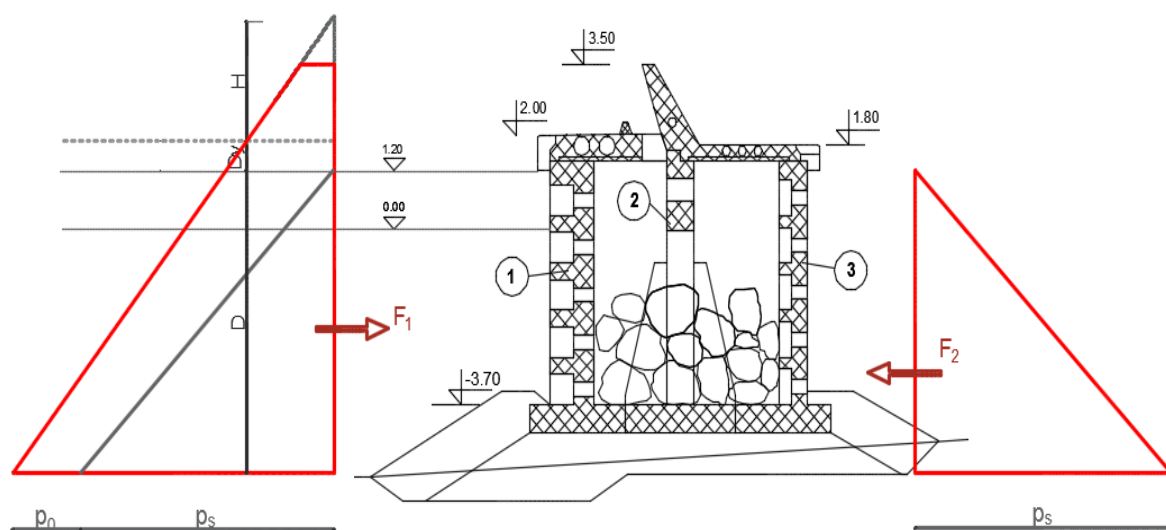

Slika 6.3. Tlakovi na propusni lukobran

S unutrašnje strane je uzeta reducirana visina vala s koeficijentima redukcije vala za kut  $\beta=45^\circ$  i udaljenost 30 m od glave lukobrana. Kut pod kojim val dolazi na glavu je  $165^\circ$ .

$$H' = K' \cdot H = 0.2 \cdot 3.44 = 0.69 \text{ (m)}$$

$$\Delta y' = \frac{\pi \cdot H'^2}{L} \cdot \coth\left(\frac{2\pi d}{L}\right) = \frac{\pi \cdot 0.69^2}{51.6} \cdot \coth\left(\frac{2\pi \cdot 5}{51.6}\right) = 0.053 \text{ (m)}$$

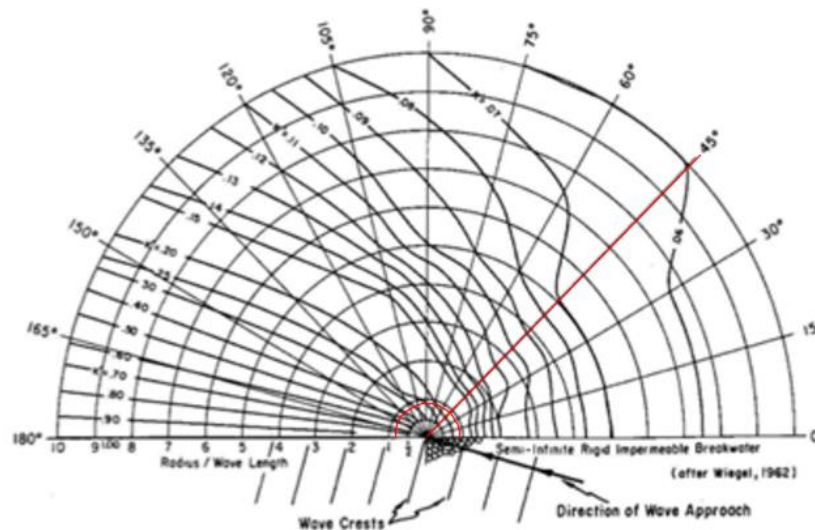

Figure 2-38. Wave Diffraction Diagram - 165° Wave Angle

Slika 6.4. Dijagram difrakcije za kut vala  $165^\circ$

Zbog valovanja na lukobran djeluje hidrodinamički tlak:

$$p_0 = \gamma_s \frac{H}{ch\left(\frac{2\pi}{L} \cdot d\right)} = \frac{3.44}{ch\left(\frac{2\pi}{51.6} \cdot 5\right)} = 29.1 \text{ kN/m}^2$$

$$p'_0 = \gamma_s \frac{H'}{ch\left(\frac{2\pi}{L} \cdot d\right)} = \frac{0.69}{ch\left(\frac{2\pi}{51.6} \cdot 5\right)} = 0.58 \text{ kN/m}^2$$

Proračun sila P1 (koju čini suma hidrostatskog tlaka izvana i hidrodinamičkog uslijed brijega stajnog vala) i P2 (koju čini razlika hidrostatskog tlaka iznutra i hidrodinamičkog tlaka uslijed dola stajnog vala za H' unutar luke):

$$P_1 = \frac{(p_s + p_0) \cdot (d + \Delta y + H)}{2} - \frac{x^2}{2} = \frac{(50.35 + 29.1) \cdot (5 + 1.33 + 3.44)}{2} - \frac{1.77^2}{2}$$

$$= 386.55 \text{ kN}$$

$$P_2 = \frac{(p_s - p'_0) \cdot (d + \Delta y' - H)}{2} - \frac{x^2}{2} = \frac{(50.35 - 0.58) \cdot (5 + 0.053 + 3.44)}{2} - \frac{1.77^2}{2}$$

$$= 108.6 \text{ kN}$$

Masa lukobrana je određena po  $m'$ , tako da su izračunate površine pojedinih polja u poprečnom presjeku za odabrane dimenzije i pomnožene sa specifičnom težinom betona  $r_{\text{bet}}=2,7 \text{ t/m}^3$ , odnosno uronjenom težinom  $r_{\text{bet}}=1,5 \text{ t/m}^3$ . Masi betona je dodana i masa kamene ispune.

ELEMENT 1:  $M = 6.6 \text{ t}$

$$G = M \cdot g = 64.7 \text{ kN}$$

ELEMENT 2:  $M = 8.0 \text{ t}$

$$G = M \cdot g = 78.5 \text{ kN}$$

ELEMENT 3:  $M = 4.9 \text{ t}$

$$G = M \cdot g = 48.1 \text{ kN}$$

PLOČE, VALOBRAN I POKLOPNICA:  $M = 11 \text{ t}$

$$G = M \cdot g = 107.9 \text{ kN}$$

KAMENA ISPUNA:  $M = 24.2 \text{ t}$

$$G = M \cdot g = 237.7 \text{ kN}$$

$$G_{uk} = 536.9 \text{ kN}$$

Provjera stabilnosti na klizanje:

$$K_K = \frac{F_{pozH}}{F_{negH}} = \frac{\sum G \cdot 0.78}{P_1 - P_2} = \frac{536.9 \cdot 0.78}{386.55 - 108.6} = 1.51 \geq 1.5$$

Provjera zida na prevrtanje oko unutrašnje točke dodira blokova s nasipom:

$$K_p = \frac{\sum M_{poz}}{\sum M_{neg}} = \frac{G_1 \cdot d_1 + G_2 \cdot d_2 + G_3 \cdot d_3 + G_{pl} \cdot d_4 + G_k \cdot d_5 + P_2 \cdot \frac{(d + \Delta y' - H)}{3}}{P_1 \cdot \frac{(d + \Delta y + H)}{3}}$$

$$= \frac{64.7 \cdot 6.55 + 78.5 \cdot 3.85 + 48.1 \cdot 0.95 + 107.9 \cdot 4.4 + 237.7 \cdot 3.8 + 108.6 \cdot \frac{4.36}{3}}{386.55 \cdot \frac{9.77}{3}}$$

$$= 1.83 \geq 1.5$$

Provjerava se nosivost tla ispod temelja s obzirom na dopušteno naprezanje

( $\sigma_{dop} = 350 \text{ kN/m}^2$ ):

$$\sigma_{1,2} = \frac{N}{A} \pm \frac{M}{W}$$

$b = 7.6 \text{ m}$  – širina zida

$B = 7.6 + 2 \cdot 0.5 = 8.6 \text{ m}$  – širina plohe za savijanje

$A = B \cdot 1 = 8.6 \text{ m}^2$  – površina baze zida, tj. ploha na koju djeluju naprezanja

$$W = B^2 \cdot \frac{1}{6} = 8.6^2 \cdot \frac{1}{6} = 12.33 \text{ m}^3$$

$$N = G = 536.9 \text{ kN}$$

$$M = P_1 \cdot \frac{(d + \Delta y + H)}{3} - P_2 \cdot \frac{(d + \Delta y' - H)}{3} = 1259.03 + 157.94 = 1101.09 \text{ kNm/m'}$$

$$\sigma_{1,2} = \frac{N}{A} \pm \frac{M}{W} = \frac{536.9}{8.6} \pm \frac{1101.09}{12.33} = 62.43 \pm 89.30$$

$$\sigma_1 = 151.73 \text{ kN/m}^2$$

$$\sigma_2 = -26.87 \text{ kN/m}^2$$

Zbog pojave vlaka, smanjuje se aktivna površina temelja za prijenos opterećenja:

$$e = \frac{M}{N} = 2.05$$

$$e_1 = \frac{b}{2} - e = 1.75$$

$$\sigma = \frac{2N}{3e_1} = 204.53 \text{ kN/m}^2$$

#### 6.4. Istočni lukobran

Istočni lukobran je orijentacije sjeveroistok – jugozapad i dužine 38 m. Konstrukcija lukobrana je iz položenih betonskih blokova na pripremljenu kamenu posteljicu koji se po montaži monolitiziraju betonom na licu mjesta. Lukobran s unutrašnje strane ima obalni zid gravitacijskog tipa, a s vanjske je strane zaštićen odgovarajućim zaštitnim obrambenim kamenometom.

Postojeći lukobran produljen je 25 m, te je cijelom dužinom lukobrana kota obrambenog kamenometa podignuta za 0.5 m u odnosu na postojeće stanje.

Budući da je zapadni lukobran u cijelosti propusan te da se radi o relativno malom akvatoriju, kod istočnog lukobrana nisu predviđeni posebni propusti za cirkulaciju mora.

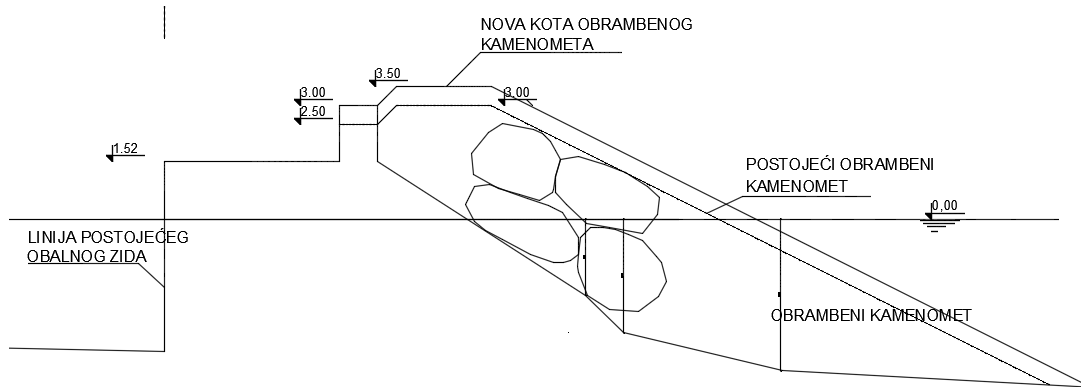

Slika 6.4. Istočni lukobran

## 6.5. Gatovi

Gatovi su građevine u moru, zaštićene od djelovanja valova, za koje se vrši jednostrani ili obostrani privez plovila.

Osnovna podjela gatova je na fiksne te na plutajuće. Fiksni se dijele na gravitacijske gatove i gatove na pilotima dok su plutajući pontonskog tipa. Odabir pojedinog od navedenih tipova ovisi o sigurnost i funkcionalnost te troškovima gradnje. Ekološki kriterij je kod svih uglavnom zadovoljen jer osiguravaju dobru cirkulaciju mora u čitavom akvatoriju lučice. S aspekta sigurnosti i funkcionalnosti fiksne građevine imaju prednost nad plutajućim jer se bolje odupiru djelovanju opterećenja od valova i vjetra.

Na predmetnoj lokaciji predviđaju se tri gata gravitacijskog tipa. Gat se sastoji od betonskih utvrđica i rasponske konstrukcije. Utvrđice su izgrađene na prethodno izvedenom temeljnom sloju, na razmaku 15 m, od gotovih prefabriciranih šupljih betonskih blokova. Konstrukcija se postavlja na prethodno izgrađene utvrđice u vidu prefabriciranih AB nosača. Temeljni nasip se oblaže kamenim materijalom radi sprečavanja erozije od djelovanja mlaza pogonskih vijaka plovila. Uzeta je uobičajena širina gatova od 2,4 m, dok je dužina određena prema raspoloživim dubinama i potrebnim širinama vezova te iznosi 30 m.

Vež je uređeni i opremljeni prostor kojeg zauzima jedno plovilo. U europskim marinama se najčešće koristi "mediteranski vez". Širina veza mjeri se po dužini obalne crte dok se dužina mjeri okomito na obalnu crtu. Uvjeti sigurnosnih razmaka moraju biti zadovoljeni kako je naznačeno na Slici 6.5. Plovila se vežu na način da se pramcem ili krmom vežu za gat



dok se drugim krajem vežu na sidreni sustav lanaca (konopa) vezanih na pridneni betonski blok tzv. „corpo morto“.

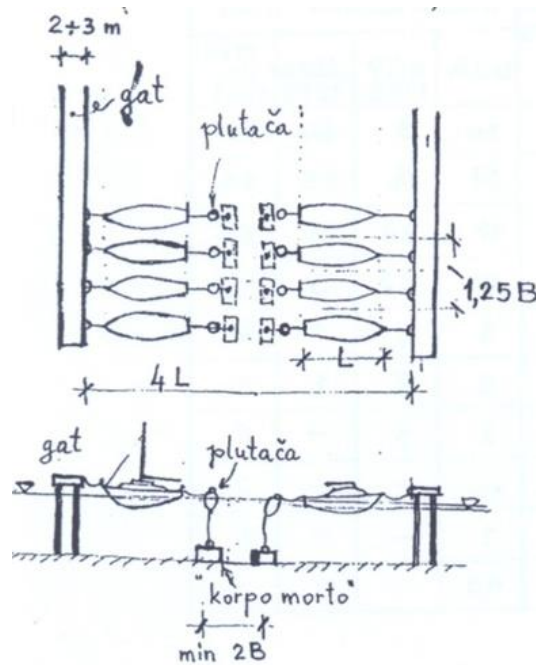

Slika 6.5. Mediteranski vez

Uobičajeno se u najpliće dijelove smještaju plovila najmanjeg gaza dok se u dubljim dijelovima predviđaju veća plovila većeg gaza (prema raspoloživim dubinama).

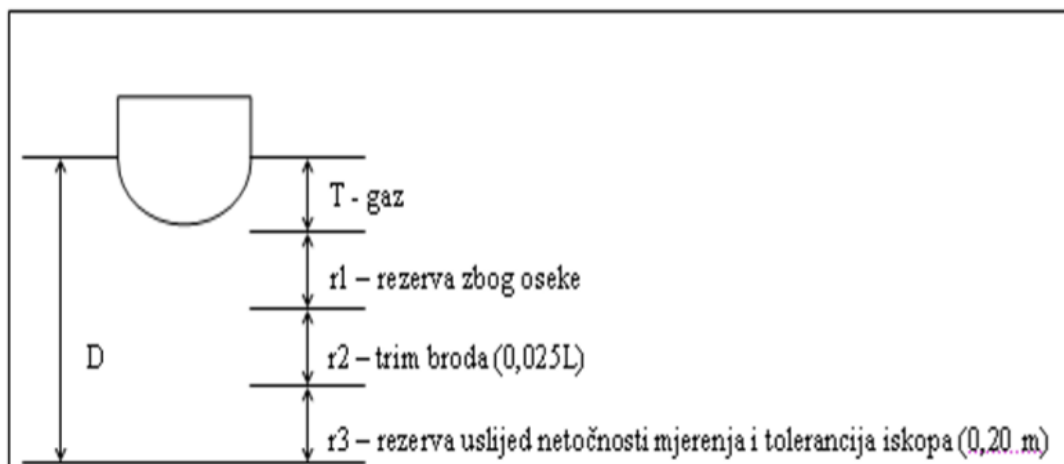

Slika 6.6. Izračun dubine za pristajanje karakterističnog broda

KATEGORIJA	DULJINA BRODA (m)		ŠIRINA BRODA	GAZ	DULJINA PRIVEZA
	jedrilice	mot.brodovi	(m)	(m)	(m)
I	5,5	5	2,0	1,0	2,5
II	5,5 - 8	5 - 6,5	2,5	1,5	3,0
III	8 - 9,5	6,5 - 8	3,0	1,6	3,5
IV	9,5 - 11	8 - 9,5	3,3	1,8	4,0
V	11 --13	9,5 - 11	3,8	2,0	4,5
VI	13 - 15	11 --13	4,3	2,2	5,0
VII	15 - 18	13 - 15	4,8	2,5	5,5
VIII	18 - 21	15 - 18	5,3	2,8	6,0
IX	21 - 27	18 - 24	6,0	3,0	7,0
X	>27	>24	>6,0	4,5	8,0

Slika 6.7. Kategorizacija brodova

Na predmetnoj lokaciji predviđen je privez za 34 plovila II – IV kategorije, kako je prikazano u Tablici 6.1.

Tablica 6.1.Zastupljenost plovila po kategorijama

KATEGORIJA	DUŽINA VEZA	ŠIRINA VEZA	BROJ PRIVEZNIH	ZASTUPLJENOST
PLOVILA	(m)	(m)	MJESTA	%
II	10	3,2	10	30
III	12	3,80	18	53
IV	13,5	4,2	6	18
UKUPNO:			34	100

## 6.6. Određivanje sila djelovanja plovila na gat

Opterećenje od plovila na konstrukciju gata, obalnog zida ili na sidreni sustav se sastoji od sila uzrokovanih vjetrovom i valovima na plovila. Uobičajeno su valne visine u lukama ograničene pa su i dotične sile zanemarive. Stoga se opterećenje od plovila svodi na proračun sila uzrokovanih vjetrovom. Vjetar može puhati iz različitih smjerova i uzrokovati različite veličine sila na konstrukciju i na sidreni sustav (lanac, konop). Iskustveno, najveće sile

uzrokuje vjetar bočno na plovila zbog najveće izložene površine, ali je u inženjerskim proračunima potrebno analizirati i ostale smjerove.

Sile na plovila unutar lučice odredit će se prema motornom brodu, dimenzija 9.5(m) x 3,3 (m), s visinom nadgrađa od 3 (m). Brzina vjetra koja stvara opterećenja na nadvođe broda uzima se na polovici visine nadvođa broda, dakle 1.5 (m) iznad razine mora. Koristi se Schneichow numerički vertikalni profil brzine vjetra, koji u logaritamskoj ili eksponencijalnoj formi glasi:

$$v_z = v_{z=10m} \cdot \frac{\ln\left[\frac{z}{z_0}\right]}{\ln\left[\frac{10}{z}\right]} = v_{z=10m} \cdot \left[\frac{z}{10}\right]^{0.1}$$

gdje je:

- $z$  – visina iznad tla (mora) na kojoj se traži brzina vjetra [m]
- $z_0$  – parametar hrapavosti za površinu uz koju struji vjetar [m]
- $v_z$  – srednja brzina vjetra na visini  $z$ [m] iznad mora [m/s]
- $v_{z=10m}$  – srednja brzina vjetra na visini [10 m] iznad mora [m/s]

Za predmetnu lokaciju najveća sila od vjetra poprečno na brod javit će se za smjer JI (jugo) i u uzdužnom smjeru broda za smjer JZ (lebić).

Brzine vjetra za smjer JI i JZ na visini od 1.5 (m) prema eksponencijalnoj formi Schneichow-og numeričkog vertikalnog profila brzine vjetra prikazane su u Tablici 6.2.

Tablica 6.2.Značajke vjetra na visini 1.5 [m] iznad tla

Smjer vjetra	Brzina vjetra (m/s)
JI	8,3
JZ	16,5

Navedene brzine vjetra korištene su za određivanje sile koju vjetar stvara na plovilo koristeći izraz:

$$F = C \cdot A \cdot \frac{\rho \cdot v^2}{2}$$

gdje je:

C – aerodinamički koeficijent otpora izložene površine ovisan o obliku iste i njenom kutu u odnosu na glavni smjer vjetra

A – površina na koju vjetar djeluje jednaka je projekciji broda u smjeru djelovanja vjetra (m<sup>2</sup>)

$\rho$  – gustoća zraka,  $\rho=1,225$  (kg/m<sup>3</sup>)

v – prosječna brzina vjetra u (m/s)

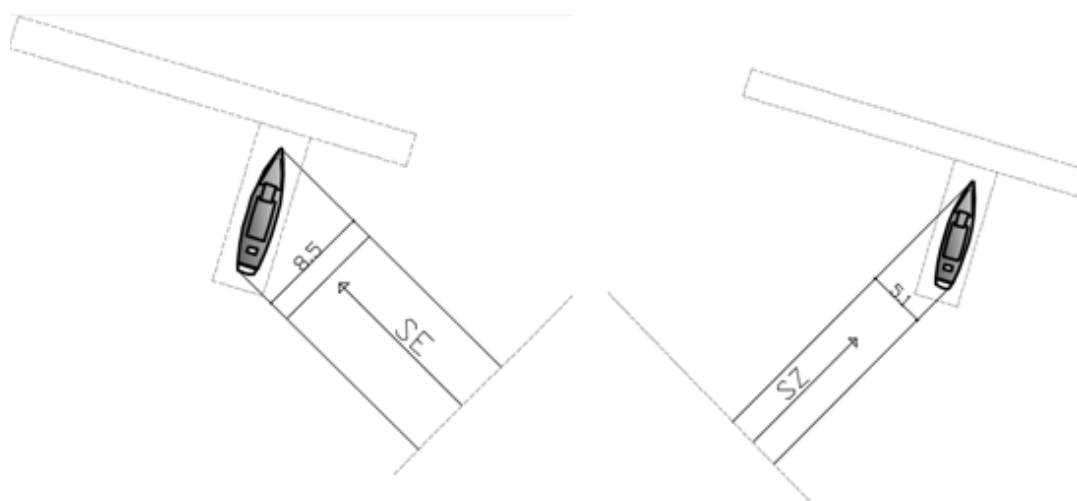

Slika 6.7. Utjecaj broda na gat

Vrijednosti eksperimentalno dobivenih koeficijenta otpora C za oblike jedrilice, motorne jahte i stambenog broda u usporedbi sa različitim međunarodnim standardima su prikazani u donjoj tablici. Kut puhanja vjetra naveden u tablici predstavlja smjer nailaska zračne struje u odnosu na plovilo. Kut od 0° predstavlja vjetar u pramac, kut od 180° vjetar u krmu, a bočni vjetar kut od 90°. Odabrani koeficijenti otpora odabrani su  $C_{II}= 1,0$  i  $C_{JZ} = 0,75$ .

Tablica 6.3. Komparacija koeficijenta otpora prema različitim pravilnicima za jedno plovilo

	kut puhanja vjetra	0°	90°	180°
vrsta plovila	motorna jahta	0,75	1	0,95
	stambeni brod	0,75	0,9	0,75
	jedrilica	0,35	0,9	0,45
komparacijski pravilnici	AS3962-1991 (Standards Australia)	0,7-0,9	0,9-1,1	0,9-1,1
	PIANC-British Notes	0,20-0,75	1	0,2-0,75
	PIANC-ASCE (USA)	0,50-1,20	0,80-1,50	0,50-1,20

Dobivene sile:

$$F_{JI} = 1.08 \text{ kN}$$

$$F_{JZ} = 2.42 \text{ kN}$$

## 7. ZAKLJUČAK

Uvala Zavala nalazi se na južnoj strani otoka Hvara koja je najvećim dijelom gotovo u potpunosti izložena vjetrovnim valovima iz južnih smjerova, naročito lebića i juga. Uvala se nalazi u nešto povoljnijem položaju jer je djelomično zaklonjena otokom Šćedrom. Iako Šćedro sprječava pojavu još većih valnih razvijališta, ne štiti Zavalu u potpunosti te je potrebno podizanje razine postojeće zaštite.

Na osnovu provedenih analiza definirano je optimalno rješenje kojim je predmetni akvatorij zaštićen bez obzira na vjetrovalne uvjete. Dakle, privez brodova je moguć tijekom cijele godine. Ovakvo rješenje je dovelo do "zatvaranja" prostora uvale. Negativne posljedice u vidu slabije cirkulacije mora su izbjegnute jer je kao zaštita odabran propusni lukobran. Osim što zadovoljava ekološke zahtjeve, to je robusna konstrukcija koja se može dobro suprostaviti snažnom djelovanju valova. Zahvat obuhvaća i produženje postojećeg lukobrana, te izgradnju tri gata sa ukupno 34 veza. To je optimalan broj budući da premašuje zahtjeve domicilnog stanovništva, zadovoljava zahtjeve obližnjeg rekreativnog parka te ostavlja prostora za privez izletničkih brodova i sl. Centralni dio predmetnog akvatorija je ostao nepromijenjen, sa prvenstveno plažnim prostorom. Iako se smatra da se taj prostor ne bi

trebao koristiti kao plaža budući da neposredno pored uvale postoje potencijalno jako dobri plažni prostori, na ovaj način mjesto je dijelom zadržalo svoj vizualni identitet a izgradnjom lukobrana je zadovoljena potrebna razina zaštite.

## **8. POPIS PRILOGA**

PRILOG 1. REFRAKCIJA VALOVA – SMJER JZ

PRILOG 2. REFRAKCIJA VALOVA – SMJER JI

## **9. POPIS NACRTA**

NACRT 1: SITUACIJA POSTOJEĆEG STANJA

NACRT 2: SITUACIJA RADOVA

NACRT 3: POPREČNI PRESJEK ZAPADNOG LUKOBRANA

NACRT 4: TLOCRT PLOČE ZAPADNOG LUKOBRANA

NACRT 5: POGLED NA ZAPADNI LUKOBRAN

NACRT 6: POPREČNI PRESJEK ELEMENATA ZAPADNOG LUKOBRANA

NACRT 7: POPREČNI PRESJEK ISTOČNOG LUKOBRANA

NACRT 8: POPREČNI PRESJEK GATA

NACRT 9: POGLED NA GAT



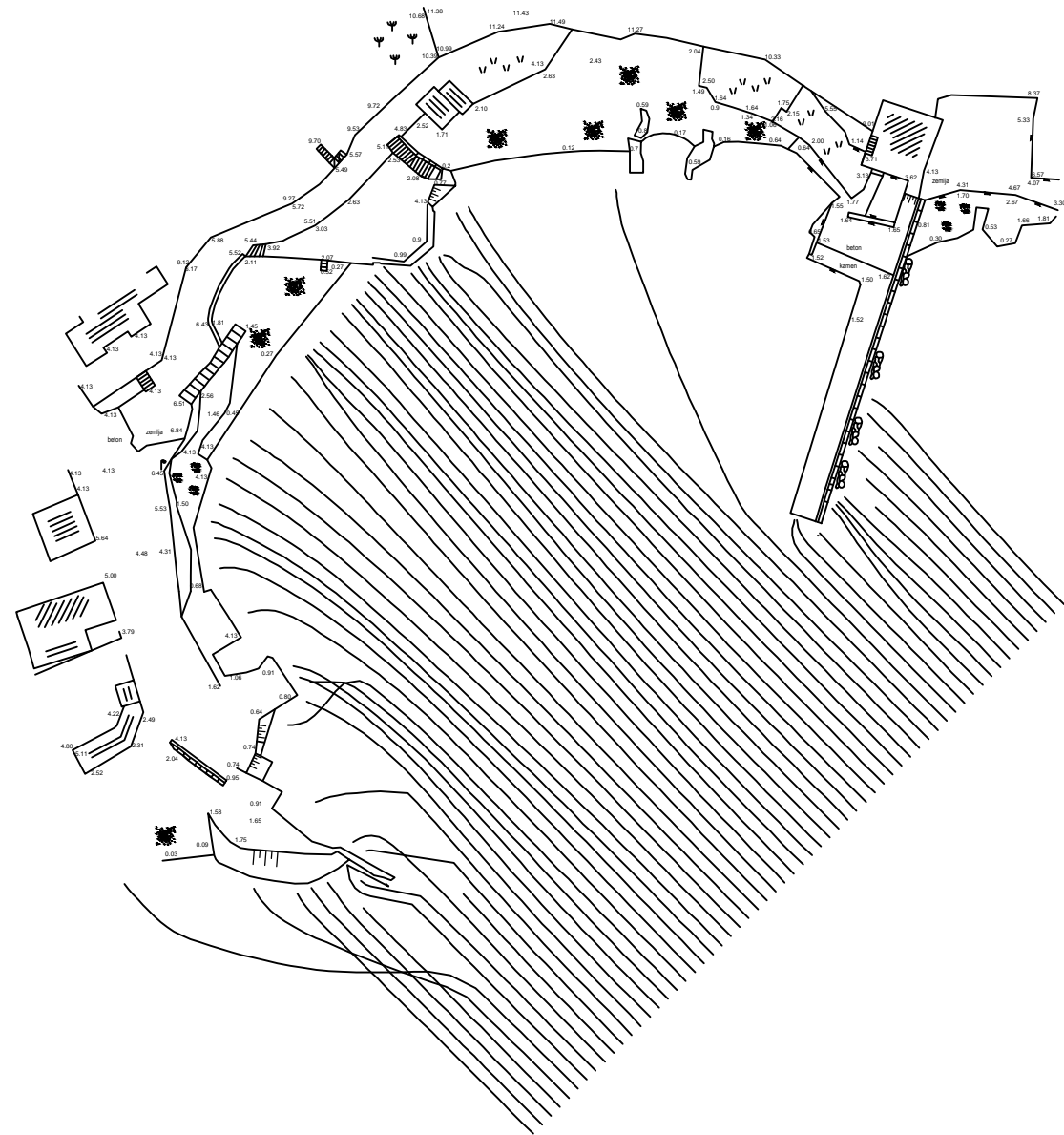

## **10. LITERATURA**

- [1] Vranješ M. Predavanja iz kolegija Luke i pomorske građevine.
- [2] Pršić M. Hidrotehničke građevine, Sveučilište u Zagrebu, 2012.
- [3] Pršić M. Plovni putevi i luke , Sveučilište u Zagrebu, 2012.
- [4] Carević D. Pomorske građevine, Sveučilište u Zagrebu, 2015.
- [5] Babić L. Pomorski objekti u betonu
- [6] PGN projekt d.o.o. Analiza valovanja uvale Zavala (otok Hvar)

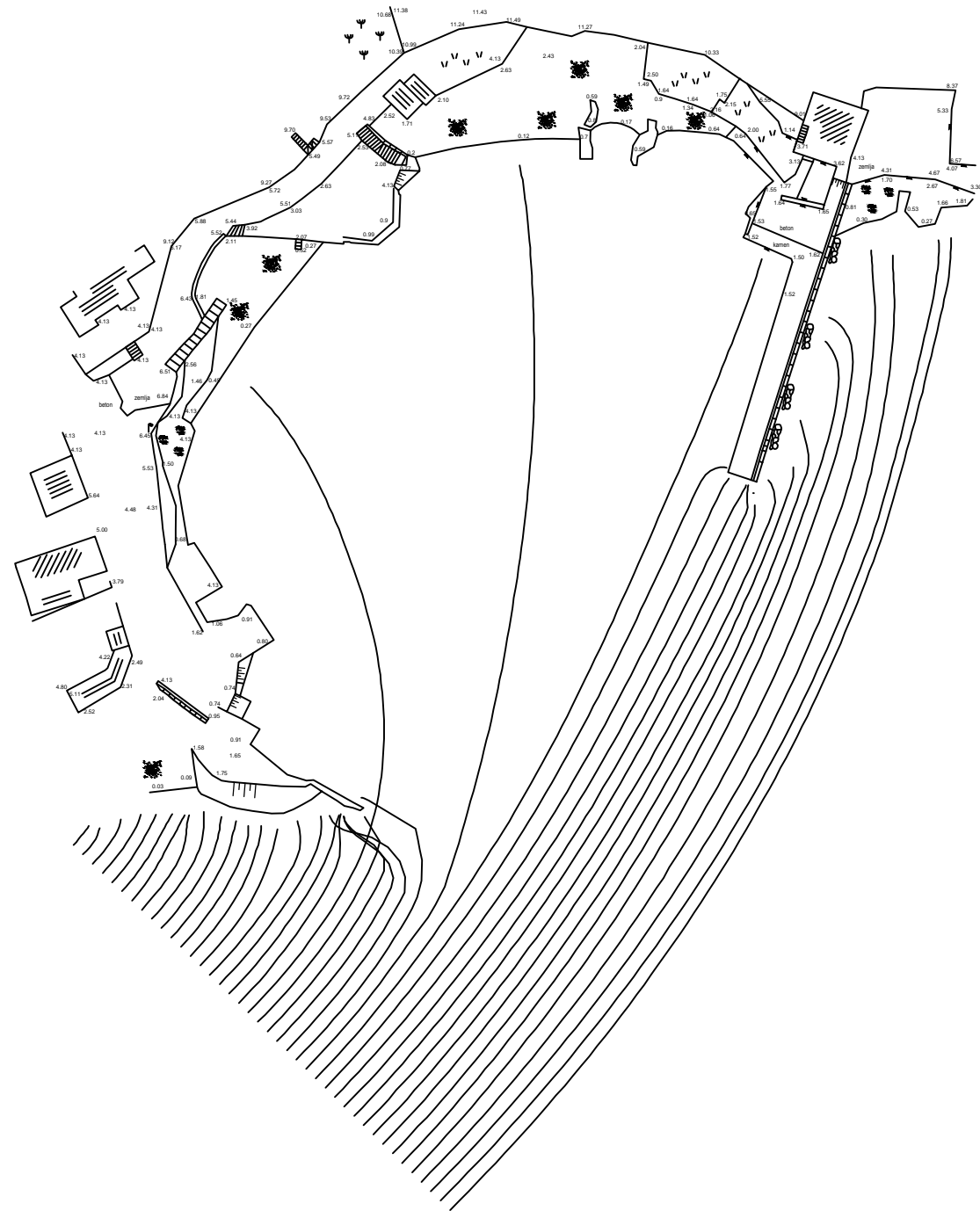

GRAĐEVINA: Lučica Zavala	 SVEUČILIŠTE U SPLITU, FAKULTET GRAĐEVINARSTVA, ARHITEKTURE I GEODEZIJE 21 000 SPLIT, MATICE HRVATSKE 15 MB 3149463; tel: + 385 (0)21 303333; fax: + 385 (0)21 465117
VRSTA PROJEKTA: Diplomski rad	
RAZINA PROJEKTA: IDEJNO RJEŠENJE	
SADRŽAJ: PLAN REFRAKCIJE - SEKTOR II	
PROJEKTANT: JELENA TUKIĆ	BROJ PRILOGA: 1
MJERILO: 1:2000	DATUM: Srpanj 2015.



GRAĐEVINA: Lučica Zavala	 <p>           SVEUČILIŠTE U SPLITU,            FAKULTET GRAĐEVINARSTVA,            ARHITEKTURE I GEODEZIJE            21 000 SPLIT, MATICE HRVATSKE 15            MB 3149463; tel: + 385 (0)21 303333; fax: + 385 (0)21 465117         </p>
VRSTA PROJEKTA: Diplomski rad	
RAZINA PROJEKTA: IDEJNO RJEŠENJE	
SADRŽAJ: PLAN REFRAKCIJE - SEKTOR III	
PROJEKTANT: JELENA TUKIĆ	BROJ PRILOGA 2
MJERILO: 1:2000	DATUM: Srpanj 2015.

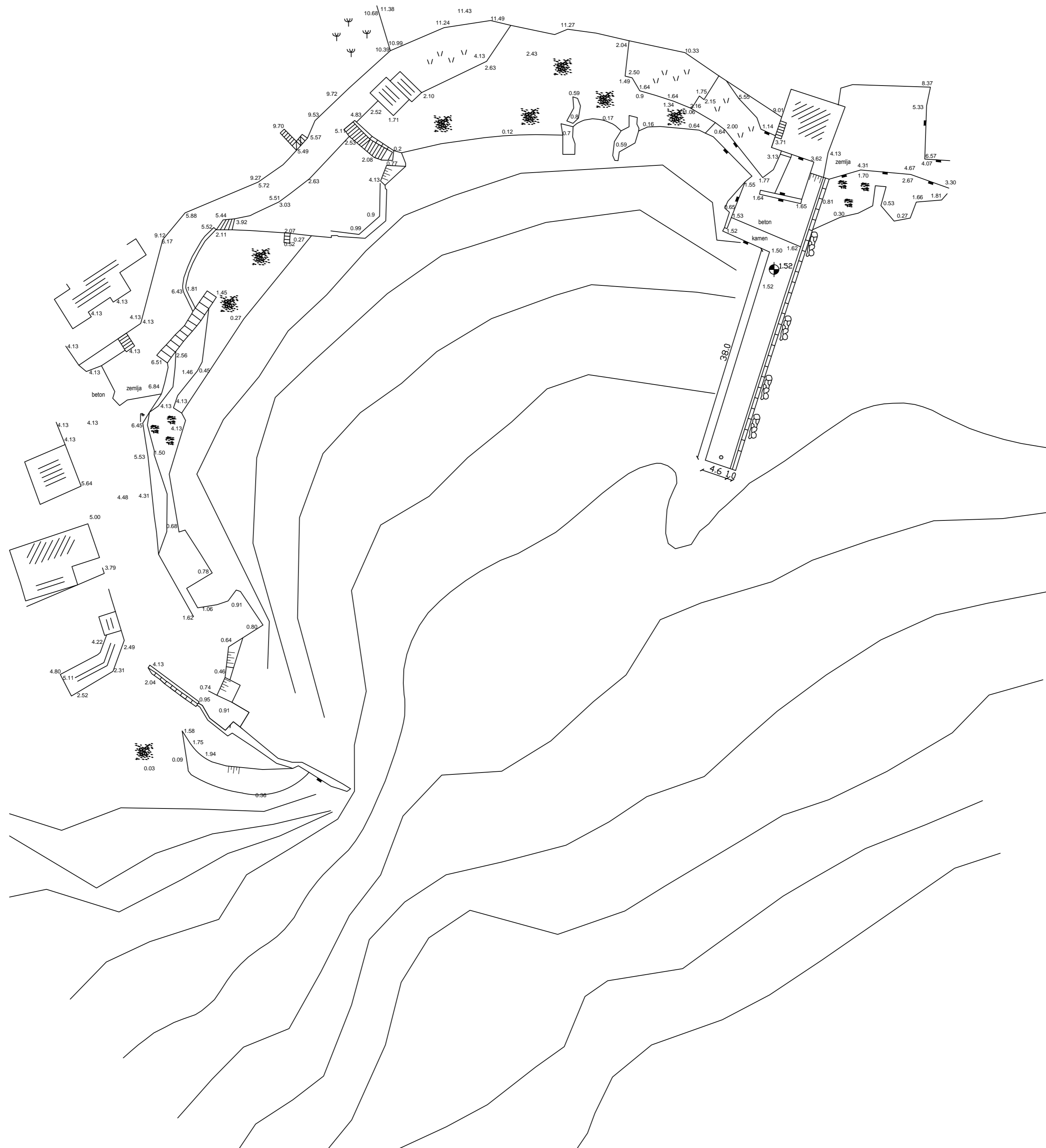

GRAĐEVINA: Lučica Zavalu		 <p>SVEUČILIŠTE U SPLITU, FAKULTET GRAĐEVINARSTVA, ARHITEKTURE I GEODEZIJE 21 000 SPLIT, MATICE HRVATSKE 15 MB 3149463; tel: + 385 (0)21 303333; fax: + 385 (0)21 465117</p>
VRSTA PROJEKTA: Diplomski rad		
RAZINA PROJEKTA: IDEJNO RJEŠENJE		
SADRŽAJ: SITUACIJA POSTOJEĆEG STANJA		
PROJEKTANT: JELENA TUKIĆ	BROJ NACRTA: 1	
MJERILO: 1:1000	DATUM: Srpanj 2015.	

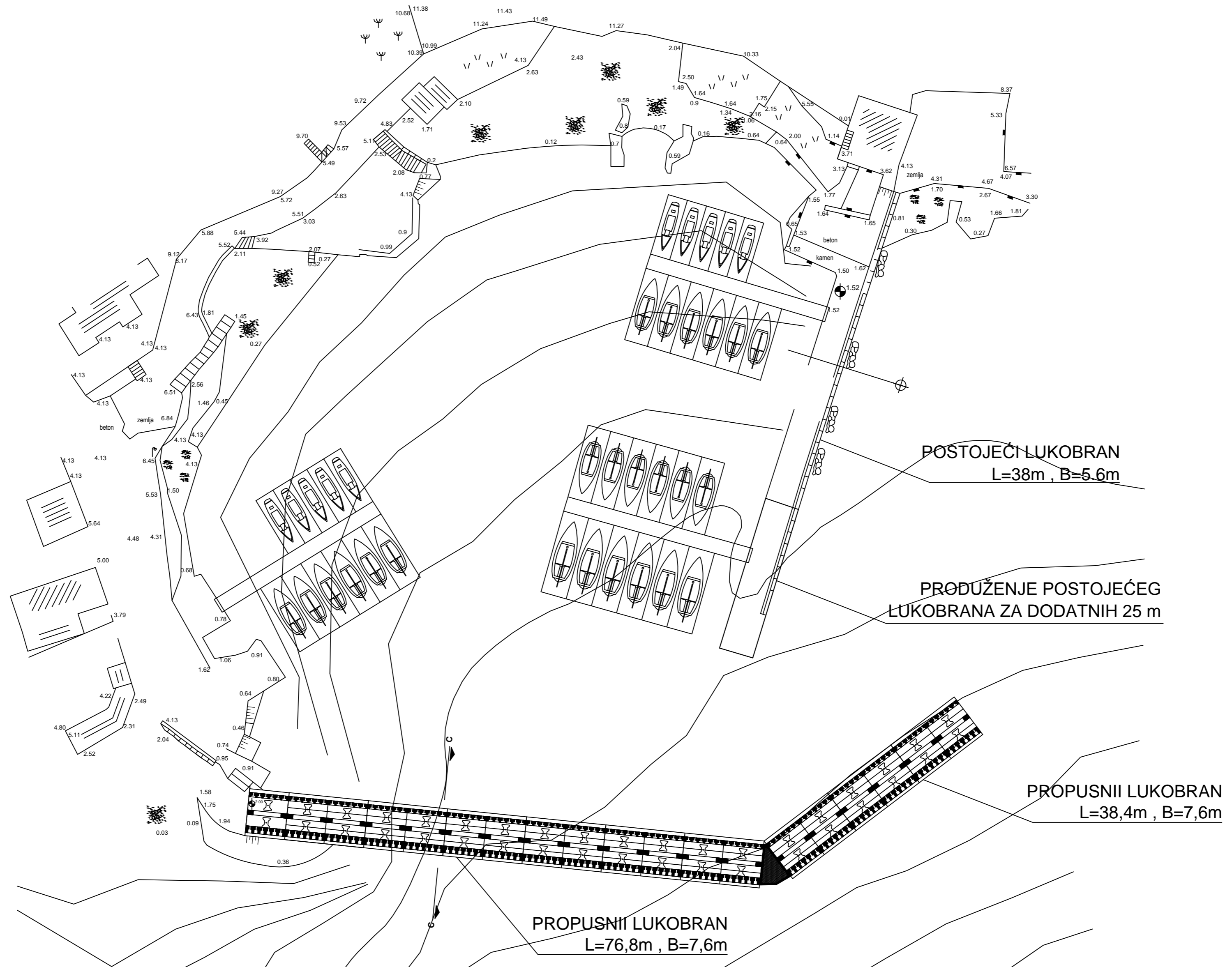

GRADEVINA: Lučica Zavala	 SVEUČILIŠTE U SPLITU, FAKULTET GRAĐEVINARSTVA, ARHITEKTURE I GEODEZIJE 21 000 SPLIT, MATICE HRVATSKE 15 MB 3149463; tel: + 385 (0)21 303333; fax: + 385 (0)21 465117
VRSTA PROJEKTA: Diplomski rad	
RAZINA PROJEKTA: IDEJNO RJEŠENJE	
SADRŽAJ: SITUACIJA RADOVA	
PROJEKTANT: JELENA TUKIĆ	BROJ NACRTA: 2
MJERILO: 1:1000	DATUM: Srpanj 2015.

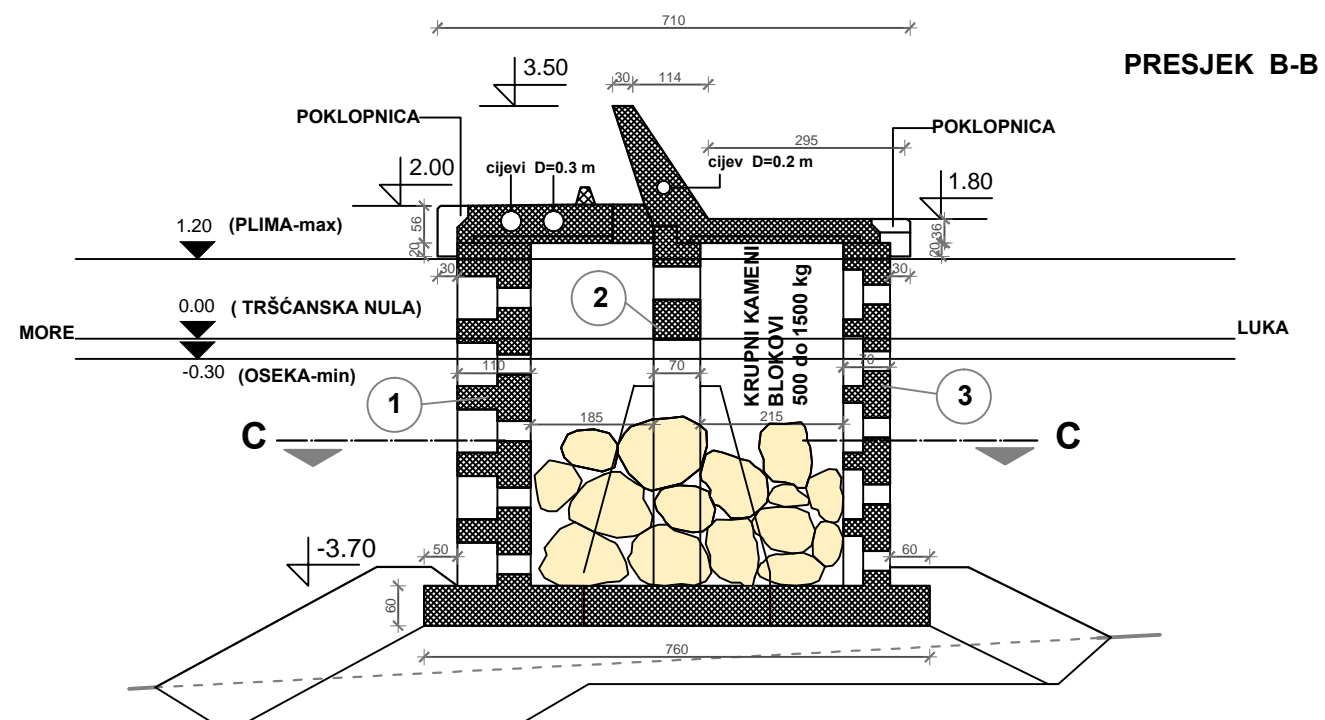
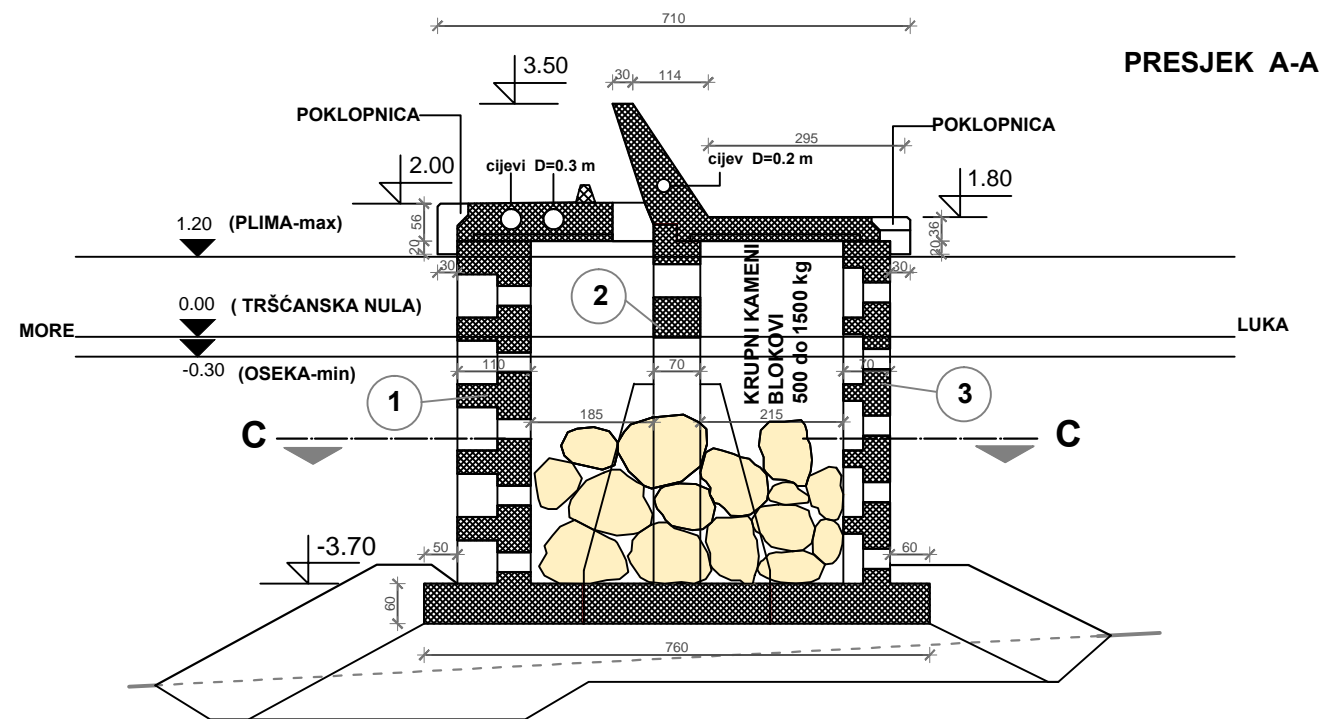

GRAĐEVINA:	Lučica Zavala	 SVEUČILIŠTE U SPLITU, FAKULTET GRAĐEVINARSTVA, ARHITEKTURE I GEODEZIJE 21 000 SPLIT, MATICE HRVATSKE 15 MB 3149463; tel: + 385 (0)21 303333; fax: + 385 (0)21 465117	
VRSTA PROJEKTA:	Diplomski rad		
RAZINA PROJEKTA:	IDEJNO RJEŠENJE		
SADRŽAJ:	POPREČNI PRESJEK ZAPADNOG LUKOBRANA		
PROJEKTANT:	JELENA TUKIĆ	BROJ NACRTA:	3
MJERILO:	1:100	DATUM:	Srpanj 2015.

**POGLED ODOZGO**

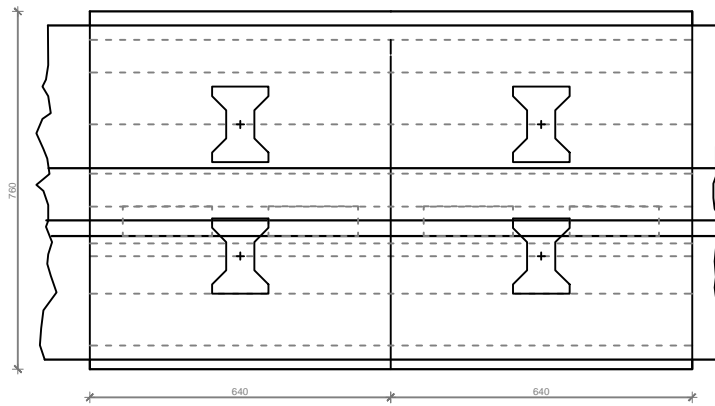

**PRESJEK KROZ KRUNU**

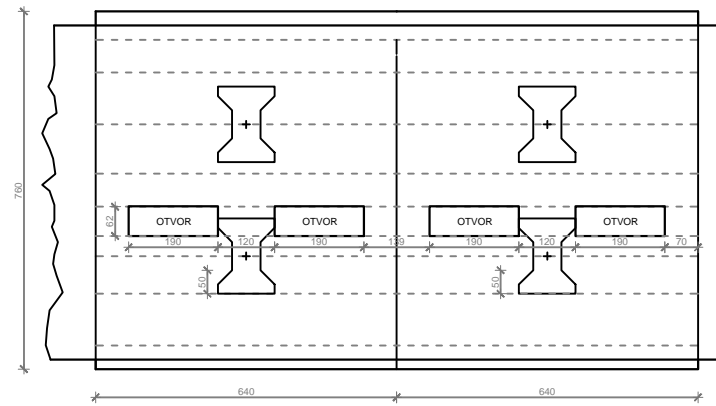

**PRESJEK C-C**

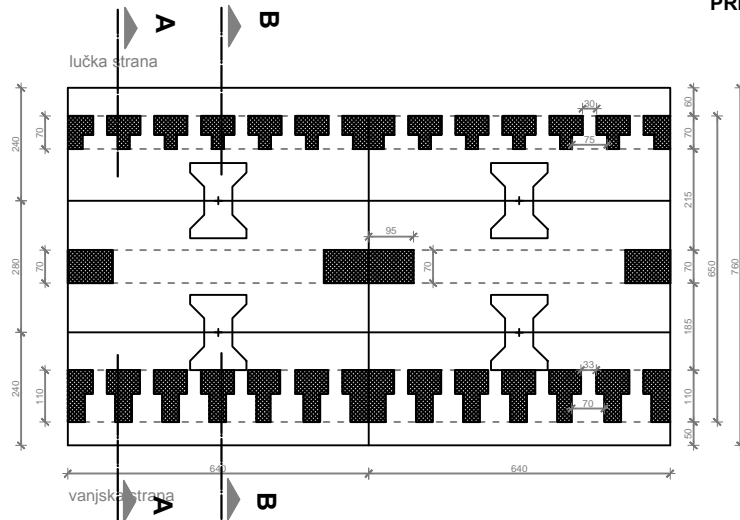

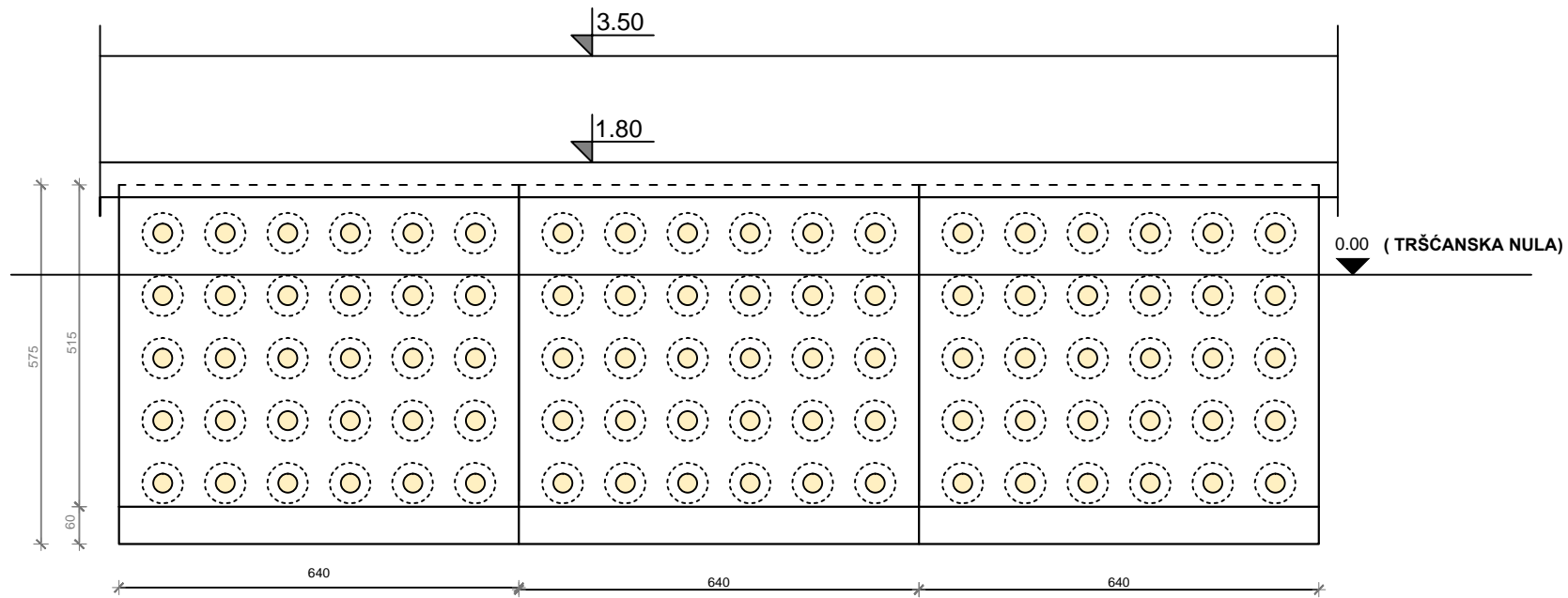

GRAĐEVINA:  Lučica Zavala	 <p>SVEUČILIŠTE U SPLITU,                  FAKULTET GRAĐEVINARSTVA,                  ARHITEKTURE I GEODEZIJE                  21 000 SPLIT, MATICE HRVATSKE 15                  MB 3149463; tel: + 385 (0)21 303333; fax: + 385 (0)21 465117</p>
VRSTA PROJEKTA:  Diplomski rad	
RAZINA PROJEKTA:  IDEJNO RJEŠENJE	
SADRŽAJ:  TLOCRT PLOČE ZAPADNOG LUKOBRANA	
PROJEKTANT: JELENA TUKIĆ	BROJ NACRTA: 4
MJERILO: 1:100	DATUM: Srpanj 2015.

**POGLED IZ LUKE**

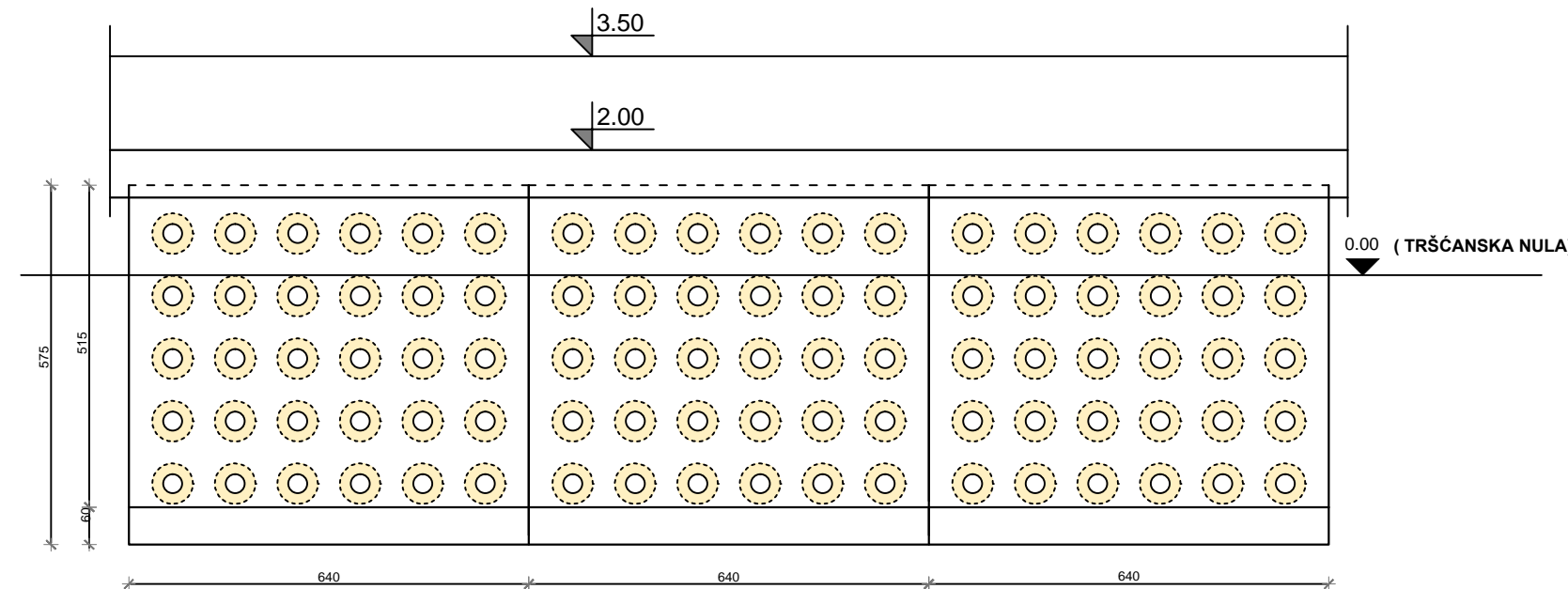

**POGLED S VANJSKE STRANE**



GRAĐEVINA: Lučica Zavala	 <p>                     SVEUČILIŠTE U SPLITU,                      FAKULTET GRAĐEVINARSTVA,                      ARHITEKTURE I GEODEZIJE                      21 000 SPLIT, MATICE HRVATSKE 15                      MB 3149463; tel: + 385 (0)21 303333; fax: + 385 (0)21 465117                 </p>
VRSTA PROJEKTA: Diplomski rad	
RAZINA PROJEKTA: IDEJNO RJEŠENJE	
SADRŽAJ: POGLED NA ZAPADNI LUKOOBRAN	
PROJEKTANT: JELENA TUKIĆ	BROJ NACRTA: 5
MJERILO: 1:100	DATUM: Srpanj 2015.



**VANJSKI ELEMENT 1**

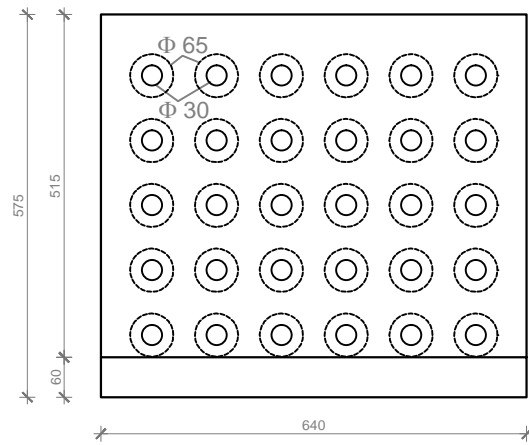
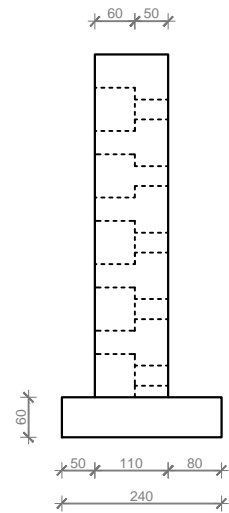

**UNUTRAŠNJI ELEMENT 3**

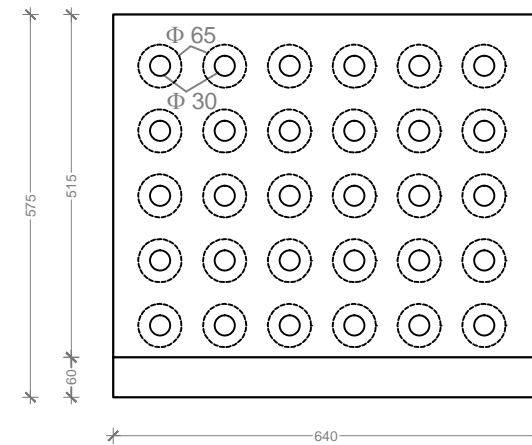
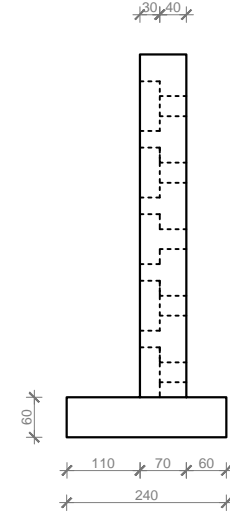

**SREDNJI ELEMENT 2**

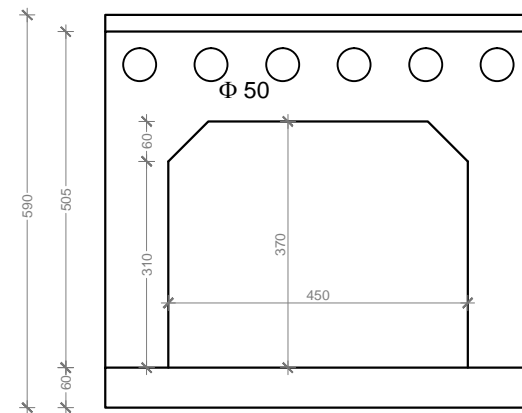
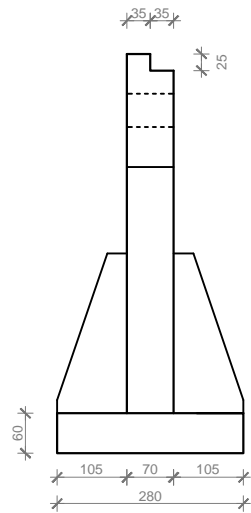

GRAĐEVINA: Lučica Zavala	 SVEUČILIŠTE U SPLITU, FAKULTET GRAĐEVINARSTVA, ARHITEKTURE I GEODEZIJE 21 000 SPLIT, MATICE HRVATSKE 15 MB 3149463; tel: + 385 (0)21 303333; fax: + 385 (0)21 465117
VRSTA PROJEKTA: Diplomski rad	
RAZINA PROJEKTA: IDEJNO RJEŠENJE	
SADRŽAJ: POPREČNI PRESJEK ELEMENATA ZAPADNOG LUKOBRANA	
PROJEKTANT: JELENA TUKIĆ	BROJ NACRTA: 6
MJERILO: 1:100	DATUM: Srpanj 2015.

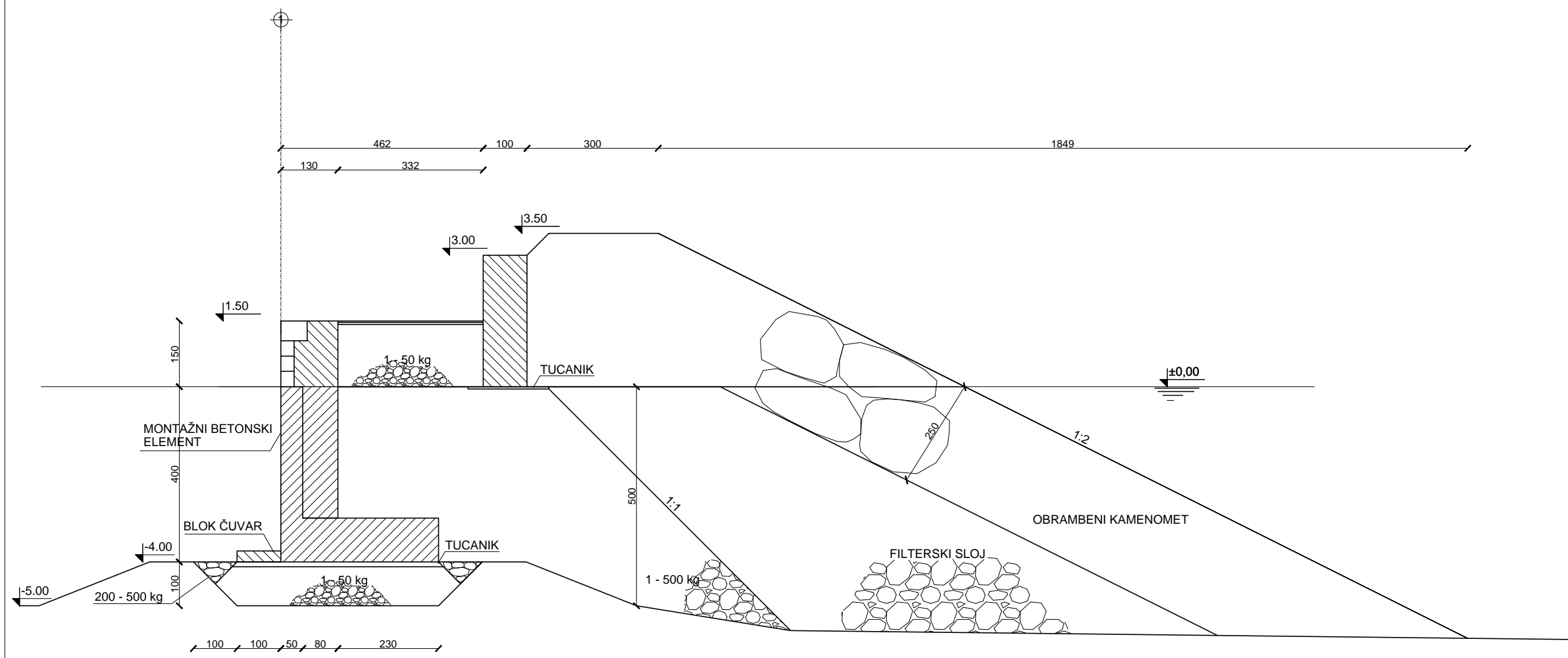

GRAĐEVINA: Lučica Zavala	 SVEUČILIŠTE U SPLITU, FAKULTET GRAĐEVINARSTVA, ARHITEKTURE I GEODEZIJE 21 000 SPLIT, MATICE HRVATSKE 15 MB 3149463; tel: + 385 (0)21 303333; fax: + 385 (0)21 465117
VRSTA PROJEKTA: Diplomski rad	
RAZINA PROJEKTA: IDEJNO RJEŠENJE	
SADRŽAJ: POPREČNI PRESJEK ISTOČNOG LUKOBRANA	
PROJEKTANT: JELENA TUKIĆ	BROJ NACRTA: 7
MJERILO: 1:100	DATUM: srpanj 2015.

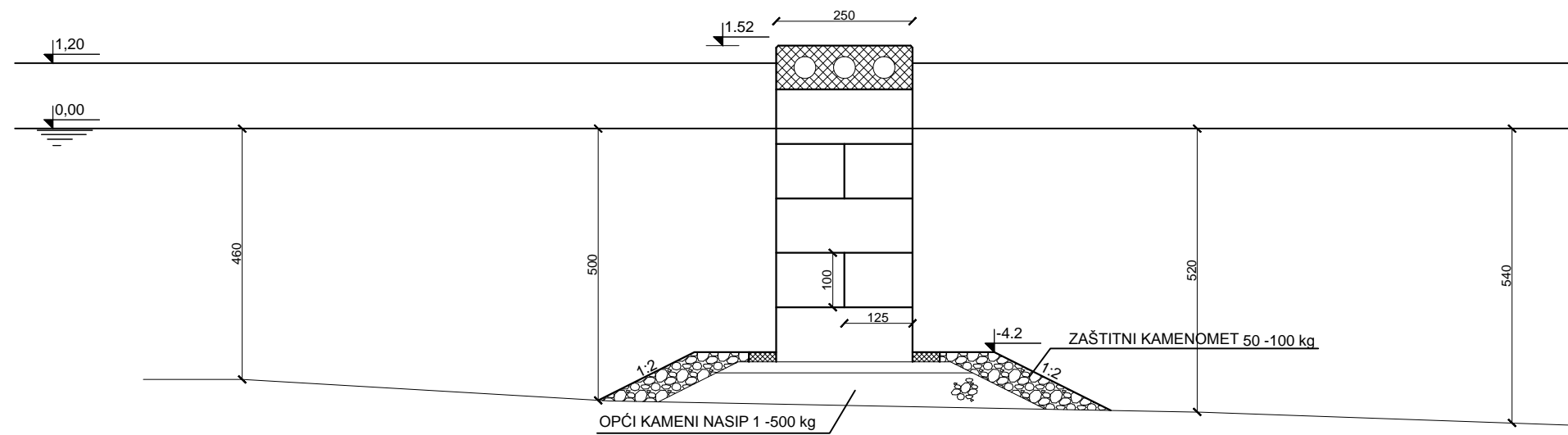

GRAĐEVINA: Lučica Zavala	 SVEUČILIŠTE U SPLITU, FAKULTET GRAĐEVINARSTVA, ARHITEKTURE I GEODEZIJE 21 000 SPLIT, MATICE HRVATSKE 15 MB 3149463; tel: + 385 (0)21 303333; fax: + 385 (0)21 465117
VRSTA PROJEKTA: Diplomski rad	
RAZINA PROJEKTA: IDEJNO RJEŠENJE	
SADRŽAJ: POPREČNI PRESJEK GATA	
PROJEKTANT: JELENA TUKIĆ	BROJ NACRTA: 8
MJERILO: 1:100	DATUM: Srpanj 2015.

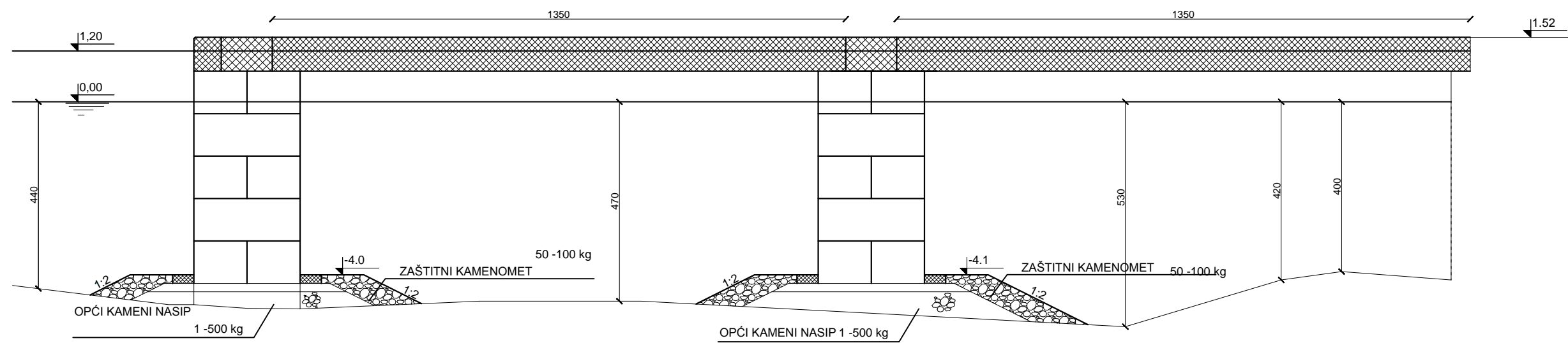

GRAĐEVINA: Lučica Zavala	 SVEUČILIŠTE U SPLITU, FAKULTET GRAĐEVINARSTVA, ARHITEKTURE I GEODEZIJE 21 000 SPLIT, MATICE HRVATSKE 15 MB 3149463; tel: + 385 (0)21 303333; fax: + 385 (0)21 465117
VRSTA PROJEKTA: Diplomski rad	
RAZINA PROJEKTA: IDEJNO RJEŠENJE	
SADRŽAJ: POGLED NA GAT	
PROJEKTANT: JELENA TUKIĆ	BROJ NACRTA: 9
MJERILO: 1:100	DATUM: Srpanj 2015.