

# Kupalište kraj grada

---

Nižetić, Pavao

Master's thesis / Diplomski rad

2014

*Degree Grantor / Ustanova koja je dodijelila akademski / stručni stupanj:*

**University of Split, Faculty of Civil Engineering, Architecture and Geodesy / Sveučilište u Splitu, Fakultet građevinarstva, arhitekture i geodezije**

*Permanent link / Trajna poveznica:* <https://um.nsk.hr/um:nbn:hr:123:374496>

*Rights / Prava:* [In copyright](#)/[Zaštićeno autorskim pravom.](#)

*Download date / Datum preuzimanja:* **2024-08-25**



*Repository / Repozitorij:*

[FCEAG Repository - Repository of the Faculty of Civil Engineering, Architecture and Geodesy, University of Split](#)



UNIVERSITY OF SPLIT



FAKULTET GRAĐEVINARSTVA, ARHITEKTURE I GEODEZIJE, SPLIT

**DIPLOMSKI SVEUČILIŠNI STUDIJ ARHITEKTURE 2013/ 2014.**

PAVAO NIŽETIĆ,143.

DIPLOMSKI RAD /

**KUPALIŠTE KRAJ GRADA**

---

prof. ANTE KUZMANIĆ, dia  
prof. dr. sc ROBERT PLEJIĆ

## UVOD:

### PODACI O PROSTORU I PROGRAMSKE SMJERNICE

1. Pristup zadatku i osnovni ciljevi
2. Povijest područja
  - 2.1. Povijesni razvoj
  - 2.2. Graditeljsko nasljeđe
3. Glavne značajke prostora i cjeline obuhvata
  - 3.1. Položaj, značaj i posebnosti naselja u prostoru Grada Splita
  - 3.2. Ciljevi prostornog uređenja
4. Koncept prostornog uređenja - Organizacija prostora
5. Referentni primjeri bazena u Splitu
  - 5.1. Plivački bazeni u Poljudu
  - 5.2. Plivalište Jadran na Zvončacu
  - 5.3. Bazen POŠK-a u Zenti

### ANALIZA LOKACIJE

### URBANISTIČKO - ARHITEKTONSKI KONCEPT

## GRAFIČKI PRILOZI:

SITUACIJA ŠIREG OBUHVATA	1:7500
SITUACIJA	1:1000
TLOCRT RAZINA -1	1:200
TLOCRT RAZINA 0	1:200
TLOCRT RAZINA 1	1:200
TLOCRT RAZINA 2	1:200
TLOCRT RAZINA 3	1:200
TLOCRT RAZINA 4	1:200
TLOCRT RAZINA 5	1:200
PRESJEK AA	1:200
PRESJEK BB	1:200
PRESJEK CC	1:200
PRESJEK DD	1:200
PRESJEK EE	1:200
PROČELJE ZAPAD	1:200
PROČELJE JUG	1:200
PROČELJE ISTOK	1:200
PROČELJE SJEVER	1:200
PROČELJE SJEVER(2)	1:200
AKSONOMETRIJSKI PRIKAZ	

Literatura

ISPITIVANJE PROSTORNO  
PROGRAMSKIH MOGUĆNOSTI  
uvodno istraživanje

Dr.sc. Robert Plejić

KOMENTORSKI RAD

**1. Pristup zadatku i osnovni ciljevi**

Programsko-prostorni koncept područja **Orišac** i područja **Stobreč** širinski obuhvaća područje istočno od objekta hotela "Zagreb" i njegovog plažnog objekta pa do ušća rijeke Žrnovnice na istoku, a po dubini područje između obale i obalnog akvatorija do Jadranske magistrale u unutrašnjosti s različitim intenzitetom obrade užih cjelina.

**Tematski, koncept se odnosi prvenstveno na razvoj turizma i povećanje kvalitete prostora**, sagledavajući prostorne i razvojne značajke područja, njegove prirodne i stvorene vrijednosti.

Pristup zadatku određen je samim ciljem koji se želi postići u prostoru i s nekim polaznim činjenicama koje taj prostor čine razvojno vrlo potencijalnim, ali i osjetljivim, specifičnim, cjelovitim i raznolikim.

Osnovnim razvojnim ciljem može se smatrati ostvarivanje prostorno-funkcionalne cjeline s fizionomijom turističke *rivijere* visoke ambijentalne i ponudbene kvalitete s pozitivnim gospodarskim i socijalnim učincima. Ujedno, u skladu s tim cilj je sanirati devastirane dijelove, očuvati i unaprijediti prirodne i stvorene vrijednosti prostora.

Pod ovim nazivom smatra se određeni razvojni i investicijski program na određenom prostoru koji bi postao i prepoznatljiva prostorno-funkcionalna i ambijentalna cjelina. S gledišta provedbe cijeni se da na ovoj razini obrade nije moguće ponuditi konačno dorečen prijedlog za cijelo područje i svaku pojedinu zonu već na temelju relevantnih okolnosti vrednovati prostor i odrediti, osnovni programsko- prostorni okvir i uvjete realizacije prioritarnih zona.

Važna je činjenica da se bilo koji koncept neće realizirati kao cjelina u sagledivom vremenu, **već postupno**, po lokacijama, dionicama i kroz različite provedbene oblike (investicija u kompleks, **pojedinačne točkaste intervencije**, uređenje naselja, infrastrukturno opremanje područja i drugo). Prostorno-programski koncept razrađivat će se kontinuirano, obuhvaćajući različite aspekte i mjere, koordinirano, kroz duže vrijeme. Stoga se naglašava potreba utvrđivanja temeljnih, zajedničkih i specifičnih postavki kao osnovica za pojedinačne zahvate.

## 2. Povijest područja

### 2.1. Povijesni razvoj

U III. stoljeću prije nove ere grčki kolonisti s otoka **Isse (Visa)** osnivaju naselje **Epetion** na lako branjivom poluotoku s hridinama. U zagrljaju Mosora i Peruna s morem, čiju slanost rijedi rijeka Žrnovnica, smjestio se drevni Epetion i njegov potomak - Stobreč, grad bogate ugostiteljske i rekreativne ponude, udaljen tek 7 kilometara od Dioklecijanove palače.

Podignut na elipsoidnoj hridi površine oko 4,5 hektara, koja vizualno dominira ovećim zaljevom, drevni Epetion među najstarijim je urbanim cjelinama na istočnoj obali Jadrana. Zbog svoje prirodne raznovrsnosti, današnji Stobreč tip je eksponiranog naselja u pejzažu koje svojim proporcijama, strukturom objekata i oblikovnim elementima, značajno doprinosi tom pejzažu. Šire stobrečko područje, uz povoljne mikroklimatske i druge prirodne uvjete, od davnina slovi kao areal izuzetne vrijednosti.

Antički pisac Polibije navodi da su ilirski Delmati često znali napadati grčke gradove uključujući i Epetion, pa su Rimljani tri stoljeća poslije nastanka Epetiona uspostavili svoju dominaciju nad čitavim područjem istočnog Jadrana. Dolaskom Rimljana, grčka Issa gubi svoju ulogu, a centar života postaje Salona, središte velike provincije Dalmacije.

**Grčki Epetion** postaje **rimski Epetium**, koji nema svoju municipalnu autonomiju, jer se nalazio u neposrednoj blizini **Salone**, pa njegovo područje ulazi u sastav salonitanskog agera. U sklopu salonitanske kolonije Epetium dobiva status agerske perfakture, prema kojem grad daje činovnike da upravljaju Epetiumom kao gradskim naseljem. Značaj rimskog Epetiuma zasnivao se također na dobroj luci, prometnim vezama i bogatom poljoprivrednom zaleđu.

O ulozi stobrečke luke u rimsko doba govori i podatak da je u poznatoj **Tabuli Peutingeriani**, koja predstavlja srednjovjekovnu kopiju izvorne antičke karte, Epetiumu grafički data čak veća važnost nego samoj Saloni (na Tabuli Peutingeriani označen je Portus Epetinus, a pored naziva Epetio označene su tri kule, dok je Salona označena samo s dvije).

Luka se protezala sve do ušća Žrnovnice (kod crve Gospe od Sita pronađeni su ostaci željeznih prstenova za vezanje brodova), a u nekim pronađenim natpisima spominju se i udruženja transportnih radnika (collegium saccarium) što očito govori o aktivnosti luke u to doba.

Poljoprivredna uloga Epetiuma bazirala se na plodnom polju sjeverno od naselja a slučajni arheološki nalazi dokazuju da je oko Stobreča bilo rimskih gospodarskih zgrada i nekropola što upućuje na intenzivan razvitak tog područja u rimsko doba. Deltasto ušće rijeke Žrnovnice obilovalo je ribom i divljači, a naročito je pogodovalo proizvodnji ili branju za trgovinu važne soli, o čemu svjedoče i današnji toponimi pojedinih područja kao što su Slanice i Soline.

Značaj Salone u prvim stoljećima kršćanstva odrazio se i na život u Epetiumu u kojem je djelovao salonitanski mučenik Felix, prema tradiciji i pokopan u Vrbovniku blizu Stobreča. Velika starokršćanska bazilika podignuta u V. ili VI. stoljeću na mjestu jednog ranijeg antičkog kulturnog objekta, najznačajniji je trag tog razdoblja u današnjem Stobreču.

Provala Avara i Slavena, koja je donijela propast Saloni, vjerojatno nije poštedjela ni Epetium. Nakon skoro tisuću godina razvoja prestao je život grada kojega je kasnije zamijenilo ruralno naselje Stobreč, koje nosi ime po crkvi sv. Lovre, adaptiranoj na mjestu starokršćanske bazilike. Iako je crkva danas posvećena Gospi od Karmela, u povijesnom se izvorima spominje pod imenom rimskog mučenika Laurencija (Lovrenco, Lovre, etimološka obrada don F. Bulića).

Podaci o Stobreču u razdoblju splitske autonomne komune veoma su oskudni. Naselje očito gubi svoj značaj u odnosu na ostala naselja šireg područja Splita. U razdoblju 400 godina mletačke uprave podaci o Stobreču i dalje su vrlo oskudni. Na mjestu antičkog grada i nadalje živi malo naselje koje spominju i grafički izvori (Calergijeva karta iz XVII. st.).

Početakom XVI. st. područje Stobreča izloženo je turskim napadima iako je uspostavom tursko-mletačke granice 1537. godine, Stobreč ostao u mletačkom posjedu. 5. lipnja 1807. godine šire područje Stobreča bilo je poprište bitke kojom je okončan Napoleonov pohod na Dalmaciju porazom poljičke demokracije protiv francuskog imperijalizma. U posljednja dva stoljeća Stobreč postupno gubi svoj značaj u odnosu na druge povijesne cjeline urbanog područja Splita.

## 2.2. Graditeljsko nasljeđe

Iako je današnji Stobreč prerastao svoje poluotočno ishodište, nije se odrekao bogatog graditeljskog nasljeđa. Stoga su i danas vidljivi ostaci **antičkog fortifikacijskog bedema** sačuvani na sjevernoj strani poluotočne jezgre. Ove zidine spominje i Alberto Fortis u svom djelu "Viaggio in Dalmazia", uspoređujući ih sa sličnima u Saloni. U blizini ovih bedema postojao je i jedan kanal visine 0,35 m i širine 0,62 m, čiji su zidovi bili napravljeni od malih kamenih blokova, koji se protezao cijelim poluotokom do mora. Najvjerojatnije je taj kanal imao funkciju gradske kloake, što svjedoči o **urbanom životu** mjesta još u antičko doba. Poluotočnu jezgru i danas krasi sklopovi izvanredno značajne pučke arhitekture ruralne tipologije i načina gradnje.

Pa ipak, velika starokršćanska bazilika iz V. stoljeća sa svojim karakterističnim oblikom trobrodne crkve s upisanom apsidom i s nartekсом na zapadnoj strani, najznačajniji je povijesno-arhitektonski spomenik u čitavom naselju, sačuvan u nekim dijelovima i do visine od 7 metara. Kompleks starokršćanske bazilike sv. Lovre, danas Gospe od Karmela, pokazuje ostatke iz različitih faza. Najstarijoj pripadaju zidovi nekog antičkog objekta, vjerojatno hrama, koji upućuju na kontinuitet kulturnog centra u jugoistočnom dijelu naselja.

### 3. Glavne značajke prostora i cjeline obuhvata

#### 3.1. Položaj, značaj i posebnosti naselja u prostoru Grada Splita

Naselje **STOBREČ** jedno je od 8 samostalnih (statističkih) naselja na teritoriju Grada Splita, a po jednoj od koncepcija prostornog plana uređenja Grada Splita po funkcionalnim obilježjima spada u važnije lokalno središte, što je prvi niži rang od ranga naselja Split.

Statistički, naselje Stobreč prostire se u granicama katastarske općine Stobreč u kojima se danas nalaze:

-uže naselje Stobreč(područje Mjesnog odbora Stobreč), dakle, južno od magistrale (Jadranske ceste),

-dio (nesamostalnog) naselja Šine

-dio (nesamostalnog) naselja Sirobuja

Kako pod samostalno naselje i katastarsku općinu Kamen spadaju (osim samog užeg naselja Kamen) i drugi dijelovi naselja Šine i Sirobuja, a ovi su sa Stobrečom najbližije povezani. Koncepcija PPU Grada Splita oba samostalna naselja (Kamen i Stobreč) ujedinjuje u jedinstveno plansko naselje Stobreč - Kamen s već naznačenim rangom centraliteta. Budući da se manji, zapadni dio naselja Sirobuja nalazi na rubnom području katastarske općine Split, taj je dio izuzet iz naselja Split i za planske svrhe pripojen katastarskoj općini Stobreč, odnosno novom planskom naselju Stobreč - Kamen.

Na ovom prostoru 1981. godine živjelo je 2.815 ljudi, a 1991. godine već 6.170 stanovnika, pa indeks povećanja u svega 10 godina iznosi 219. S obzirom na intenzivnu stambenu izgradnju (osobito bespravnu) na ovom području u tekućem desetljeću, računa se da će ovdje 2021. godine biti čak 25000 stanovnika, kako i pokazuje priloženi graf. To je posve u skladu sa strategijom stimuliranja izgradnje i naseljavanja splitskih istočnih suburbija po Koncepciji PPU Grada Splita, nasuprot usporavanju rasta ili čak zadržavanju postojećeg broja stanovnika u središnjim područjima Splita.

Po spomenutoj koncepciji nova gradska aglomeracija Stobreč- Kamen, kao važnije lokalno središte, imat će ispostavu Gradske uprave, barem jednu srednju školu, kinodvorane, galerije, izložbene salone, lučku ispostavu, specijalističke ambulante, ljekarne, veterinarsku stanicu, dom umirovljenika, športsko-rekreacijske centre, ligaške klubove, športsku lučicu i/ili komercijalnu marinu, banke, mjenjačnice, pošte, osnovne i specijalizirane trgovine, agencije, obrtničke radionice, uslužni centar, trgovački centar, robne kuće, ugostiteljske i turističke objekte itd.

Sve ovo govori o velikom značenju planskog naselja Stobreč - Kamen u strategiji razvoja (šireg) Splita, te bi ono moglo i trebalo prerasti u samostalan grad, čije bi centralno područje trebalo biti uže naselje Stobreč, tj. dio katastarske općine Stobreč južno od postojeće magistralne ceste.



Drugi prostor koji se obrađuje je prostor Orišca, ali koje po ovoj Konceptiji obuhvaća i katastarske općine Split između Instituta za jadranske kulture i Stobreča te između magistralne ceste i obale mora.

Ovo područje Orišca ušlo je u područje obuhvata ove Konceptije kao kvalitetno rubno obalno područje (užeg) Splita i kao **vezni prostor Splita i Stobreča**, koje u postojećem GUP-u Splita nije na pravi način valorizirano niti odgovarajuće riješeno, a nalazi se (kao i sam Stobreč i susjedna naselja) na udaru bespravne i neplanske izgradnje.

To je pretežno poljoprivredno zemljište, dijelom zapušteno, dijelom napadnuto bespravnom stambenom izgradnjom, a najveći je dio još uvijek slobodan za planske namjere (daljnji razvoj Splita i Stobreča). Obalni dio predstavlja posebnu pejzažnu vrijednost (strmi klifovi i atraktivne, dijelom ozelenjene visoravni) koju se ni u kojem slučaju ne bi trebalo narušiti.

Također su pejzažno i ekološki vrlo vrijedni prostori uz ušće rijeke Žrnovnice i morski plićak oko ušća koji je mrijestilište nekih rijetkih ribljih vrsta pa se taj akvatorij nikako ne bi smjelo nasipavati ili mijenjati mu prirodnu obalu. Tu je između nogometnog stadiona i ušća Žrnovnice, dragocjen pošumljen prostor, sada korišten kao kamp.

Od graditeljske baštine najvrjednija je stara povijesna jezgra Stobreča na malom poluotoku, koja je posebno zaštićena, a datira još iz doba stare grčke kolonizacije (Epetion). Stobreč, stoga, ima posebnu ulogu u danjoj strategiji urbanizacije i organizacije splitskog metropolskog područja, odnosno Splita kao regionalnog grada.

Drugi razlog stoji u postojećoj i osobito u budućoj prometnoj ulozi Stobreča u splitskoj obalnoj konurbaciji (Trogir - Kaštela - Solin - Split - Stobreč - Podstrana - Dugi rat - Omiš), kao i u budućem turističkom povezivanju splitske obalne rivijere ( Bačvice - Zenta - Žnjan - Duilovo) i Stobreča preko Žrnovnice i Sitnog Gornjeg s planinskim prostorima Mosora.

Konačno, prostori uz postojeću obilaznicu jedan su od najatraktivnijih položaja za poslovne sadržaje, koji, na žalost, niču posve neplanski i bespravno i, što je još gore, kaotično i nefunkcionalno, s golemim prometnim nedaćama. Komercijalnu vrijednost ovih prostora važno je iskoristiti na pravi, planski način.

Uz već naznačenu ambijentalnu vrijednost zaštićene povijesne jezgre Stobreča, određenu vrijednost ima i nova jezgra između groblja i obale, nastala tijekom posljednjih 40-ak godina izgradnjom stambenih "inidividualnih" kuća prosječne visine (prizemlje i dva kata), a na relativno urednoj i preglednoj matrici ulične mreže, za automobilski promet ipak preuske.

Kao posebno topografsko i pejzažno obilježje ističe se djelomično ozelenjen hrbat ili greben na granici dviju katastarskih općina, koji je bio zaštićen od strane starog GUP-a ("šume i parkovi"), premda ga isti na jednom dijelu drastično presjeca planiranim koridorom važnije gradske prometnice. Ovaj prostor treba sačuvati kako od takvog plana, tako i od daljnjih devastacija, bespravni gradnji itd.

### 3.2. Ciljevi prostornog uređenja

U skladu sa strategijom urbanizacije i organizacije splitske urbane regije kao policentričnog regionalnog grada, posebice u skladu s ulogom i položajem Stobreča u sustavu naselja po Konceptiji prostornog plana uređenja Grada Splita, treba:

- planirati proširenje užeg naselja Stobreč na području južno od postojeće zaobilaznice na potezu od ušća Žrnovnice do planiranog cestovnog čvora - raskrižja Puta Duilova s magistralom. Ovaj prostor treba urediti za **prihvat planiranog broja stanovnika** i za smještaj poslovnih i javnih (komercijalnih i društvenih) sadržaja i funkcija koje odgovaraju funkcijama važnijeg lokalnog središta
- odgovarajućom namjenom površina i programskim smjernicama za korištenje zemljišta omogućiti **razvoj turizma, športa i rekreacije** kao prioritetne grane razvoja gospodarstva i obogaćenja turističke komercijalne ponude ne samo Stobreča nego i šireg prostora
- u skladu s prethodnim ciljem zaštititi i oplemeniti postojeće **pejzažne vrijednosti** i morfološke osobitosti, kao što su uže obalno područje, **klifovi**, ušće Žrnovnice i postojeće visoko zelenilo, zaštititi i unapređivati **povijesnu jezgru Stobreča** te omogućiti javno korištenje i **pješačke štenice** iznad klifova i neposredno ispod njih, uz obalu mora i plaža.
- valorizirati **obalni pojas** u Stobrečkoj uvali ispred nove jezgre Stobreča i oblikovati novo pročelje prema moru s većom turističkom ponudom, s turističkim i drugim privezima i novom, pješačkom rivom. Formirati **sigurne pješačke** veze novog obalnog pojasa i područja iznad klifa te na taj način naglasiti odabrane poteze kao istaknute pješačke veze.
- uzduž postojeće magistrale na njoj južnoj strani, a s dovoljnim odmakom od same magistrale, **formirati novu gradsku strukturu** Stobreča gušće izgradnje i s potezima urbaniteta s mješovitim poslovno - stambenim sadržajima, gdje treba očekivati veću ponudu radnih mjesta u trgovini, ugostiteljstvu, različitim uslugama, servisima, obrta i tihoj i ekološki prihvatljivoj proizvodnji suvremenih tehnologija i malih obujma.
- područje Orišca uređivati mješovitom izgradnjom s **puno zelenila**. Izgradnju u ovom području zelenim, negradivim pojasima treba odvojiti od izgradnje u Stobreču.
- znati da se bilo koji koncept neće realizirati kao cjelina u sagledivom vremenu već postupno, po lokacijama, dionicama i kroz različite provedbene oblike (investicija u kompleks, **pojedinačne točkaste intervencije**, uređenje naselja, infrastrukturno opremanje područja i drugo).

- formirati niz "aktivatora" prostora koji privlače korisnike i oživljavaju prostor te daju energiju za budući razvoj (**bazenski objekti, kino na otvorenom**, kulturni i društveni sadržaji, uređeni prostori za ugodno druženje uz more, galerije, igrališta i sl. )

- prometnim rješenjem, infrastrukturnom opremom, a osobito odgovarajućim gustoćama, urabnom morfologijom, športskim i rekreacijskim terenima, te parkovima i zaštitnim zelenilom, uz kvalitetno funkcionalnim, učiniti Stobreč i ekološki i oblikovno privlačnim gradom.

- prometno povezivanje sa Splitom, a osobito sa Sirobujom, Šinama, Kamenom, Žrnovnicom i Podstranom izvesti sa što manjim opterećenjem postojeće zaobilaznice (Jadranske magistrale) i s direktnim kolnim i pješačkim vezama sa svim susjednim naseljima.

#### 4. Koncept prostornog uređenja - Organizacija prostora

Ukupno područje sačinjavaju 2 različite cjeline:

- uže naselje Stobreč (117,50 hektara)
- Orišac (37,52 hektara)

Planiranim protezanjem naselja prema zapadu i izgradnjom do postojeće zaobilaznice Stobreč bi, uz dvije vrlo prepoznatljive postojeće jezgre, dobio i tri potpuno nove ili djelomično nove cjeline:

- nastavak izgradnje manjih gustoća i manjih gabarita od groblja prema zapadu i prema jugu, sjeverno od osnovne škole
- prostor nove stambeno-poslovne izgradnje većih gustoća južno od postojeće zaobilaznice u duljini od oko 1700 metara i u širini od 100 do 250 metara
- na zapadnom dijelu neposredno do obale rekreacijske zone, te nekoliko manjih zona za izgradnju pretežno turističke i turističko-rekreacijske namjene.

Obalni dio, uz postojeću noviju jezgru, ne bi se značajno mijenjao uz manja nasipavanja u blizini poluotoka s povijesnom jezgrom (pješačka riva, niz turističko-poslovnih niskih objekata između rive i postojeće kolne prometnice) kako bi se bolje istakle značajke poluotoka. Marina ili slični sadržaji poput, komercijalnih lučica, ne bi se uvlačili u valu te bi vezovi ostali na trenutnom kapacitetu. Negradive površine bitne su za održavanje ekološke ravnoteže, za očuvanje prirodno-morfološke karakteristike i vrijednosti Stobreča i kao temeljni prirodni resurs turističkog gospodarstva. Najvažnije su one uz obale mora, oko klifova i visoravni iznad klifova.

Obala postojećeg kampa, a u dužini od oko 370 metara od ušća Žrnovnice do prvog rta, štiti se i zadržava bez ikakvih intervencija u postojećem stanju, kao i plitko more neposredno oko ušća rječice. Isto tako se zaštićuje i korito same rječice. Posebno se štite klifovi i okolni prirodni prostor od povijesne jezgre sve do zapadne granice naselja Stobreč, kao i nastavak ovog obalnog pojasa na području Orišac.

Većina novih, još neizgrađenih područja prostora Stobreča, povezat će se međusobno i s ostalim važnijim (te planiranim) prometnicama Stobreča i Orišca.

Poseban naglasak dan je na obalno područje odabranog obuhvata te se većina intervencija nalazi na tom području. Planirano je provlačenje prometnice i pješačkih i rekreativnih poteza u podnožju samih klifova te povezivanje stare jezgre Stobreča s krajem šetnice na Žnjanu. Na taj način bila bi stvorena kontinuirana pješačka šetnica popraćena uslužnim sadržajima i uređenim gradskim kupalištima u mjerilu koje odgovara zadanoj lokaciji. Planirano je par većih sadržaja poput javnog bazena, igrališta i pozornice na otvorenom. Uz te sadržaje nalaze se pješačke veze s prostorom iznad klifa. Klifovi su ozelenjeni i sačuvani kao vrijedno pejzažno zelenilo.

## **5. Referentni primjeri bazena u Splitu**

### **5.1. Plivački bazeni u Poljudu**

Plivački bazeni izgrađeni su za 8. Mediteranske igre održane 1979. godine u Splitu, po projektu beogradskog arhitekta Ivana Antića. Objekt je smješten neposredno uz gradski stadion. Naglašena zakrivljena ploha koja proizlazi iz metafore morskog vala natkriva sklop s unutarnjim bazenima (50 metara, 33 metra i bazen za učenje plivanja), većom tribinom za 2180 i manjom za 720 gledatelja te sportskim dvoranama. Konstrukcija krovne plohe čini sustav od prednapregnutih armiranobetonskih nosača. Pročelja su ostakljena, a uz istočno pročelje, koje prati liniju krovne plohe, nalazi se ulazni aneks. Krak aneksa formira prostor vanjskog platoa na kojem se nalaze otvoreni bazen dužine 33 metra s tornjem za skokove u vodu i tribine za 500 gledatelja.

### **5.2. Plivalište Jadran na Zvončacu**

Područje oko sustipanskog poluotoka na zapadnoj strani gradske luke bilo je predviđeno za pomorske sportske aktivnosti. Godine 1936. odobrena je u uvali Zvončac na zapadu gradnja objekta plivačke aktivnosti. Sastavljen je program gradnje objekta za plivanje kojim je bio predviđen zatvoreni i otvoreni bazen s tribinama za gledatelje, tornjem za skokove te klupski dom. Prispjelo je osam radova, a prva nagrada nije dodijeljena, jer ni jedan od natjecatelja nije u potpunosti zadovoljio zahtjeve. Realizacija je započela u kolovozu 1936. godine po nacrtu arh. Slavka Delfina iz Zagreba. Realiziran je nenatkriveni bazen neposredno uz more te sjeverno od njega manji bazen za učenje plivanja.

Projekt tribina (arhitektonski dio i statički proračun) za plivalište plivačkog kluba "Jadran" izradio je Lovro Perković 1940. godine. Tribine s klupskim prostorijama ispod njih izgrađene su četiri godine nakon samog bazena. Gabarit tribina podešen je tako da su prostorije ispod tribina direktno pristupačne s platoa oko bazena. Visina ispod konzole prvog reda sjedala iznosi 220 cm, a ukupna visina, uključivo sa završnim parapetom, niža je od terena groblja na Sustjepanu. Time je ostvaren prihvatljiv odnos prema okolišu i nije narušen prirodni gabarit Sustjepana, jer se tribinama vizualno nastavlja pad terena prema uvali Zvončac. Sedam uzdužnih nosača tribina visine 42 do 48 cm, formiraju sjedeća mjesta s dobrom vizurom konstruiranom da se po dužini bazena vidi iznad glava publike čitava vodena površina bazena. Pristup tribinama riješen je sa stražnje strane centralnim stubištem. Arhitektura je izrazito konstruktivna, s naglašenom konstrukcijom stuba i ritmom poprečnih stupova i okvira, sve obrađeno u golom betonu.

### **5.3. Bazen POŠK-a u Zenti**

Taj je bazen od odabranih najjednostavniji, nenatkriven te jedini bez tribina. More se nalazi također u neposrednoj blizini te je praćen ugostiteljskim objektom. Svlačionice se nalaze uz bazensku ljusku. Bazen je duljine 50 metara i nema pratećih manjih bazena.

## 6. Zaključak

Očito je kako uređenje i urbanizacija ovog dijela grada s vremenom ne padaju u zaborav, već postaje sve veći problem kojim se treba što prije obračunati. Odabrana zona jedna je od zadnjih dijelova južne obale splitskog poluotoka koji nije izgrađen i kao takav predstavlja ogroman potencijal za razvoj turizma i povećanje kvalitete života svim stanovnicima tih područja. Kvalitetan zrak, bujna i raznolika vegetacija te čisto more predstavljaju resurse koji čine najplodnije tlo za ubrzani razvoj tog područja.

Konačno zaustavljena divlja gradnja i apartmanizacija stvaraju vrijeme pogodno za pametno i dobro osmišljavanje politike razvoja te ulaganje u infrastrukturu i sadržaje koji mogu pogurati taj dio grada te ga transformirati u korisnu polivalentnu zonu koja bi građanima bila na korist čitavu godinu, a ne samo još jedno turističko središte koje ostatak godine biva prazno.

Raznolikost sadržaja i njihova točkasta raspoređenost dužinom zahvata aktivirala bi čitavo područje i obogatila ga za značajne kulturne, društvene i sportske sadržaje.

#### Literatura:

D. Tušek; **Vodič kroz arhitekturu Splita**, Sveučilište u Splitu, 2011.

Grad Split - Služba za urbanizam i zaštitu okoliša, **Koncepcija prostornog razvoja Stobreča i Orišca**, Split, 1998.

Ministarstvo zaštite okoliša, prostornog uređenja i graditeljstva, Zavod za prostorno planiranje; **Studija Brijuni rivijera - Prostorno programski koncept**, Zagreb, 2007.

R. Plejić; **Arhitektonski i konstruktorski doprinosi Lovre Perkovića**, GRAĐEVINAR 57, 2005.

S. Piplović; **Arhitekt Milorad Družević**(KB 37,259-316), Split, 2011.

LOKACIJA / KONCEPT

urbanističko - arhitektonski  
projekt

prof. Ante Kuzmanić, dia.

DIPLOMSKI RAD



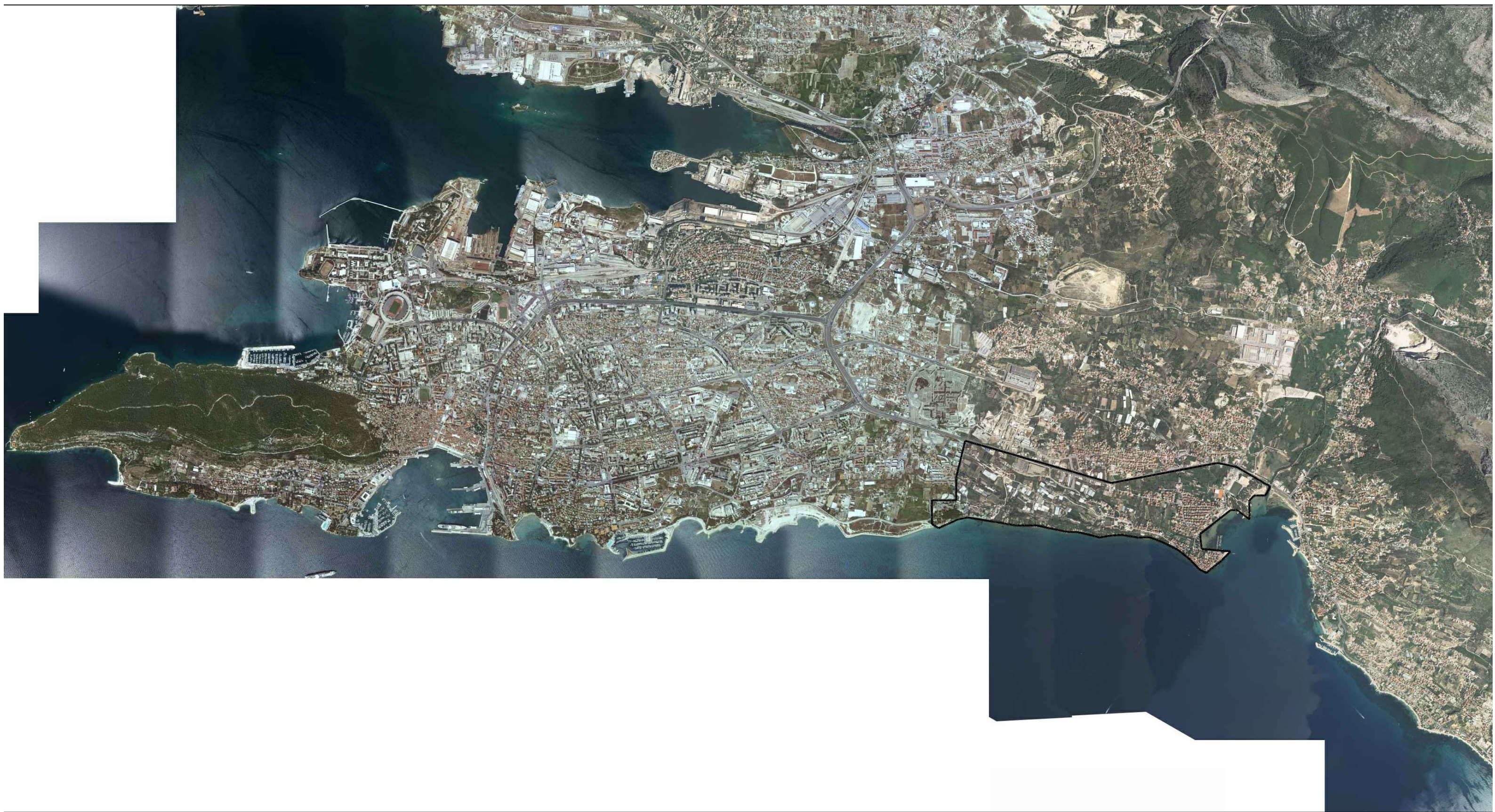

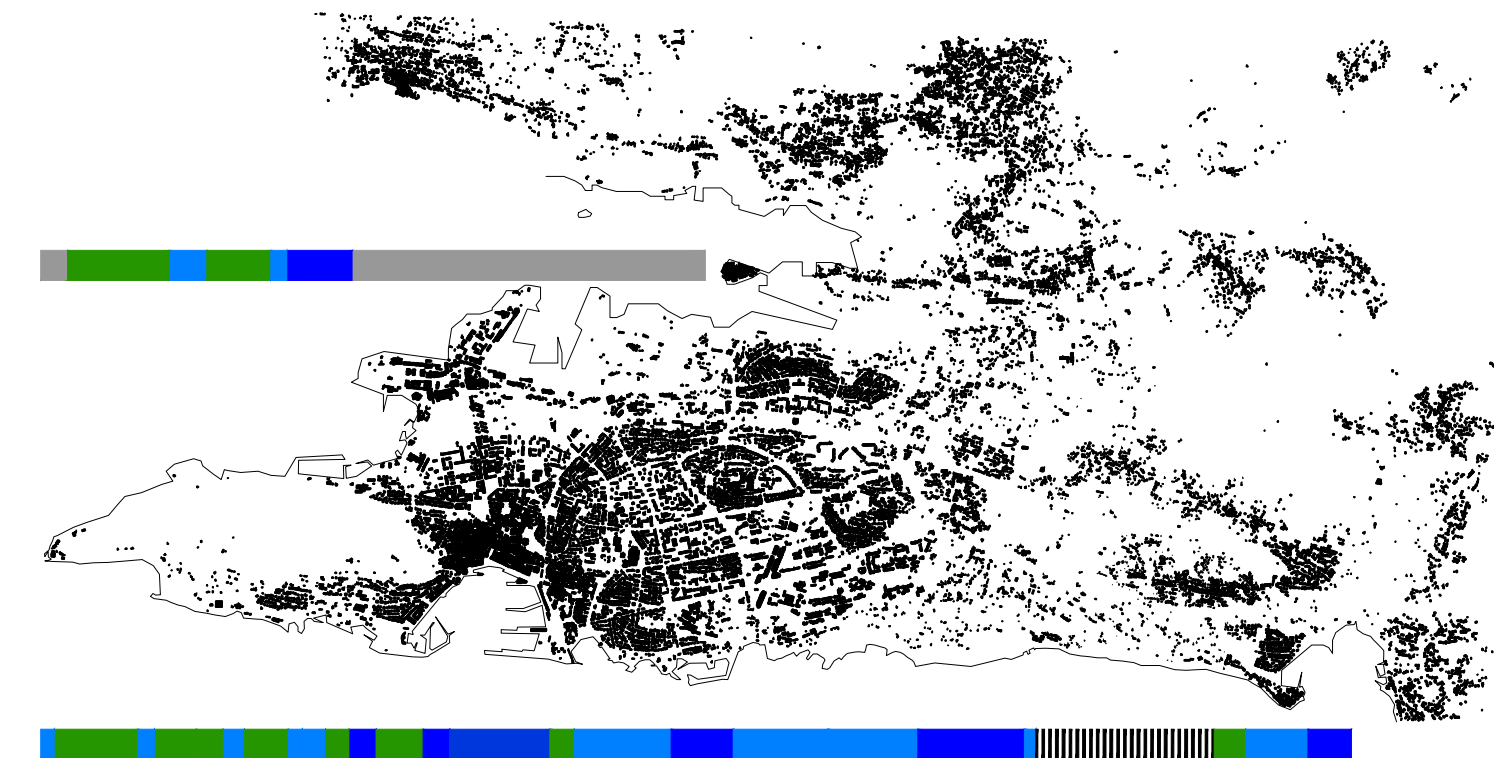

## ZNAČAJ OBALNOG PODRUČJE SPLITSKOG POLUOTOKA

Već na prvi pogled na Split i njegov geografski pložaj lako je zaključiti koliku važnost obalna linija ima za grad te koliko je vezana uz svakodnevni život stanovnika. To područje koje okružuje grad karakterizira podijela na dva dijela koje imaju dijametralno suprotan identitet.

Dok je sjever splitskog poluotoka okupiran industrijom, željeznicom, brodogradilištem te vojnom bazom Lora, jug karakterizira slika koju često vidimo na razglednicama grada; brojne plaže i kupališta, različitih karaktera i mjerila (od Bačvica kao jednog od najstarijih, a i najpoznatijih gradskih kupališta te svojevrsnog branda grada, preko mnogih manjih kupališta poput Firula i Ovčica koja su poznatija lokalnom stanovništvu, nedavno uređenih plaža na području Trstenika, te brojnih intimnih plaža pod obroncima Marjana). Ne treba ni nabrajati brojne lučice čiji kapaciteti su pri kraju.

Pitanje obalne linije dosta je aktualno te se provlači kroz struku i medije već više od dvadeset godina, još od prije posjeta pape Ivana Pavla II. Splitu kada su u kratkom roku nasute žnjanske škrape te je tim pothvatom (najvećim građevinskim pothvatom u Splitu još od Mediteranskih igara 1979.) stvoreno gotovo 300.000 metara četvornih novog prostora (od Zente do Duilova).

Taj pothvat uskoro prati uređenje rive, glavne gradske šetnice i "dnevnog boravka" stanovnika; projekt koji tim stanovnicima nikada nije dobro legao te se i danas često čuju kritike na određene segmente tog rada. Par godina kasnije krenulo se s uređenjem zapadne obale, a nedugo nakon toga odrađen je natječaj i za istočnu obalu. Uz to trajektna luka raste iz godine u godinu povećavajući svoje kapacitete te šireći se u more.

Iz svega ovog navedenog očito je koliku važnost obalno područje ima te je pravo čudo kako na toj južnoj strani poluotoka još uvijek postoje velika područja za koja uopće ne postoje planovi unatoč očitoj težnji Splita u stvaranju kontinuirane pješačke šetnice uz more, čime bi se stvorila jedinstvena rekreacijsko - kupališna zona.

U jedno od takvih područja koja su do sada bila prepuštena samo divljoj izgradnji spada i prostor između Duilova i Stobreča.

Naselje Stobreč jedno je od osam samostalnih naselja na teritoriju Splita, a po funkcionalnim obilježjima spada u važnije lokalno središte, što je prvi niži rang od naselja Split. Ako sagledamo i njegov položaj koji bi bio idealan kao odredišna točka pješačke šetnice uz more doista je fascinantna razina izoliranosti (barem za pješaka koji se kreće iz smjera Splita) koje je to područje zadržalo do današnjeg dana.

U ovom radu sagledana je šira slika spomenutog područja te se preispituju prostorne te programske mogućnosti, uz otkrivanje mogućih problema i kvaliteta koje taj prostor nosi.

- GRADSKO ZELENILO
- KUPALIŠTA
- LUČICE I MARINE
- INDUSTRIJA, BRODOGRADILIŠTE, VOJSKA
- GRADSKA LUKA
- ODABRANA LOKACIJA

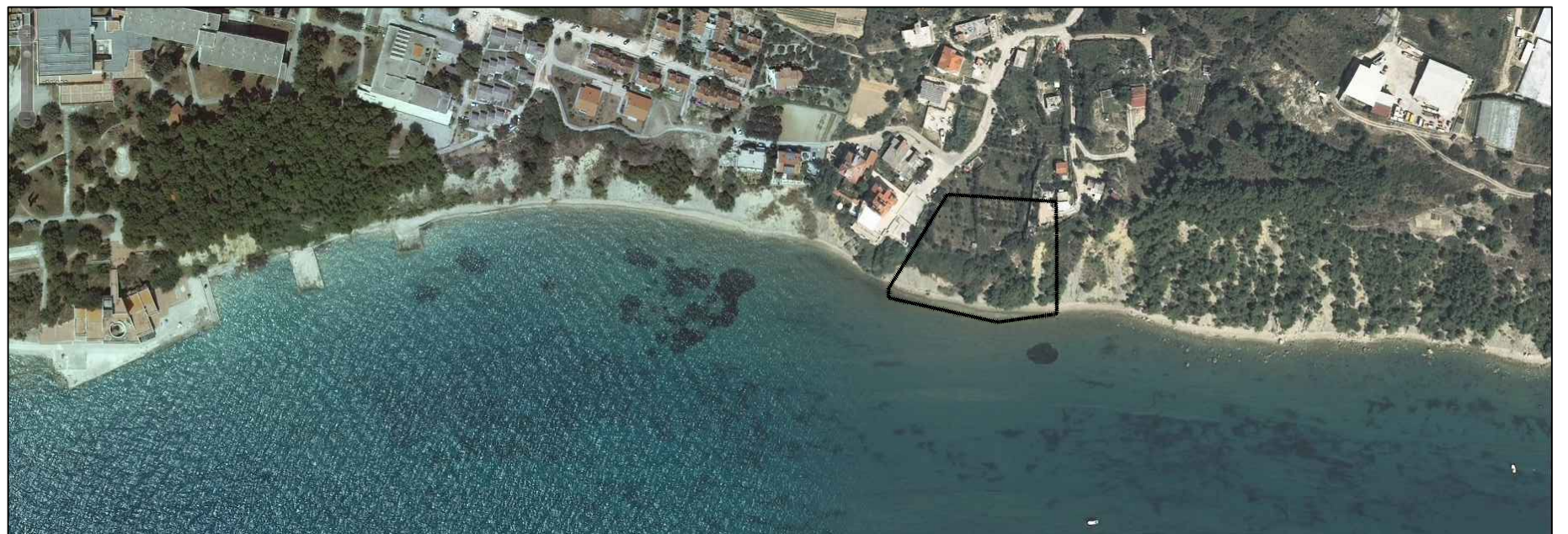

## LOKACIJA + FOTOGRAFIJE LOKACIJE

Uža lokacija se nalazi oko 500 metara istočno od hotela Zagreb na Duilovu. Širina lokacije u smjeru istok - zapad iznosi oko 60 metara, dok u smjeru sjever jug obuhvaća 70 metara od obalne linije koja na jugu. Projektno rješenje još obuhvaća nasipavanje obale ispred tog područja u dužini od oko 90 metara te 50 metara u širini tog poteza. Odabranu lokaciju karakterizira iznimno strmi klif koji doseže visinu od preko 25 metara. Lokaciju trenutno zauzima niz manjih poljoprivrednih objekata za spremište alata, a u blizini se nalazi par stambenih kuća divlje izgradnje čija je stabilnost već sad pod upitnikom te nekoliko poljoprivrednih staklenika sjevernije. S lokacije se vidi hotel Zagreb, izgrađen 1982. godine za potrebe bivše JNA, te more i otoci. Teren je poprilično nepristupačan te ga pokriva bujna vegetacija. Kvaliteta mora i čistoća su besprijekorni, a more karakterizira relativno mala dubina u tom zahvatu (zbog toga treba razmotriti mogućnost nasipavanja u odgovarajućem mjerilu što pomaže i u postavljanju pješačke i cestovne infrastrukture). Podnožje klifa trenutno teško je prohodno te ga karakterizira prirodni kameni nabačaj različitih veličina.

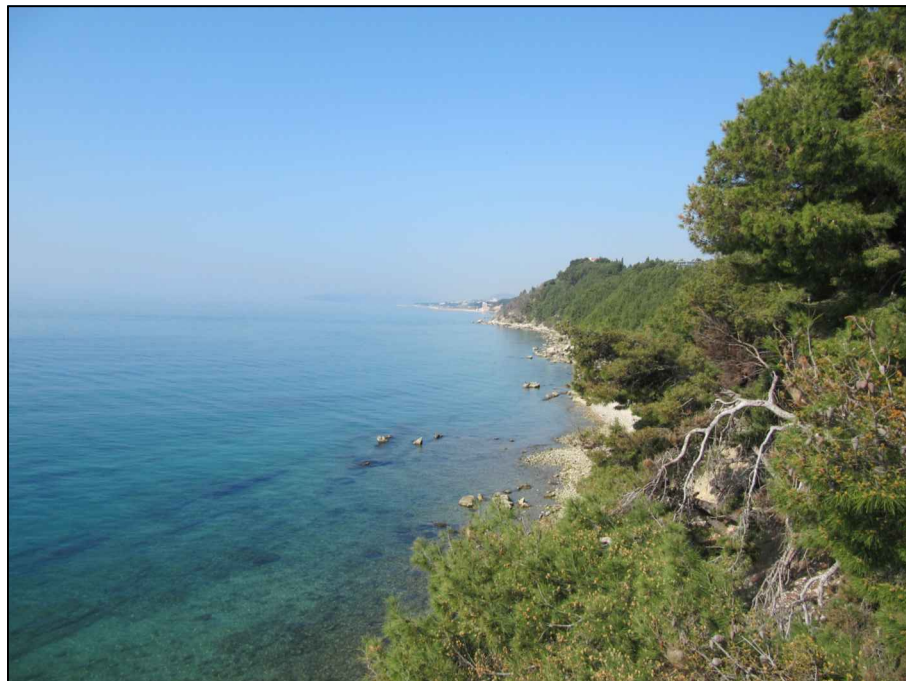

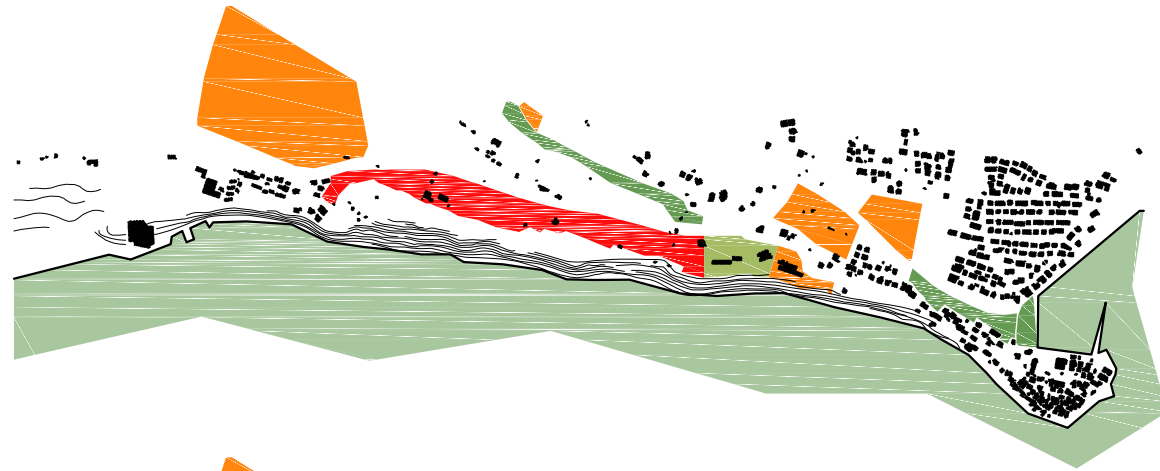

POSTOJEĆI GUP PREDVIĐA NIZ ZONA TURISTIČKE, DRUŠTVENE TE SPORTSKO REKREACIJSKE NAMJENE U NEPOSREDNOJ BLIZINI ODABRANE LOKACIJE TE TRETIRA TE DVIJE PRIČE KAO POTPUNO ODVOJENE

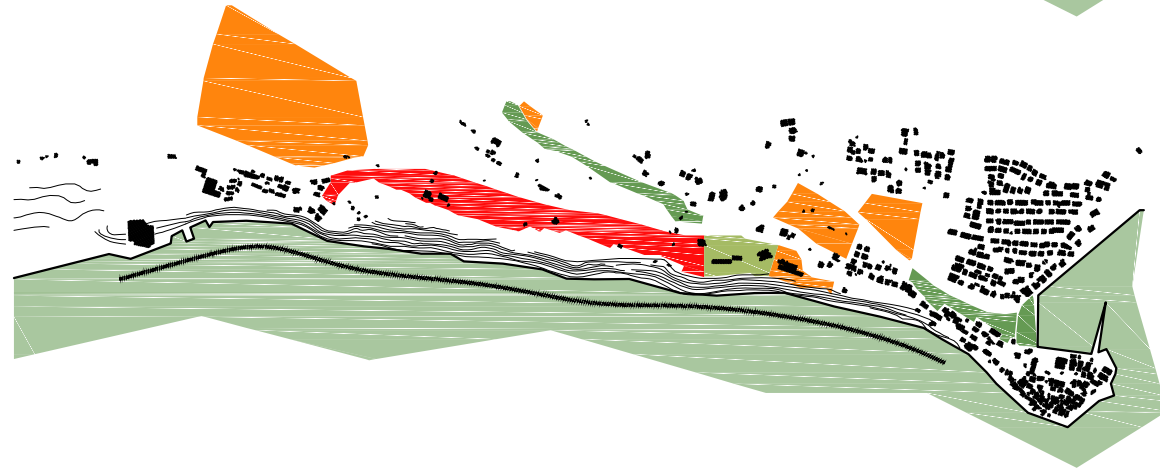

ZBOG MALE DUBINE MORA I OPASNOSTI KOJU KLIF PREDSTAVLJA U NEPOSREDNOJ BLIZINI INTERVENCIJA ZAHTJEVA NASIPAVANJE TE FORMIRANJE NOVE OBALNE LINIJE U ODGOVARAJUĆEM MJERILU

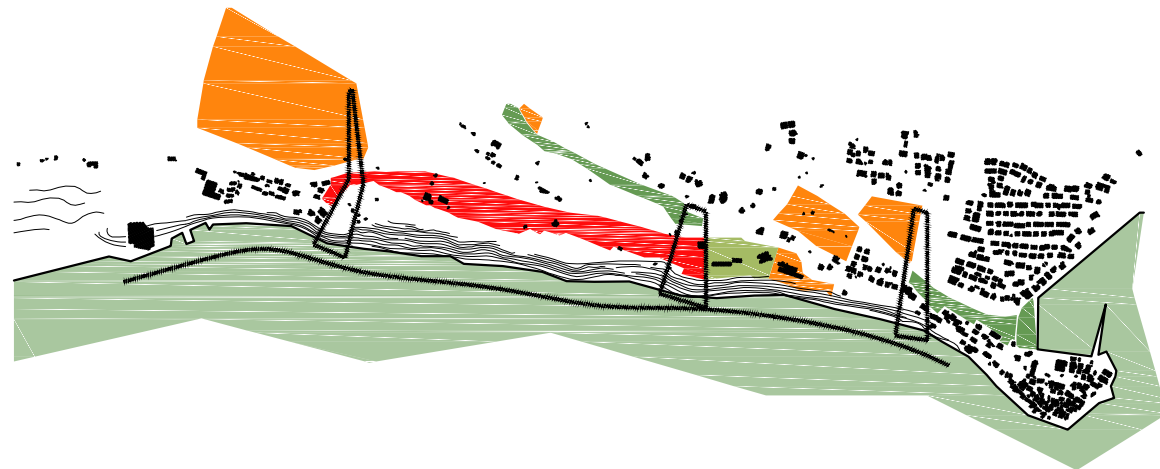

PREDLOŽENO RJEŠENJE POVEZUJE SPOMENUTE ZONE TE IH PREKO NIZA PJEŠAČKIH TRAKA POVEZUJE S OBALNON ŠETNICOM. VELIKA VISINSKA RAZLIKA JE SVLADANA KROZ OBJEKTE KOJI SE JAVLJAJU U TIM TRAKAMA, A NOSE INFRASTRUKTURU I PRATEĆE SADRŽAJE

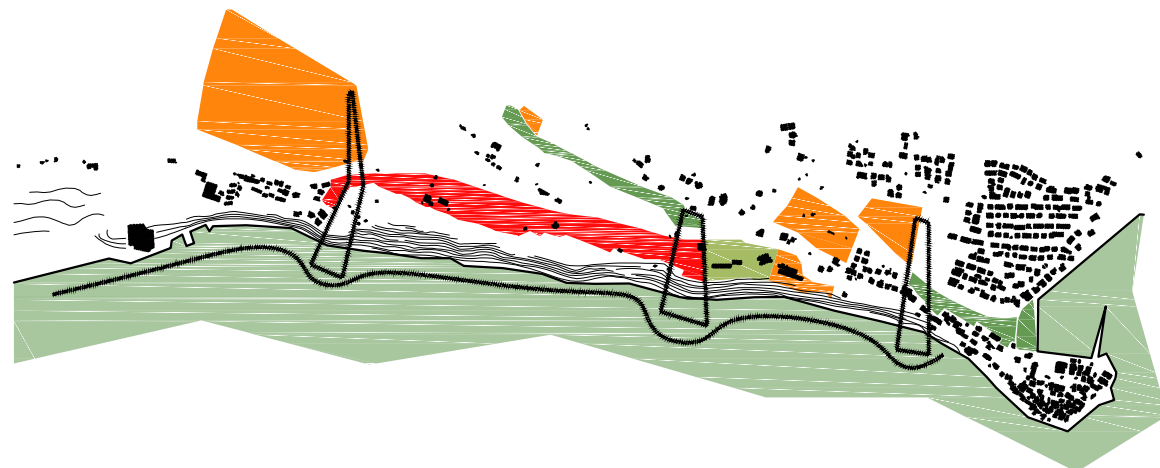

NA MJESTIMA GDJE SE PJEŠAČKE TRAKE SUSREĆU S MOREM FORMIRAJU SE PROŠIRENJA KOJA PRIMAJU RAZLIČITE SADRŽAJE. FUNKCIJA TIH SADRŽAJA JE AKTIVIRANJE PODRUČJA TE PRIVLAČENJE VEĆEG BROJA LJUDI

GRAFIČKI PRILOZI  
urbanističko - arhitektonski  
projekt

prof. Ante Kuzmanić, dia.

DIPLOMSKI RAD



PLANIRANA  
MARINA ŽNJAN

NOVA GRADSKA  
ŠETNICA

OBJEKT BAZENA  
LJETNO KINO

GRADSKO  
KUPALIŠTE

VESLAČKI KLUB

KUPALIŠTE

JEDRILIČARSKI KLUB

RONILAČKI KLUB

KUPALIŠTE

SPORT  
SKATE PARK  
UGOSTITELJSKI  
OBJEKTI

5 KUPALIŠTA  
MANJEG MJERILA

KULTURA  
GALERIJA  
IZLOŽBENI PROSTOR

POSTOJEĆE PLAŽE

STARI CENTAR  
STOBREČA

ŠIRA SITUACIJA

M 1:7500

PAVAO NIŽETIĆ \_ KUPALIŠTE KRAJ GRADA  
DIPLOMSKI RAD

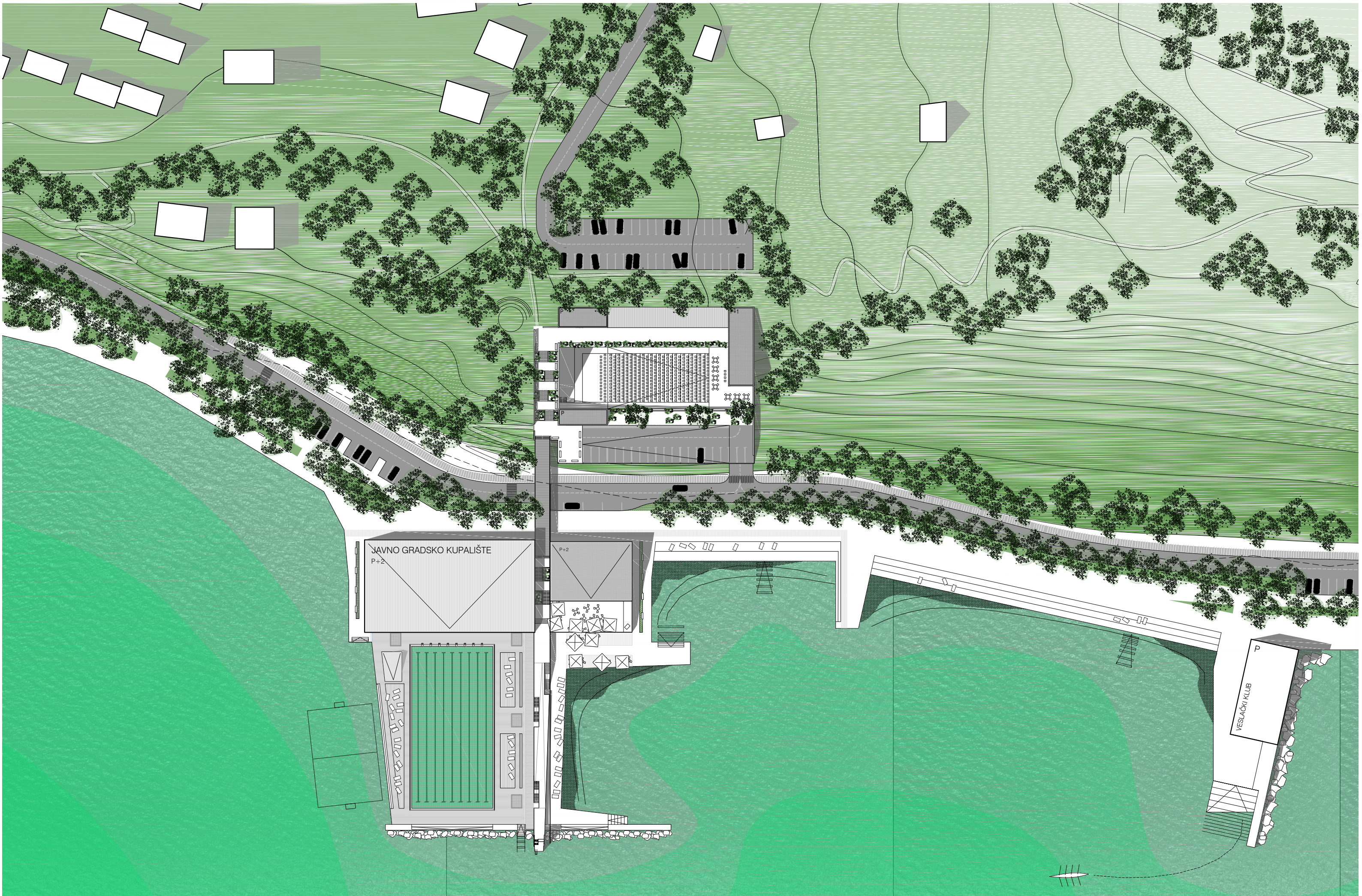

JAVNO GRADSKO KUPALIŠTE  
P+2

P+2

P  
VESLAČKI KLUB



M 1:1000

SITUACIJA

PAVAO NIŽETIĆ \_ KUPALIŠTE KRAJ GRADA  
DIPLOMSKI RAD





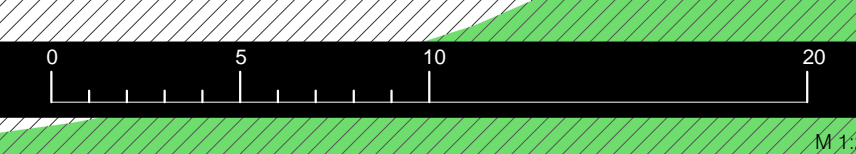

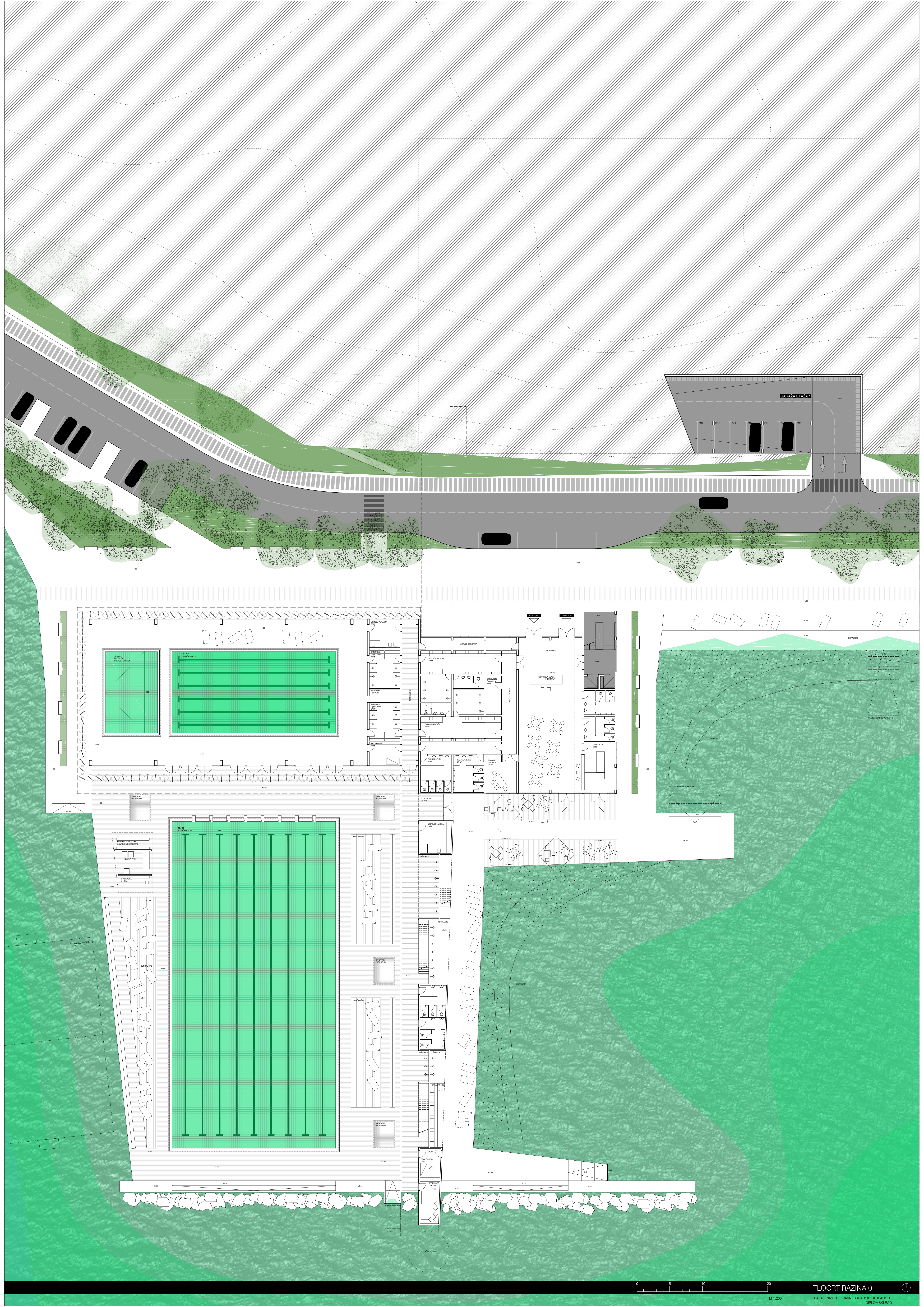

GARAŽA ETAŽA 1

VELIKI PLIVAČAČKI BAZEN

VELIKI PLIVAČAČKI BAZEN

VELIKI PLIVAČAČKI BAZEN

POSREDOVAČKI STANJE PRILAZIŠTE

KLIMATIZACIJA

POSREDOVAČKI STANJE PRILAZIŠTE

POSREDOVAČKI STANJE PRILAZIŠTE

POSREDOVAČKI STANJE PRILAZIŠTE

POSREDOVAČKI STANJE PRILAZIŠTE

POSREDOVAČKI STANJE PRILAZIŠTE

POSREDOVAČKI STANJE PRILAZIŠTE

POSREDOVAČKI STANJE PRILAZIŠTE

POSREDOVAČKI STANJE PRILAZIŠTE

POSREDOVAČKI STANJE PRILAZIŠTE

POSREDOVAČKI STANJE PRILAZIŠTE

POSREDOVAČKI STANJE PRILAZIŠTE

POSREDOVAČKI STANJE PRILAZIŠTE

POSREDOVAČKI STANJE PRILAZIŠTE

POSREDOVAČKI STANJE PRILAZIŠTE

POSREDOVAČKI STANJE PRILAZIŠTE

POSREDOVAČKI STANJE PRILAZIŠTE

POSREDOVAČKI STANJE PRILAZIŠTE

POSREDOVAČKI STANJE PRILAZIŠTE

POSREDOVAČKI STANJE PRILAZIŠTE

POSREDOVAČKI STANJE PRILAZIŠTE

POSREDOVAČKI STANJE PRILAZIŠTE

POSREDOVAČKI STANJE PRILAZIŠTE

POSREDOVAČKI STANJE PRILAZIŠTE

POSREDOVAČKI STANJE PRILAZIŠTE

POSREDOVAČKI STANJE PRILAZIŠTE

POSREDOVAČKI STANJE PRILAZIŠTE

POSREDOVAČKI STANJE PRILAZIŠTE

POSREDOVAČKI STANJE PRILAZIŠTE

POSREDOVAČKI STANJE PRILAZIŠTE

POSREDOVAČKI STANJE PRILAZIŠTE

POSREDOVAČKI STANJE PRILAZIŠTE

POSREDOVAČKI STANJE PRILAZIŠTE

POSREDOVAČKI STANJE PRILAZIŠTE

POSREDOVAČKI STANJE PRILAZIŠTE

POSREDOVAČKI STANJE PRILAZIŠTE

POSREDOVAČKI STANJE PRILAZIŠTE

POSREDOVAČKI STANJE PRILAZIŠTE

POSREDOVAČKI STANJE PRILAZIŠTE

POSREDOVAČKI STANJE PRILAZIŠTE

POSREDOVAČKI STANJE PRILAZIŠTE

0 5 10 20

TLOCRT RAZINA 0

PAVAO NIŽETIĆ JAVNO GRADSKO KUPALIŠTE  
DIPLOMSKI RAD

M 1:200

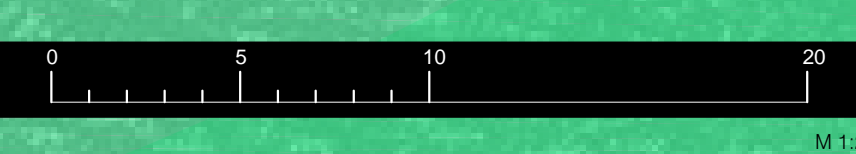
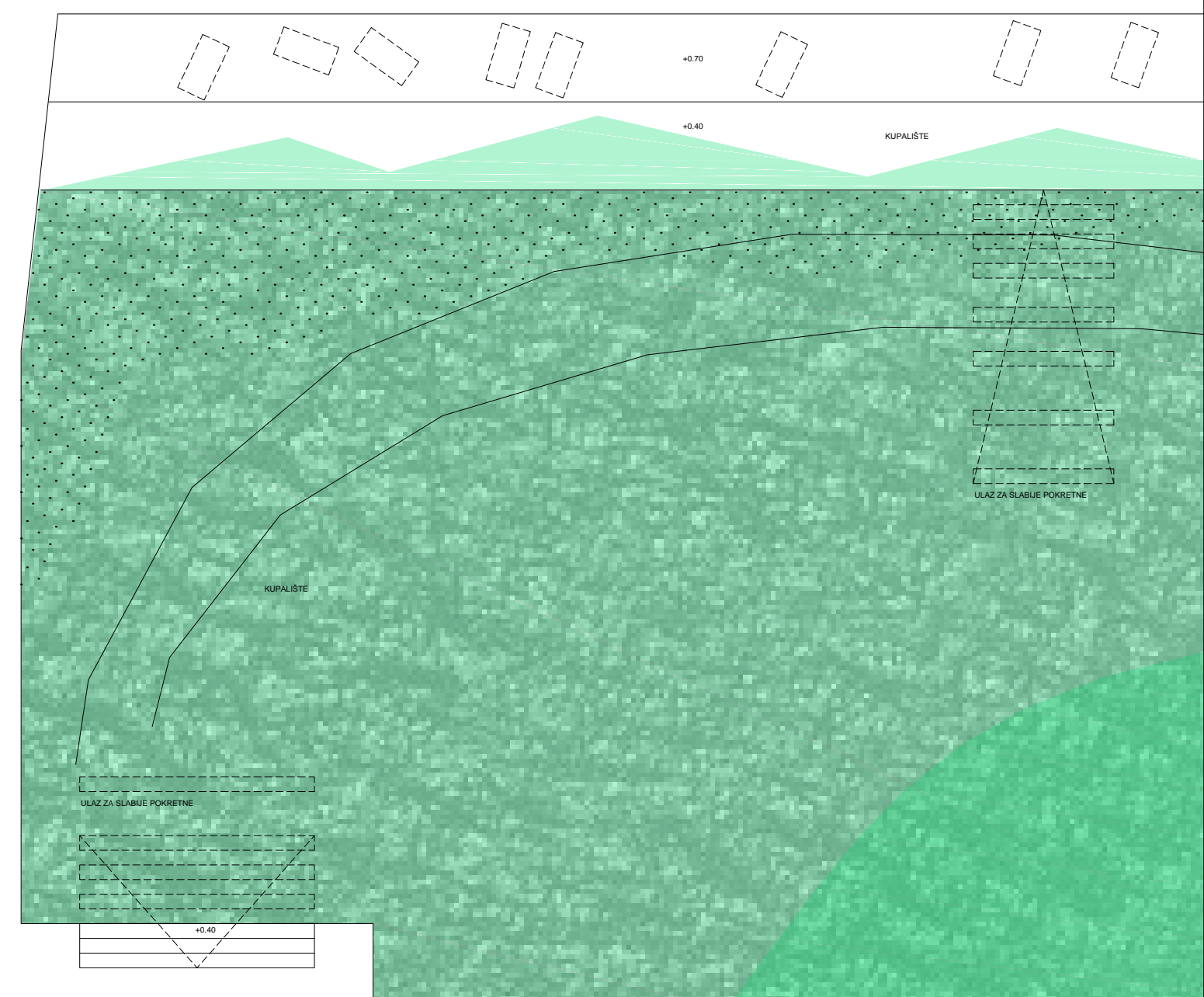
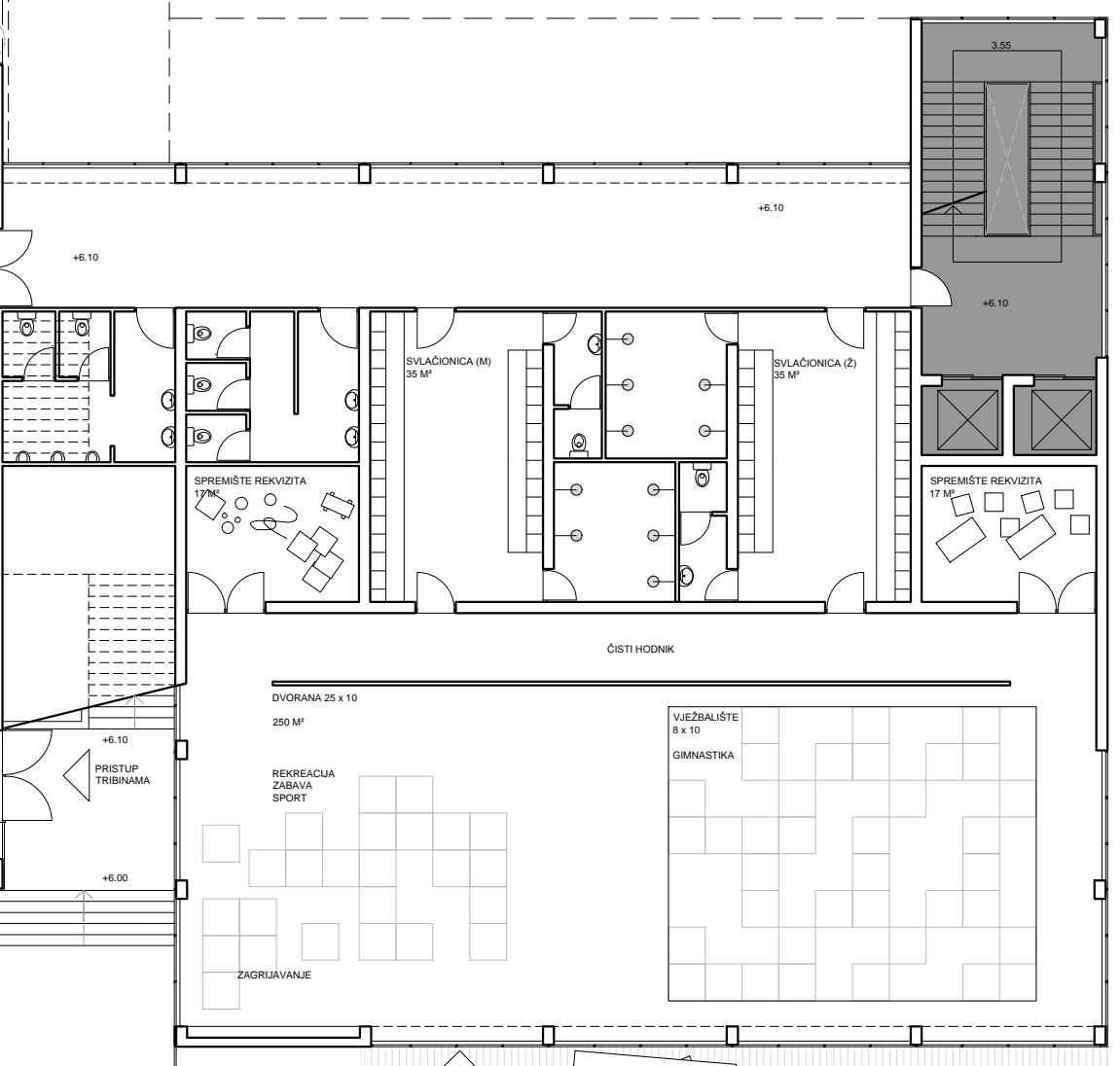
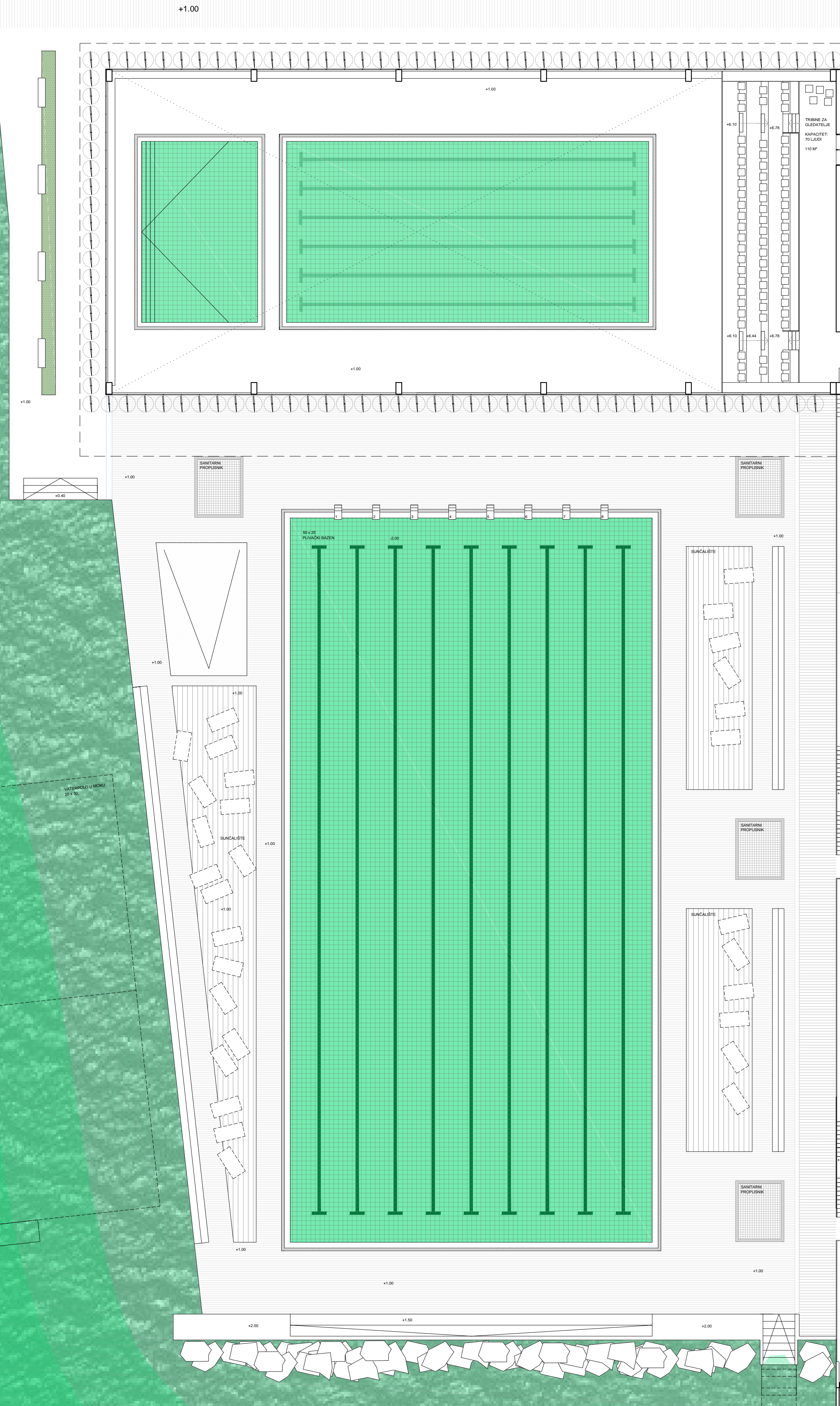
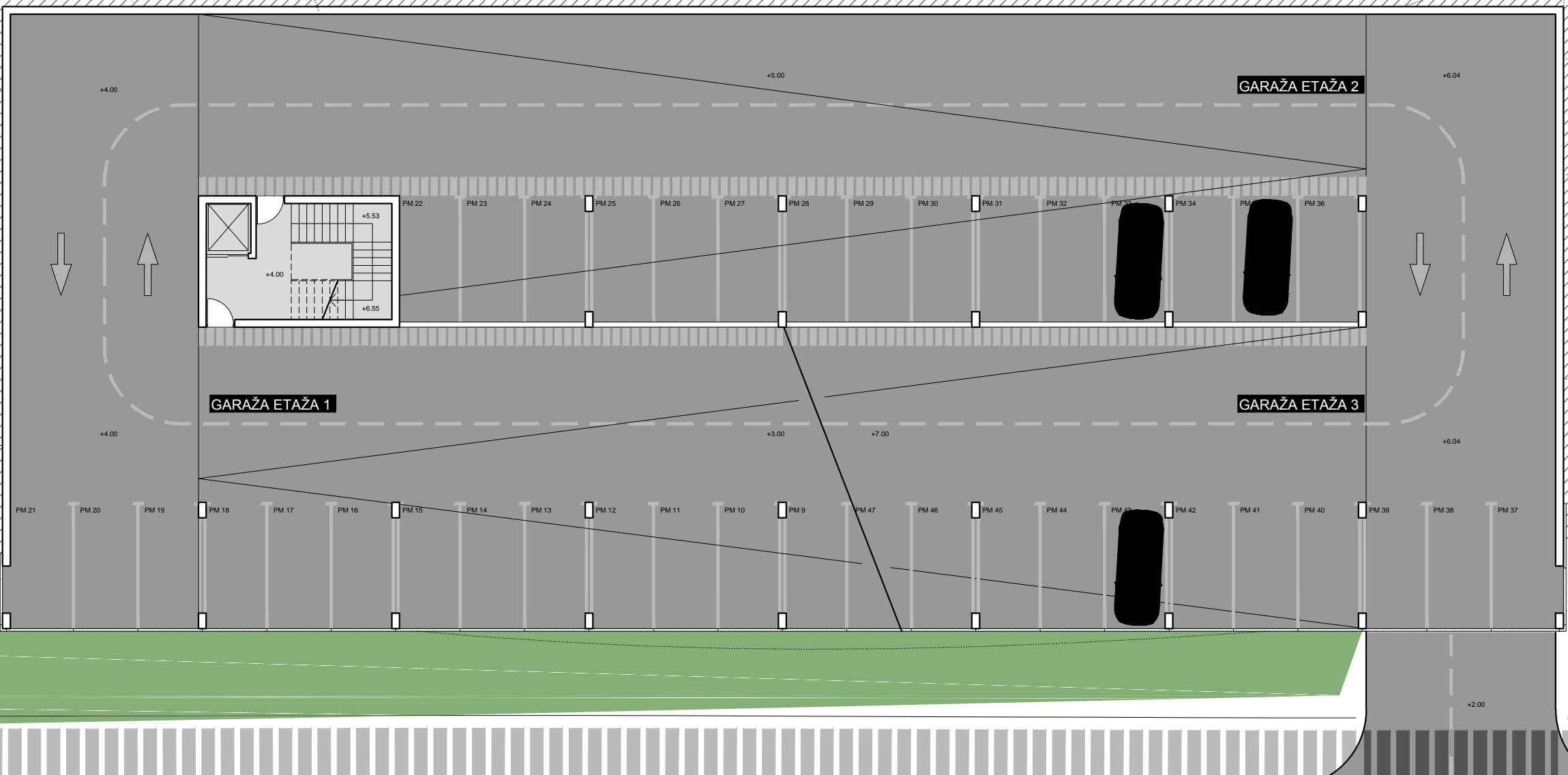
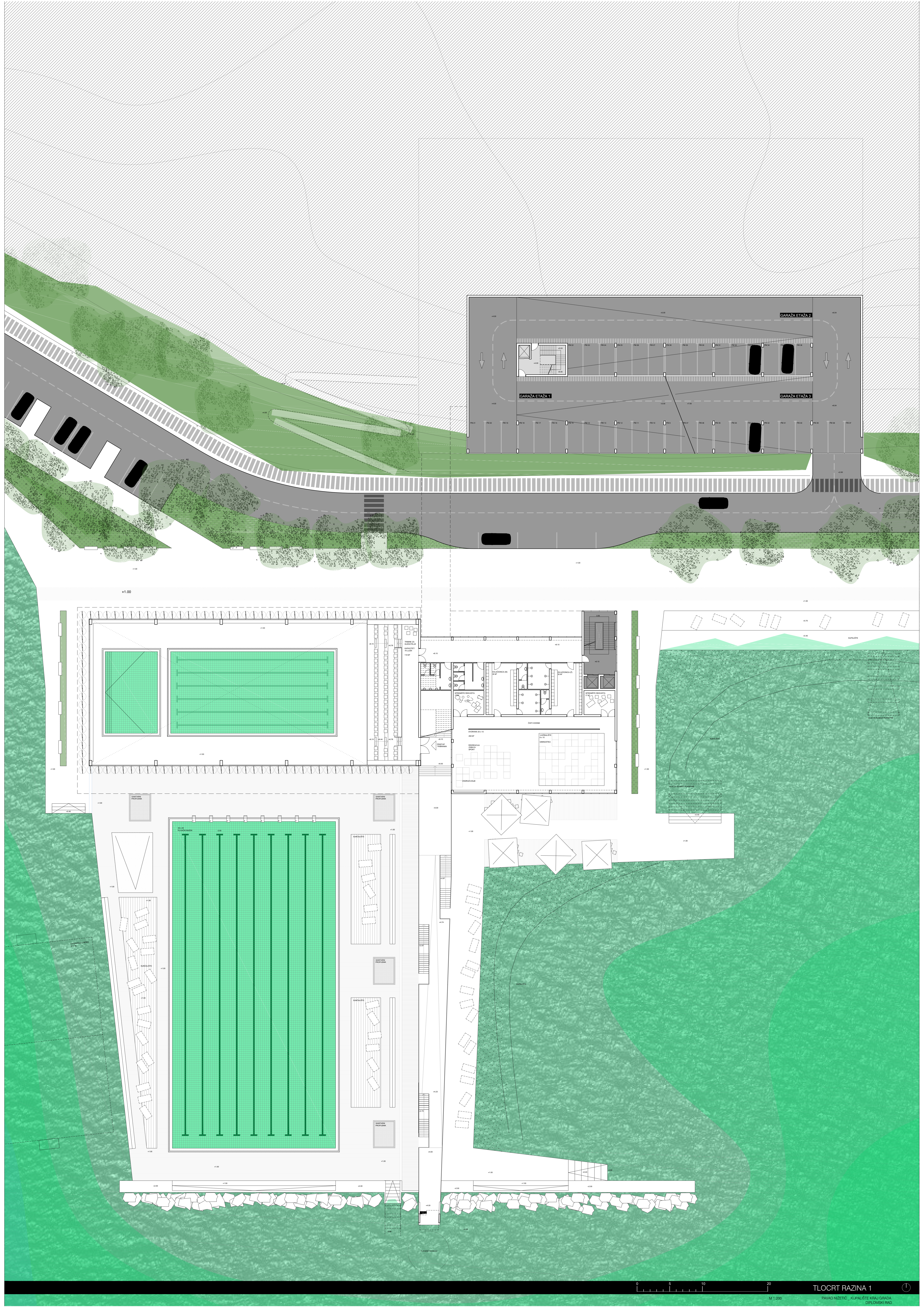

TLOCRT RAZINA 1

PAVAO NIŽETIĆ - KUPALIŠTE KRAJ GRADA  
DIPLOMSKI RAD

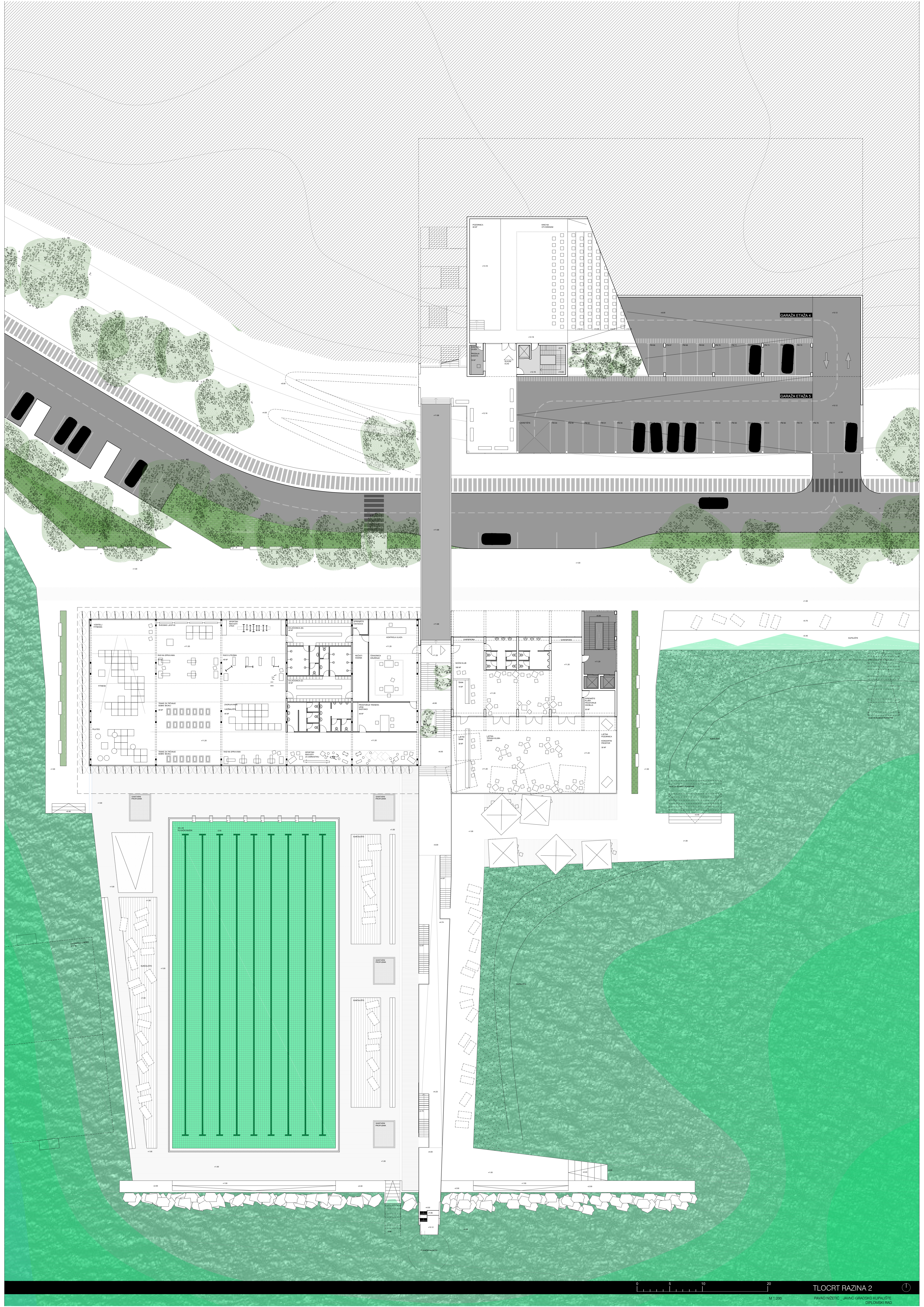

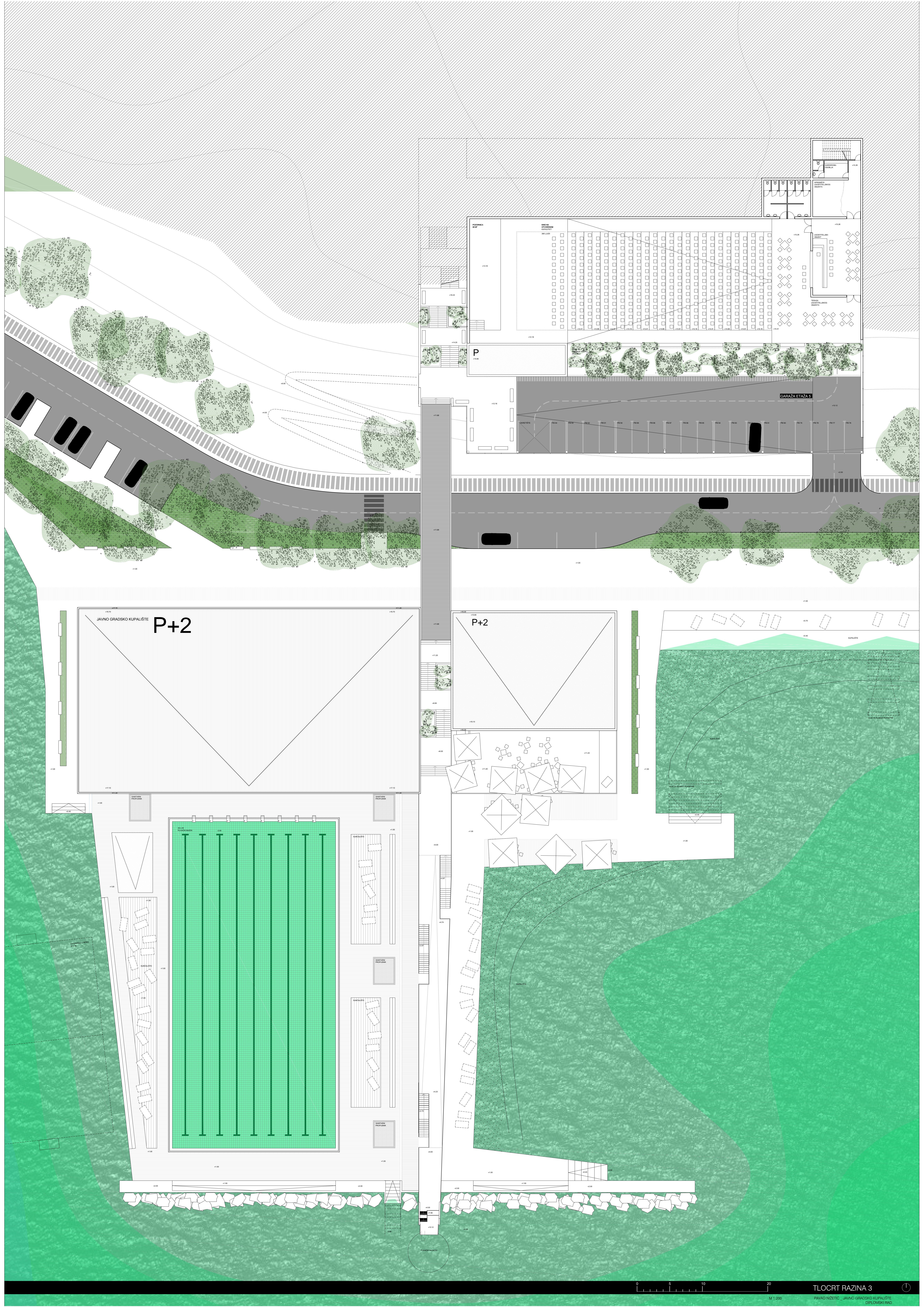

JAVNO GRADSKO KUPALIŠTE  
**P+2**

**P+2**

GARAZA ETAŽA 5

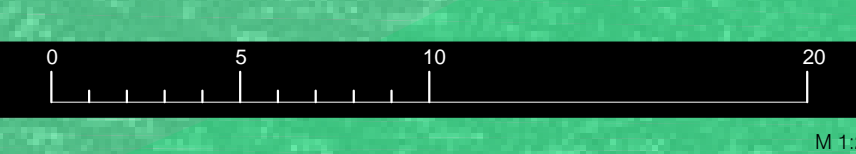
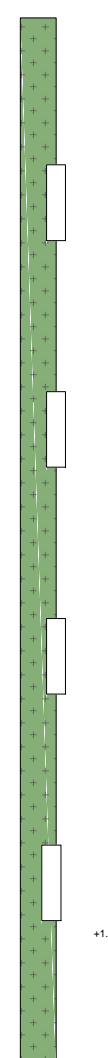

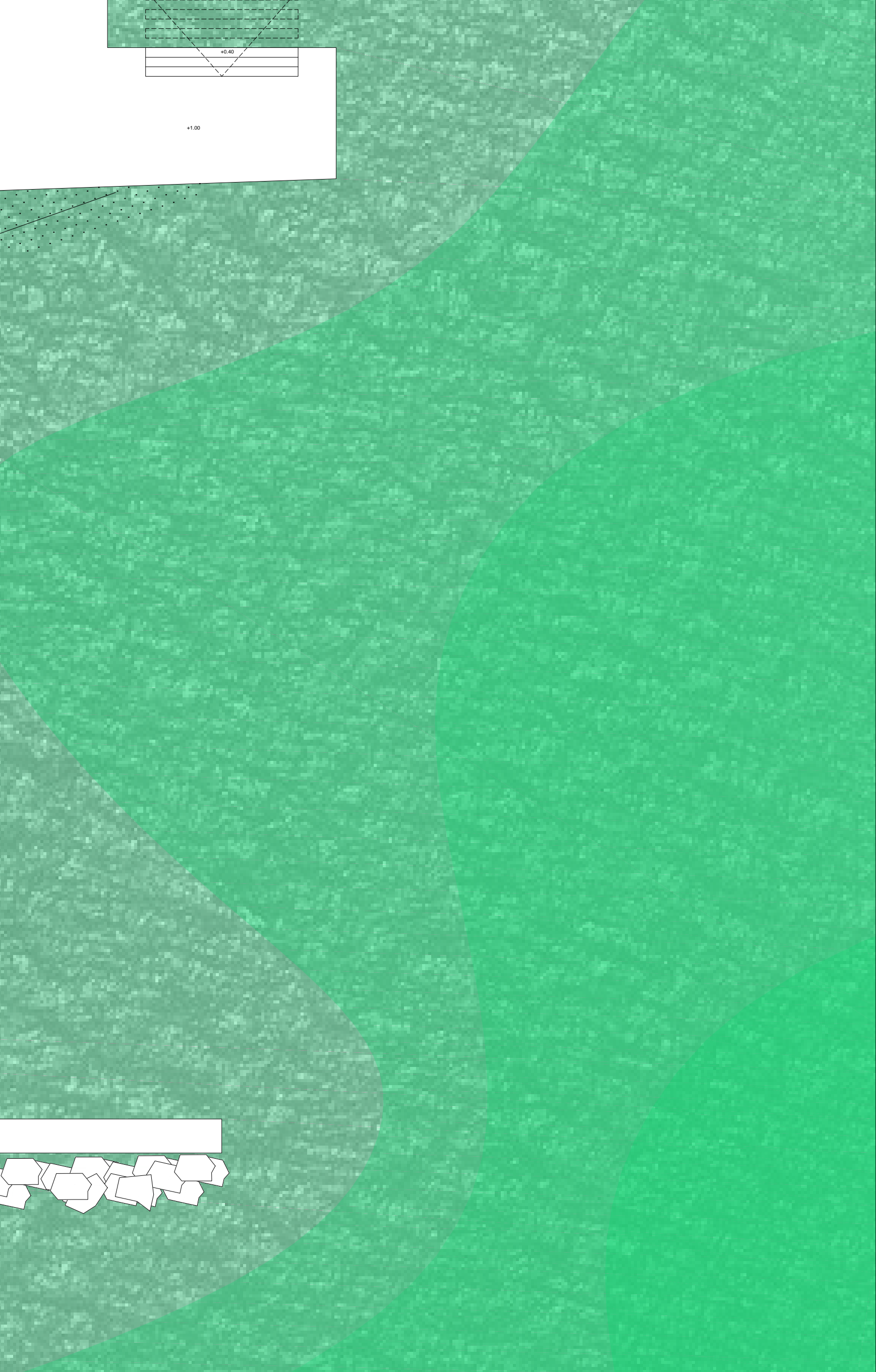
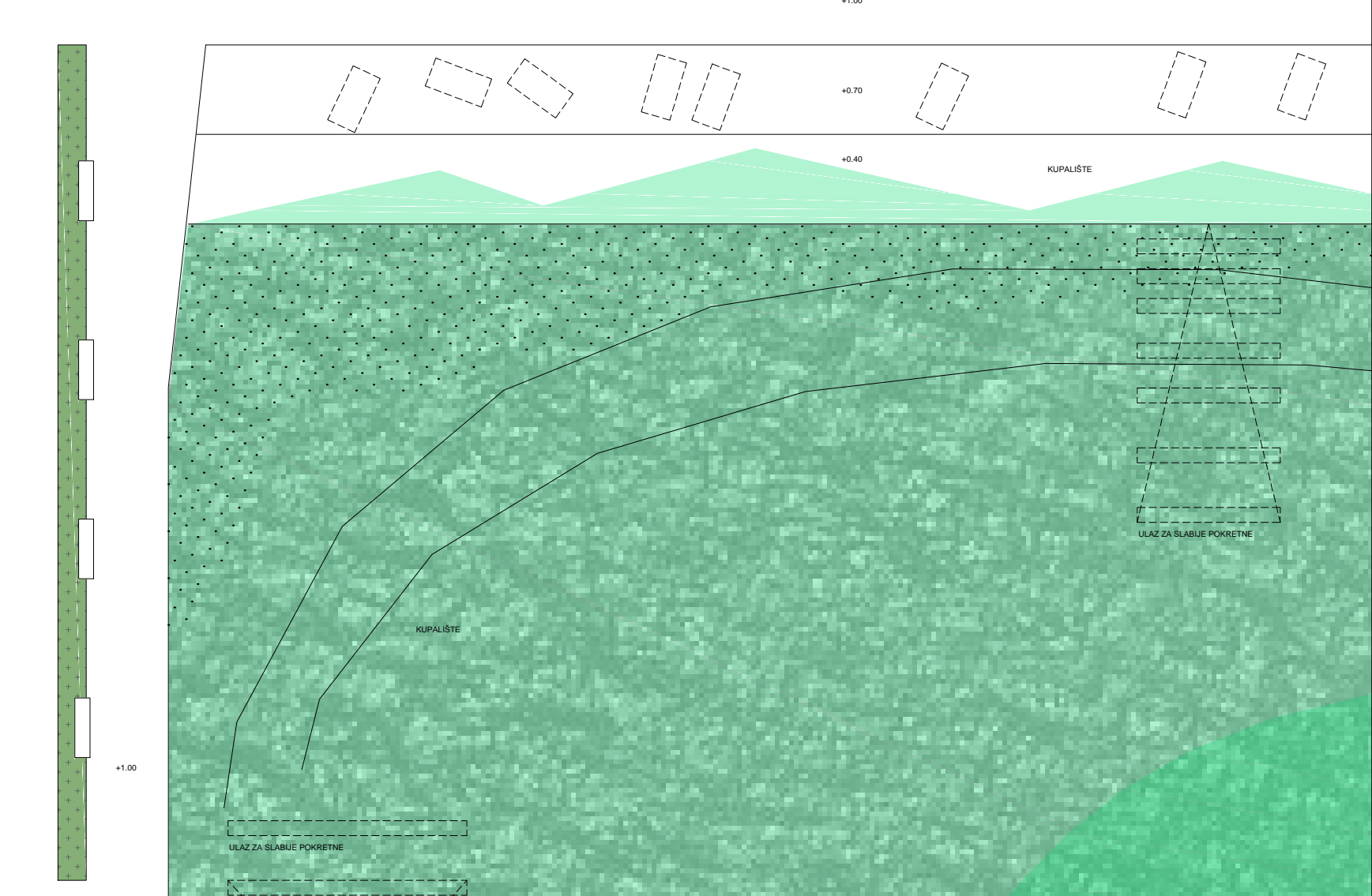
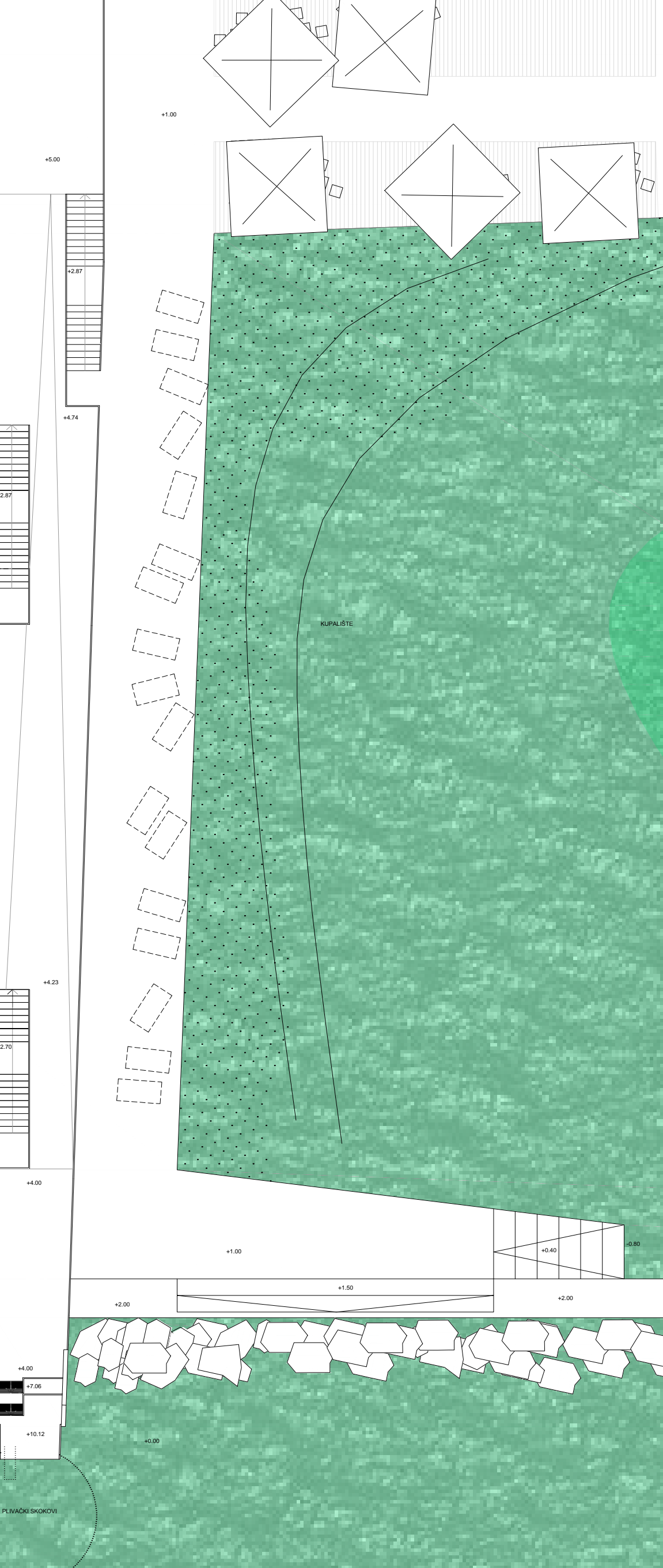
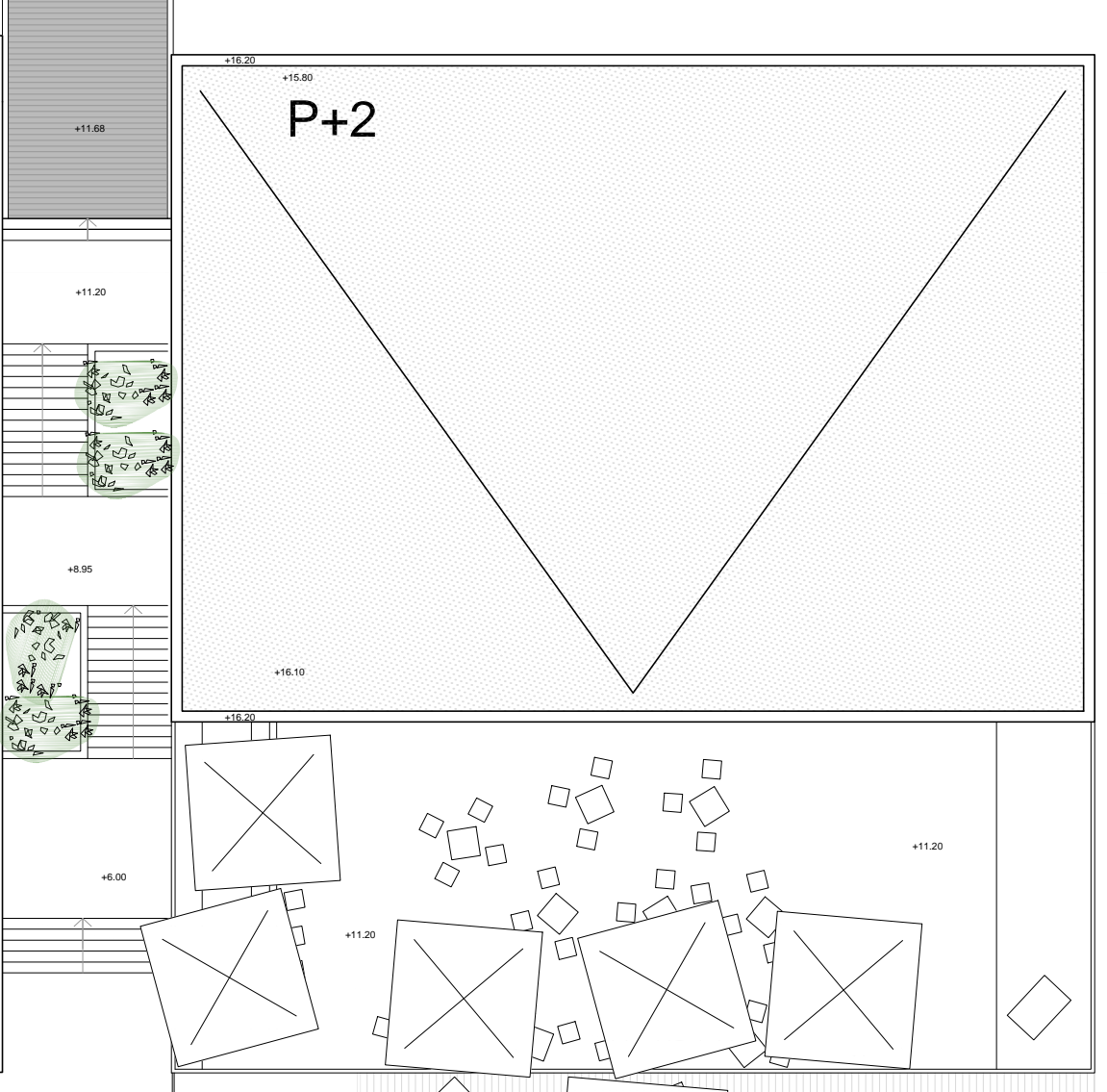
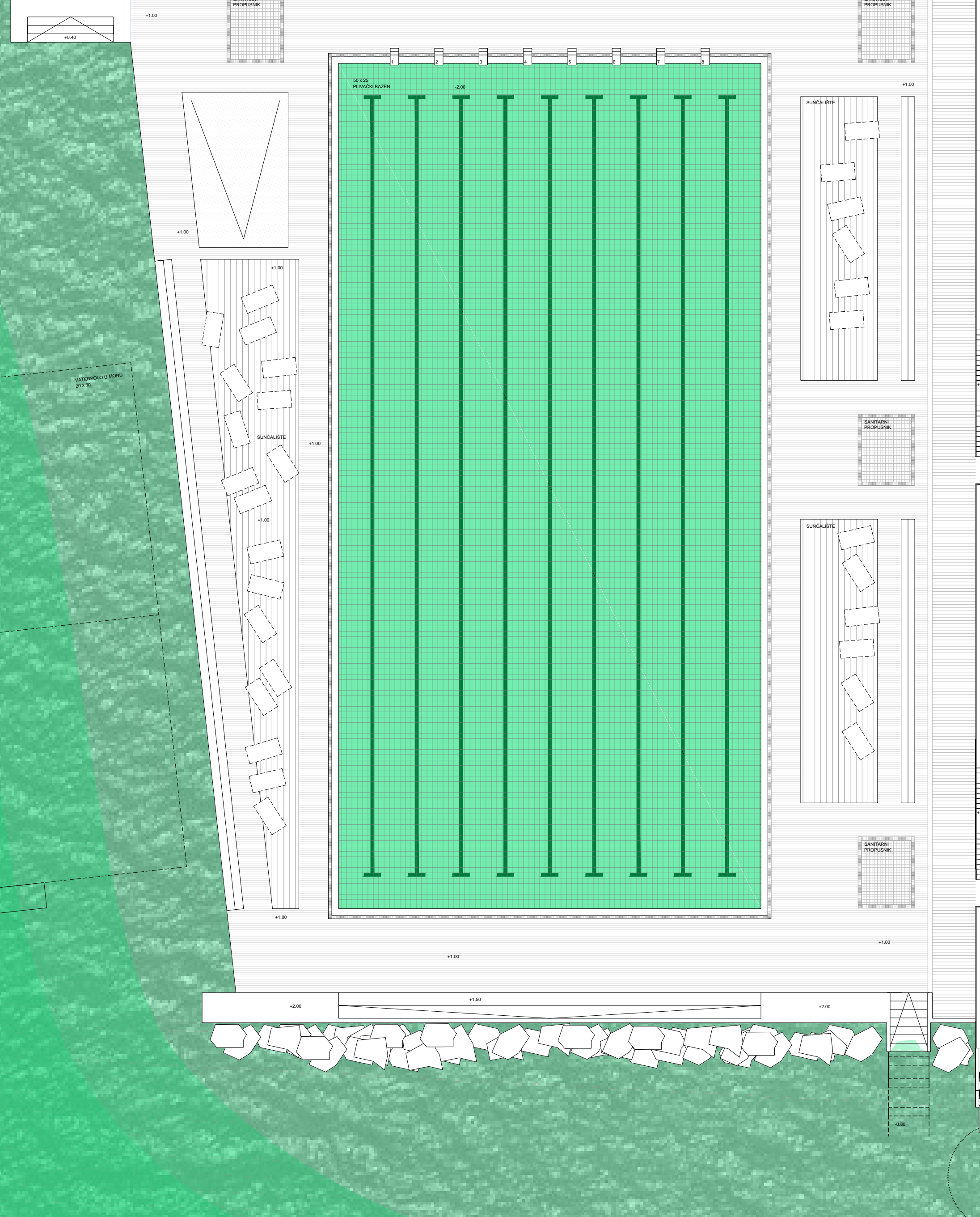
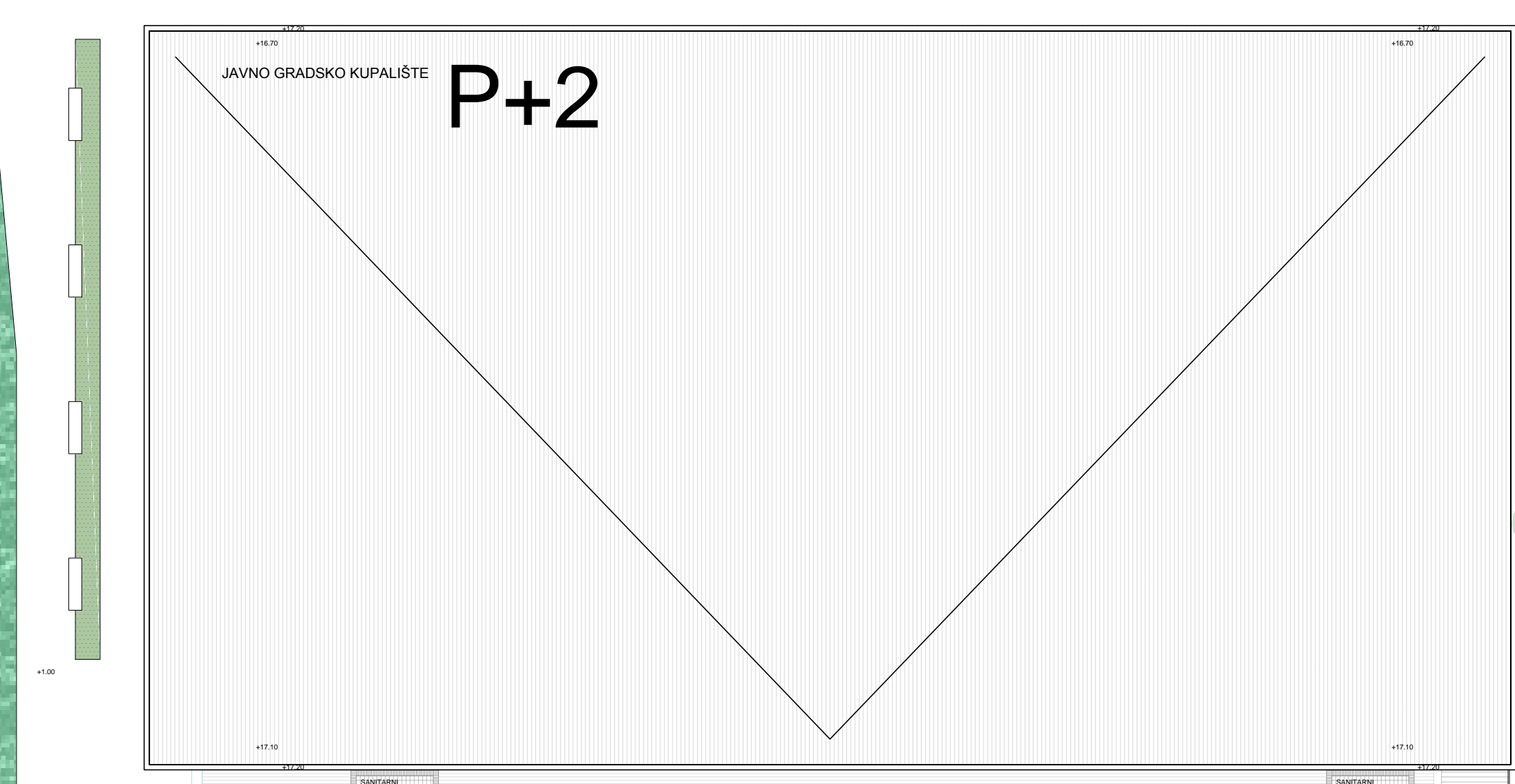
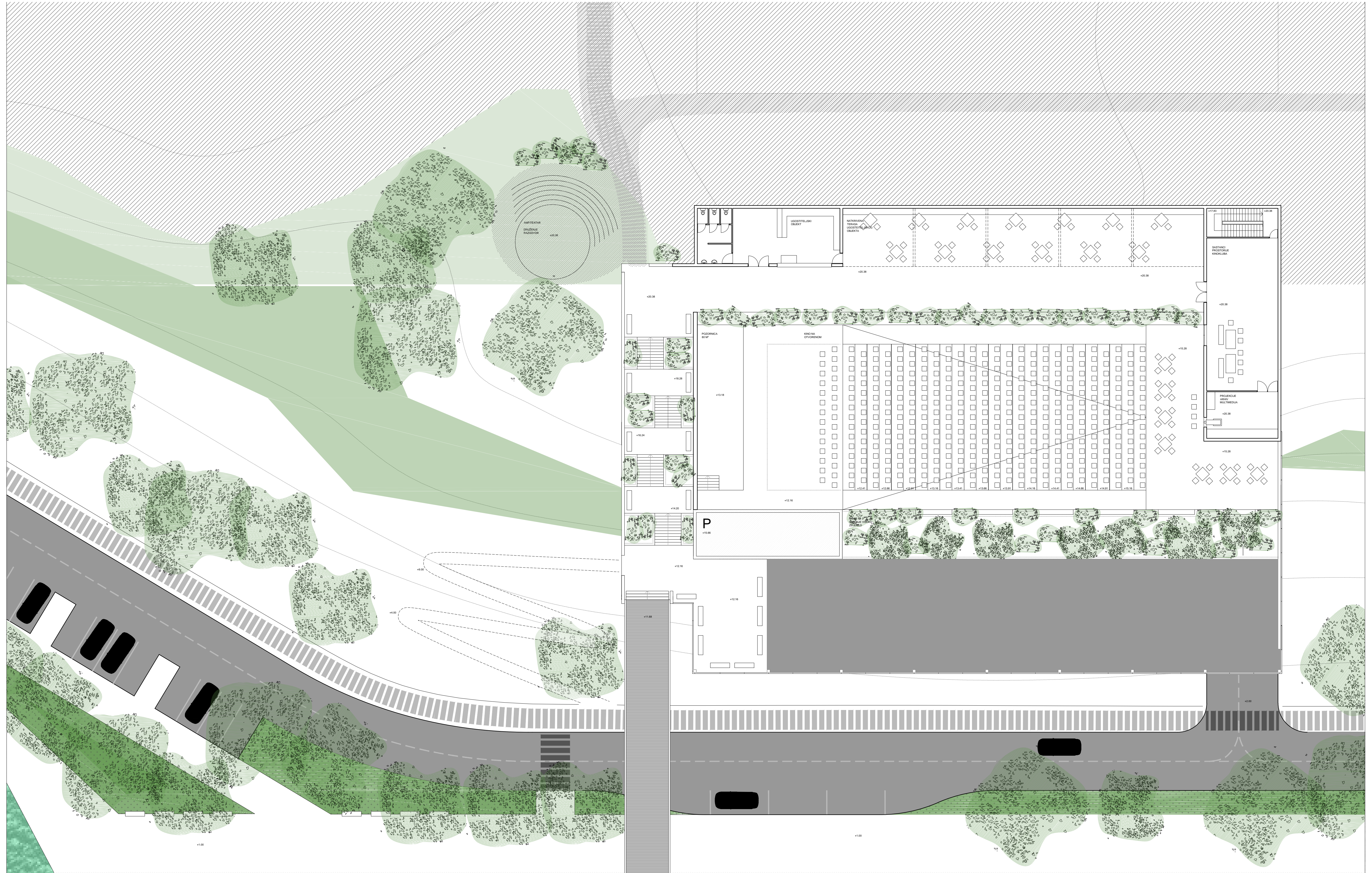

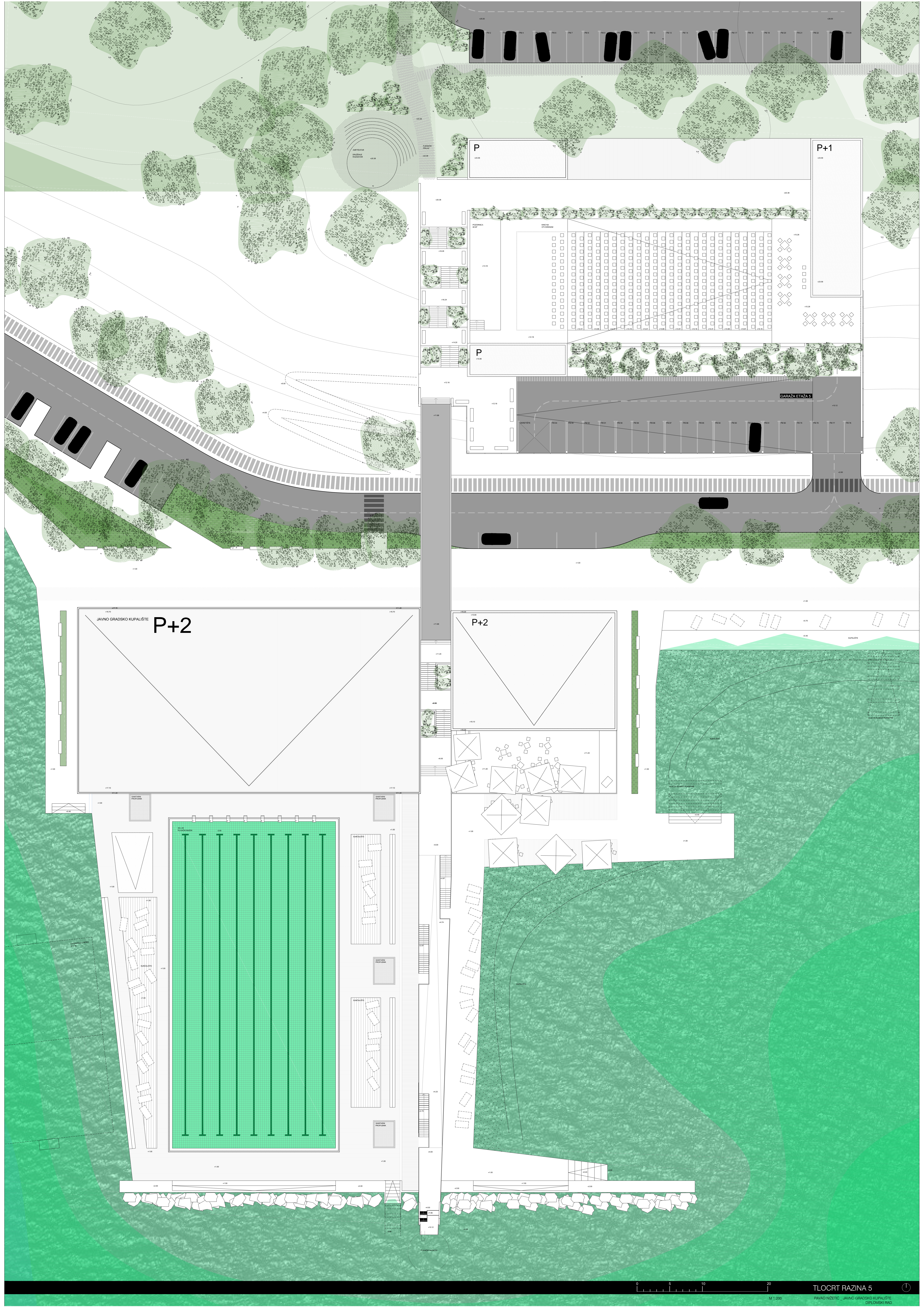

P

P+1

JAVNO GRADSKO KUPALIŠTE  
P+2

P+2

GARAZA ETAŽA 5

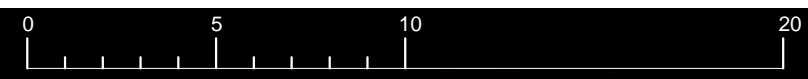
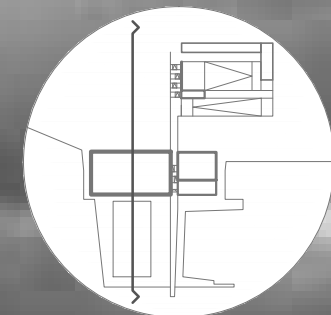

PRESJEK A - A



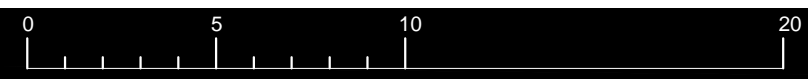
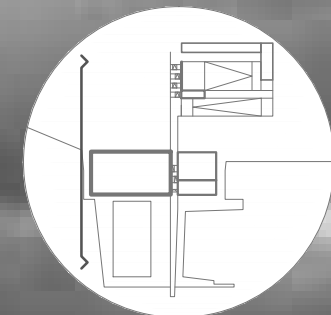

M 1:200

PROČELJE ZAPAD

PAVAO NIŽETIĆ \_ KUPANJE KRAJ GRADA  
DIPLOMSKI RAD

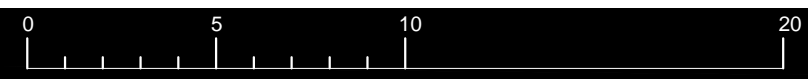
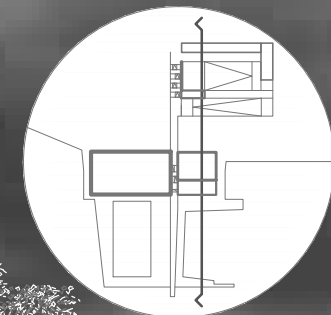

PRESJEK B - B

M 1:200

PAVAO NIŽETIĆ \_ KUPANJE KRAJ GRADA  
DIPLOMSKI RAD

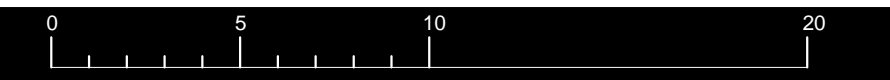
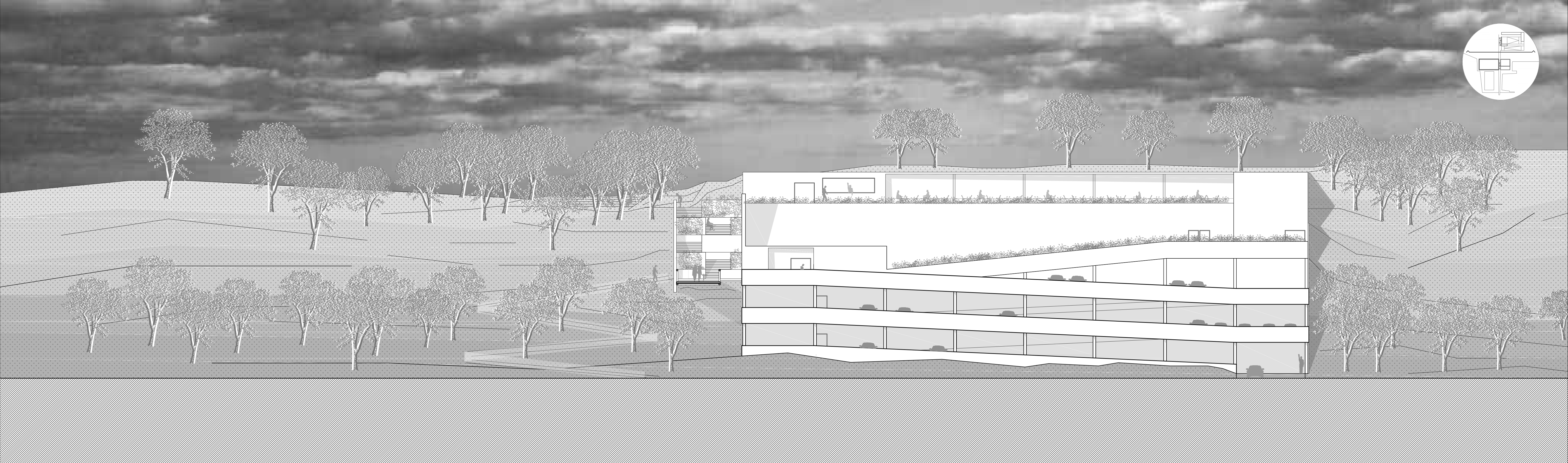
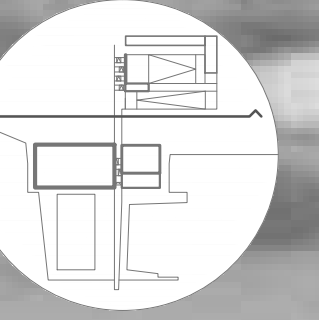

M 1:200

PROČELJE JUG

PAVAO NIŽETIĆ \_ KUPANJE KRAJ GRADA  
DIPLOMSKI RAD

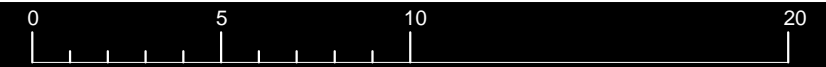
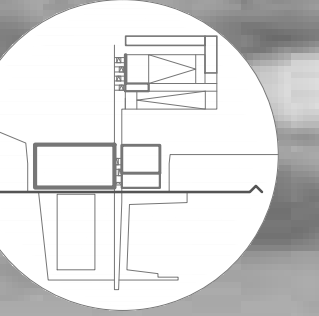

M 1:200

PROČELJE JUG

PAVAO NIŽETIĆ \_ KUPANJE KRAJ GRADA  
DIPLOMSKI RAD

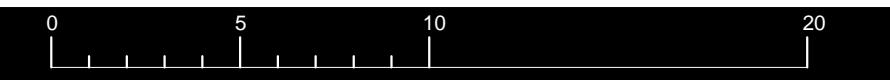
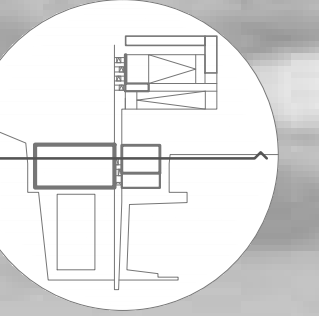

PRESJEK C - C

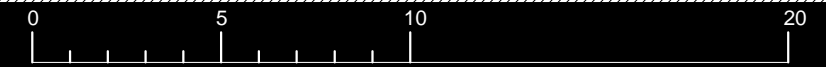
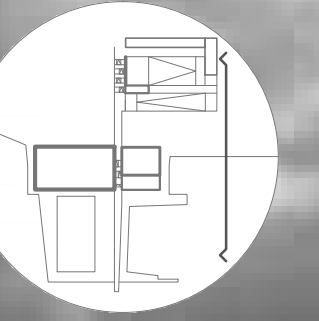

M 1:200

PROČELJE ISTOK

PAVAO NIŽETIĆ \_ KUPANJE KRAJ GRADA  
DIPLOMSKI RAD

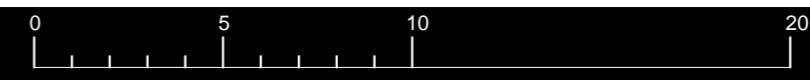
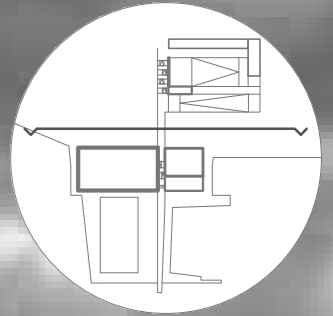

M 1:200

PROČELJE SJEVER

PAVAO NIŽETIĆ \_ KUPANJE KRAJ GRADA  
DIPLOMSKI RAD

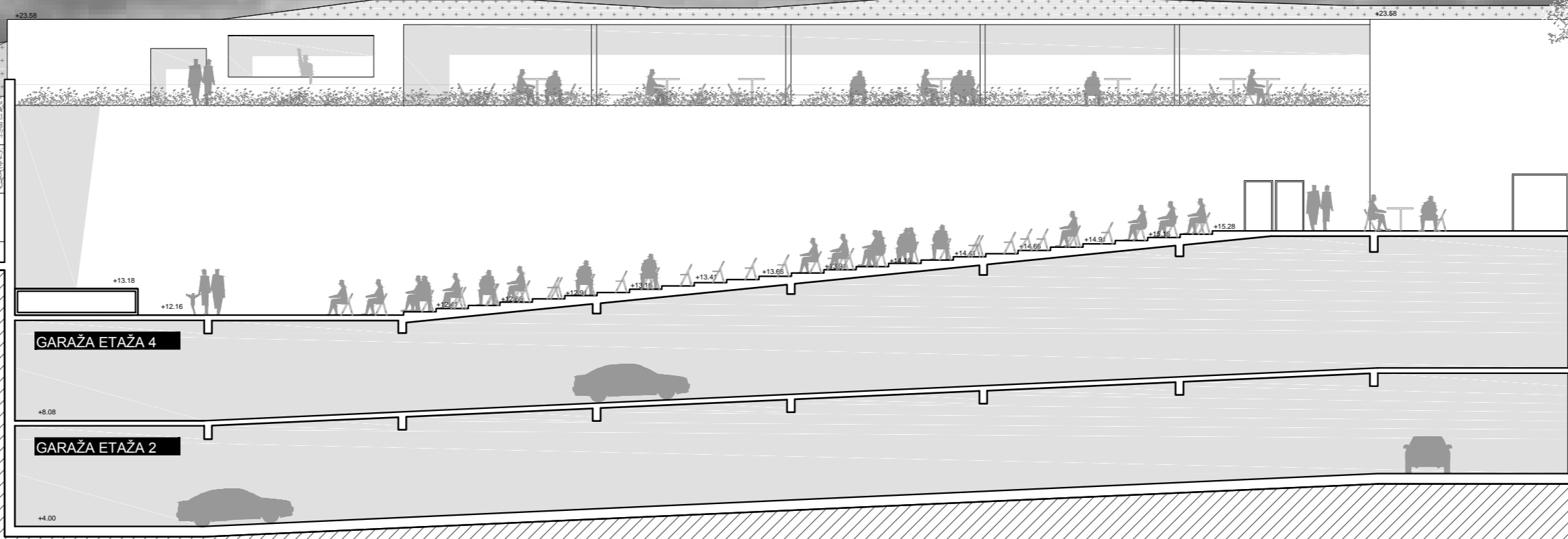
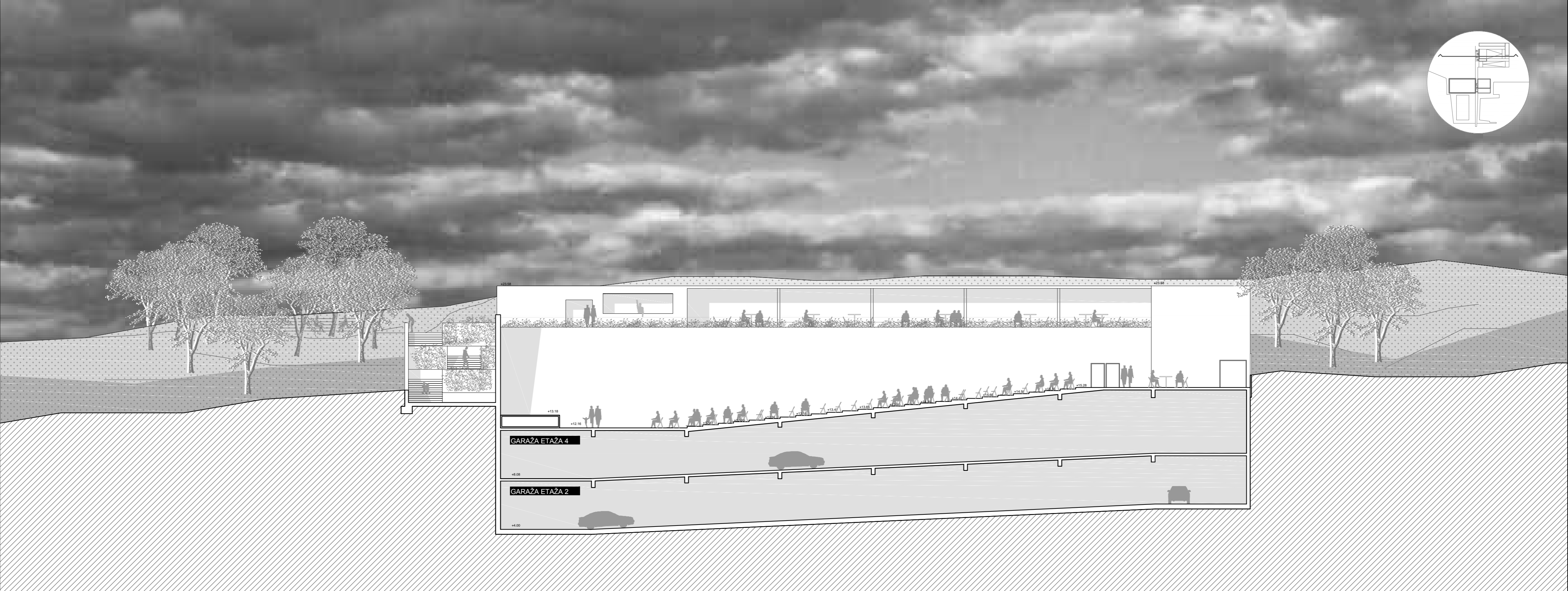
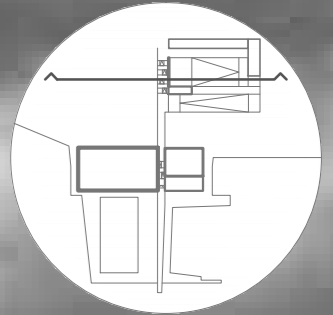

GARAŽA ETAŽA 4

GARAŽA ETAŽA 2

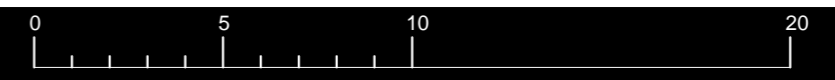

M 1:200

PRESJEK E - E

PAVAO NIŽETIĆ \_ KUPANJE KRAJ GRADA  
DIPLOMSKI RAD



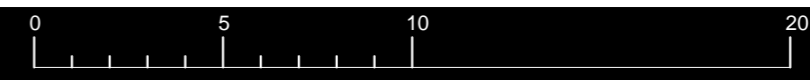
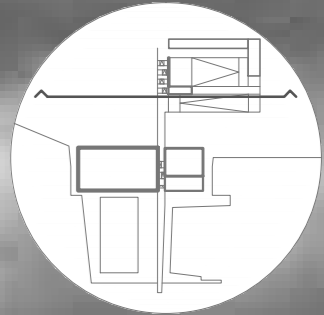

M 1:200

PRESJEK D - D

PAVAO NIŽETIĆ \_ KUPANJE KRAJ GRADA  
DIPLOMSKI RAD

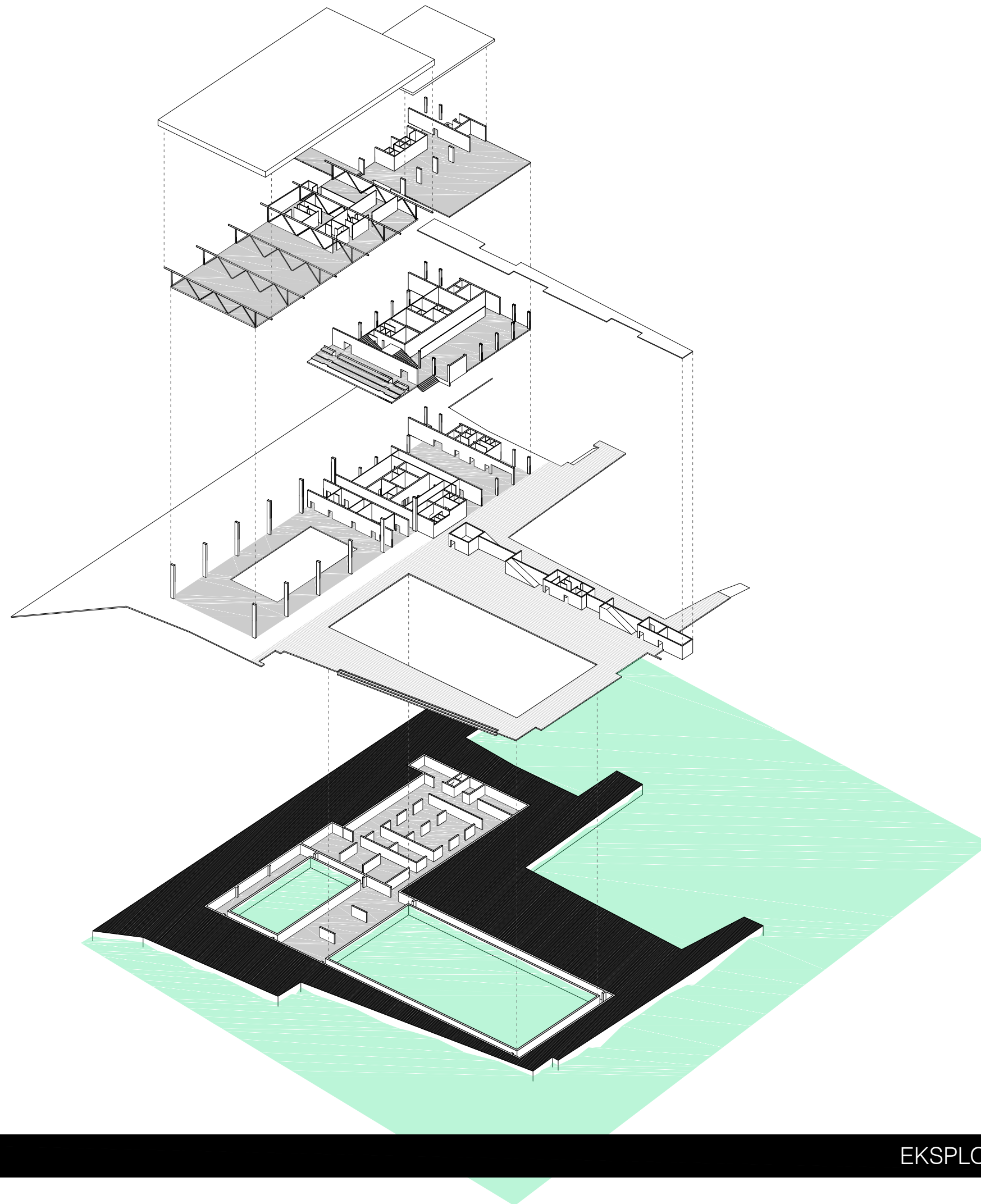

EKSPLODIRANA AKSONOMETRIJA

PAVAO NIŽETIĆ \_ KUPALIŠTE KRAJ GRADA  
DIPLOMSKI RAD