

Novi duh "stare uljare"

Žanetić, Karmen

Master's thesis / Diplomski rad

2021

Degree Grantor / Ustanova koja je dodijelila akademski / stručni stupanj:

University of Split, Faculty of Civil Engineering, Architecture and Geodesy / Sveučilište u Splitu, Fakultet građevinarstva, arhitekture i geodezije

Permanent link / Trajna poveznica: <https://um.nsk.hr/um:nbn:hr:123:299527>

Rights / Prava: [In copyright](#)/[Zaštićeno autorskim pravom.](#)

Download date / Datum preuzimanja: **2024-11-27**



Repository / Repozitorij:

[FCEAG Repository - Repository of the Faculty of Civil Engineering, Architecture and Geodesy, University of Split](#)



UNIVERSITY OF SPLIT





SVEUČILIŠTE U SPLITU

FAKULTET GRAĐEVINARSTVA, ARHITEKTURE I GEODEZIJE

ARHITEKTURA I URBANIZAM

Karmen Žanetić

Novi duh "stare uljare"

STUDENTICA

NASLOV

Blato na Korčuli

Knjižnica kao treći životni prostor

LOKACIJA

TEMA ODABRANOG PODRUČJA

izv. prof. art. Nikola Popić

doc. dr. sc. Hrvoje Bartulović

izv. prof. dr. sc. Nikolina Živaljić

MENTOR

KOMENTOR

KONZULTANTICA ZA KONSTRUKCIJU

SADRŽAJ

KOMENTORSKI RAD

1. UVOD
 - 1.1. POLOŽAJ OTOKA KORČULE
 - 1.2. PROMETNA POVEZANOST
 - 1.3. POLOŽAJ BLATA
 - 1.4. O POVIJESTI BLATA
 - 1.5. STANOVNIŠTVO
 - 1.6. GOSPODARSTVO
 - 1.7. KULTURA
2. TEMA DIPLOMSKOG RADA
 - 2.1. KNJIŽNICA U BLATU
 - 2.1.1. KROZ POVIJEST
 - 2.1.2. DANAS
 - 2.1.3. KULTURNO-OBRAZOVNI PROGRAMI U NARODNOJ KNJIŽNICI BLATO
 - 2.2. NOVI DUH "STARE ULJARE"
3. TEMA ODABRANOG PODRUČJA
 - 3.1. KNJIŽNICA KAO TREĆI ŽIVOTNI PROSTOR
 - 3.1.1. KONCEPT TREĆEG PROSTORA
 - 3.1.2. KNJIŽNICE KAO TREĆI PROSTORI I MJESTA SUSRETA
 - 3.2. KNJIŽNICA + KULTURNO-INTERPRETACIJSKI CENTAR
 - 3.2.1. OČUVANJE DUHA MJESTA
 - 3.2.2. REFERENTNI PRIMJERI
 - 3.2.3. ELEMENTI INTERPRETACIJSKIH I KULTURNIH CENTARA
 - 3.2.4. DODIRNE TOČKE IZMEĐU "STARE ULJARE" I NOVE KNJIŽNICE
 - 3.3. O LOKACIJI
 - 3.3.1. ZGRADA "STARE ULJARE" - NOVA LOKACIJA NARODNE KNJIŽNICE BLATO I KULTURNO - INTERPRETACIJSKOG CENTRA
 - 3.3.2. SMJEŠTAJ LOKACIJE
 - 3.3.3. IZVADAK IZ PROSTORNO - PLANSKE DOKUMENTACIJE OPĆINE BLATO
 - 3.3.4. FOTOGRAFIJE LOKACIJE
 - 3.3.5. TEHNOLOŠKI PROCES PROIZVODNJE MASLINOVOG ULJA U "STAROJ ULJARI"
4. PROGRAM
 - 4.1. ANKETA
 - 4.2. PRIJEDLOG PROJEKTOG PROGRAMA
5. PODLOGE
 - 5.1. GEODETSKA PODLOGA LOKACIJE

5.2. ARHITEKTONSKI SNIMAK POSTOJEĆE GRAĐEVINE

6. ZAKLJUČAK
7. LITERATURA

IDEJNI PROJEKT

- 8.1. KONCEPT
- 8.2. MATERIJALI
- 8.3. ISKAZ POVRŠINA
- 8.4. SITUACIJE
 - 8.4.1. SITUACIJA 1:1000
 - 8.4.2. SITUACIJA 1:500
 - 8.4.3. SITUACIJA S PRIZEMLJEM 1:500
- 8.5. TLOCRTI
 - 8.5.1. TLOCRT PODRUMA 1:200
 - 8.5.2. TLOCRT PRIZEMLJA 1:200
 - 8.5.3. TLOCRT 1. KATA 1:200
 - 8.5.4. TLOCRT 2. KATA 1:200
 - 8.5.5. TLOCRT KROVA 1:200
- 8.6. PRESJECI
 - 8.6.1. PRESJEK 1-1 1:200
 - 8.6.2. PRESJEK 2-2 1:200
 - 8.6.3. PRESJEK 3-3 1:200
 - 8.6.4. PRESJEK 4-4 1:200
- 8.7. PROČELJA 1:200
 - 8.7.1. PROČELJA A I B 1:200
 - 8.7.2. PROČELJA C I D 1:200
- 8.8. DETALJ 1:30/1:15
- 8.9. AKSONOMETRIJA KONSTRUKCIJE
- 8.10. VIZUALIZACIJE

KOMENTORSKI RAD

Komentor: doc. dr. sc. Hrvoje Bartulović

Tema odabranog područja: Knjižnica kao treći životni prostor



*"Kroz gusto lišće lipa
Prodire sunčev sjaj
Zrakama svojim zlatnim
Miluje moj zavičaj*

*Noć kad se spusti tiha
Svjetiljke zasjaju
Svjetlosne krošnje lipa
Biserom blistaju"*
Zlinje, Karmelo Milostić

1. UVOD



položaj otoka Korčule

1.1 POLOŽAJ OTOKA KORČULE

Otok Korčula pripada skupini južnodalmatinskih otoka, a zbog svoje bujne mediteranske vegetacije nosio je i ime Corcyra Nigra (za vrijeme rimske kolonizacije). S površinom od 276 km² svrstava se u skupinu velikih jadranskih otoka. Mjeri se u dužini od istočnog rta Ražnjića do Privlake na zapadu i širini od Strančice na jugu i Žukove na sjeveru. Tip je dalmatinskog duguljastog otoka, dug 46,8 i širok 5,3 - 7,8 km. Po veličini šesti je otok na istočnoj obali Jadrana. Obala je razvedena, s mnoštvom uvala i rtova. Duljina obale Korčule je 181,7 km.

Korčula je smještena na 43°00' sjeverne geografske širine i 16°30' istočne geografske duljine te ima blagu mediteransku klimu. Od otoka Hvara dijeli je Korčulanski kanal, a od poluotoka Pelješca Pelješki kanal. S južne se strane proteže 13 km širok Lastovski kanal. Pretpostavlja se da je Korčula nekada bila produžetak Pelješca. Okružena je nenastanjenim, stalno ili povremeno nastanjenim otočićima. Otok Korčula je upravno podijeljen na 5 općina: Korčula, Lumbarda, Smokvica, Blato i Vela Luka, a prema popisu stanovništva iz 2011. broji 15 522 stanovnika.



otok Korčula



prometna povezanost otoka Korčule

1.2 PROMETNA POVEZANOST

Za stanovnike otoka Korčule, danas kao i u prošlosti, od iznimne je važnosti dobra prometna veza između pojedinih naselja, susjednih otoka, a pogotovo kopna. Početkom 19. stoljeća u vrijeme francuske, a potom i engleske uprave započinje planirana izgradnja otočne ceste. Najprije je sagrađen dio do Lumbarde, zatim se cesta postupno probijala preko brežuljaka najlakšim putem do ostalih mjesta, da bi s 1939. godine konačno povezala sva naselja od Lumbarde do Vele Luke.

Nakon II. svjetskog rata cesta je proširena, dijelom nanovo trasirana i asfaltirana. Na nju se nadovezuju također asfaltirane ceste do nedalekih uvala s turističkim naseljima, hotelima i ljetnikovcima. Mjesto Račišće povezano je s Korčulom cestom koja vijuga uza sjevernu otočnu obalu, a od Smokvice cesta prema južnoj uvali Brni produžuje uz obalu sve do uvala Prižba i Gršćica, a zatim se uspinje do Blata.

Veze s kopnom su mnogovrsne. Otok je više puta dnevno povezan trajektom s poluotokom Pelješcem (Orebić), a prema Pelješcu voze i motorne brodice za Orebić, Kučište i Viganj. Katamaranska linija dnevno povezuje grad Korčulu sa Splitom, Hvarom i Dubrovnikom, a dnevna trajektna veza je iz Vele Luke za Split i Lastovo i obratno. Autobusima nekoliko puta dnevno povezana su sva otočna naselja, a dnevno i s Dubrovnikom i Zagrebom.

Zračni promet za potrebe Općine Blato odvija se putem helidroma smještenog na rubnom dijelu Blatskog polja, a opremljen je i za mogućnost slijetanja noću.



trajekt Lastovo



cesta 118 (Blato - Vela Luka)



granice Općine Blato

1.3. POLOŽAJ OPĆINE BLATO

Otok Korčula je u sastavu Dubrovačko-neretvanske županije, a administrativno i teritorijalno podijeljen je na pet općina od kojih je jedna Općina Blato. Administrativno područje sadašnje Općine Blato obuhvaća središnji prostor otoka Korčule s Blatskim poljem i naseljem Blato, zatim naselje Potirna s obalnim dijelom koji počinje uvalom Slatina te se od zapada prema istoku nastavlja uvalama Grdača, Karbuni, Gršćica, Prižba i Vinačac, zajedno s pripadajućim otocima ispred južne obale: Trstenik, Veli Pržnjak, Mali Pržnjak, Lukovac, Zvirinovic, Obljak, Kosor, Stupa, Crklica, Sridnjak, Vrhovnjak i Otočac s većim brojem manjih hridi. Na sjevernoj strani granica započinje uvalama Spiliška i Črnja Luka, nastavlja se Prigradicom, a završava Babinom s istočne strane. Ukupna je obalna dužina 36,3 km. Prema Popisu stanovništva iz 2011. Općina Blato ima 3593 stanovnika.

Blato je jedno od najstarijih i najznačajnijih naselja na otoku, a koje je donedavno nosilo epitet najveće varoši u Dalmaciji. Krajem 19. i početkom 20. st. definirano je u urbanističkom, upravno-administrativnom, političkom i crkvenom pogledu. Ono sada posjeduje sve one državne, pokrajinske i općinske ustanove i institucije potrebne za njegov samosvojni razvoj. Nastajalo je i razvijalo se na podanku izdužene gorske visoravni Vele strane koja ga omeđuje s juga te na padinama brežuljaka Veli i Mali Učijak, koji ga omeđuju sa sjeverne strane, blago se spuštajući prema središnjem ravničarskom dijelu koji nosi naziv Zlinje.



Blato

1.4. O POVIJESTI BLATA

Naselje Blato smješteno je uz istoimeno kraško polje (Blatsko polje) po kojem je dobilo i ime, a do 1911. bilo je periodičko slatkovodno jezero s močvarnom vegetacijom i gnjezdilištima ptica. Izgradnjom tunela i melioracijskih kanala te odvodnjom vode u more na sjevernoj obali jezero je pretvoreno u obradivo i plodno polje.

Na tom su se prostoru sve do kraja 19. st. nalazila polja i isparcelizirano zemljište koji su se obrađivali i nisu bili urbanizirani. Još u doba blatske narodnjačke općine krajem 19.st. javlja se zamisao da se ovaj predio urbanizira izgradnjom nove župne crkve, pučke škole i zgrade suda. Dakle, urbanizirana jezgra starog Blata nastajala je i razvijala se duž brdskih padina, a staro sjedište nalazi se oko uzdignuta popločanog trga na kojem je "crkva-matica sa zvonikom i ložom" koja nosi odlike domaćeg korčulanskog graditeljstva. Budući da Blato nije zaštićeno zidinama radi obrane od neprijatelja, u njemu je bilo izgrađeno više kaštela pojedinih plemićkih obitelji. Osim kaštela i raskošnijih katnica imućnih mještana, urbanom strukturom Blata dominira pučko-težačka kamena kuća, tip koji je karakterističan za dalmatinsko otočje i priobalje. Političkim osamostaljenjem od Korčule i formiranjem svoje općine, Blato se od druge polovice 19. st. sve više razvija u značajno središte zapadnog dijela otoka kojemu su prirodno gravitirali te administrativno-upravno i politički pripadali Vela Luka, Smokvica i Čara.

Kao upravno-političko središte općine, kulturno, pa i gospodarsko središte zapadnog dijela otoka sa značajnom proizvodnjom kvalitetna vina, ulja i drugih poljoprivrednih proizvoda te raznim zanatima, Blatu je trebala i prikladan luka za izvoz svojih proizvoda. Blačanima je najbliži izlaz bio u luci Prigradica. Zbog toga od kraja 19. st. Blačani potiču izgradnju puta do Prigradice, izgradnju obale i gata te uspostavljanje carinske postaje. Jednako tako su desetljećima nastojali preko svojih zastupnika u Dalmatinskom saboru i bečkom Carevinskom vijeću riješiti pitanje melioracije Blatskog polja, što im je konačno i uspjelo 1912.



Blato, 1930.

1.5. STANOVNIŠTVO

Prateći kretanje stanovništva na području Općine Blato može se utvrditi da je kroz 90 godina prošlog stoljeća odnosno od 1820. do 1910. godine broj stanovnika na području općine povećan je za 6271 stanovnika i da je 1910. godine Blato je brojilo 8862 stanovnika. To je sigurno najveći broj stanovnika koji je naseljavao mjesto Blato u njegovoj povijesti. To vrijeme kraja 19. i početka 20. stoljeća nazivamo "Zlatno doba" Blata. U to vrijeme Blato živi isključivo od poljoprivrede proizvodeći preko 1000 vagona tržnih viškova vina i izvozeći 30 vagona ulja. O snazi Blata govori podatak o isušivanju močvarnog jezera, probijanjem 2000 m dugog tunela kojim je stvoreno 130 ha plodne oranice, gradnji 450 m operativne obale u Prigradici kakvu u to vrijeme ima malo koja luka na Jadranu. Ujedno se gradi bolnica, sadi kilometarski drvored lipa Zlinje, gradi škola za 800 učenika. No, vrlo brzo to "zlatno doba" pretvara se u jad i siromaštvo kakvo Blato ne pamti u čitavoj svojoj povijesti. Naime, nakon nakon Prvog svjetskog rata najprije je zaharala gripa "španjolina" i odnijela više života nego netom završeni rat. Ubrzo je "filoksera" (trsov ušenac) poharala blatske vinograde. Već 1923. godine Blato proizvodi tek nešto više od 100 vagona vina te, ostajući bez temeljnog izvora života, doživljava egzodus kakav teško pamti ijedno drugo mjesto na ovim prostorima. Doslovno, u jedan dan iz Prigradice, koju je Blato gradilo kao znak svoje veličine i snage, odlazi 21. travnja 1925. godine 1200 Blačana. Nakon ovog za Blato tragičnog dana, iseljavanje se nastavlja s većim i manjim intezitetom do kraja 70-tih godina. Zbog takvih emigracija danas samo u Sydneyu ima više Blačana nego u Blatu.

Uspoređujući podatke iz Popisa stanovništva iz 1991. godine sa podacima iz 1910. godine utvrđuje se kako je stanovništvo Blata tijekom tih 80 godina smanjeno za 4755 stanovnika ili za 53,65%. Zahvaljujući zaustavljanju iseljavanja, a koje se temelji na gospodarskoj snazi Blata u posljednjih 10 godina zabilježen je mali, ali značajan porast stanovništva.

Otok Korčula, prema Popisu stanovništva iz 2011. godine, broji 15522 stanovnika. Od toga Općina Blato, koju čine naselja Blato i Potirna, broji 3593 stanovnika, odnosno 23,14%.

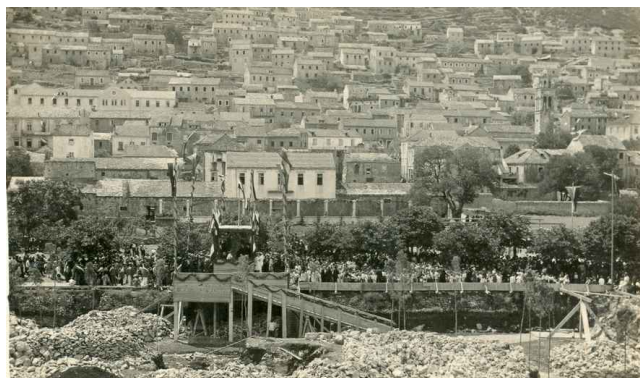

gradnja škole u Blatu, poč. 20. st.

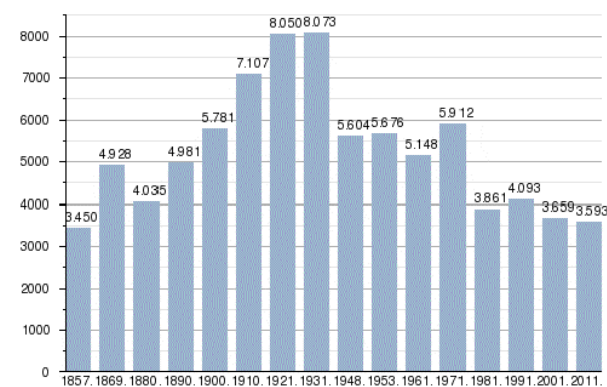

kretanje broja stanovnika u Blatu



masovno iseljavanje Blačana u Prigradici 1925.

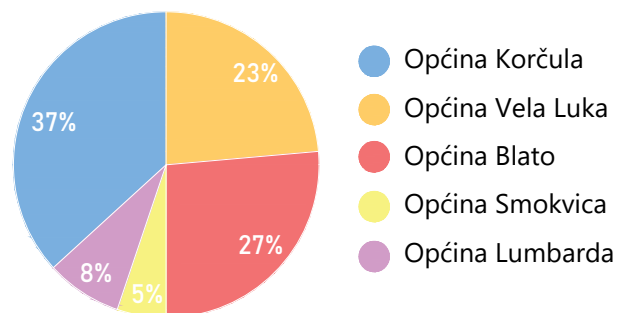

stanovništvo otoka Korčule (2011.)



vinova loza



masline

1.6. GOSPODARSTVO

Od svog postanka život i razvoj Blata temeljio se na proizvodnji vina kao najznačajnijeg proizvoda te proizvodnji ulja, rogača i smokve, a i mahunarki i žitarica za vlastite potrebe. Uz jak razvoj poljoprivrede kroz stoljeća, u Blatu se otvaraju i brojne druge uslužne i zanatske djelatnosti i trgovina.

U periodu između dva svjetska rata širi se filoksera te vinogradi masovno propadaju. Dolazi do teške ekonomske krize i Blato se suočava s masovnim egzodusom iseljavanja. Hranitelji obitelji, kao i cijele obitelji, iseljavaju u treće zemlje, Južnu Ameriku i Australiju.

Obuzdavanjem filoksera i znatno smanjenim brojem stanovništva Blato ponovno staje na noge. Smanjuje (ali nikad posve ne prestaje) iseljavanje, razvija se industrijska proizvodnja, turizam sve više uzima maha, poljoprivreda se obnavlja, ali sporo.

U novije doba, a posebno od stjecanja nezavisnosti i prodora demokracije, u Blatu se osjećaju značajnije promjene. Utjecaji globalizacije ne mimoilaze ni Blato. Zatvara se tvornica konfekcije "Trikop", dok tvornica brodske opreme "RADEŽ" učvršćava svoju poziciju na globalnom svjetskom tržištu i okosnica je razvoja Blata posljednjih 50 godina.

Od nekadašnje poljoprivredne zadruge nastaje samostalno poduzeće za otkup, preradu i distribuciju poljoprivrednih proizvoda "Blato1902", kontinuirano stvara uvjete za obnovu zapuštenih vinograda i maslinika te kvalitetniju distribuciju i prodaju vina i maslinova ulja izvan otoka.

Glavni gospodarstveni subjekti u Blatu danas jesu:

1. RADEŽ d.d., poduzeće za proizvodnju brodske opreme i čeličnih konstrukcija
2. BLATO 1902 d.d., poduzeće za otkup, preradu i trgovinu poljoprivrednim proizvodima
3. Mali obrtnici (zanatske i druge uslužne djelatnosti udružene u Udruženje obrtnika)
4. Individualna poljoprivredna proizvodnja vina i maslinova ulja
5. Turizam (iznajmljivanje apartmana i kuća za odmor, hoteli)
6. Trgovina (trgovačke kuće i lanci)
7. Vodovod Blato d.d.
8. Eko d.o.o., poduzeće za komunalne djelatnosti
9. Škole, općina i druge državne institucije i uredi

1.7. KULTURA

Blaćani već dugo njeguju svoje običaje i tradicije. Jedan od najpoznatijih je Kumpanjija - viteška igra od boja. Kumpanjija je viteška borba dviju vojski. Ples od boja se izvodi kroz nekoliko plesnih figura praćenih svirkom mijeha i udaranjem u veliki ratni bubanj. Nakon toga počinje ples vojnika i djevojaka, tanac. Viteška igra se izvodi pred crkvom Svih Svetih, gdje se održavaju sve blatske svečanosti i manifestacije. U cijelosti se izvodi na blagdan svete Vincence, zaštitnice mjesta Blata 28.04. te prigodom Blatskog ljeta u srpnju i kolovozu.



viteška igra Kumpanjija

Blato je poznato po brojnom iseljeništvu. Odlazeći, sa sobom su nosili uspomene na drage ljude i svoj zavičaj, a među njima i posebni, unikatni kolač tog kraja, blatsku lumbliju. Legenda koja se vezuje uz blatsku lumbliju glasi: za vrijeme francuske okupacije ovih prostora mladi Francuz je došao u Blato, upoznao mladu Blajku i oni su se zaljubili. Kad je on morao sletom za njih nesretnih okolnosti otići, od svih sastojaka što ih je imao, napravio joj je kolač i rekao n'ublie pas (ne zaboravi me), a ono što je ona čula bila je - lumblija. Općinske kulturne i turističke udruge pokrenule su projekt zaštite izvornosti blatske lumblije koja je, osim što je stoljetni simbol mjesta, postala i turistički brend.

Etno zbirka 'Barilo' sadrži veliku zbirku tradicionalnih nošnji, kuhinjskih pribora, poljoprivrednih alata i ostalih predmeta koje su stari Blaćani i ostali otočani upotrebljavali u svakodnevnom životu. Ova etno kuća čuva etnografsku zbirku marljivo skupljanu godinama i jedinstvena je u Blatu i na otoku.

Ustanova Blatski fižuli objedinjuje čitav niz kulturnih djelatnosti i manifestacija te sudjeluje u obilježavanju svih važnijih datuma u mjestu. Njezine djelatnosti su: javno prikazivanje filmova, galerijsko – izložbena djelatnost, organizacija prigodnih glazbenih, estradnih, filmskih i drugih kulturno – umjetničkih programa u vlastitoj produkciji ili u suradnji sa drugim ustanovama, javno izvođenje dramskih, glazbeno – scenskih, lutkarskih i drugih scenskih djela, umjetničko i književno stvaralaštvo i reproduktivno izvođene, promidžba (reklama), izdavanje knjiga, novina, časopisa, periodičnih publikacija, fotografija, razglednica i plakata, izdavanje i umožavanje snimljenih zapisa, njegovanje tradicijske baštine, poticanje i promicanje amaterskoga stvaralaštva u kulturi, organizacija kulturnih skupova, promocija, savjetovanja, radionica, kolonija, predavanja, seminara i tribina, edukacija.

Od kulturnih sadržaja na području Općine Blato postoji knjižnica i polivaletna dvorana. Radio Blato spada u domenu kulture zbog svoje uloge u informiranju javnosti. Na području Općine postoji i Riznica Župe Svih Svetih. Broj djelatnika koji rade u navedenim subjektima je manji od 10 pa se može zaključiti da kultura na području Općine ne zapošljava u velikom obujmu kao neke druge grane.



klapa Kumpanji na blatskom ljetu

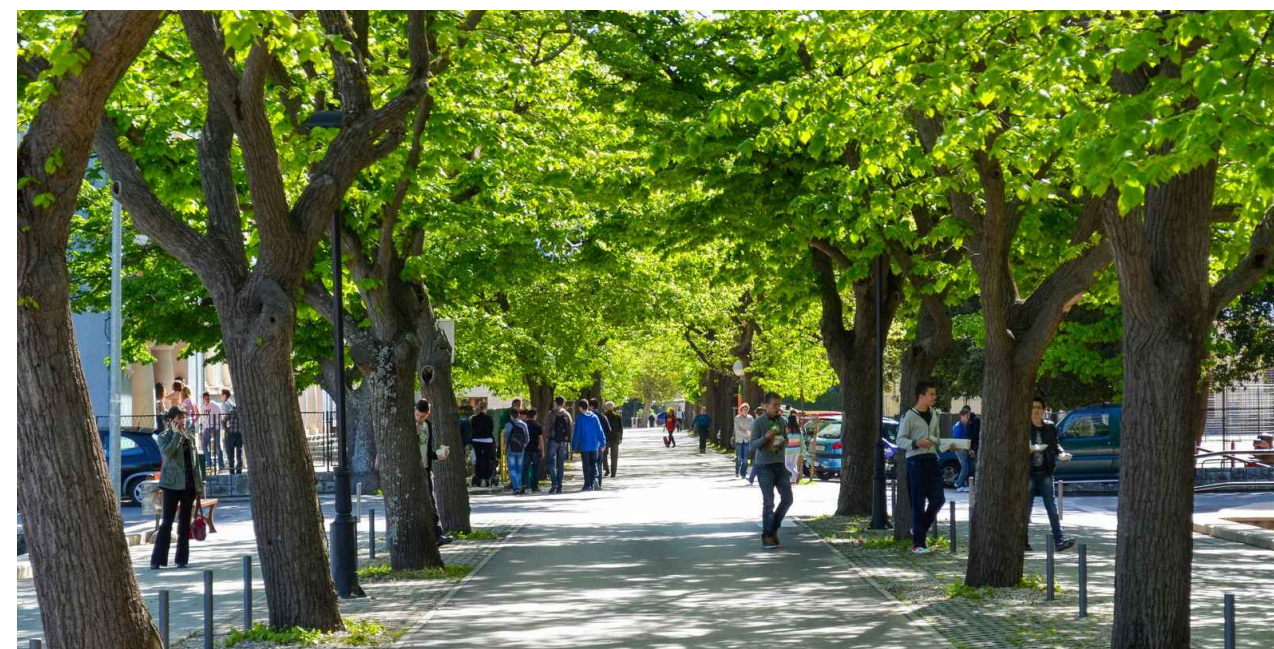

drvored lipa 'Zlinje'



Etno zbirka 'Barilo'

2. TEMA DIPLOMSKOG RADA

2.1. KNJIŽNICA U BLATU

2.1.1. KROZ POVIJEST

Krajem 19. stoljeća, prožeta domoljubljem i nacionalnim zanosom, školska i sveučilišna mladež Blata, zajedno s učiteljima i svećenicima u mjestu, osniva 1880. blatsku *Narodnu čitaonicu*. Uz potporu narodnjačke općine *Čitaonica* razvija raznoliku kulturno-prosvjetnu djelatnost u Blatu. Priređuju se poučna predavanja, društvene zabave i plesovi. Pod krovom *Čitaonice* ustrojena je kazališna družina koja priređuje amaterske kazališne predstave pobuđujući veliki interes Blačana, ali također i mještana Vele Luke, Smokvice i Čare. *Čitaonica* posebno nastoji promicati i gajiti ljubav prema knjizi šireći tako krug pretplatnika na izdanja *Matice Hrvatske* i *Književnog društva sv. Jerolima*. Počinju se sve više poticati plemenite domoljubne i kulturno-prosvjetne ideje blatske mladeži, a osobne i mjesne razmirice koje su usporavale kulturni napredak mjesta bile su prevladane. U takvome je povoljnu ozračju Promicateljski odbor odlučio sazvati Osnivačku skupštinu radi osnutka *Čitaonice*, kojoj bi, kako je rečeno, trebao biti cilj "duhovni odgoj i napredak našega miloga mjesta". Datum svečanog otvaranja *Hrvatske čitaonice* bio je 28. travnja 1897., na blagdan sv. Vincence. Uz zvukove 'Lijepe naše domovine', na visoko koplje ispred čitaonice podignuta je velika trobojnica obznajući Blačanima da je otvoren novi hram prosvjete. U prvoj godini svoga postojanja *Hrvatska čitaonica* u mjesecu kolovozu priređuje uspješnu društveno-večernju zabavu i silvestarsku večer s plesom. Na kraju prve godine *Čitaonica* je brojila 57 članova. Svake blagdanske nedjelje odražavaju se koncerti mjesnog orkestra u društvenim prostorijama *Čitaonice*, a nakon koncerta se nastavlja ples.

Pri kraju 1914. rad *Hrvatske čitaonice* sve je više otežan zbog poziva na vojnu službu velikog broja članova. Tijekom 1. svjetskog rata *Čitaonica* je zbog ratnih prilika u potpunosti obustavila svoj rad. 1918. ponovno oživljava rad *Čitaonice*. 1919. i 1920. *Čitaonica* obustavlja svoje djelovanje. Naime, talijansko okupatorsko zapovjedništvo zabranjuje primanje svih hrvatskih političkih novina, uz ograničeno vrijeme otvaranja *Čitaonice*.

Završetkom 2. svjetskog rata život u zemlji, pa tako i u Blatu, odvijao se u okvirima planskih smjernica. Jedna od planskih zadaća je bila obnova rada čitaonice i otvaranje knjižnice. S obzirom na dugogodišnju tradiciju čitanja i druženja s knjigom, u Blatu je vrlo brzo otvorena čitaonica i knjižnica.

Uspostavom Općine Blato i ustrojem njenih organa, značajna se pozornost posvećuje kulturno-prosvjetnim djelatnostima pa je tako odlukom Općinskog vijeća od 11. studenog 1993. osnovana Narodna knjižnica Općine Blato, kao temeljna jedinica knjižničarsko-informacijskog sustava Republike Hrvatske.



Blato početkom 20. st.



Narodna knjižnica Blato

2.1.2. DANAS

Danas je knjižnica smještena u prizemlju zgrade Osnovne škole Blato, a 1999., nakon uređenja i adaptacije prostora, dobila je zaseban ulaz te prostorije posudbenog (u kojem se nalazi čitaonica), informatičkog i dječjeg odjela, depoa te izložbenog odjela u kojem je stalni postav fotografija pod nazivom *Blato na starim razglednicama*. Važno je istaknuti kako danas *Narodna knjižnica* Općine Blato objedinjuje dvije knjižnice u jednoj, tj. u istom prostoru nalaze se i školska knjižnica Osnovne škole Blato i *Narodna knjižnica*. Invetarno gledano, te su knjižnice i knjige odvojene, ali ono što je najvažnije jest to da su fizički objedinjene u jednu kompleksnu cjelinu.

Središnji dio knjižnice je posudbeni odjel u kojemu se odvija cijela knjižničarska djelatnost, tj. posudba, razduživanje, pružanje informacija, inventariziranje, katalogiziranje i tome slično. Knjižnica je informatizirana pa se tako na posudbenom odjelu nalaze dva računala: jedno u svrhu katalogiziranja knjiga, koje obavlja osoblje knjižnice i drugo namijenjeno korisnicima uz mogućnost pretraživanja na internetu. Osim navedene informatičke opreme knjižnica posjeduje fotokopirni aparat te audiovizualnu građu koja pomaže u svakodnevnom radu s korisnicima. Prostor u kojem se djeca najviše zadržavaju i borave jest dječji odjel koji uz mogućnost posudbe lektire i neobavezne literature nudi kutak za pisanje i čitanje.

Osim knjižničke djelatnosti *Knjižnica* je animator različitih kulturnih događaja. Tako se njeguje i odgojno-obrazovna funkcija koja posebno dolazi do izražaja tijekom *Mjeseca hrvatske knjige*. Izložbe, radionice, obljetnice rođeja ili smrti kao i projekcije dječjih crtanih filmova pokazale su se uspješnim i posjećenim. Stoga se može zaključiti kako je *Knjižnica*, promičući i njegujući ljepotu čitanja, ostala itekako važan odgojni čimbenik u Blatu.

2.1.3. KULTURNO-OBRAZOVNI PROGRAMI U NARODNOJ KNJIŽNICI BLATO

1) ZA DJECU I MLADE

Moja prva knjiga

Cilj navedenog projekta je poticati roditelje i druge odrasle da s čitanjem naglas djetetu započnu već od rođenja kako bi čitanje postalo dijelom svakodnevnog ugodnog druženja roditelja i djece te kako bi se stvorila posebna emocionalna veza između djeteta i odrasle osobe koja mu čita.

Očekivani rezultati: povećanje broja članova, roditelji dobivaju prvu informaciju o značaju ranih poticaja na usvajanje vještina pismenosti u kasnijoj dobi.

Bajkovita srijeda

Projekt koji se provodi dva puta mjesečno u suradnji s Dječjim vrtićem Blato. Pričaonica je namijenjena djeci od 3 godine do predškolske dobi s ciljem poticanja čitanja i korištenja knjižničnih programa i usluga.

Očekivani rezultati: 24 pričaonice, 30 polaznika.

Pričaonica petkom

Projekt koji se provodi dva puta mjesečno u suradnji s Dječjim vrtićem Blato i dječjim vrtićem „Marija Petković“ Blato. Pričaonica je namijenjena djeci do sedme godine starosti s ciljem poticanja čitanja i korištenja knjižničnih programa i usluga.

Očekivani rezultati: 24 pričaonice, 54 polaznika.

MICRO:BIT radionice

Radionice se održavaju svaka dva mjeseca, a namijenjene su djeci predškolske i osnovnoškolske dobi. Tijekom radionica polaznici će se upoznati s osnovama programiranja pomoću BBC micro:bit džepnog računala i BOSON seta. Također, uz pomoć likovnih radionica, radionice će se nadopunjivati i graditi. Radionice se održavaju u okviru STEM revolucije u Hrvatskoj koju je pokrenuo Institut za razvoj i inovativnosti mladih. Cilj programa je omogućiti djeci upoznavanje s novim tehnologijama, razvijanje sposobnosti rješavanja problema, ali ih i zainteresirati za knjižnicu i usluge koje knjižnica nudi.

Očekivani rezultati: 6 radionica, 50 polaznika.

Likovne radionice

Radionice se održavaju svaka dva mjeseca, a namijenjena su djeci osnovnoškolskog uzrasta.

Očekivani rezultati: 6 radionica, 84 polaznika.

Projekcije filmova

Projekcije filma održavaju se svaka dva mjeseca. Prikazuju se animirani filmovi za djecu te filmovi za djecu i mlade.

Očekivani rezultati: 12 projekcija, 192 polaznika.

Programi poticanja čitanja

Uz navedene projekte poticanja čitanja za djecu i mlade, planiramo organizirati susrete s književnicima, kao i razna predavanja. Glavni problem u organizaciji jesu visoki troškovi organizacije (putni troškovi, trošak smještaja i autorski honorari).

Očekivani rezultati: 3 događanja, 120 sudionika.

2) ZA ODRASLE

Čitateljski klub

Postojeći čitateljski klub za odrasle korisnike sastaje se i u 2020. godini s ciljem popularizacije čitanja, druženja te kulturnog rasta i razvoja pojedinca.

Očekivani rezultati: 8 susreta, 80 sudionika.

Zlatne godine - čitateljski klub za osobe smještene u ustanovama socijalne skrbi

Cilj je kulturna i socijalna inkluzija, tj, omogućiti dostupnost knjigama i knjižničnoj građi onima koji nisu više u mogućnosti samostalno dolaziti do knjižničnih usluga s ciljem društvene integracije osoba starije životne dobi i njihovu aktivnom uključivanju u kulturna i društvena zbivanja zajednice u kojoj žive.

Očekivani rezultati: 10 susreta, 110 sudionika.

Književni susreti, tribine i predavanja

Navedeni programi organiziraju se s ciljem promidžbe čitanja i pismenosti općenito te afirmiranja zavičajnih vrijednosti. Predstavljanja knjiga, autora i nakladnika, organizacija tribina i sl. očekuje nas u 2020. godini.

Očekivani rezultati: 7 susreta, 560 sudionika.

Dio navedenih programa organizirat će se u okviru nacionalnih programa za poticanje čitanja i korištenje knjižničnih programa i usluga, a dio u okviru općinskih programa:

- | | |
|------------------------------------|---------------------------|
| - Nacionalni program „Čitaj mi“ | - Mjesec hrvatske knjige |
| - Međunarodni dan darivanja knjiga | - Dan hrvatskih knjižnica |
| - Dani medijske pismenosti | - Čitajmo pod krošnjama |
| - Dan žena | - Tjedan Blata |
| - Noć hrvatske knjige | - Blatsko ljeto |



događaji koje organizira Narodna knjižnica Blato

2.2. NOVI DUH "STARE ULJARE"

Za diplomski rad odabrana je tema obnove zgrade "stare uljare" u Blatu na Korčuli i njezine prenamjene u prostor za Narodnu knjižnicu Blato. Osim same knjižnice u zgradu "stare uljare" smještaju se i sadržaji kojih je nekad bilo u Blatu, a sad ih više nema te sadržaji koji Blatu nedostaju. Neki od sadržaja su: kulturno-obrazovni programi (radionice, predavanja, tribine), kulturni sadržaji (kino, galerija, muzej maslinovog ulja), zabavni sadržaji (prostor za razne manifestacije, festivale), prostori za blatske udruge i klubove.

Prostor uljare postaje neka vrsta kulturno - interpretacijskog centra koji je društveno kapitalan jer bi postao „javni dnevni boravak“ unutar kojeg jačaju veze lokalne zajednice te se promiču demokratski procesi. To bi bio treći životni prostor stanovnika Blata. Treći prostori su, prema R. Oldenburgu, javna mjesta koja se koriste za neformalne društvene interakcije. U takvom prostoru ljudi se osjećaju dobrodošlo, opušteno i prihvaćeno, stvara se osjećaj pripadnosti društvu, ljudi postaju svjesni problema u društvu i zajednički pronalaze rješenja. Stvaranjem takvog mjesta susreta i socijalne inkluzije nastaje jedno poticajno okruženje te pozitivnija i ugodnija zajednica što je ključno za boljitak sveukupnog života Blata.



SLUŽBENI GLASNIK
OPĆINE BLATO

O potrebi za novim prostorom u koji bi se smjestila knjižnica i o prostornoj problematici trenutne lokacije knjižnice jasno ukazuje isječak iz Službenog glasnika Općine Blato (broj 3,17. travnja 2020.):

"...Narodna knjižnica Blato trenutno se nalazi u prizemlju Osnovne škole Blato. Kad se navode problemi u djelatnosti Knjižnice, mora se naglasiti problem pristupa slabije pokretnih ili nepokretnih osoba jer ni jedna skupina korisnika ne može fizički ući u prostor Knjižnice, a samim time ne može u potpunosti koristiti njene usluge. Navedeni problem samo je jedan u nizu neadekvatnog smještaja Knjižnice.

Prema Standardima za narodne knjižnice u Republici Hrvatskoj Knjižnica bi trebala biti smještena na puno većoj površini od ove na kojoj se trenutačno nalazi. S obzirom na nedostatan prostor za smještaj građe, trenutačno „prelazi“ preporuke Standarda o visini namještaja u Odraslo-posudbenom odjelu (police su arhivske, a prema Standardima trebale bi biti dužine 80-100 cm, širine 25 cm, maksimalne visine 185 cm, s mogućnošću promjene unutarnjeg razmaka pojedinih polica.

Veliki problem predstavlja i sanitarni čvor kojega nema u okviru prostora Knjižnice, već se nalazi u Osnovnoj školi Blato, a pristup njemu je omogućen kroz glavna ulazna vrata Osnovne škole što predstavlja veliki problem našim korisnicima, pogotovo u ljetnim mjesecima kad se povećava broj turističkih upisa. Zbog velikog broja dnevnih posjeta Knjižnici, sve se više ukazuje potreba za svakodnevnim čišćenjem (za sada se ono odvija jednom tjedno na kraju radnog tjedna).

Prostor je najveći problem Knjižnice, uzrok i svojevrsni uteg njenog razvoja, ne (samo) zbog nedostatne veličine prostora, nego i zbog zajedničkoga korištenja istoga prostora sa školskom knjižnicom. Primjeri spajanja dviju tako različitih knjižnica u praksi su iznimno rijetki i gotovo su nepoznati u hrvatskome knjižničarstvu, što je opravdano. Naime, narodna i školska knjižnica imaju različitu namjenu i različite funkcije, pripadaju različitim osnivačima i sustavima, različitim standardima i evaluacijskim kriterijima. U datom prostornom okviru ni narodna ni školska knjižnica ne mogu djelovati na odgovarajući način niti postići očekivane rezultate. S navedenim se složila i voditeljica Matične službe koja je prilikom svoje posjete navela kako Narodna knjižnica Blato ne može na ovaj način ostvariti svoje strateške ciljeve odnosno postati suvremeno društveno i kulturno središte zajednice i zaključila da **Narodna knjižnica Blato treba iseliti iz prostora osnovne škole i da Općina Blato treba dodijeliti knjižnici novi, odgovarajući prostor.**"



trenutna lokacija NKB



zgrada "stare uljare"

3. TEMA ODABRANOG PODRUČJA

3.1. KNJIŽNICA KAO TREĆI ŽIVOTNI PROSTOR

3.1.1. KONCEPT TREĆEG PROSTORA

Pojam trećeg prostora dolazi od američkog sociologa urbanizma Raya Oldenburga i njegove monografije "The Great Good Place" iz 1989. godine. Iako je sam koncept trećeg prostora razrađen već 1982. godine u članku "The third place" objavljenom u časopisu Qualitative Sociology, a ideja o javnom prostoru izvan doma i posla postoji već stoljećima, tek nakon iscrpnog Oldenburgovog istraživanja tog "fenomena", pojam trećeg prostora življenja ušao je u širu upotrebu.

Za razliku od prvog prostora - doma te drugog prostora - radnog mjesta, treće prostore autor definira kao neformalne javne prostore u kojima rado i često boravimo jer se tamo osjećamo ugodno i dobrodošlo. Takva mjesta su sigurna i s veseljem se u njima družimo. To su mjesta na kojima razmjenjujemo ideje, zabavljamo se i gradimo odnose. Posjećujemo ih zbog ugone druženja, zajedništva, bez obaveza, odgovornosti ili razloga za zabrinutost. Karakterizira ih opuštena atmosfera, otvorena konverzacija, mogućnost interakcije s osobama različitog socijalnog statusa, svjetonazora i interesa. U trećim prostorima istaknuta je mogućnost pripadanja grupi, ali u isto vrijeme i čuvanje svoje privatnosti.

Neformalni razgovor glavna je aktivnost i najvažnija funkcija povezivanja u takvim prostorima pa bismo ih mogli nazvati i "dnevni boravkom" društva. To su mjesta kao kafići, društveni i sportski klubovi, knjižnice, frizerski saloni, taverne, pubovi, trgovački centri, crkve.

U svom članku Our Vanishing "Third Places" Ray Oldenburg ističe da treći prostori nisu ništa drugo nego neformalna, javna mjesta okupljanja te navodi važnost takvih mjesta za zajednicu jer bez njih bi se životni stil većine sastojao od konstantno ponavljajuće rutine dom - posao. Treće mjesto ima slične osjećaje topline i pripadnosti kakve ćete pronaći u svom domu. To je dom izvan kuće.

Tamo srećemo stare prijatelje, ali i nalazimo nove. Budući da su takva mjesta udobna i odišu dobrodošlom atmosferom, stječemo naviku redovitog dolaženja jer su lako dostupna i ljudi ih mogu uvrstiti u svoju dnevnu rutinu. U relativnoj su blizini većine stanovnika zajednice te su besplatna ili vrlo jeftina. Na taj način treći prostori pomažu ujediniti ljude i upoznati susjede koji se u velikim gradovima uopće ne poznaju. Treći prostori također omogućuju povezivanje mladih i odraslih osoba te općenito potiču atmosferu pripadanja i prihvaćanja, a nude i dar prijateljstva. Treći prostori važni su za umirovljenike jer omogućuju načine da ljudi ostanu u kontaktu i nakon umirovljenja te da nastave uživati u životu zajednice.

Radost života, ističe Oldenburg, ovisi o sposobnosti ljudi da uživaju u društvu onih koji žive i rade s njima i oko njih. Socijalna dobrobit i psihičko zdravlje pojedinca ovise o zajednici te autor dalje navodi da nije slučajnost što su, zahvaljujući otuđenju koje donosi urbanizam stambenih četvrti, profesije koje se bave psihološkom pomoći postale glavna industrijska grana u Sjedinjenim Američkim Državama. U životu pojedinca stoga bi trebala biti važna istovremena zastupljenost i izbalansiranost svih triju područja života - doma, posla, trećeg mjesta. Ugoda i zadovoljstvo neopterećenog druženja koje pruža treće mjesto življenja potiče stanje mentalnog, fizičkog i socijalnog blagostanja pojedinca.

Iz svega navedenog proizlazi da su treći prostori ključni za oblikovanje lokalne zajednice i boljitka sveukupnog života grada jer ljudi koji ih posjećuju razvijaju osjećaj osobnog zadovoljstva i dobre volje. U međusobnom druženju i razgovoru stvaraju osjećaj pripadnosti zajednici, postaju svjesni problema u njoj i zajednički pronalaze rješenja, to jest stvaraju bolje, pozitivnije i ugodnije životno okruženje.

3.1.2. KNJIŽNICE KAO TREĆI PROSTORI I MJESTA SUSRETA

U današnje je vrijeme većina traženih informacija dostupna putem interneta, a vrijeme kada je knjižnica bila glavno izvoriste sveukupnih znanja davno je prošlo. Ako se, stoga, informacije mogu jednostavno pretražiti bez posredovanja knjižnične usluge, sve manje građana odlazi u knjižnicu s ciljem pronalaska potrebnih informacija. Potreba za prilagodbom aktualnom digitalnom dobu dovela je knjižnice pred iskušenje hoće li i dalje uspjeti opstati i parirati kao društveno korisne i kvalitetne informacijske ustanove.

Današnja situacija s pandemijom bolesti COVID-a 19 ukazuje na ključnu ulogu trećih prostora u socijalizaciji koja nas čini ljudima. Ovo pandemijsko vrijeme ukazalo je da ljudima treba zajedništvo više nego inače. Ova situacija neće trajati vječno i ljudi će se opet vratiti svom uobičajenom načinu života. Knjižnični prostor stoga je društveno kapitalan, posebno u trenutnoj situaciji pandemije, kao i u post-pandemijsko vrijeme. On postaje „javni dnevni boravak“ unutar kojeg jačaju veze lokalne zajednice te se promiču demokratski procesi.

Upravo zbog široke dostupnosti svih vrsta informacija i činjenice da je knjižnica izgubila svoju „starinsku“ ulogu jedine dostupne riznice znanja, narodne se knjižnice okreću ideji knjižnica kao mjesta susreta i društvenog života, tj. suvremenog prostora koji bi označavao knjižnicu kao mjesto socijalne inkluzije. Društvena uključenost i interakcija su upravo one vrijednosti koje bi se nastojalo promaknuti u novonastalom odnosu između korisnika i knjižnice. Stoga bi se redizajniranje i restrukturiranje knjižničkog prostora odnosilo na potrebu da knjižnica korisnicima nudi četiri svoja prostora koja se preklapaju i međusobno prožimaju: prostor učenja, performativni prostor, prostor susreta i prostor nadahnuća. Svi su nabrojani prostori za korisnike od esencijalne važnosti, no upravo bi prostor susreta i prostor nadahnuća trebao biti taj treći prostor življenja unutar knjižnice. Posebnost knjižnične djelatnosti je u objedinjavanju informacijske, odgojne i obrazovne te zabavne djelatnosti. Upravo područje zabave i slobodnog vremena korisnika pruža jedan široki spektar mogućnosti za realiziranje interkulture komunikacije. Osim neograničenog pristupa informacijama i znanju, u knjižnici korisnik treba imati mogućnosti spontanih, neobaveznih susreta pri čemu svatko od posjetitelja prepoznaje knjižnicu kao ugodno, sigurno i inspirativno mjesto svoje lokalne zajednice, mjesto mirnog suživota i tolerancije. U okruženju takve knjižnice korisnik se odmiče od rutine i poznatih sadržaja kakvi mu se nude na poslu i kod kuće, a promiče se suradnja, prihvaćanje, uključenost i tolerancija te se njeguje dijalog o pitanjima važnim za zajednicu. Sadržaji koji se nude trebaju biti opuštajući, zabavni, ali istovremeno i inspirativni te tako poticati što veći broj članova zajednice da se odluče slobodno vrijeme provesti družeći se u knjižnici.

Prije navedena osnovna mjerila trećih mjesta, kao što su "dostupnost tako da ih ljudi mogu uključiti u svoju rutinu, redovitost dolazaka više ljudi, ugodna atmosfera, moraju biti besplatna ili vrlo jeftina", kojima knjižnice udovoljavaju, omogućuju njihovo promicanje kao trećih prostora.

Osiguravanjem ovakvih prostora i uvjeta rada, knjižnicama se, dakle, pruža mogućnost da postanu idealna treća mjesta jer su u njih svi dobrodošli bez obzira na dob, društveni ili imovinski status, a tu posebno prednjače narodne knjižnice koje, kao svojevrsni lokalni pristupi znanju, osiguravaju osnovne uvjete za cjeloživotno učenje, kulturni razvitak pojedinaca, lokalne zajednice, a time i napredak društva uopće.



3.2. KNJIŽNICA + KULTURNI I INTERPRETACIJSKI CENTAR

3.2.1. OČUVANJE DUHA MJESTA

"Genius loci" (duh mjesta) predstavlja vrednovanje potencijala mjesta koja nas okružuju. Tako se kreira kontinuitet u gradnji, ali i kulturi. Genius Loci odražava se na razini pejzaža, urbanog prostora i na kraju individualne kuće. Sastoji se od opipljivih (mjesta, građevina, objekata) kao i nematerijalnih elemenata (sjećanja, naracije, rituali, tradicionalna znanja, vrijednosti, teksture, boje, mirisi, itd.), svega onoga što značajno pridonosi stvaranju mjesta i oblikovanju njegovog duha.

Duh mjesta ne postoji bez ljudi. Punoća ispunjenja duha nekoga mjesta ostvaruje se u zajednicama koje su intimno povezane s čuvanjem vitalnosti, memorije i kontinuiteta duha mjesta u kojem žive. Gubitkom te povezanosti dolazi do napuštanja i degradacije određenog mjesta. Ponovnim buđenjem životnosti, odgovornom aktivacijom i namjenskom upotrebom zapuštenih zajedničkih prostora i urbanih cjelina, koja će ići u smjeru zadovoljavanja potreba lokalnog stanovništva, moguće je zajednici vratiti vitalnost i značaj duha mjesta koji je nekada imala.

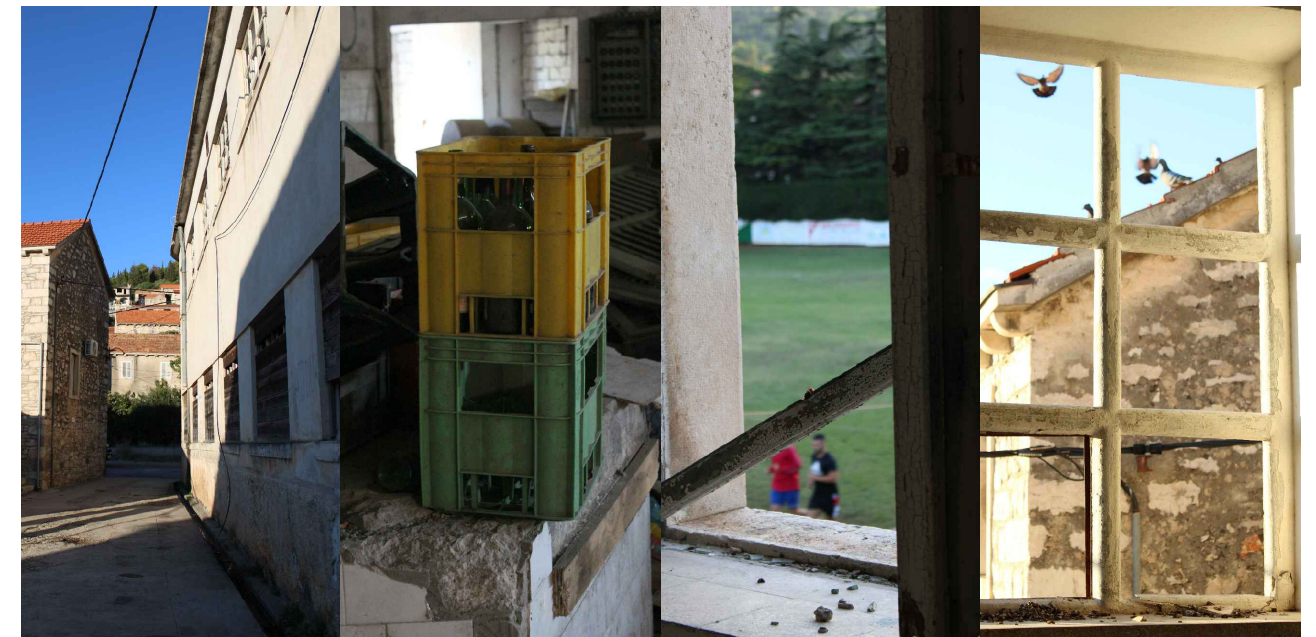

"stara uljara"

Taj duh mjesta izrazito se vidi i kod opusa španjolskog arhitektonskog ureda HARQUITECTES. Neke njihove arhitektonske smjernice vrlo su bitne kod očuvanja duha mjesta. Filozofija njihove arhitektonske prakse se temelji na egzaktnosti i profesionalnom integritetu. Temeljitim i pažljivim pristupom materijalnosti arhitekture nastoje graditi efikasne i kontekstualno osjetljive građevine. Nastoje ukorporirati vrijeme u proces gradnje. Realiziraju zgrade koje ne djeluju posve novo, koje neće zastarjeti u kratkom roku. Tu kvalitetu sve više prepoznaju u arhitekturi prošlosti i nastoje je uklopiti u svoj rad, ne kako bi kopirali nešto staro, nego kako bi dali arhitekturi dojam bezvremenosti koji je povezuje kako s budućnošću tako i s prošlošću. Očuvanje sirove autentičnosti određenih materijala i proizvoda daje arhitekturi novu dimenziju vremena - sjećanje na izgrađeno djelo. Izložiti graditeljski proces nove građevine znači uključiti sjećanje na proces. To je nešto što nadilazi isključivo arhitektonski interes. Ljudi vole slušati priče i cijene kad im kuća osim arhitektonskog doživljaja i funkcionalnosti također pripovijeda priču o nastanku kuće. Pripovijedanje je dio doživljaja. Kuća ne bi trebala eksplicitno pričati svoju priču, nego je prenositi tako da se intuitivno osjeća. Prvi element o kojem HARQUITECTES vode računa kod pristupa arhitektonskom nasljeđu su obilježja postojeće građe, a onda i osobine svega što se tamo nalazi. Zatečeno stanje nosi u sebi energiju, kapacitet, vrijeme i sjećanje. To su sve kvalitete koje se mogu iskoristiti pri obnovi.

3.2.2. REFERENTNI PRIMJERI

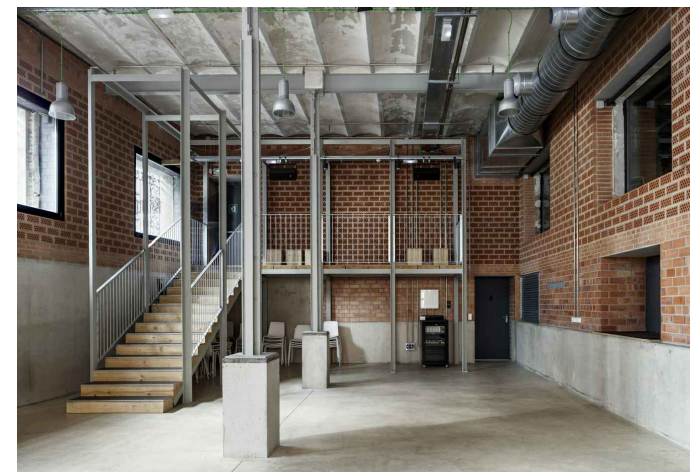
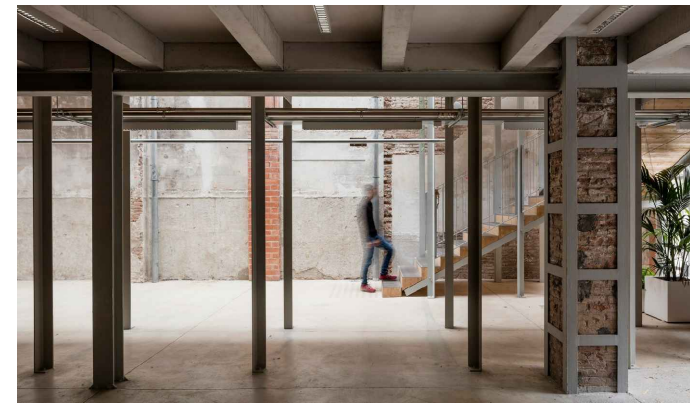
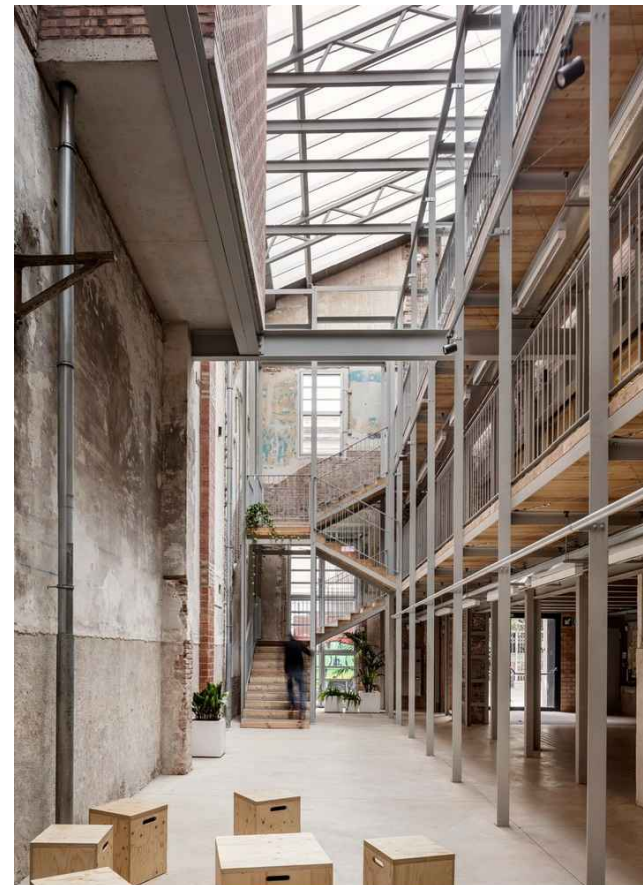
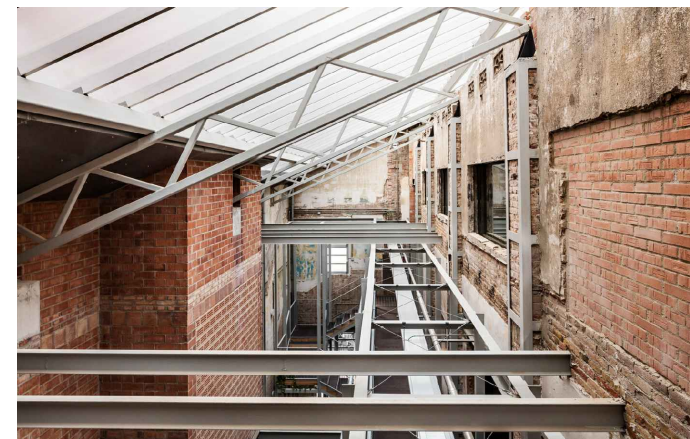

HARQUITECTES / Civic Centre Lleialtat Santsenca 1214, 2017.

Tri polazišta projekta: razumijevanje povijesne vrijednosti Lleialtat Santsenca (1928.), stare radničke klase zadruga u Sants susjedstvu; zadržati što više pojedinosti trenutnog stanja u zgradi; i biti osjetljivi na cijeli kolaborativni proces pokrenut od strane organizacija iz susjedstva za oporavak zgrade u 2009. godini.

U tu svrhu postavljeni su četiri osnovna cilja:

1. iskorištavanje svega što bi se moglo koristiti iz izvorne zgrade;
2. definiranje strategije intervencije koja označava bitne akcije, konzervativne ili ne, što omogućuje oporavak i povećanje potencijalne uporabe svih tih prostora;
3. uspostaviti intenzivan dijalog s kontekstom;
4. razvoj održivog prijedloga, u vezi s radom na postojećim, kao i novim intervencijama.

Postojeći se krovovi nisu mogli koristiti, pa su se zadržale samo rešetke u glavnoj dvorani. Iznad cijele zgrade izgrađen je novi krov, koji je volumenski povezan s tri strukturalna tijela: tri zabatna krova, sa staničnim polikarbonatom na jugu i izoliranim limom na sjeveru. Lagani krov omogućuje prirodno osvjetljenje i pogoduje ventilaciji.

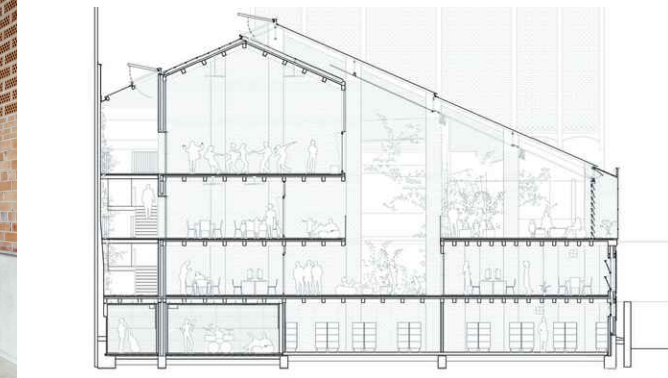
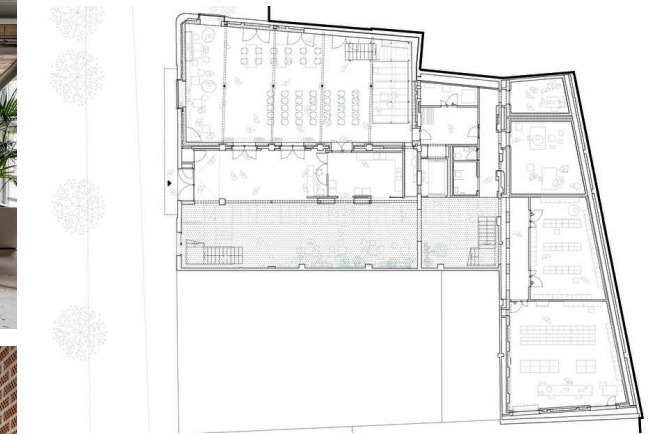

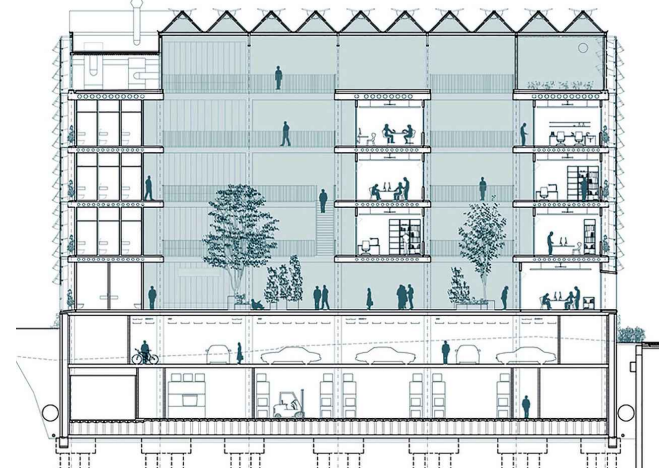
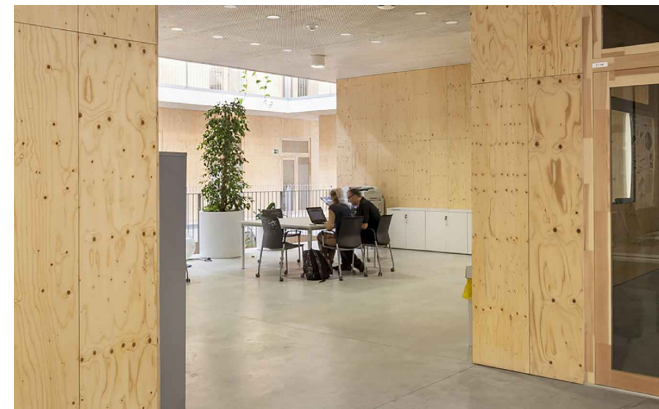
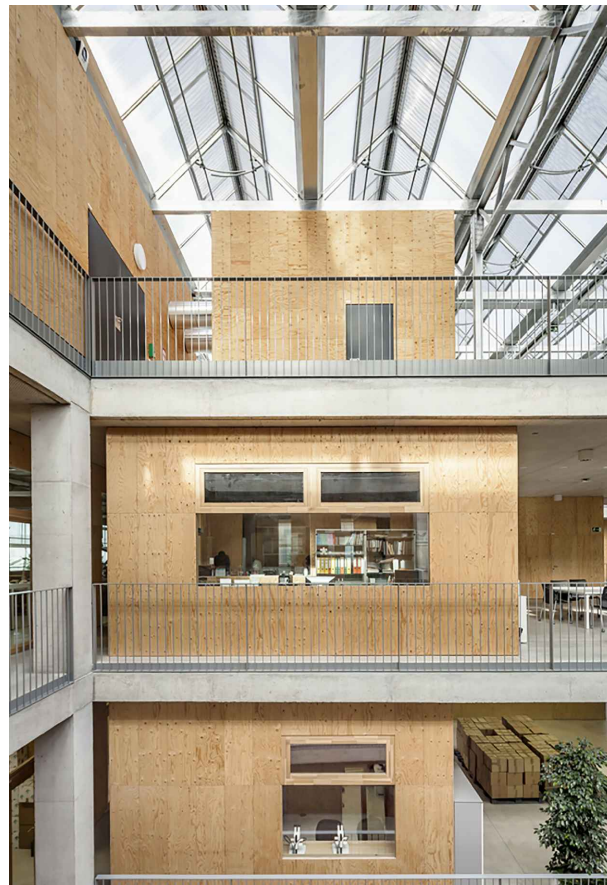
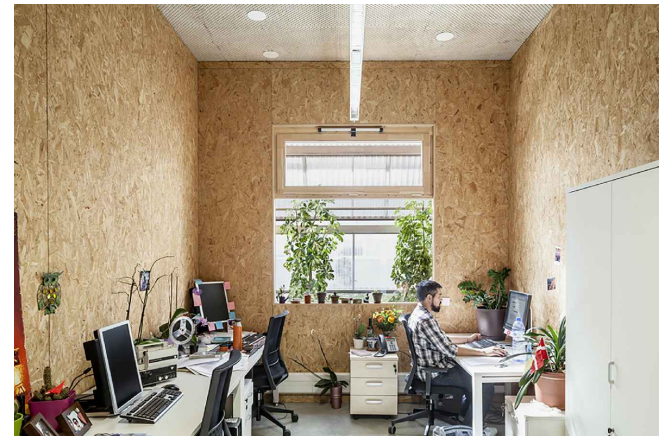

HARQUITECTES + DATAAE / Research Center ICTA-ICP · UAB, 2014.

Zgrada ICTA-ICP, smještena u UAB kampusu (Universitat Autònoma de Barcelona), istraživački je centar u znanosti o okolišu i paleontologiji. U skladu s istraživačkim poljima korisnika zgrade, od početka su odabrali zgradu koja je spremna dati ambiciozan odgovor na izazove održivosti. Zgrada sadrži sljedeći program: u prizemlju hodnik, bar, učionice, sobe za sastanke i administrativni prostor; sljedeća 3 kata imaju urede i laboratorije; na krovu se nalaze povrtnjaci zajedno sa odmorištima. Polupodrum sadrži parking i strojarnicu, dok podrum sadrži skladišta i druge laboratorije.

I uredi i laboratoriji prostori su s puno unutarnjeg opterećenja, pa su zato vrući. Zgrada je dizajnirana da zimi profitira od ove interne situacije, a ljeti je obično rasipa. Smatralo se da je to prilagodljiva i fleksibilna infrastruktura koja može pretrpjeti promjene namjene, razvijajući nekoliko istodobnih strategija koje djeluju komplementarno.

U sredini zgrade četiri patia, sa stepenicama koje povezuju različite razine na određenim točkama, jamče svjetlost i ventilaciju u svim radnim prostorima smanjujući potrošnju umjetne rasvjete. Te terase, kao i međuprostori i obodna galerija, sadrže nekoliko biljnih vrsta.

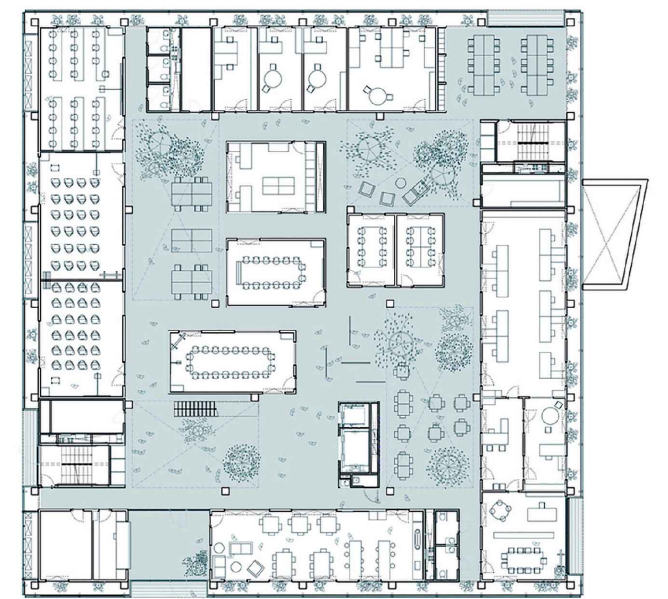

O-OFFICE ARCHITECTS / SZ-HK Biennale-Silo
Reconversion, 2013.

Očuvanje arhitekture nije samo pitanje rezerviranja povijesti i fizičkog prostora. Arhitektonska obnova je više od recikliranja starih zgrada za nove funkcije. Rekonverzija bivše tvornice plutajućeg stakla Guangdong eksperiment je ponovnog otkrivanja izgubljenog prostornog postojanja i iskustva putem arhitektonskih studija na suvremenim industrijskim relikvijama.

Arhitekti su pokušali uvesti neobičan put unutar ovog gigantskog industrijskog artefakta. Niz bestežinskih, prozirnih i apstraktnih prostornih instalacija ugrađeni su u praznu pozadinu nakon odumiranja industrijske funkcije. Mostovi, rampe, stubišta, terase i zidovi izgrađeni su kako bi artikulirali proboje i intervale izvornih prostora. Sve intervencije su lagane, tihe i umjerene, bez buđenja usnulog industrijskog duha.

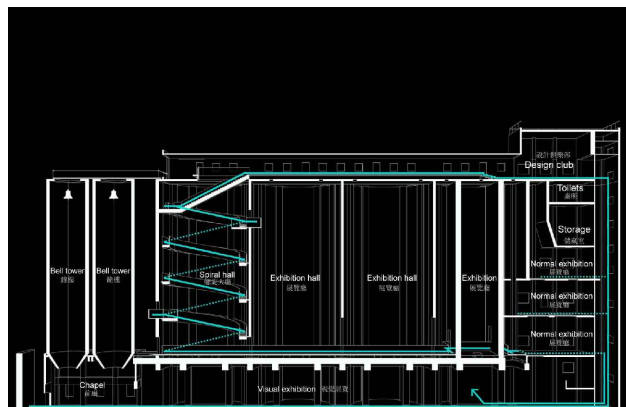
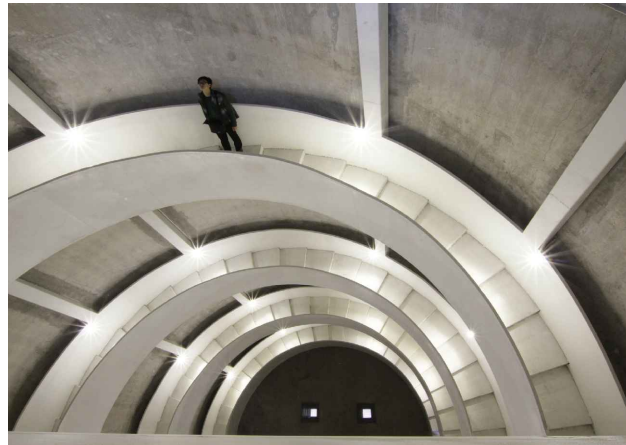
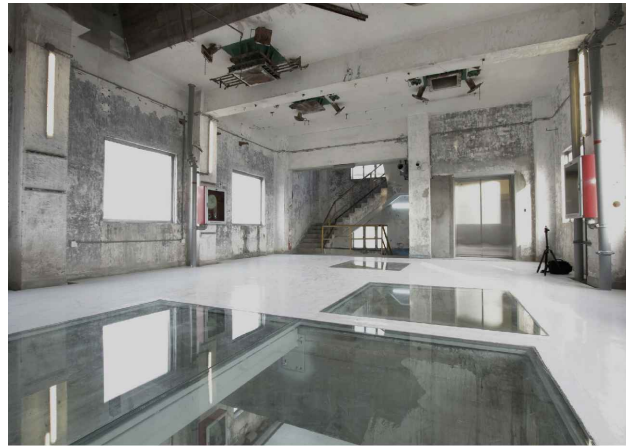
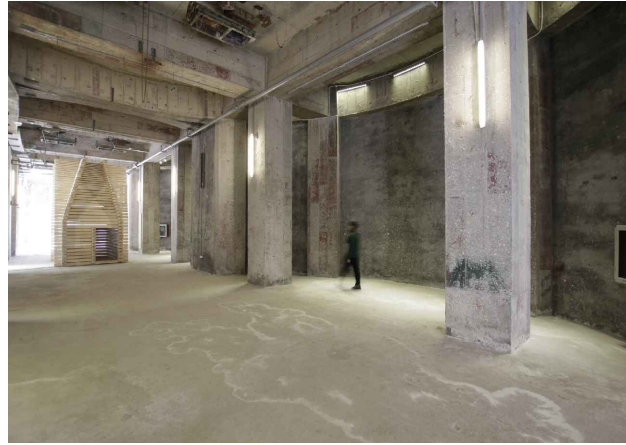

NERI & HU DESIGN AND RESEARCH OFFICE /
The Waterhouse at South Bund, 2010.

Smješten u novom kompleksu Cool Docks u šangajskoj četvrti South Bund, Waterhouse je četverokatni butik hotel s 19 soba. Ugrađen je u postojeću zgradu sjedišta japanske vojske iz tridesetih godina prošlog stoljeća. Butik hotel gleda na rijeku Huangpu i gleda preko blistavog horizonta Pudong.

Arhitektonski koncept koji su zamislili arhitekti Neri & Hu počiva na jasnom kontrastu starog i novog. Izvorna betonska zgrada obnovljena je dok su novi dodaci izgrađeni na postojećoj strukturi izrađeni čelikom Cor-Ten, što odražava industrijsku prošlost ovog radnog pristaništa uz rijeku Huangpu. Strukturni dodatak Neri & Hu, na četvrtom katu, odjekuje s industrijskom prirodom brodova koji prolaze rijekom, pružajući analognu kontekstualnu vezu i s poviješću i s lokalnom kulturom.

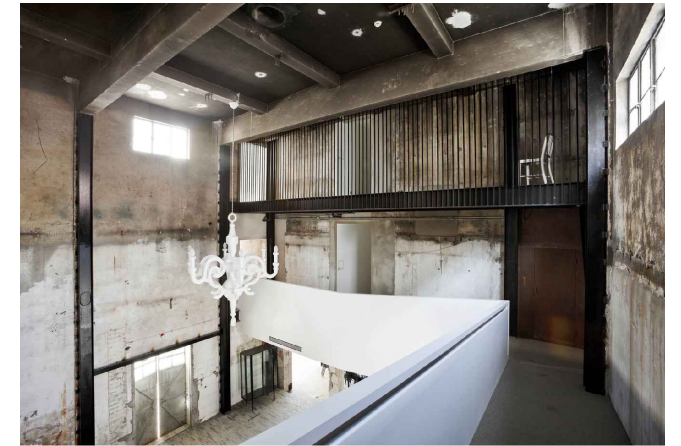
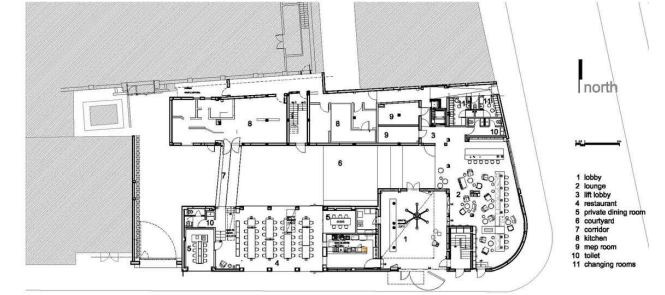

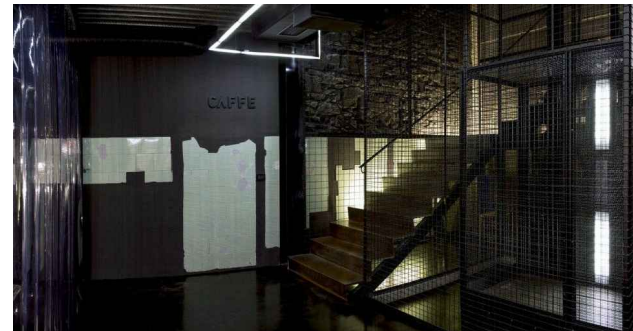
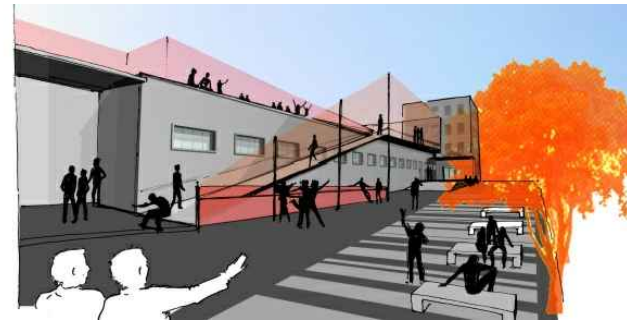

Ivana Žalac, Margita Grubiša, Damir Gamulin i Igor Presečan / Gradska knjižnica Labin, 2013.

Zapuštene i stare industrijske zgrade, pogoni i kompleksi pokazali su se svugdje u svijetu izuzetno pogodnima za prenamjene u reprezentativne izložbene prostore i kulturne centre. Svojom kvalitetom prostorne organizacije, veličinom i polivalentnošću takvoj prenamjeni odgovara upravo kompleks Pijacala i nekadašnjeg ugljenokopa. Korak u aktivaciji zgrada nekadašnjeg ugljenokopa bilo je provođenje natječaja za prenamjenu prostora u gradsku knjižnicu i multimedijalni centar.



Prvonagrađeni natječajni rad urbanističko-arhitektonsko rješenjem sagledava kompleks kao cjelinu koja u zadanim fazama i konačnici funkcionira kao javni prostor i generator kulture u regiji te služi kao mjesto susreta i produkcije kako kulturnih djelatnika tako i građana Labina i okolice.

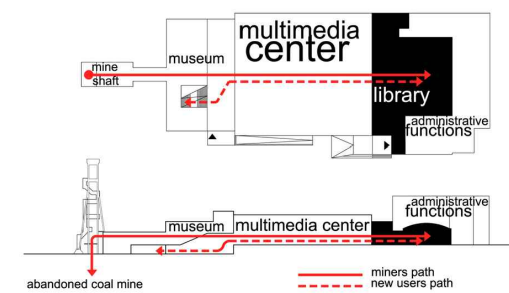

Kompleks se novom organizacijom dijeli na više cjelina: Gradska knjižnica unutar Mramorne dvorane; Multimedijalni kulturni centar u prostorima bivšeg Kupatila; Muzej rudarstva u Lamparni; glavni pristupni trg oko Šohta s javnim i komercijalnim sadržajima u podrumu Lamparne s vezom prema multimedijalnom centru, te manji knjižnični trg s jugoistočne strane Kupatila.



Osnovna koncepcija uređenja interijera knjižnice zasnivala se na ideji zadržavanja karaktera zgrade uz momente prezentacije nekadašnjeg uređenja i atmosfere, ali uz poštivanje nove funkcije, jer u konačnici, bit će to nova namjena i novi korisnici. U cijeloj zgradi prisutni su dijelovi gdje je ogoljena i vidljiva stara struktura. U Mramornoj dvorani to je dio poda i mramorom prekriveni zidovi dok su u kontaktnoj zoni to zidne pločice, cijevi kupatila i slično...



Dizajn interijera proizašao je iz zatečenih elemenata u samom prostoru. Osnovni koncept signalizacije je integracija s projektom, a ne dodatak. Upotrebom istih ili kompatibilnih materijala ili načina komponiranja, bilo da zove na to da se trenutačno osjeti industrijska tema kad se zastane na ulazu na kortensku ploču s podnim natpisom.

Preklapanje postojećih i dodanih rasteriziranih elemenata ostvaruje se u prvom redu rasporedom opreme i ortogonalnim kretanjem, a zatim u oblikovanju stolova, rasteriziranih polica i u konačnici perforacijama metalnih bočnica stolova i polica.

3.2.3. ELEMENTI INTERPRETACIJSKIH I KULTURNIH CENTARA

INTERPRETACIJSKI CENTAR

Pojam interpretacijskog centra suvremen je koncept koji se najprije počeo primjenjivati u američkoj muzeografiji. Riječ izložiti, od latinskoga exponere, označava postupak jasnog i metodičkog predstavljanja neke materije, dok s druge strane interpretirati, od latinskoga interpretare, znači otkriti smisao neke stvari.

Cilj muzeografije u interpretacijskim centrima je sukladno tome dvostruk: jasno i metodički predstaviti neku materiju, te istodobno otkriti njezin smisao. Jedno je predstaviti, pokazati, izložiti nešto, a sasvim drugo je otkriti očiti smisao i skriveni smisao, izvorni smisao i današnji smisao. Iako se čini da su ta dva pojma sinonimi, oni to ipak nisu. Primjerice, velike robne kuće izlažu svoje proizvode, tj. prezentiraju ih jasno i metodički. No taj koncept koristan aranžeru izloga, nije dovoljan i muzeologu. Zadaća muzeografije nije samo izlagati, već i interpretirati, tj. otkriti smisao. U procesu interpretacije važno je imati na umu da svaki predmet ili baštinski element ima trostruko značenje: funkcionalno, simboličko i kontekstualno.

Svaki grad, selo ili regija posjeduje važnu kulturnu baštinu, bilo da je riječ o urbanističkoj, arhitektonskoj ili etnološkoj. Sva ta mjesta raspolažu određenim turističkim resursima koji obuhvaćaju svojstva prirodne baštine (pejzaž, avanturističke sportove, floru, faunu, planinarenje), kao i kulturne baštine od etnografske, povijesne kao umjetničke i spomeničke, do onih koje smatramo neopipljivima ili generičkima (vjetar, priroda, rat itd.). Svi ti resursi, ako se tretiraju na odgovarajući način, mogu se pretvoriti u turističke proizvode iznimnog potencijala. Međutim, da bi se ti resursi mogli doživljavati kao proizvod, moraju se posjetiteljima predstaviti na prikladan način. To je jedna od zadata interpretacijskog centra. Druga mu je pak funkcija isključivo kulturno-obrazovne naravi. Riječ je o promicanju korištenja kulturnih i prirodnih resursa među samim stanovništvom, a posebno među školskim đacima. Funkcija nekog interpretacijskog centra podrazumijeva razjašnjavanje postojeće stvarnosti i prošlosti nekog kraja čime to postaje korisno edukacijsko sredstvo na svim razinama obrazovanja. U ključne zadatke interpretacijskog centra ubraja se i predstavljanje prirodnih i/ili kulturnih baštinskih elemenata na takav način da nije potreban izravan dodir s resursom. I dok se nudi dovoljno ključnih odgovora potrebnih za razumijevanje baštinskog predmeta istodobno se potiče i želja za upoznavanjem cijelog područja i svega onoga što se u njemu nalazi, uključujući katkad i stvaranje dojma kako se za jedan dan ne može vidjeti sve ono što nudi posjećeno mjesto, što dovodi do razvoja turizma. A tome se pridodaje i turistička funkcija koja podrazumijeva poticanje na korištenje tipičnih proizvoda mjesta u kojemu se nalazi interpretacijski centar. Zbog svega navedenoga pod pojmom interpretacijskog centra podrazumijevamo kulturni sadržaj smješten u zgradi ili na otvorenome koji najčešće ne raspolaže originalnim predmetima i kojemu je cilj otkriti očito ili skriveno značenje onoga što se želi interpretirati.

Izvadak iz: dr. sc. CAROLINA MARTIN PINOL, Novi obrazac kulturnih ustanova: Primjer katalonskog centra za interpretaciju romanike, Sveučilište u Barceloni, 2011., 20 - 25, preuzeto s <https://hrcak.srce.hr/134266>

KULTURNI CENTAR

Pojam kulture danas je toliko širok da obuhvaća gotovo sva područja ljudske aktivnosti i stvaranja novih ideja. Definirana kao cjelokupno naslijeđe određene grupe ljudi, kultura predstavlja naučene obrasce mišljenja, osjećanja i djelovanja koje pojedinac prihvaća od ostalih članova neke grupe, zajednice ili društva.

Centri za kulturu kao jedno od ključnih žarišta elementarne difuzije kulture osnivani su da bi se prevladali procesi otuđenja. U svojim začecima predstavljali su mjesto okupljanja gdje su ljudi provodili svoje slobodno vrijeme komunicirajući i razmjenjujući iskustva ili raspravljajući kako da poboljšaju život u svojoj zajednici. Upravo se povezanost s lokalnom zajednicom do danas zadržala kao jedna od ključnih značajki centara za kulturu.

Tema centra za kulturu sama po sebi je kompleksna jer ne postoji jedinstvena definicija u pogledu naziva, sadržaja i aktivnosti koje se odvijaju u okviru navedene institucije. Terminološka kaotičnost javlja se već prilikom definiranja niza žarišta elementarne difuzije kulture, a uključuje niz sintagmi poput centra za kulturu, centra za kulturu i informacije, društvenog centra, centra društvenih i kulturnih djelatnosti, doma kulture, društvenog doma, zadružnog doma, doma omladine, zavoda za kulturu, radničkog sveučilišta, narodnog sveučilišta i mnogih drugih srodnih naziva.

U različitim zemljama kulturni centri ne podrazumijevaju isti oblik organizacije i djelatnosti, a u pojedinim zemljama nose i različite nazive. Ne postoji jedna sveobuhvatna i općeprihvaćena definicija kulturnog centra. Stella Mihelj definira kulturne centre kao "institucije koje rade na regularnim i varijacijskim sociokulturnim, te umjetničkim aktivnostima, namijenjenim različitim tipovima publika; dok su njihove aktivnosti fleksibilne, te zrcale promjenjive kulturne potrebe i potražnju zajednice, na koje teže odgovoriti kroz promicanje lokalnih aktivnosti i radom na kooperaciji i razmjeni na nacionalnoj i nadnacionalnoj razini", dok na internetskoj stranici zagrebačkih centara za kulturu pronalazimo sljedeću definiciju: "Centri za kulturu su kulturno-obrazovne ustanove polivalentnog tipa, koje izmiču svakom klasificiranju i tipiziranju, obzirom na širinu programskih aktivnosti te korisnike i publiku za koje djeluju. Danas su centri za kulturu sociokulturni centri koji postaju središte kulturnih događanja unutar lokalne zajednice. Njihova funkcija nije samo difuzija kulture i poticanje kreativnosti, već oni svojim djelovanjem utječu na život u lokalnoj zajednici." Općenito govoreći, svaka institucija čija je primarna aktivnost kultura naziva se kulturnim centrom. Analizirajući različite definicije, dolazimo do zaključka da je ideal kulturnog centra institucija u kojoj se neprekidno odvijaju raznovrsne sociološko-kulturne aktivnosti namijenjene raznovrsnoj publici. Ključno je omogućiti dostupnost svim kategorijama društva koje se nastoji privući različitim programskim sadržajima. Djelatnosti centra trebaju se razvijati u skladu s potrebama i zahtjevima njegovog neposrednog okruženja, s naglaskom na promoviranje lokalnih kulturnih aktivnosti, ali i na nacionalnoj te međunarodnoj suradnji i djelatnosti.

Posebnost kulturnih centara leži u činjenici da, za razliku od drugih kulturnih djelatnosti koje su definirane sredstvom rada poput knjižnice, kazališta, glazbe i likovne umjetnosti, centar za kulturu može objединiti sve navedene kulturne djelatnosti i u svom prostoru ponuditi predstave, koncerte, izložbe i niz drugih kulturnih događanja. Dok tradicionalne institucije i dalje podrazumijevaju pasivni boravak posjetitelja prilikom kojeg pojedinac samo prima sadržaj, centar za kulturu nudi aktivno sudjelovanje posjetitelja kroz izražavanje vlastitih stvaralačkih aktivnosti i sposobnosti. Razvidno je kako u svim domenama djelovanja kulturnih centara dominiraju kultura i obrazovanje.

Izvadak iz: SONJA ŠVEC ŠPANJOL, ANDREA VUJNOVIĆ, Centri za kulturu - paradigme prošlosti ili potencijal budućnosti, preuzeto s <http://www.galerijagalzenica.info/>

3.2.4. DODIRNE TOČKE IZMEĐU "STARE ULJARE" I NOVE KNJIŽNICE

Stanovnici Blata oduvijek se bave uzgojem maslina i obradom maslinova ulja. Kroz duga razdoblja u prošlosti maslinarstvo je bilo osnovno zanimanje stanovništva te je tradicija maslinarstva i uljarstva iznimno duga. Opojnost vina te plemenitost i hranjivost maslinovog ulja Blačane prati stoljećima. Ovdje su navedene dodirne točke između lokaliteta stare uljare (Traulike) u Blatu na Korčuli i projekta nove knjižnice.

1. dodirna točka

Stara uljara u Blatu nije bila samo mjesto prerade maslina, već i mjesto druženja ljudi, mjesto veselja i smijeha. A i kako čovjek ne bi bio zadovoljan i nasmijan nakon što je pobrao masline i donio ih na preradu? Iz razgovora s nekolicinom starijih ljudi u Blatu koji se stare uljare još donekle sjećaju može se lako zaključiti kako je ta stara blatska uljara bila prostor žive društvene interakcije u kojoj su se sretali i družili ljudi bez obzira na dob, spol ili ekonomsko stanje. Taj je javni prostor, osim svoje primarne svrhe prerade maslinova ulja, definitivno podrazumijevao i mjesto gdje se odvijao neformalan, ali izuzetno važan dio života ljudi onoga vremena. Dok su se masline ispirale, mljele, prešale...ljudi su razgovarali, razmjenjivali iskustva i davali te primali savjete jedni od drugih. Tu su se također povezivale mlađe i starije osobe pri čemu se iskustvo i znanje starih prenosilo na mlađe generacije. U druženju i zajedništvu, povele bi se strastvene rasprave o maslinarstvu, vinarstvu, ribolovu...svemu što je bilo u fokusu interesa i potreba otočkog čovjeka, blatskog težaka. Stvarala se opuštena, duhovita ili ozbiljna, informativna ili nonsensna atmosfera u kojoj su ljudi uživali. U vrijeme kada kafića ili partyja nije bilo i kada se nisu mogle koristiti svekolike "dobrobiti" televizije, pametnih telefona ili interneta, mjesta poput stare blatske uljare bili su tradicionalni treći prostori i mjesta zajedništva u kojima se nije njegovalo samo bogato znanje o preradi maslina, već se čuvalo i prenosilo bogato usmeno znanje o običajima, tradiciji, kulturi, duhovnosti i o životu općenito.

Dakako da je nakon svega rečenoga vrlo lako i logično naći brojne poveznice između lokaliteta stare uljare i njezinog značaja u životu ondašnjih ljudi te koncepta knjižnice kao trećeg životnog prostora koji bi svojim raznovrsnim sadržajima poticao atmosferu pripadanja, potpore i pomaganja te tako podizao kvalitetu življenja unutar lokalne zajednice.

2. dodirna točka

Druga značajna poveznica između stare uljare i nove knjižnice nalazi se u važnosti i simbolici masline u životu otočkoga čovjeka te u tradiciji maslinarstva i korištenja maslinova ulja kroz vjekove.

Maslina - izdržljiva, skromna i dugovječna - stajala je čovjeku na raspolaganju kroz tisućljeća kao izvor hrane, topline i svjetlosti. Njezino stablo se koristilo kao drvo za ogrijev i gradnju, list kao stočna hrana, a ulje za hranu, začim, lijek i rasvjetu. Tako je maslina postala i ostala simbolom snage, mira, zdravlja, učenosti i mudrosti. Brojni blatski maslinici prošarani suhozidovima oblikuju jedinstven kulturni krajolik i daju ovom prostoru poseban duhovni pečat. U tom segmentu kulture življenja, duhovnosti i tradicije nalazim snažnu poveznicu između stare uljare i nove knjižnice.

Dobrodošlo, prihvaćeno, uključeno, samoostvareno i opušteno - tako su se stari blatski težaci osjećali u svojoj uljari dok su kroz "čehlice" i šale promatrali kako se njihova muka i trud pretaje u zlatno ulje - eliksir života. Tako bi se trebali osjećati i korisnici buduće knjižnice koja bi zasigurno imala važnu ulogu u kulturi življenja Blačana, baš kao i - maslinovo ulje!

3.3. O LOKACIJI

3.3.1. ZGRADA "STARE ULJARE" - NOVA LOKACIJA NARODNE KNJIŽNICE BLATO I KULTURNO - INTERPRETACIJSKOG CENTRA

S obzirom na neadekvatan smještaj Narodne knjižnice Blato u Blatu na Korčuli knjižnica se premiješta u zgradu "stare uljare" (Traulike), a trenutni prostor knjižnice u prizemlju OŠ Blato mogao bi se koristiti kao proširenje prostora za školsku knjižnicu.

Zgrada uljare se nalazi na izvrsnoj, pristupačnoj i frekventnoj lokaciji u samom centru Blata, pokraj nogometnog igrališta te je dijelom naslonjena na susjednu stambenu zgradu. Ima dvije etaže (P+1) i bruto površine je oko 900 m². Lokacija uljare je, prema prostorno planskoj dokumentaciji, mješovite namjene i dobro je prometno povezana. U blizini su svi važni sadržaji: osnovna i srednja škola, dječji vrtić, sportska dvorana, nogometno igralište lokalnog kluba Zmaj, park, trg, supermarket, zgrada Općine, starački dom i Dom zdravlja.

"Stara uljara" otvorena je 1957. godine. Projektirao ju je Kruno Mandić iz Splita. Godišnje je u uljari prerađivano 4000 preša maslina. Jedna preša je 450 kg. Uljara je imala 6 preša, tri mlina i tri separatora. Uljara se 80-ih premješta na novu lokaciju te ova zgrada ostaje zapuštena, puna smeća i s vremenom ruševna.

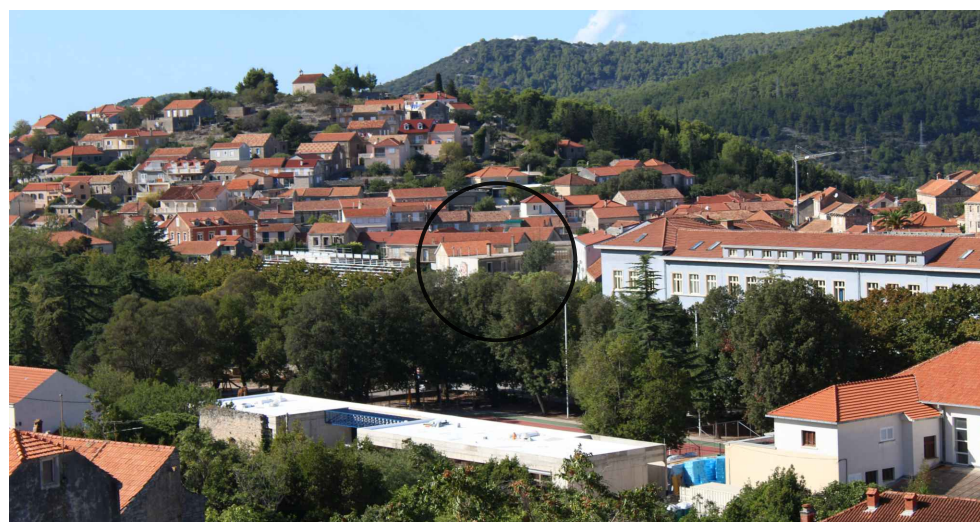

lokacija

3.3.2. SMJEŠTAJ LOKACIJE

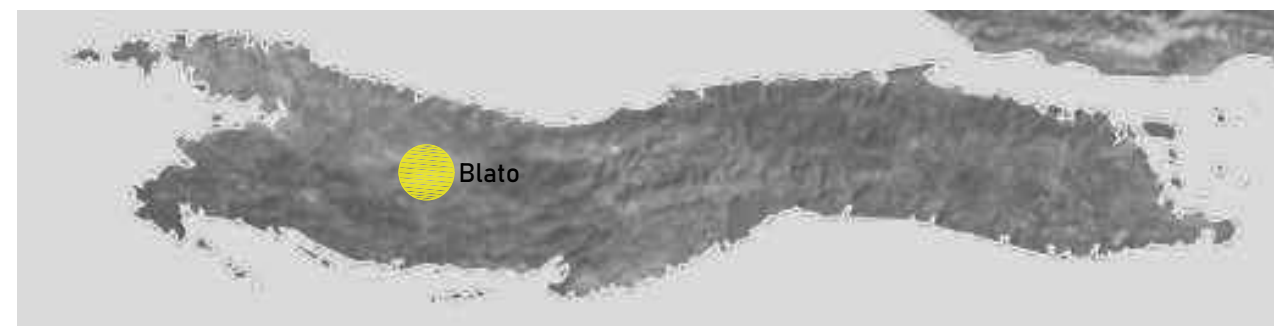

otok Korčula



lokacija na široj slici Blata

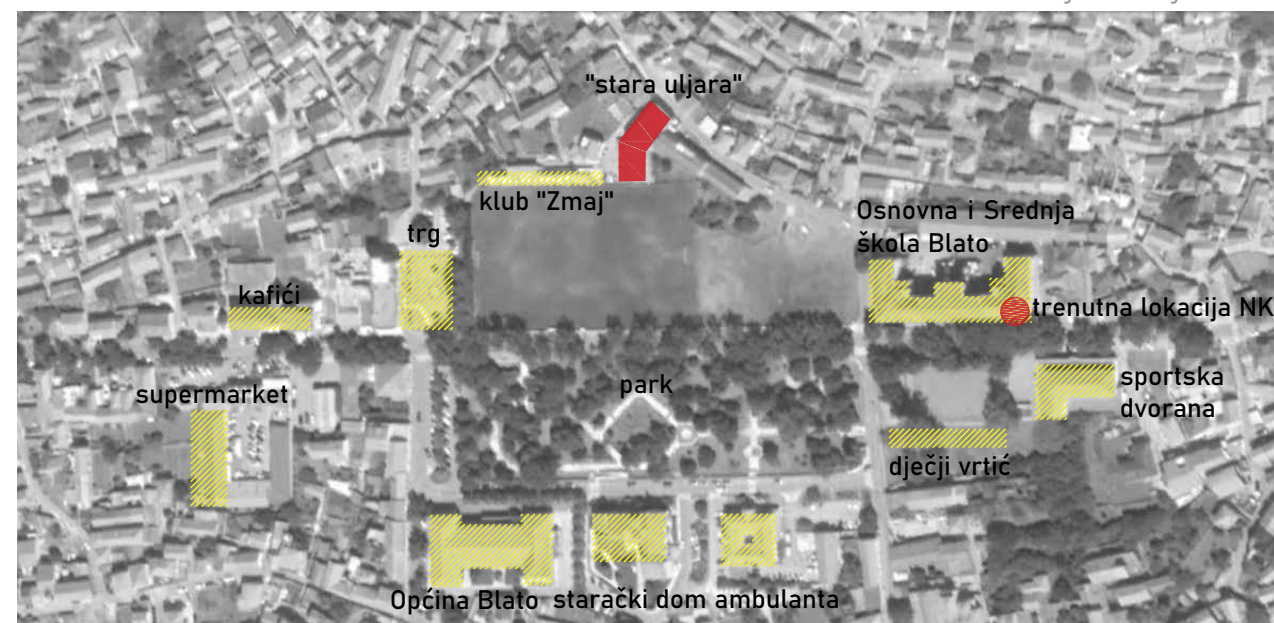

lokacija na užoj slici Blata

3.3.3. IZVADAK IZ PROSTORNO-PLANSKE DOKUMENTACIJE OPĆINE BLATO

● lokacija

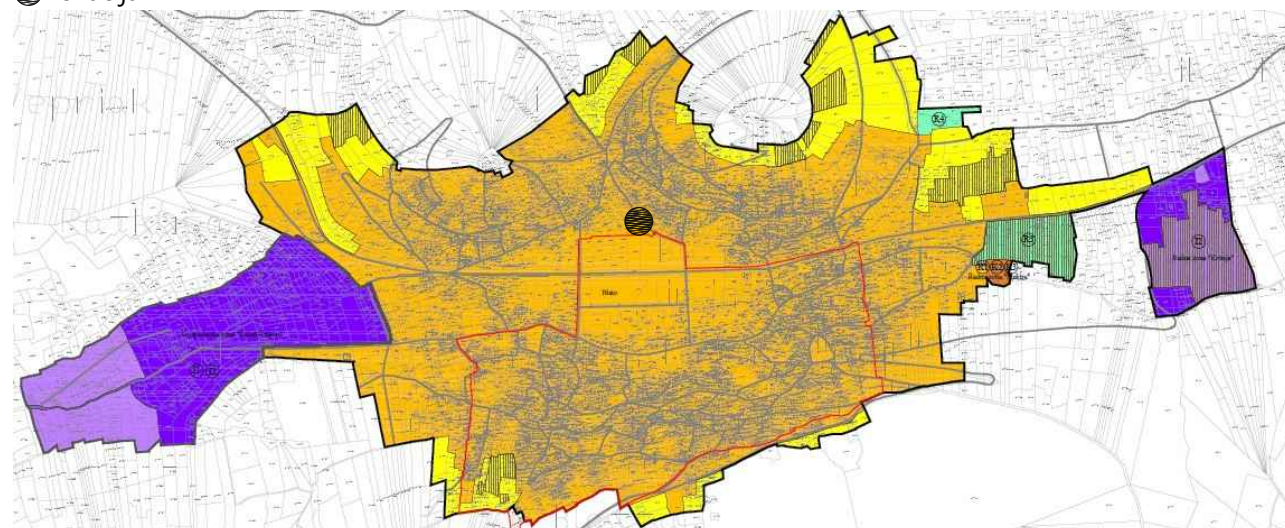

karta namjene

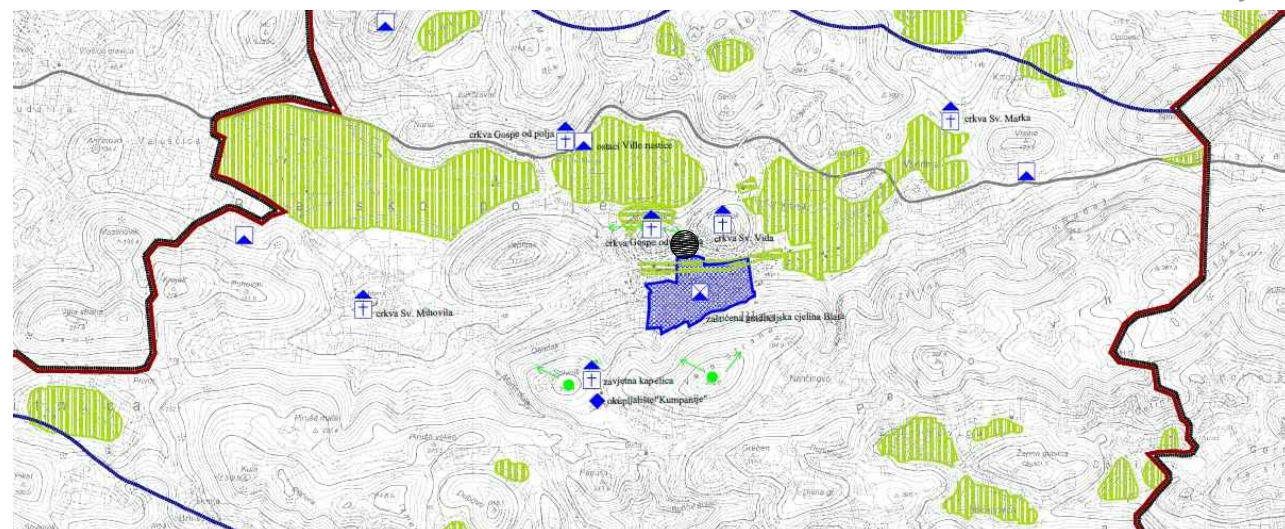

karta prirode i kulture

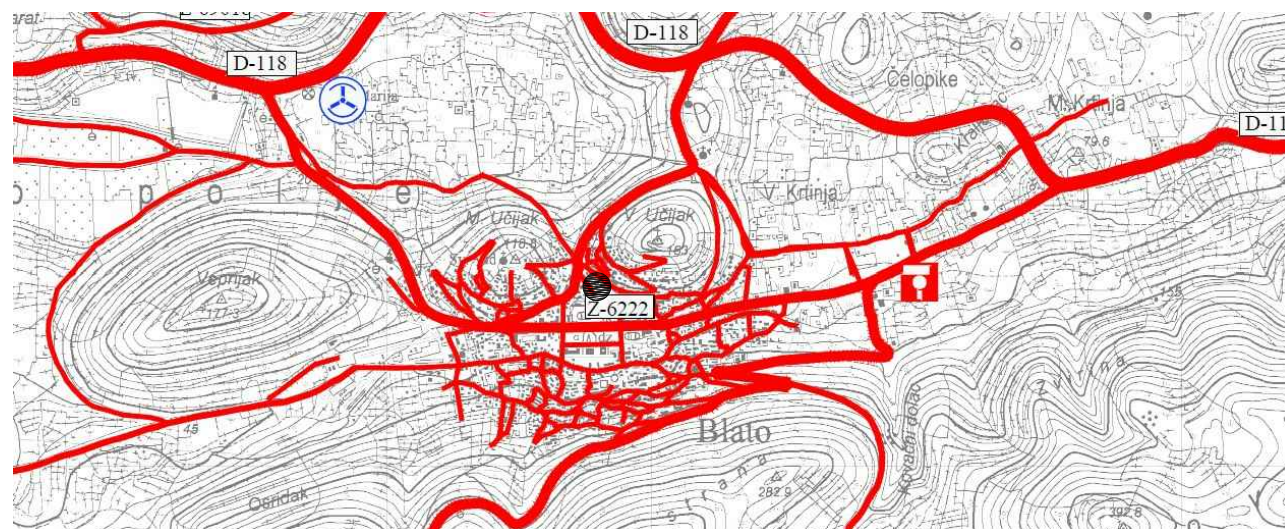

karta prometa

PROSTORNI PLAN UREĐENJA OPĆINE BLATO

UVJETI SMJEŠTAJA DRUŠTVENIH DJELATNOSTI

Javna i društvena namjena

Članak 58.

(1) Zgrade društvene namjene upotrebljavaju se za potrebe društvenih djelatnosti, a obuhvaćaju zgrade namijenjene: obrazovanju (predškolske i školske ustanove), zdravstvu, socijalnoj zaštiti, vjerske zgrade, zgrade za kulturu i fizičku kulturu, upravu, poštu i sl. Društvenim djelatnostima obuhvaćene su i zgrade mješovite namjene u kojima se nalaze prostori za obavljanje navedenih djelatnosti. Uz dječji vrtić, jaslice, osnovnu i srednju školu obavezno je osigurati vrt za boravak djece na otvorenom u skladu sa standardima.

(2) Zgrade društvene namjene grade se u građevinskim područjima naselja. Najveća katnost zgrada društvenih djelatnosti u građevinskom području naselja Blato bez izdvojenih dijelova je Po+P+2+Pk

ZAHVATI NA POSTOJEĆIM GRAĐEVINAMA

Članak 31.b

(1) Omogućuje se rekonstrukcija (dogradnja i/ili nadogradnja) postojeće zgrade sa zadržavanjem postojećeg dijela protivnog urbanističkim parametrima Plana uz detaljnije uvjete kako slijedi:

(a) nije dopušteno povećanje površine i volumena postojeće etaže koja je viša od najveće planske katnosti i/ili gradnja takvih novih dijelova zgrade

(b) dograđeni i/ili nadograđeni dio zgrade mora biti usklađen s planskim parametrom udaljenosti od susjedne čestice i građevinskim pravcem

(c) povećanje površine zemljišta pod građevinom uvjetovano je primjenom planskog koeficijenta izgrađenosti

(d) na nivou nadograđene etaže primjenjuje se planski koeficijent izgrađenosti

3.3.4. FOTOGRAFIJE LOKACIJE

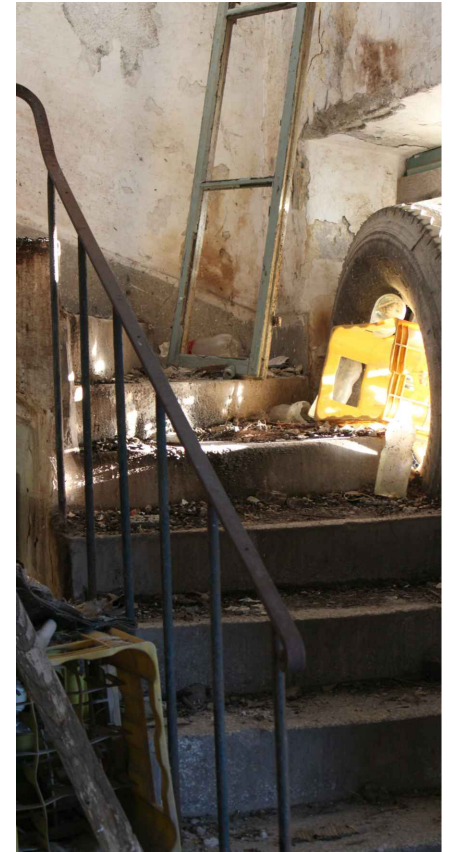

3.3.5. TEHNOLOŠKI PROCES PROIZVODNJE MASLINOVOG ULJA U "STAROJ ULJARI"

Uljara je bila smještena na dvije etaže: prizemlje i kat. Na katu se radilo skladištenje, mjerenje mase i pranje maslina. Masline su se na gornju etažu dizale liftom dimenzija 1x1,2 m i nosivosti 500 kg. Nakon podizanja na gornju etažu masline bi se skladištile u betonske bokseve takozvane "berline" dimenzija 2 m (duljina) x 1,5 m (širina) x 1,5 m (visina). S prednje strane berline su se stavljale drvene daske u čelične „U“ profile do potrebne visine uskladištenih maslina. Nakon skladištenja masline bi se kolicima "paletarima" nosile na vaganje. Nakon vaganja masline su se ubacivale u peračicu na pranje i odvajanje zaostalog lišća i drugih zaostalih grančica i kamenčića. Nakon pranja masline bi se iz peračice stavljale u kvadratnu cijev te bi se slobodnim padom spušale na donju etažu u gnječalicu. Gnječalica se sastojala od dva perforirana valjka. Jedan je imao zube, a drugi rupe i namjena valjaka je bila da spljošti masline da bi one mogle lakše dospjeti pod kameni mlin i biti samljevene. Mlin se sastojao od dva kamena valjka koja su rotirala i svojom težinom gnječila maslinov plod. Kamene valjci su imali mogućnost rotiranja u krug, naginjanja i vertikalnog dizanja uslijed dolaska sve veće količine maslina u mlin.

Mljevenje maslina bi prestalo kada bi prestalo lijepljenje maslinove pulpe (mesa) za kameni valjak. Nakon mljevenja i otvaranjem vratiju na oblozi mlina, tijesto bi slobodnim padom odlazilo u mješalicu tijesta. Miješanjem tijesta i njegovim grijanjem tijesto se pripremalo za daljnji tehnološki proces izrade ulja i omogućavalo lakše izdvajanje ulja iz međustanične opne. Nakon procesa gnječenja i miješanja tijesto se dozirkom prebacivalo i prostiralo na diskove od pletenog konopa takozvane "športe". Ti diskovi sa naslaganim tijestom su se slagali jedan iznad drugog kroz središnju osovinu. Sve se to nalazilo na metalnim kolicima. Središnja osovina je imala na sebi rupe radi otjecanja ulja i vegetativne vode. Pleteni diskovi sa tijestom su slagani po tri jedan iznad drugog i nakon toga bi dolazio metalni disk i tako bi se tim redom nastavilo slaganje do visine od 2m. Da bi se posložilo svo tijesto iz jedne prese (cca 450 kg) trebalo je otprilike stotinjak pletenik diskova ili "športe". Medij za tlačjenje je bila voda. Naslagano tijesto se tlačilo na pletenim diskovima. Uslijed pritiska na pletene diskove vegetativna voda i maslinovo ulje su se izdvajali iz tijesta kroz lijevak kolica u rezervoar. Iz rezervoara su se putem cjevovoda vegetativna voda i maslinovo ulje pomoću pumpi prebacivali u gravitacijski tank. Na vrhu gravitacijskog tanka se nalazilo sito koje je zadržavalo preostalu kominu. Iz gravitacijskog tanka su voda i maslinovo ulje ulazili u separator gdje je dolazilo do odvajanja vegetativne vode i maslinovog ulja. Vegetativna voda je odlazila u kanalizacijski odvod, a konačni proizvod, maslinovo ulje, se slijevalo u posudu za skupljanje ulja. Na taj način odvajanja dobivalo se od ukupne mase maslina količina od 20% ulja. U otpad bi otišlo 30% vode, a ostatak bi bio komina ili kako se ona po blatski nazivala "briške". "Briške" su se koristile u domaćinstvima za grijanje i ishranu domaćih životinja.

Po završetku prešanja kolica sa isprešanim tijestom su se praznila, prala i nastavio bi se proces punjenja tj. naslagivanja novog samljevenog tijesta od maslinovog ploda na pletene diskove od konopa ili "športe". Istovremeno se tijesto prešalo na šest preša, a na šest preša se taložila nova količina tijesta i pripremala za prešanje. Tehnološki proces izrade ulja za 450 kg maslinova ploda, tj. jednu prešu, trajao je oko 110 minuta. Isti postupak se ponavljao šest puta tako da se dnevno obradilo $6 \times 6 = 36$ preša maslinovog ploda. To je bila količina od $36 \times 450 = 16200$ kg maslina. Ako pretpostavimo prosječni radman od 20%, ukupna dnevna količina ulja je bila $0,2 \times 16200 = 3240$ kg ulja ili pretvoreno u litre to je bilo $1,1 \times 3240 \text{ kg} = 3564$ litara maslinovog ulja. Nakon što se proizvelo ulje, pristupilo se kemijskoj analizi ulja uređajem za mjerenjem kiselina.

Ulje se skladištilo u betonske rezervoare ukopane u zemlju. Postojala su tri rezervoara kapaciteta 5000 l. Temperatura skladištenja je bila 10-14 stupnjeva i u tim uvjetima se ulje čuvalo do prodaje. Ulje je bilo zaštićeno od svjetla. Nakon 2-3 mjeseca bistrenja na dno rezervoara bi se istaložila voda i nečistoće zaostale od procesa prerade. Ako bi se nakon kemijske analize utvrdilo da je ulje lošije kvalitete, ono bi se skladištilo u poseban rezervoar u koji se dodavala krupna sol, po mogućnosti nejudirana, da bi na sebe vezala preostalu vodu. U toj bi se vodi stvarali mikroorganizmi koji su uzrokovali kvarenje ulja ili porast slobodnih masnih kiselina. U spomenutim uvjetima skladištenja kvalitetno ulje je zadržavalo istu kvalitetu i nakon dvije godine skladištenja.



lift (1x1,2m) nosivosti 500 kg



kameni mlini kojima su se gnječile masline



boksevi, tzv. Berline u koje su se stavljale masline kad bi ih ljudi donijeli

4. PROGRAM

Program koji bi se smjestio u zgradu uljare temelji se i na rezultatima online ankete u kojoj je sudjelovalo 153 ljudi od kojih su većina bili Blačani.

4.1. ANKETA

Rezultati ankete:

1. Tko ste?

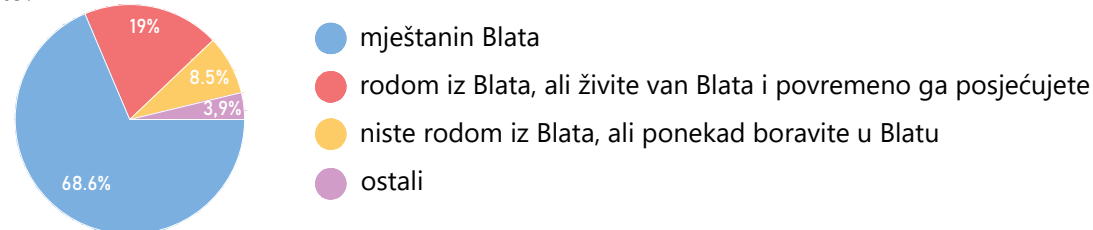

2. Dob?

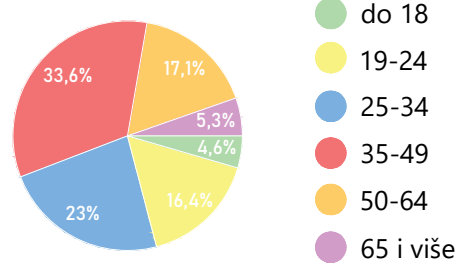

3. Kojoj skupini pripadate?

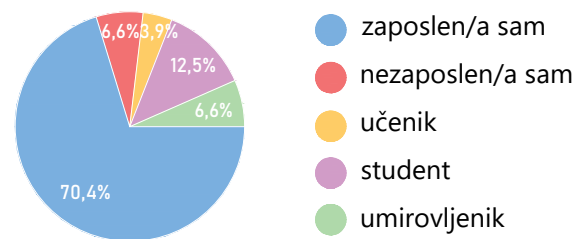

4. Jeste li zadovoljni trenutnim stanjem zgrade "stare uljare"?

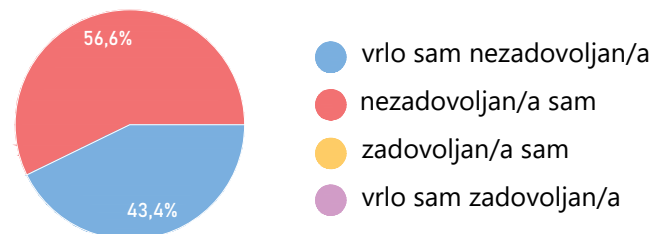

5. Smatrate li da je prostor "stare uljare" potrebno preurediti?

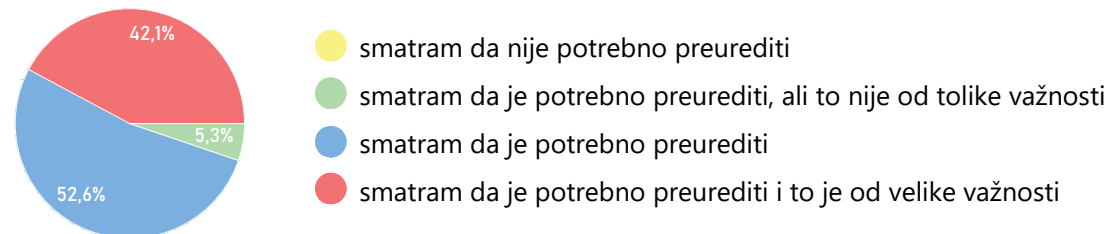

6. Koje sadržaje biste voljeli vidjeti na prostoru "stare uljare" u budućnosti? (možete odabrati više opcija)

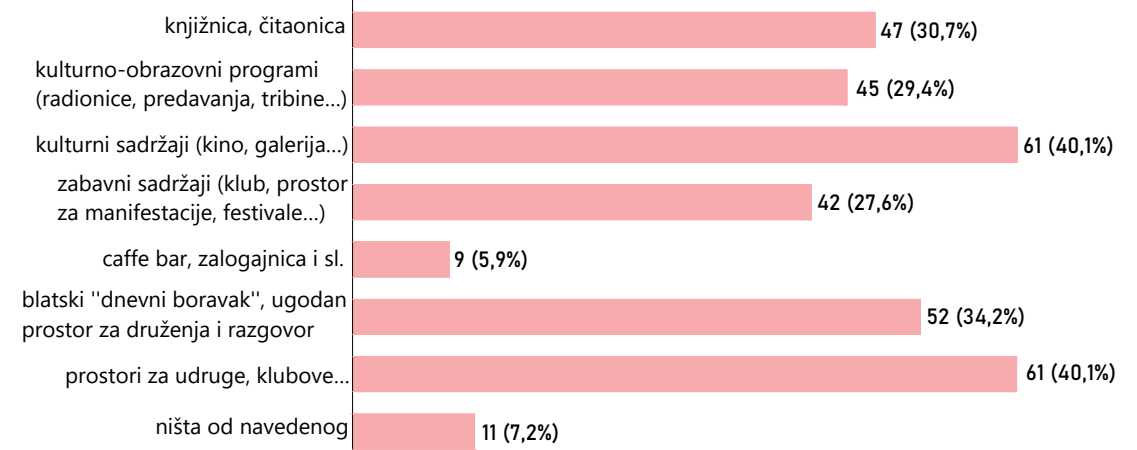

7. Koji sadržaji po vašem mišljenju Blatu trebaju, a trenutno ih nema? (ako ste u prethodnom pitanju odabrali ništa od navedenog)

- Kino, hotel, teretana
- Dječja igraonica
- Muzej maslinovog ulja
- Prostor za mlade, prostor za kulturne udruge
- Jedan prostor zatvorenog oblika gdje će ljudi moć kratit zimske dane
- Kulturnih i zabavnih sadržaja koji bi privukli mlade i potakli druženja
- Kino, kulturni događaji
- Klubovi gdje će se okupljati mladi

8. Mislite li da bi trebalo biti sadržaja kojima bi se otvarala nova radna mjesta?

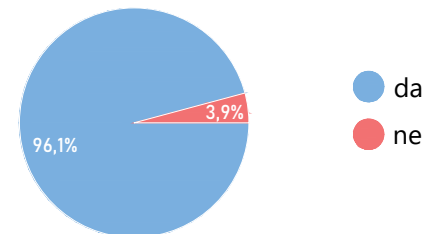

9. Slažete li se s izjavom da bi novi sadržaji u zgradi "stare uljare" pridonijeli razvoju Blata?

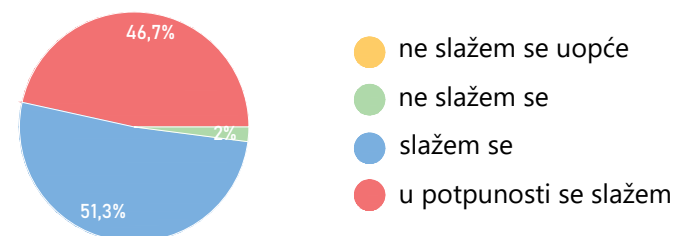

10. Ako imate još neke prijedloge i ideje možete ih ovdje napisati. Zahvaljujem na sudjelovanju!

- "Neka naša "hidraulika" postane mjesto ugodnog i opuštenog druženja!!"
- "Stvarno je potrebno očistiti i srediti taj prostor...ionako se predugo na to čeka. Podržavam!"
- "Hitno osigurati (zabraniti) pristup u samu uljaru, te očistiti od smeća"
- "Ljetne umjetničke radionice i kolonije, književni krug i jazz koncerti"
- "Zadržimo Blačane u Blatu!"
- "Treba napraviti mjesto okupljanja gdje će ljudi moći izmjenjivati ideje"
- "Bolje urediti i da bude bilo što, nego da izgleda ovako tužno i propalo!"

4.2. PRIJEDLOG PROJEKTOG PROGRAMA

KNJIŽNICA	oko 190 m²
- informativno-posudbeni pult (upis, rezervacije, plaćanje zakasnine)	oko 10 m²
- odjel za odrasle	oko 100 m²
- referentna zbirka (police za knjige i stolice za pregledavanje i odabir)	
- zavičajna zbirka	
- audiovizualna građa (police za cd-e, dvd-e, video)	
- multimedijalni odjel (stolovi, priključci za preslušavanje i pregledavanje audiovizualne građe)	
- odjel za mladež	oko 30 m²
- mjesta za kompjutorsko pretraživanje fonda i korištenje interneta	
- čitaonica	
- odjel za djecu predškolskog uzrasta i učenike nižih razreda osnovne škole	oko 50 m²
- dječji odjel (prostor s policama za knjige, priručnike, časopise)	
- odjel za djecu predškolskog uzrasta (računala, dječja igraonica)	
- igraonica za bebe (ograđen prostor)	
ČITAONICA	oko 40 m²
- čitaonica dnevnog i tjednog tiska	20 m ²
- prostor sa policama za novine i časopise, te stolicama i stolovima	
- studijska čitaonica za rad s knjigama koje se ne posuđuju	20 m ²
- prostor za tihi rad	
- stolovi, stolice	
DRUŠTVENI PROSTORI	oko 160 m²
- izložbeni prostor	50 m ²
- višenamjenska dvorana (za predavanja, tribine, projekcije, radionice)	90 m ²
- sklopive stolice, stol s priključcima	
- internet cafe	20 m ²
- internet na kovanice, stolovi, automati za piće i sendviče	
PROSTORI ZA ORGANIZACIJU I KOORDINACIJU RADA KNJIŽNICE	oko 60 m²
- garderoba i sanitarije djelatnika	6 m ²
- soba voditelja/ravnatelja	12 m ²
- radni prostor za službu nabave i obrade knjiga	20 m ²
- radni prostor za teh. obradu	7 m ²
- radni prostor za djelatnike	10 m ²
- čajna kuhinja	5 m ²

GOSPODARSKI PROSTORI

- spremište knjiga
- spremište opreme
- prostor za odlaganje smeća
- garderoba i sanitarije čistačica/tehničkog osoblja
- kotlovnica

oko **60 m²**30 m²20 m²5 m²5 m²10 m²**OSTALI PROSTORI**

- ulaz s garderobom
- trijem i vjetrobran
- prostor za književni klub
- sanitarije
- za djecu
- za odrasle
- za invalide

oko **75 m²**10 m²5 m²20 m²40 m²**SERVISNI PROSTORI (20 % netto prostora)**oko **117 m²**

- komunikacija
- održavanje/tehnika (predavanja, izložbe, koncert, predstava)
- skladišni prostori (predavanja, izložbe, koncert, predstava)

VANJSKI PROSTOR

- prilazni trg/park
- parkiralište za automobile

UKUPNO NETTOoko **702 m²****UKUPNO BRUTTO**oko **877 m²****prostori za udruge**oko **150 m²**

- Udruga „Živi ki štiti“ – Blato, (udruživanje mladih i roditelja u zaštiti, čuvanju i usmjeravanju djece od štetnog utjecaja droge i svih opijata štetnih po zdravlje, promicanje tradicionalnih vrednota življenja, pomoć mladima u razvoju)
- Hrvatsko planinarsko društvo „Spivnik“ (sportska udruga)
- Klapa Kumpanji (udruga za očuvanje klapskog pjevanja)
- Klapa Veseljavci-Udruga za očuvanje blatske pučke pjesme i veseljanja
- Lovačka udruga "Jastreb"
- Općinska udruga umirovljenika
- Šahovski klub „Blato“
- Udruga "Hrvatska žena" Otok Korčula-Blato
- Društvo "Naša djeca" Blato
- Udruga Mladih "Svoju zvizdu slidin"
- Blatska alternativna udruga mladih
- **servisni prostori (20 % netto prostora)**

oko **108 m²****UKUPNO NETTO**oko **648 m²****UKUPNO BRUTTO**oko **810 m²****SVEUKUPNA NETTO POVRŠINA:**oko **1 350 m²****SVEUKUPNA BRUTTO POVRŠINA:**oko **1 687 m²****PROGRAM +**

- **izložbeni prostor** 70 m²
- kipar, slikar, grafičar Ante Sardelić Kraljević
- kipar, slikar Ivan Milat-Luketa
- blatski fotografi, slikari, kipari amateri
- **spremište** 20 m²
- **dvorana za projekcije/kino** 120 m²
- **muzej maslinovog ulja** 100 m²
- **blatski "dnevni boravak"** 60 m²
- **kafić** 20 m²

5. PODLOGE

5.1. GEODETSKA PODLOGA LOKACIJE

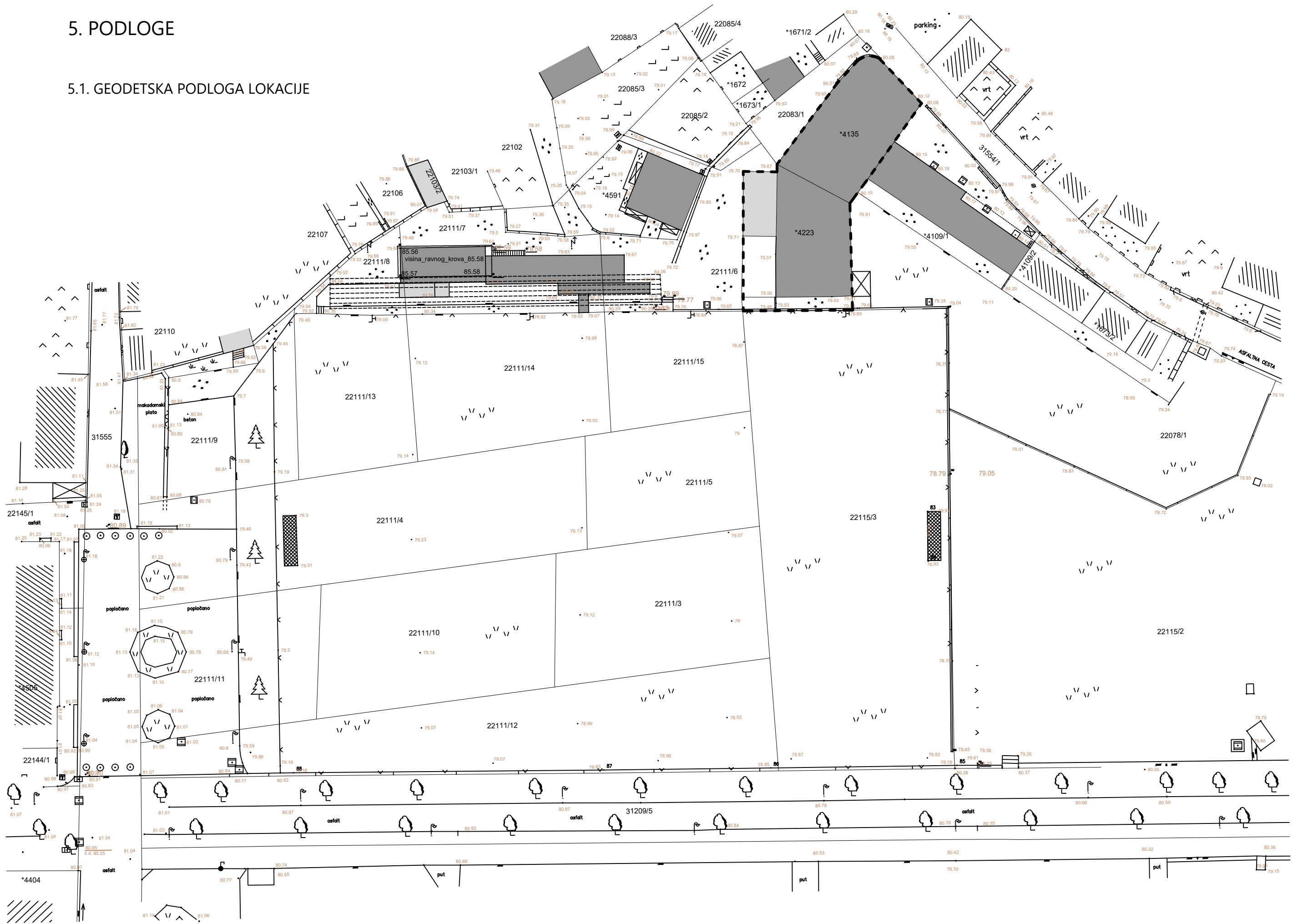

5.2. ARHITEKTONSKI SNIMAK POSTOJEĆE GRAĐEVINE

TLOCRT PRIZEMLJA

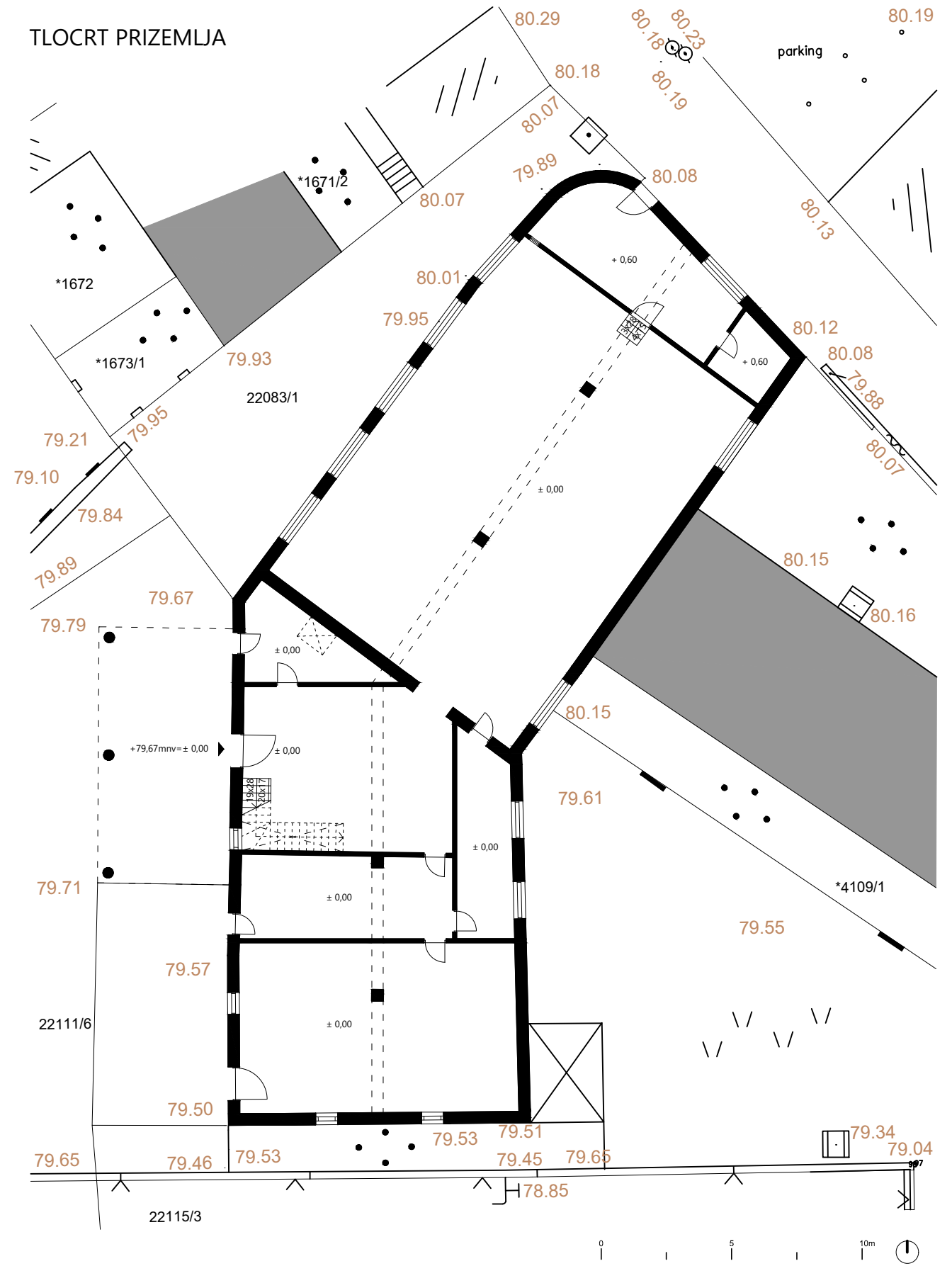

TLOCRT 1. KATA

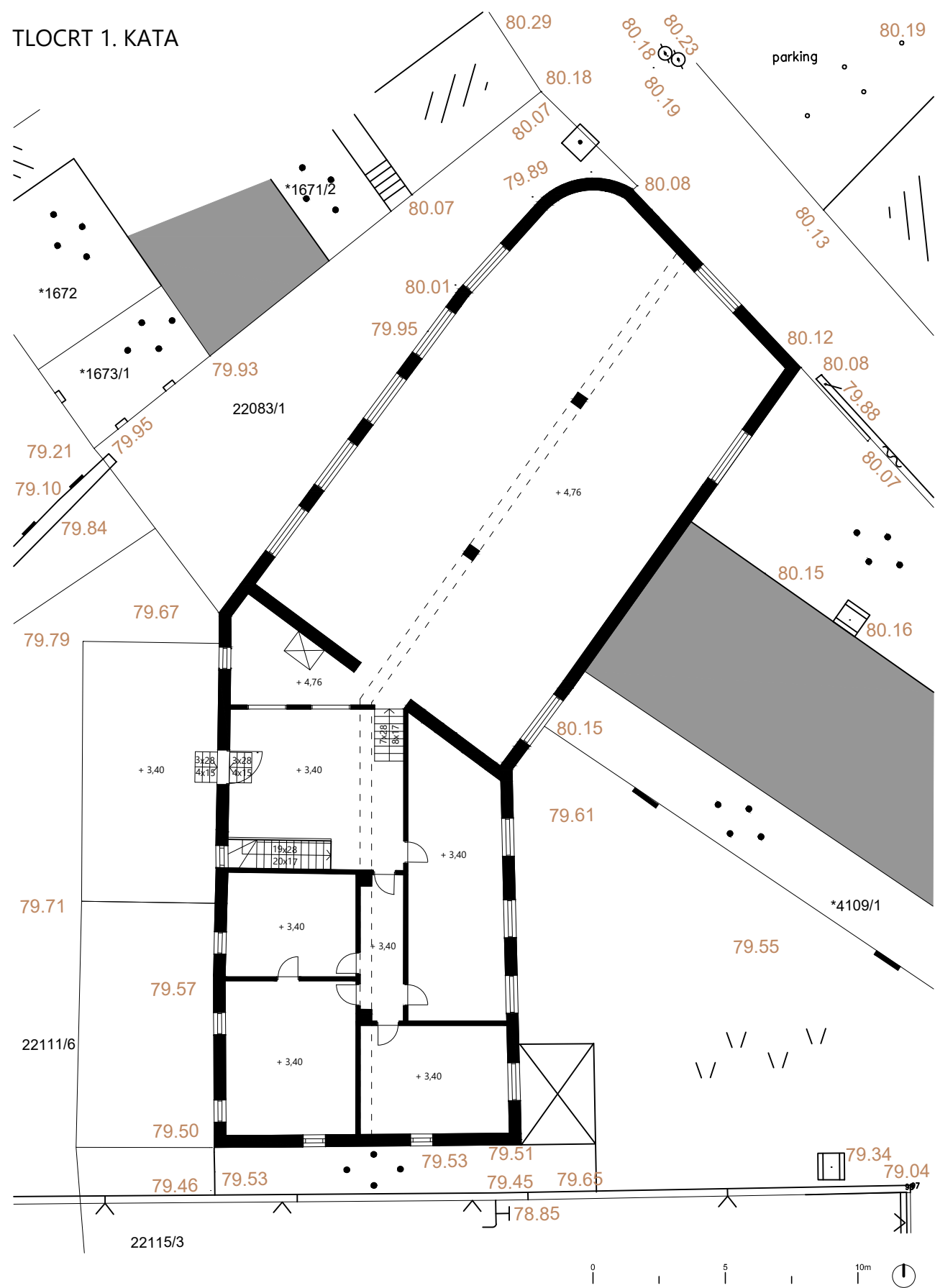

TLOCRT KROVA

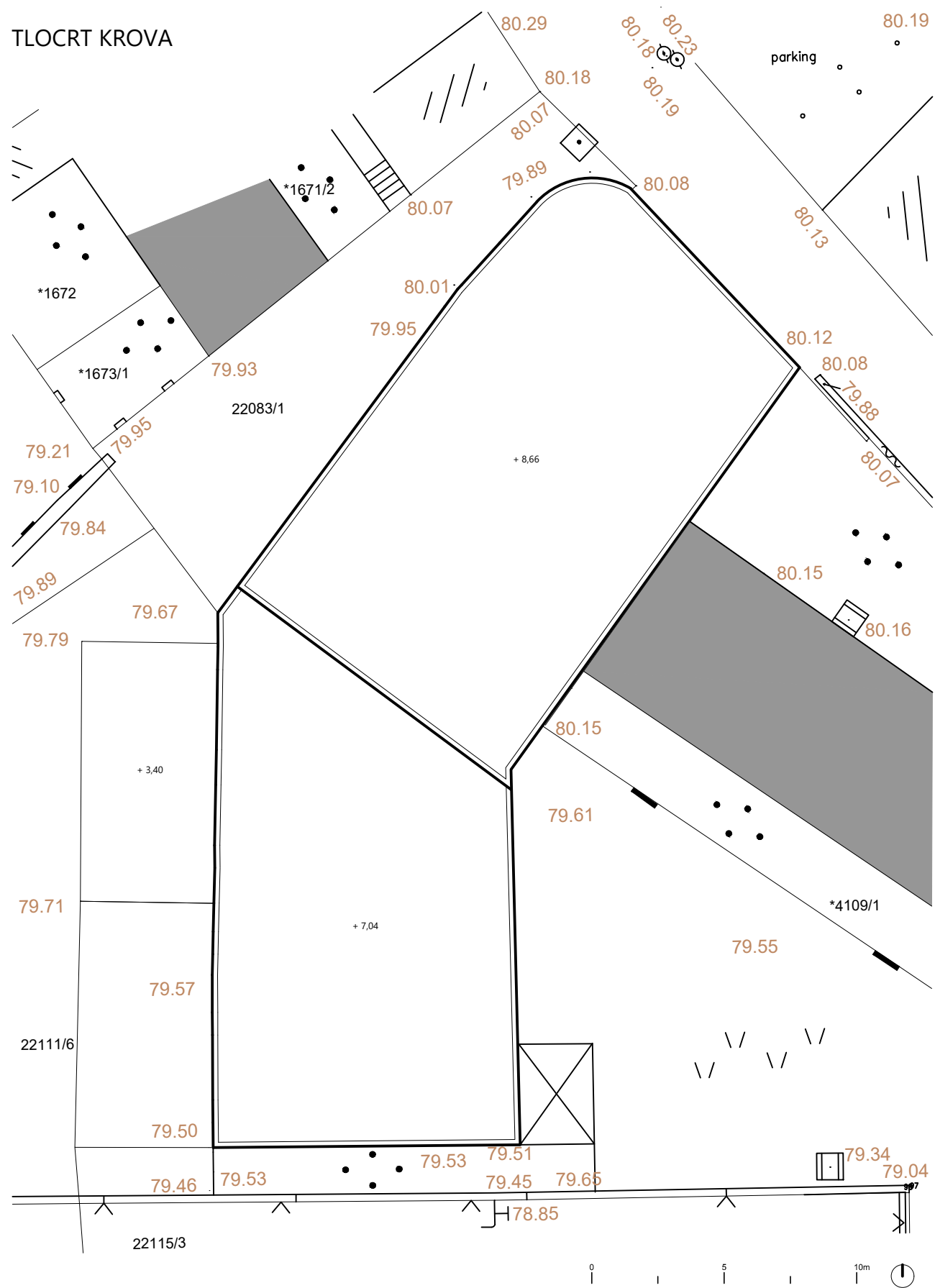

6. ZAKLJUČAK

Ovaj diplomski rad u fokus stavlja poimanje knjižnice, osobito narodne knjižnice, kao "trećeg prostora" i kao "mjesta susreta" građana lokalne zajednice, a njegov cilj je prenamjena prostora "stare uljare" u Blatu na Korčuli u prostor Narodne knjižnice.

Tradicionalni koncept knjižnice kao mjesta vraćanja i posudbe knjiga danas više ne postoji jer je knjižnica davno prestala biti samo mjesto pristupa informacijama i knjižnoj građi, a sve je izraženija njezina uloga kao središta kulture i mjesta socijalne interakcije. Trendovi u knjižnicama diljem svijeta sve više pokazuju korisnike koji dolaze u knjižnicu kao u svoj drugi dom jer se tamo osjećaju ugodno i prihvaćeno, a knjižnicu prepoznaju kao prostor demokracije, multikulturalnosti i socijalne inkluzije na najvišoj razini. Stoga se ovdje govori o narodnim knjižnicama kao „trećim životnim prostorima“, uz vlastiti dom i radno mjesto, što je u skladu s teorijskim postavkama američkog sociologa urbanizma Raya Oldenburga. Kako su obilježja „trećih mjesta“ neformalnost, neutralnost i ravnopravnost, tako je očekivano da ljudi na takva mjesta dolaze kako bi se u njima ugodnom okruženju družili, zabavljali i ostvarili interakciju sa sebi zanimljivim pojedincima ili grupama. Vrijednosti koje takvi prostori podupiru su prihvaćanje, sudjelovanje, stvaranje i jačanje veza među članovima zajednice.

Upravo bi Narodna knjižnica u Blatu sa svim svojim popratnim sadržajima trebala u novim prostorima postati jedno takvo ležerno, društveno, ugodno i opuštено mjesto koje kod pojedinca razvija osjećaj pripadnosti zajednici i omogućava otvorenu komunikaciju o aktualnostima i problemima unutar zajednice. Takvo sigurno i inspirativno mjesto u kojemu se njeguje miran suživot, prihvaćanje, uključenost i tolerancija poticalo bi stanje mentalnog, fizičkog i socijalnog blagostanja pojedinca, lokalne zajednice, a time i društva u cjelini.

7. LITERATURA

- OLDENBURG RAY, The Great Good Place : cafes, coffee shops, bookstores, bars, hair salons, and other hangouts at the heart of a community, Marlowe 8c Company, New York, 1999.
- DRUŠTVO BLAĆANA I PRIJATELJA U ZAGREBU, Blatski ljetopis, Sveučilišna tiskara d.o.o., Zagreb, 2008.
- CETINIĆ PENSA VLADIMIR, Školstvo Blata - Blato, skule i skulani, vlast. naklad., Zagreb - Blato, 2000.
- BRUXVOORT DIANE, Library as third place, A strategic framework, University of Aberdeen, 2017.
- HARQUITECTES, Priča o gradnji, Oris 119, 2019., 130 - 158
- dr. sc. CAROLINA MARTIN PINOL, Novi obrazac kulturnih ustanova: Primjer katalonskog centra za interpretaciju romanike, Sveučilište u Barceloni, 2011., 20 - 25, preuzeto s <https://hrcak.srce.hr/134266>
- SONJA ŠVEC ŠPANJOL, ANDREA VUJNOVIĆ, Centri za kulturu - paradigme prošlosti ili potencijal budućnosti, preuzeto s <http://www.galerijagalzenica.info/>
- <http://nkb.hr/wp-content/uploads/2016/02/Program-rada-2020.-godina.pdf>
- <https://www.blato.hr/info/prostorni-planovi/obavijesti-i-izvjesca/557-prijedlog-prostornog-plana-uređenja-opcine-blato/file>
- <https://www.blato.hr/info/strategija-razvoja/616-program-ukupnog-razvoja-opcine-blato/file>
- <https://www.blato.hr/>
- <https://www.blatski-fizuli.hr/>
- <http://www.ikorculainfo.com/>
- <https://www.hkdrustvo.hr/>
- <http://nkb.hr/>
- https://narodne-novine.nn.hr/clanci/sluzbeni/1999_06_58_1071.html
- <https://theconversation.com/the-hypothesis-of-cultural-third-places-93509>
- <https://www.sacg.me/duh-mjesta-uticaj-martina-hajdegera-na-arhitekturu-savremenog-doba/>
- http://dfest.nsk.hr/2019/wp-content/uploads/2019/05/3_Drazenovic_Klaric-Vujovic.pdf
- <http://www.zarez.hr/clanci/treci-prostor-kao-egzistencijski-habitat-ili-poetska-imaginacija>
- <https://medium.com/@raquelgocastro/library-as-a-third-place-e891dac6519f>
- <https://hrv.architecturaldesignschool.com/>
- <https://www.archdaily.com/891901/1413-house-harquitectes>
- <https://www.archdaily.com/889515/civic-centre-lleialtat-santsenca-1214-harquitectes>

IDEJNI PROJEKT

Mentor: izv. prof. art. Nikola Popić

Naslov diplomskog rada: Novi duh "stare uljare"

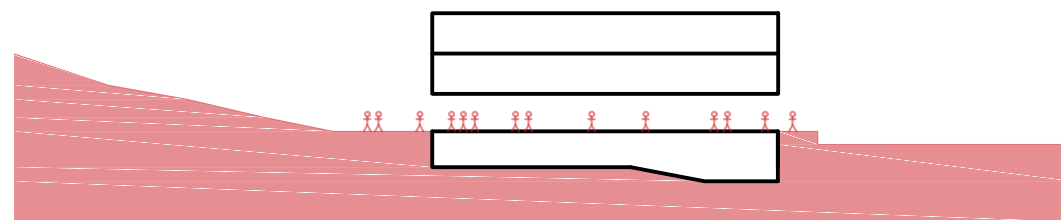
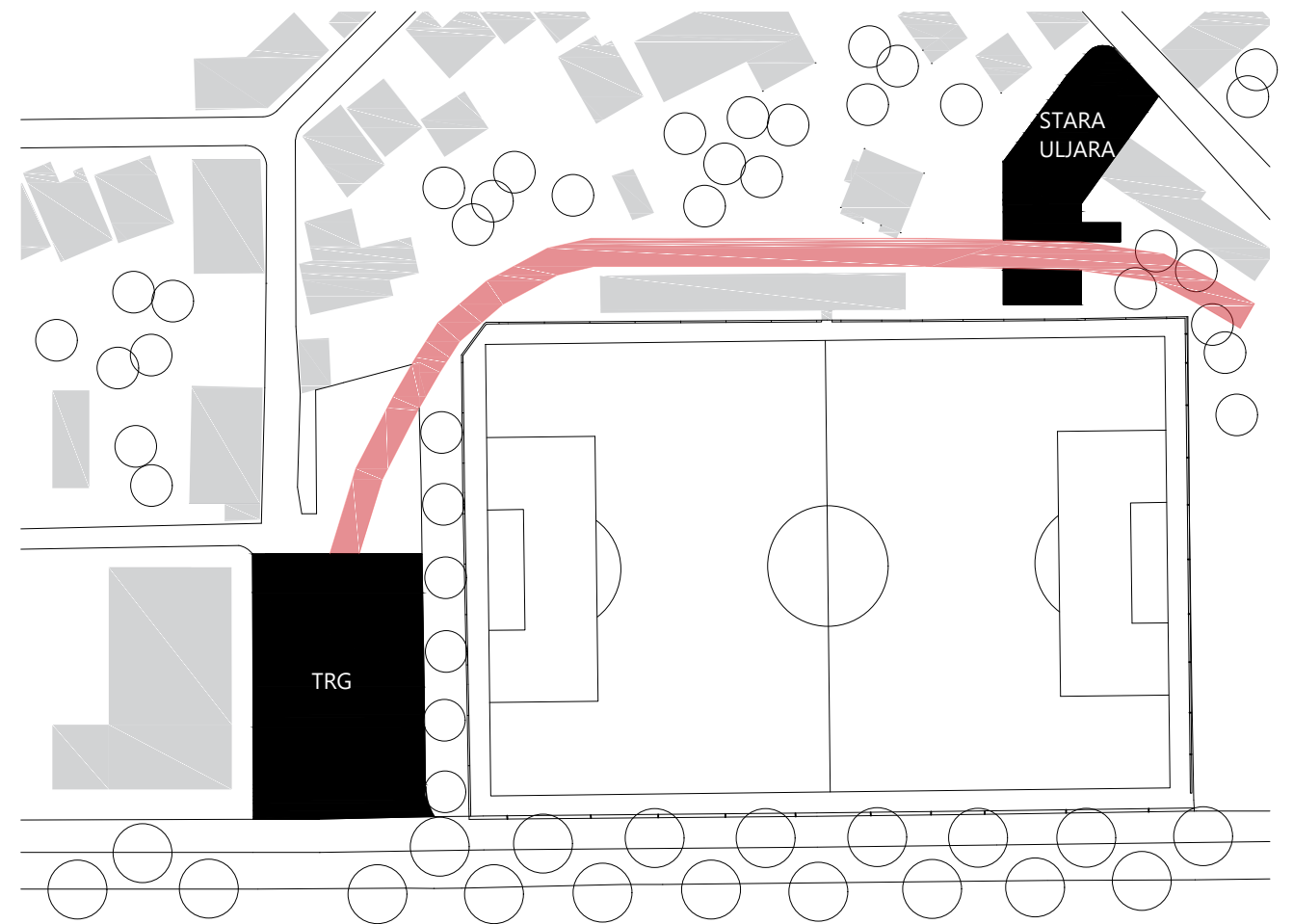
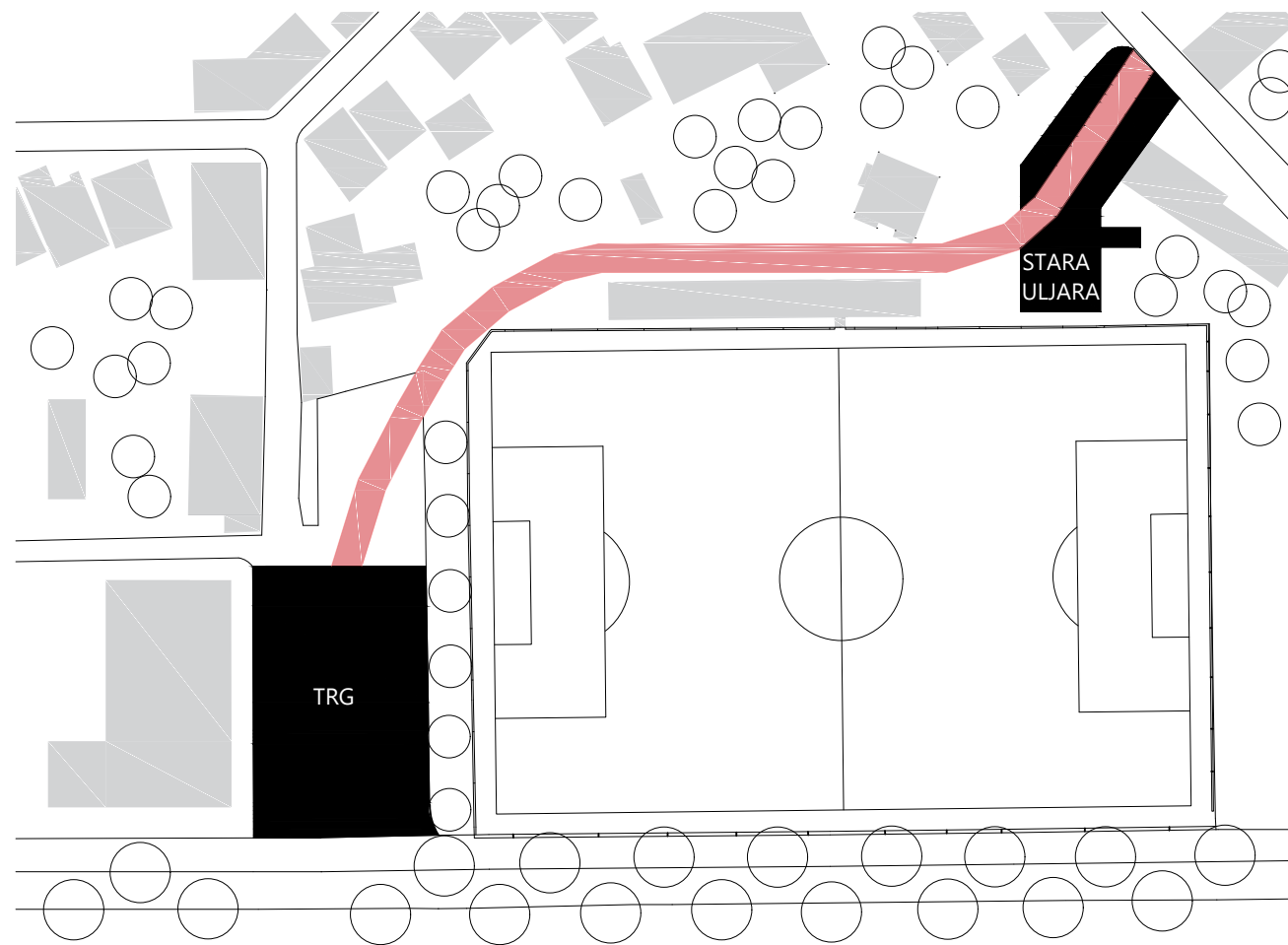

- otvaranje prizemlja - ostvarivanje komunikacije s okolinom
- prizemlje postaje natkriveni javni prostor
- pasaż kroz prizemlje "stare uljare"
- prizemlje je mjesto kratkotrajnog prolaska ili zadržavanja ljudi
- veza između 2 trga - natkrivenog prizemlja "stare uljare" i glavnog blatskog trga

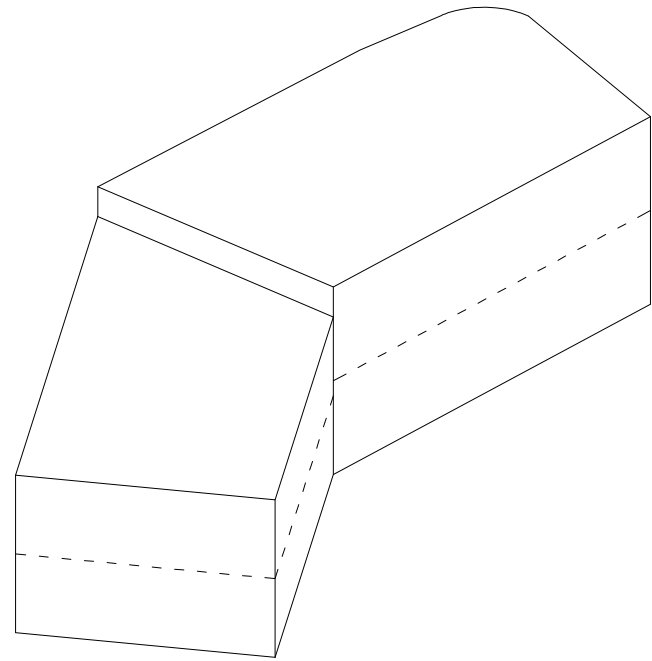

- postojeće stanje

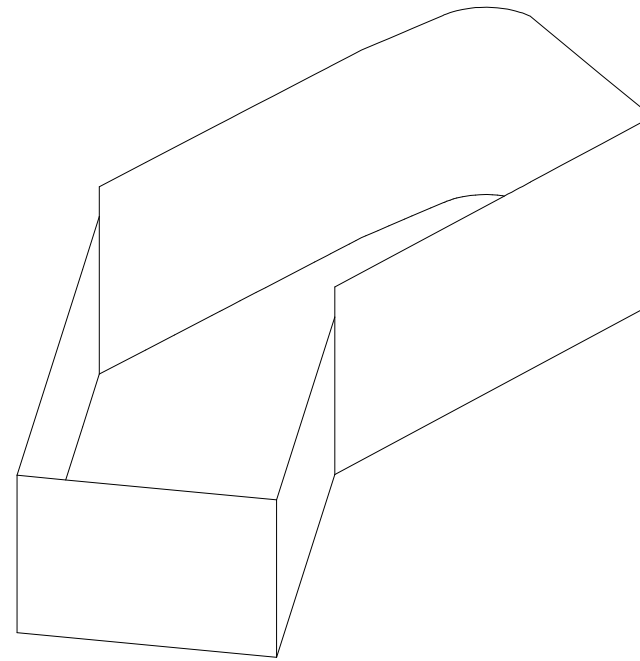

- očuvanje vanjskih gabarite zgrade
- rušenje interijera

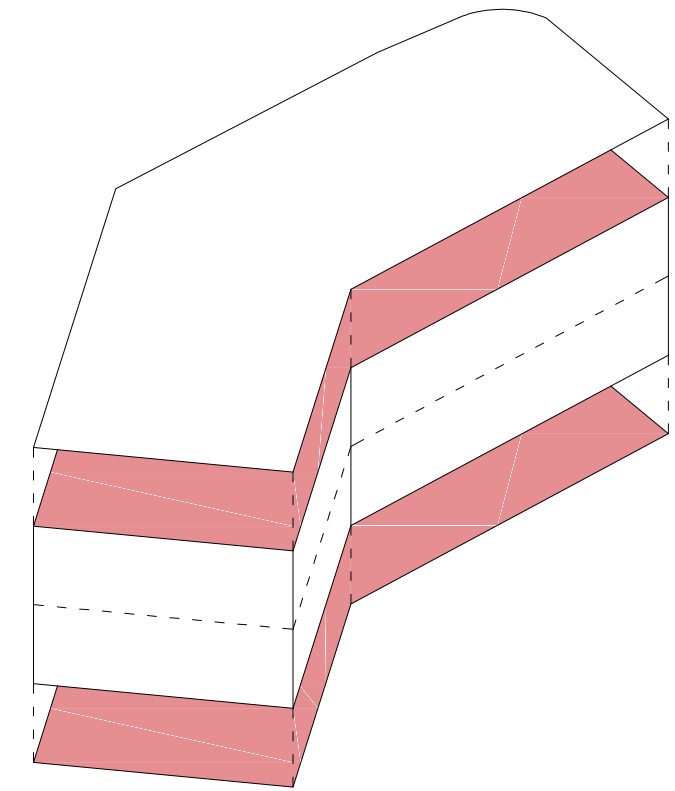

- dodavanje 2. etaže
- iskopavanje podruma



- stvaranje triju zona u jednoj zgradi



- različiti karakteri prostora

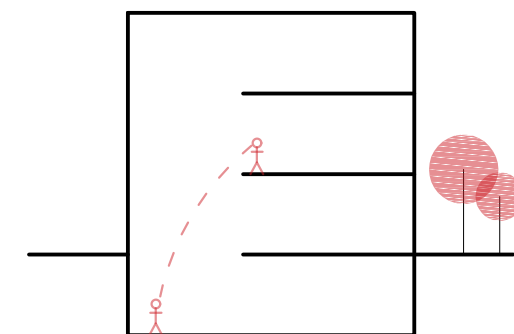

- vizualna povezanost prostora

Novi duh "stare uljare"

OBILJEŽJA ZGRADE I PARCELE

Ishodište projekta je postojeća zgrada "stare uljare" građena 50-ih godina prošlog stoljeća. Zgrada je u prošlosti bila od iznimnog značaja za Blačane. "Stara uljara" u Blatu na Korčuli nije bila samo mjesto prerade maslina, već i mjesto žive društvene interakcije i veselja. Taj je javni prostor, osim svoje primarne svrhe prerade maslinova ulja, definitivno podrazumijevao i mjesto gdje se odvijao neformalan, ali izuzetno važan dio života ljudi onoga vremena. Dok su se masline ispirale, mljele, prešale...ljudi su razgovarali, razmjenjivali iskustva i davali te primali savjete jedni od drugih. Objekt se nalazi u samom centru mjesta, na pristupačnoj i frekventnoj lokaciji, pokraj nogometnog terena kluba Zmaj. Ima dvije etaže (P+1) i bruto površine je oko 900 m². Okružen je stambenim kućama max. visine P+2+Pk. U blizini su svi važni sadržaji: osnovna i srednja škola, dječji vrtić, sportska dvorana, sportski teren, park, trg, supermarket, zgrada Općine, starački dom i Dom zdravlja. Uljara se 80ih premješta na novu lokaciju te ova zgrada ostaje zapuštena, puna smeća i s vremenom ruševna. Zgrada se već duže vrijeme ne koristi kao uljara, što je bila njezina izvorna namjena, pa je njezina neaktivnost poticaj za regeneraciju kojom se bavi projekt.



PRISTUP OBNOVI ZGRADE

Obnovi zgrade uljare pristupa se na način da se interijer, koji je u lošem stanju, ruši, a vanjski gabariti zgrade ostaju isti. Zidovi prizemlja se ruše i prizemlje postaje jedan natkriveni javni prostor i pasaż čime se prolaznici privlače unutra te se ostvaruje veza između 2 trga - natkrivenog prizemlja zgrade i glavnog blatskog trga. Konstrukciju čine armirano-betonske ploče i zidovi i čelični stupovi. Zbog nedostatka kvadrata za smještaj zamišljenog programa iskopava se podrum i nadograđuje se 2. etaža, tako da je zgrada katnosti Po+P+2.

Najprije se ruše zidovi i podovi interijera i postavlja potpora prije iskapanja podruma. Zatim se iskapa podrum i grade zidovi podruma i temelji i postavljaju se čelični stupovi i grede. Onda se postavlja horizontalna ab ploča prizemlja i ruše se zidovi prizemlja. Zatim se postavljaju horizontalne armirano betonske ploče 1. i 2. etaže i krova i čelični stupovi i grede.

OPIS FUNKCIONALNIH PROSTORA

U zgradi se stvaraju tri zone: podrumski zona kulture zatvorena, prizemlje koje je javno, otvoreno i prostor relaksacije i knjižnica koja je na vrhu zaštićena te prostor učenja i koncentracije. Glavni sadržaj uljare je Narodna knjižnica Blato. Osim knjižnice u zgradu se smještaju i sadržaji kojih je nekad bilo u Blatu, a sad ih više nema te sadržaji koji Blatu nedostaju. Prostor uljare postaje neka vrsta kulturno - interpretacijskog centra koji je društveno kapitalan jer bi postao „javni dnevni boravak“ unutar kojeg jačaju veze lokalne zajednice te se promiču demokratski procesi. U podrumu je muzej maslinovog ulja, kao spomen na bivšu funkciju zgrade. Muzej prezentira nekadašnji način proizvodnje maslinovog ulja u uljari te izlaže opremu koja je za to bila potrebna. U drugom dijelu podruma je višenamjenska dvorana za kino, projekcije, koncerte, manifestacije, predavanja, predstavljanja knjiga i tribine. Prizemlje je dnevni boravak Blata, odnosno treći životni prostor Blačana. Tu se mogu održavati i privremene izložbe blatskih slikara, kipara i fotografa amatera. U prizemlju su i prostori za udruge koje su odvojene pomičnim pregradama. U južnom dijelu prizemlja je kafić i čitaonica dnevnog i tjednog tiska. Također sa istočne strane zgrade je park kao ekstenzija prizemlja. Na 1. i 2. etaži je knjižnica sa svim potrebnim popratnim prostorima. Knjižnica nije klasična zatvorena kutija, već je otvorena i povezana. Rupama u podu ostvarena je fluidnost prostora i vizualna komunikacija između pojedinih etaža i različitih sadržaja.

Stvaranjem ovakvog mjesta susreta i socijalne inkluzije nastaje jedno poticajno okruženje te pozitivnija i ugodnija zajednica što je ključno za boljitak sveukupnog života Blata.



- postojeći materijali

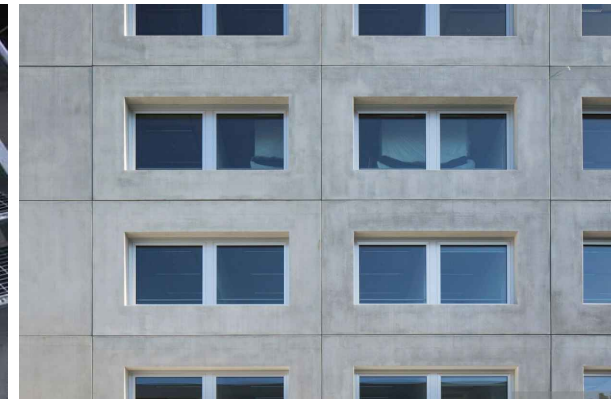
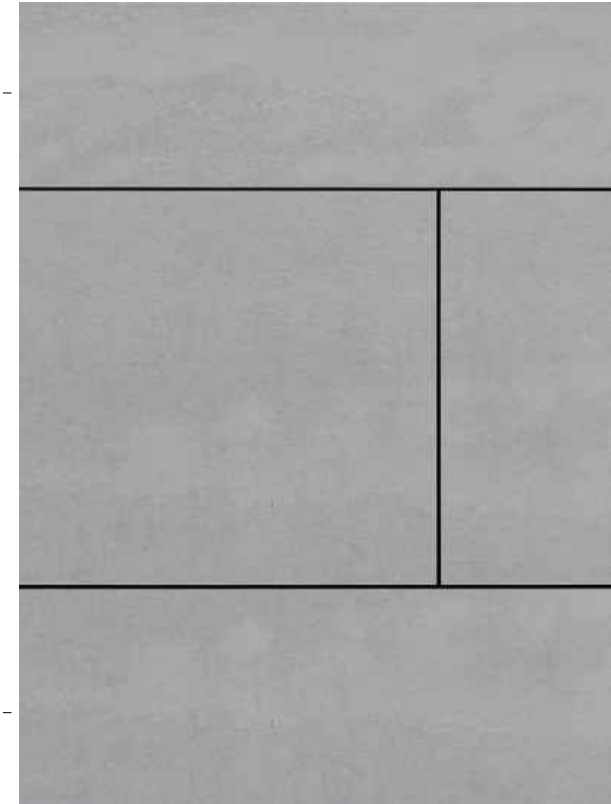
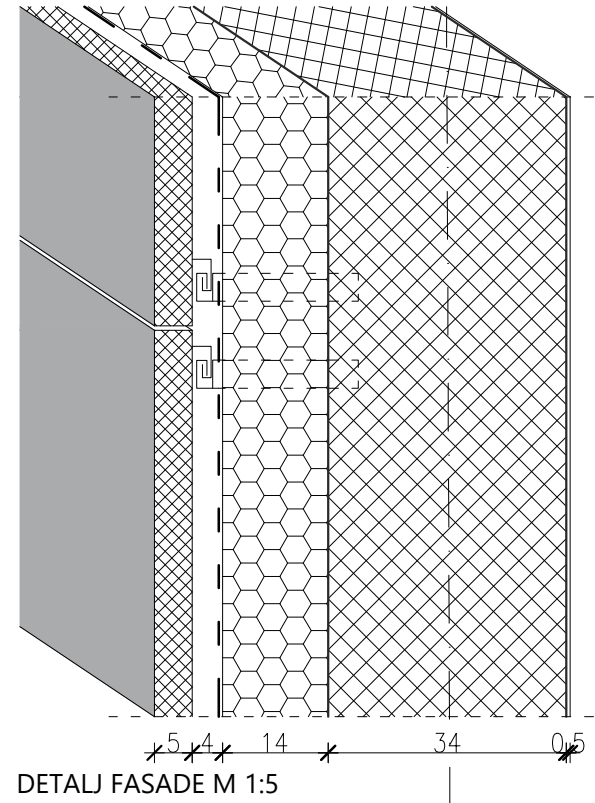

- novi materijali

Vanjski gabariti zgrade se zadržavaju i oblažu vlaknocementnim fasadnim pločama. U interijeru je prisutan vidljivi beton od armirano-betonske konstrukcije. Stubišta su čelična s gazištima od čeličnih rešetki. Ograda je čelična sa sajlama. Sva vanjska stolarija je od čeličnih okvira i dvoslojnog stakla. Vanjsko stubište je omotano perforiranim aluminijskim pločama.

PODRUM

- MUZEJ MASLINOVOG ULJA 111 m²
- DEGUSTACIJA MASLINOVOG ULJA 20 m²
- PROSTOR ZA PROJEKCIJE U MUZEJU 19,5 m²
- KARTE 9,5 m²
- SPREMIŠTE 18 m²
- SANITARIJE 20 m²
- SPREMIŠTE ČISTAČICA 5 m²
- DVORANA ZA PROJEKCIJE/KINO/ KONCERTI/ MANIFESTACIJE/ PREDAVANJA/ PREDSTAVLJANJA KNJIGA/TRIBINE/PROBE KLAPE KUMPANJI I BLATSKI VESELJAVCI 118 m²
- PREDVORJE 18,5 m²
- TEHNIČKI PROSTORI 11 m²
- PROSTOR ZA IZVOĐAČE 11 m²

PRIZEMLJE

- VJETROBRAN 9,7 m²
- ULAZNI PROSTOR 15,5 m²
- UDRUGA "ŽIVI KI ŠTIĆ" 11,5 m²
- OPĆINSKA UDRUGA UMIROVLJENIKA 19,3 m²
- BLATSKI DNEVNI BORAVAK/IZLOŽBENI PROSTOR (A. SARDELIĆ KRALJEVIĆ, I. MILAT- LUKETA, BLATSKI FOTOGRAFI, SLIKARI, KIPARI AMATERI) 130 m²
- SANITARIJE 15 m²
- HRVATSKO PLANINARSKO DRUŠTVO "SPIVNIK" 11,5 m²
- ŠAHOVSKI KLUB BLATO 16,7 m²
- KAFIĆ 51,8 m²
- UDRUGA "HRVATSKA ŽENA" OTOK KORČULA-BLATO 9 m²
- ČITAONICA DNEVNOG I TJEDNOG TISKA 11 m²

1. KAT

- SPREMIŠTE OPREME 9,6 m²
- ODJEL ZA ODRASLE 138 m²
- SPREMIŠTE KNJIGA 20 m²
- PROSTOR ZA DJELATNIKE/ČAJNA KUHINJA 8,2 m²
- SOBA VODITELJA/RAVNATELJA 8 m²
- PULT ZA POSUDBU I VRAĆANJE 10,2 m²
- KNJIŽEVNI KLUB 15 m²
- STUDIJSKA ČITAONICA ZA RAD S KNJIGAMA KOJE SE NE POSUĐUJU 28 m²
- MJESTA ZA KORIŠTENJE RAČUNALA I PREGLED AUDIOVIZUALNE GRAĐE 11,2 m²

2. KAT

- PROSTOR ZA IGRU 11,9 m²
- DRUŠTVO "NAŠA DJECA" BLATO 9,9 m²
- ODJEL ZA DJECU PREDŠKOLSKOG UZRASTA I UČENIKE NIŽIH RAZREDA OSNOVNE ŠKOLE 55,3 m²
- PROSTOR ZA IGRU 10,5 m²
- SPREMIŠTE KNJIGA 20 m²
- RADNI PROSTOR ZA SLUŽBU NABAVE I OBRADU KNJIGA, RADNI PROSTOR ZA TEHNIČKU OBRADU 16,3 m²
- PULT ZA POSUDBU I VRAĆANJE 10,2 m²

- UDRUGA MLADIH "SVOJU ZVIZDU SLIDIN"/RADIONICE ZA DJECU I MLADE 15 m²
- ODJEL ZA MLADEŽ 30 m²
- PROSTOR ZA UČENJE 46,8 m²
- MJESTA ZA KORIŠTENJE RAČUNALA I PREGLED AUDIOVIZUALNE GRAĐE 11,2 m²
- KOMUNIKACIJA 150 m²

NETTO 1297, 8 m²

BRUTTO 1622,2 m²

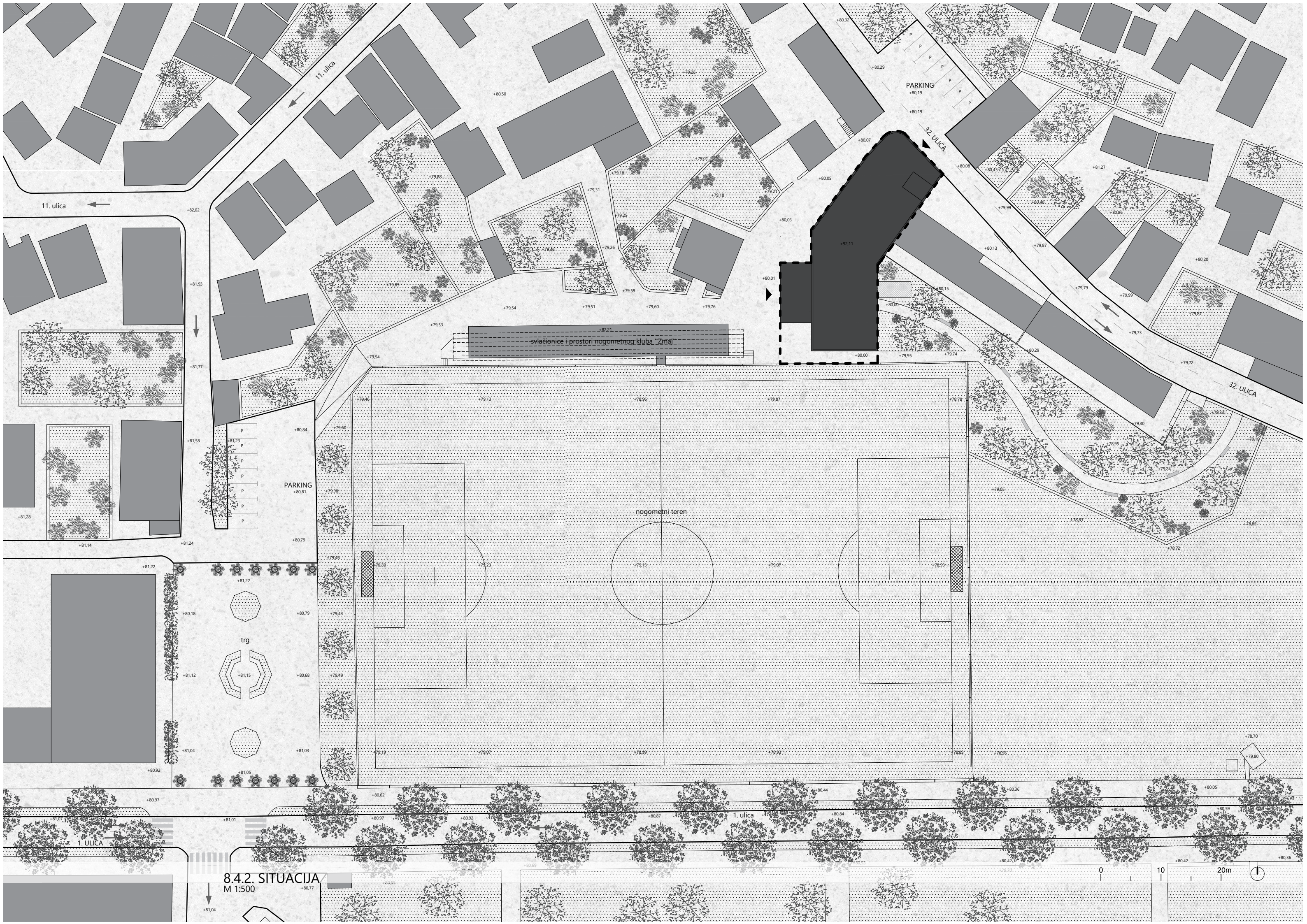

8.4.2. SITUACIJA
M 1:500

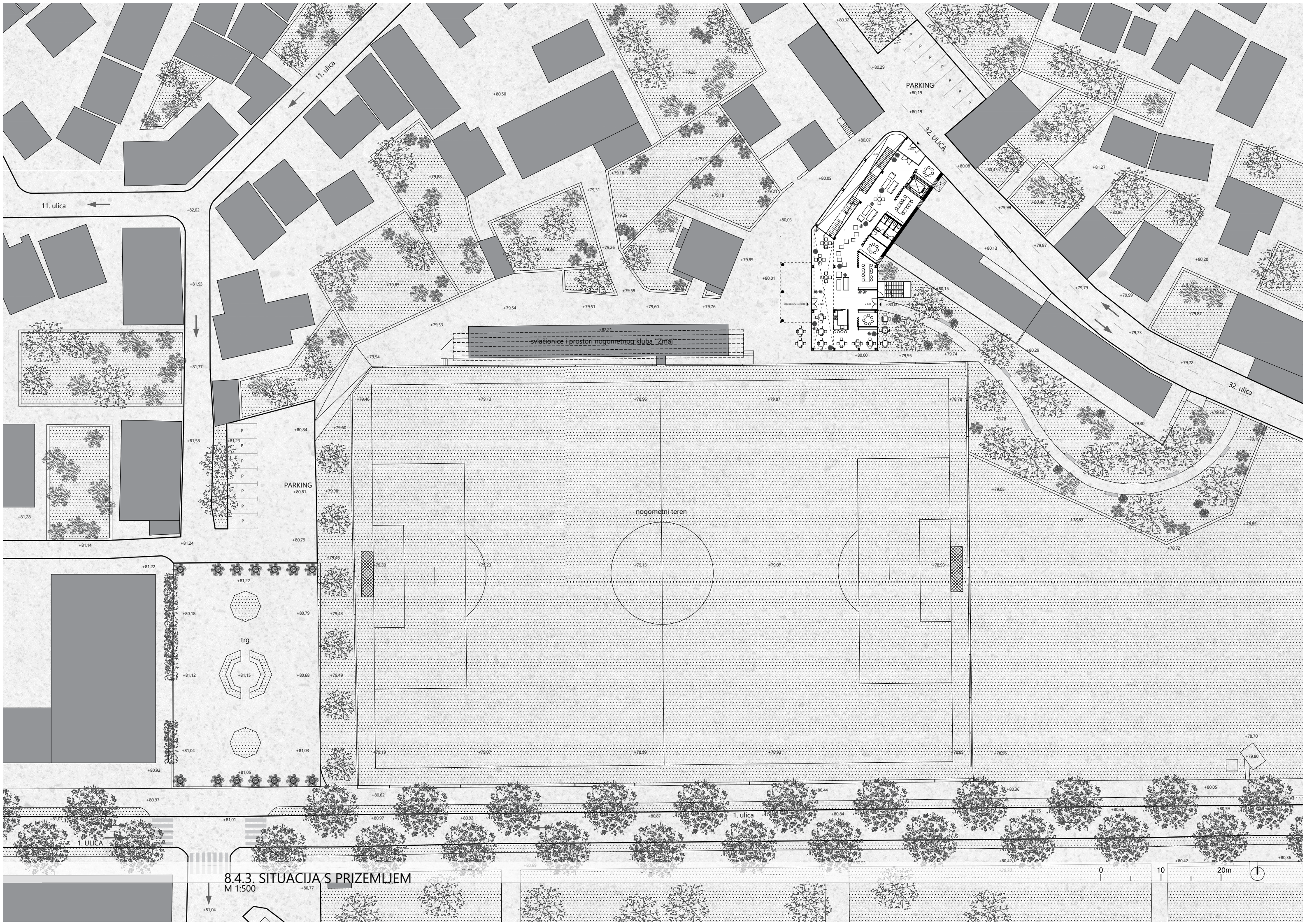

8.4.3. SITUACIJA S PRIZEMLJEM
M 1:500



- 1 MUZEJ MASLINOVOG ULJA
- 2 DEGUSTACIJA MASLINOVOG ULJA
- 3 PROSTOR ZA PROJEKCIJE U MUZEJU
- 4 KARTE
- 5 SPREMIŠTE
- 6 SANITARIJE
- 7 SPREMIŠTE ČISTAČICA
- 8 DVORANA ZA PROJEKCIJE/KINO/KONCERTI/MANIFESTACIJE/PREDAVANJA/PREDSTAVLJANJA KNJIGA/TRIBINE/PROBE KLAPE KUMPANJI I BLATSKI VESELJAVCI
- 9 PREDVORJE
- 10 TEHNIČKI PROSTORI
- 11 PROSTOR ZA IZVOĐAČE

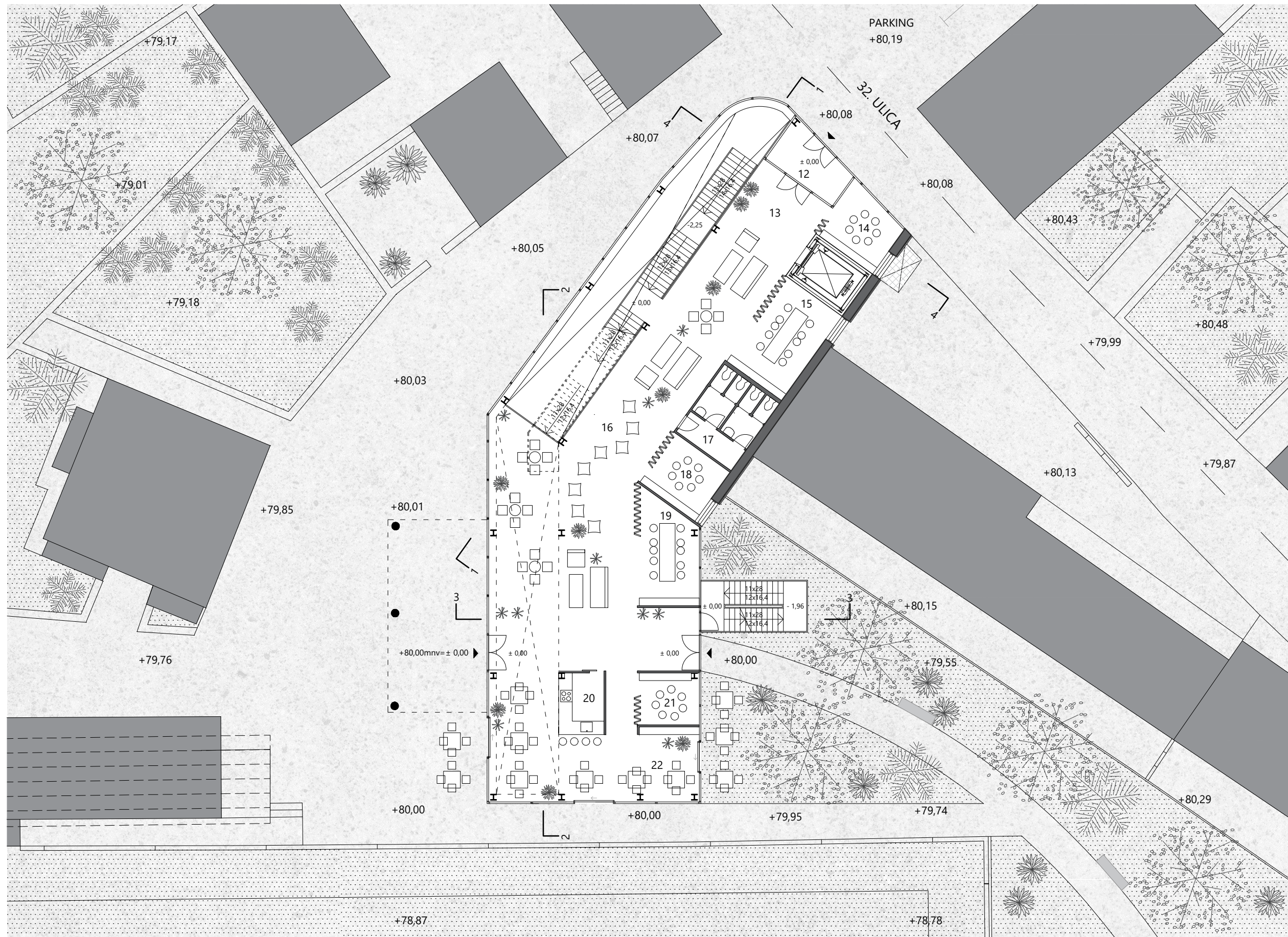

- 12 VJETROBRAN
- 13 ULAZNI PROSTOR
- 14 UDRUGA "ŽIVI KI ŠTIĆ"
- 15 OPĆINSKA UDRUGA UMIROVLJENIKA
- 16 BLATSKI DNEVNI BORAVAK/IZLOŽBENI PROSTOR (A. SARDELIĆ KRALJEVIĆ, I. MILAT-LUKETA, BLATSKI FOTOGRAFI, SLIKARI, KIPARI AMATERI)
- 17 SANITARIJE
- 18 HRVATSKO PLANINARSKO DRUŠTVO "SPIVNIK"
- 19 ŠAHOVSKI KLUB BLATO
- 20 KAFIĆ
- 21 UDRUGA "HRVATSKA ŽENA" OTOK KORČULA-BLATO
- 22 ČITAONICA DNEVNOG I TJEDNOG TISKA

8.5.2. TLOCRT PRIZEMLJA
M 1:200

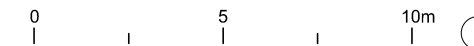

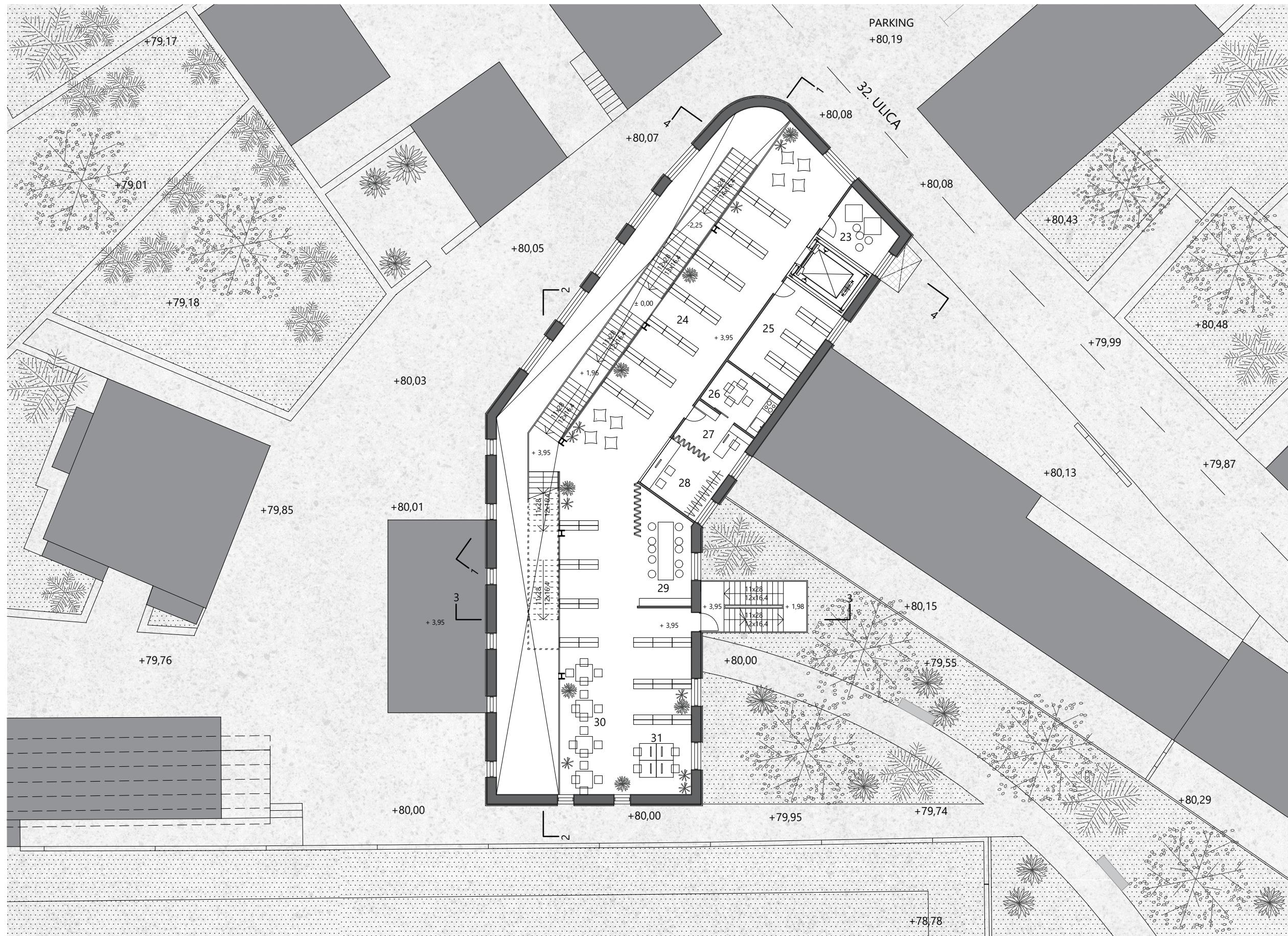

- 23 SPREMIŠTE OPREME
- 24 ODJEL ZA ODRASLE
- 25 SPREMIŠTE KNJIGA
- 26 PROSTOR ZA DJELATNIKE/ČAJNA KUHINJA
- 27 SOBA VODITELJA/RAVNATELJA
- 28 PULT ZA POSUDBU I VRAĆANJE
- 29 KNJIŽEVNI KLUB
- 30 STUDIJSKA ČITAONICA ZA RAD S KNJIGAMA KOJE SE NE POSUĐUJU
- 31 MJESTA ZA KORIŠTENJE RAČUNALA I PREGLED AUDIOVIZUALNE GRADE

8.5.3. TLOCRT 1. KATA
M 1:200

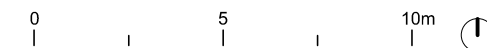

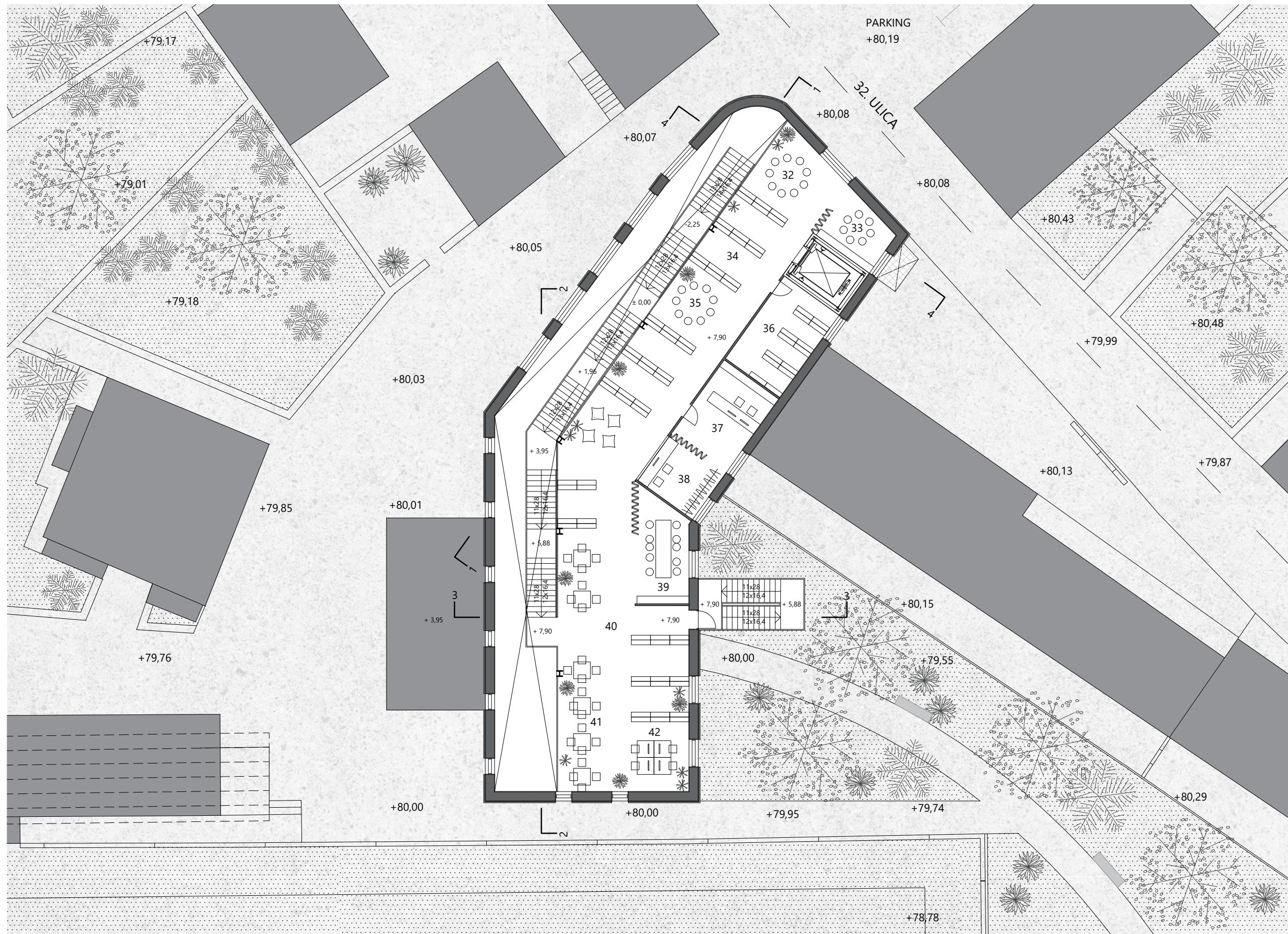

- 32 PROSTOR ZA IGRU
- 33 DRUŠTVO "NAŠA DJECA" BLATO
- 34 ODJEL ZA DJECU PREDŠKOLSKOG UZRASTA I UČENIKE NIŽIH RAZREDA OSNOVNE ŠKOLE
- 35 PROSTOR ZA IGRU
- 36 SPREMIŠTE KNJIGA
- 37 RADNI PROSTOR ZA SLUŽBU NABAVE I OBRADU KNJIGA, RADNI PROSTOR ZA TEHNIČKU OBRADU
- 38 PULT ZA POSUDBU I VRAĆANJE
- 39 UDRUGA MLADIH "SVOJU ZVIZDU SLIDIN"/RADIONICE ZA DJECU I MLADE
- 40 ODJEL ZA MLADEŽ
- 41 PROSTOR ZA UČENJE
- 42 MJESTA ZA KORIŠTENJE RAČUNALA I PREGLED AUDIOVIZUALNE GRADE

8.5.4. TLOCRT 2. KATA
M 1:200



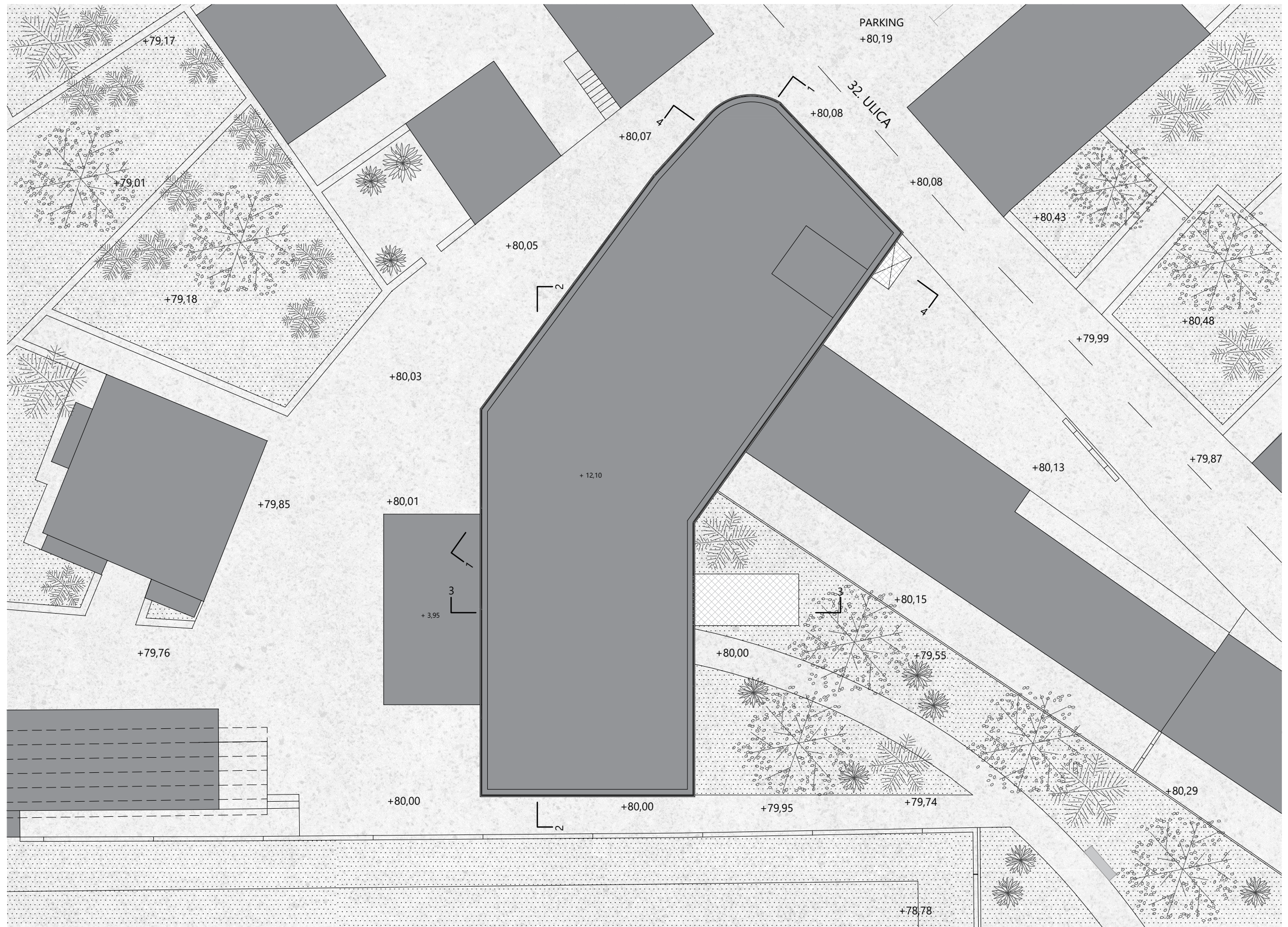

8.5.5. TLOCRT KROVA
M 1:200





1 MUZEJ MASLINOVOG ULJA
2 PROSTOR ZA PROJEKCIJE U MUZEJU

3 DVORANA ZA PROJEKCIJE/KINO/ KONCERTI/ MANIFESTACIJE/ PREDAVANJA/
PREDSTAVLJANJA KNJIGA/TRIBINE/PROBE KLAPE KUMPANJI I BLATSKI VESELJAVCI
4 BLATSKI DNEVNI BORAVAK

5 ODJEL ZA ODRASLE
6 ODJEL ZA DJECU PREDŠKOLSKOG UZRASTA I UČENIKE NIŽIH RAZREDA OSNOVNE ŠKOLE

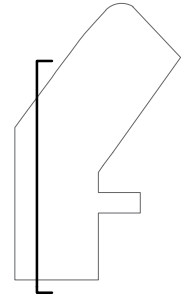

1 MUZEJ MASLINOVOG ULJA

2 PROSTOR ZA PROJEKCIJE U MUZEJU

3 DVORANA ZA PROJEKCIJE/KINO/ KONCERTI/ MANIFESTACIJE/ PREDAVANJA/
PREDSTAVLJANJA KNJIGA/TRIBINE/PROBE KLAPE KUMPANJI I BLATSKI VESELJAVCI

4 BLATSKI DNEVNI BORAVAK

5 KAFIĆ

6 ODJEL ZA ODRASLE

7 ODJEL ZA DJECU PREDŠKOLSKOG UZRASTA I UČENIKE NIŽIH
RAZREDA OSNOVNE ŠKOLE

8 ODJEL ZA MLADEŽ

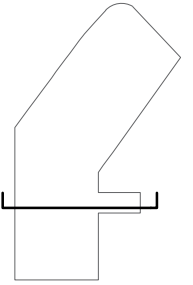

1 DVORANA ZA PROJEKCIJE/KINO/ KONCERTI/ MANIFESTACIJE/ PREDAVANJA/ PREDSTAVLJANJA
 KNJIGA/TRIBINE/PROBE KLAPE KUMPANJI I BLATSKI VESELJAVCI
 2 PREDVORJE

3 BLATSKI DNEVNI BORAVAK
 4 ODJEL ZA ODRASLE
 5 ODJEL ZA MLADEŽ

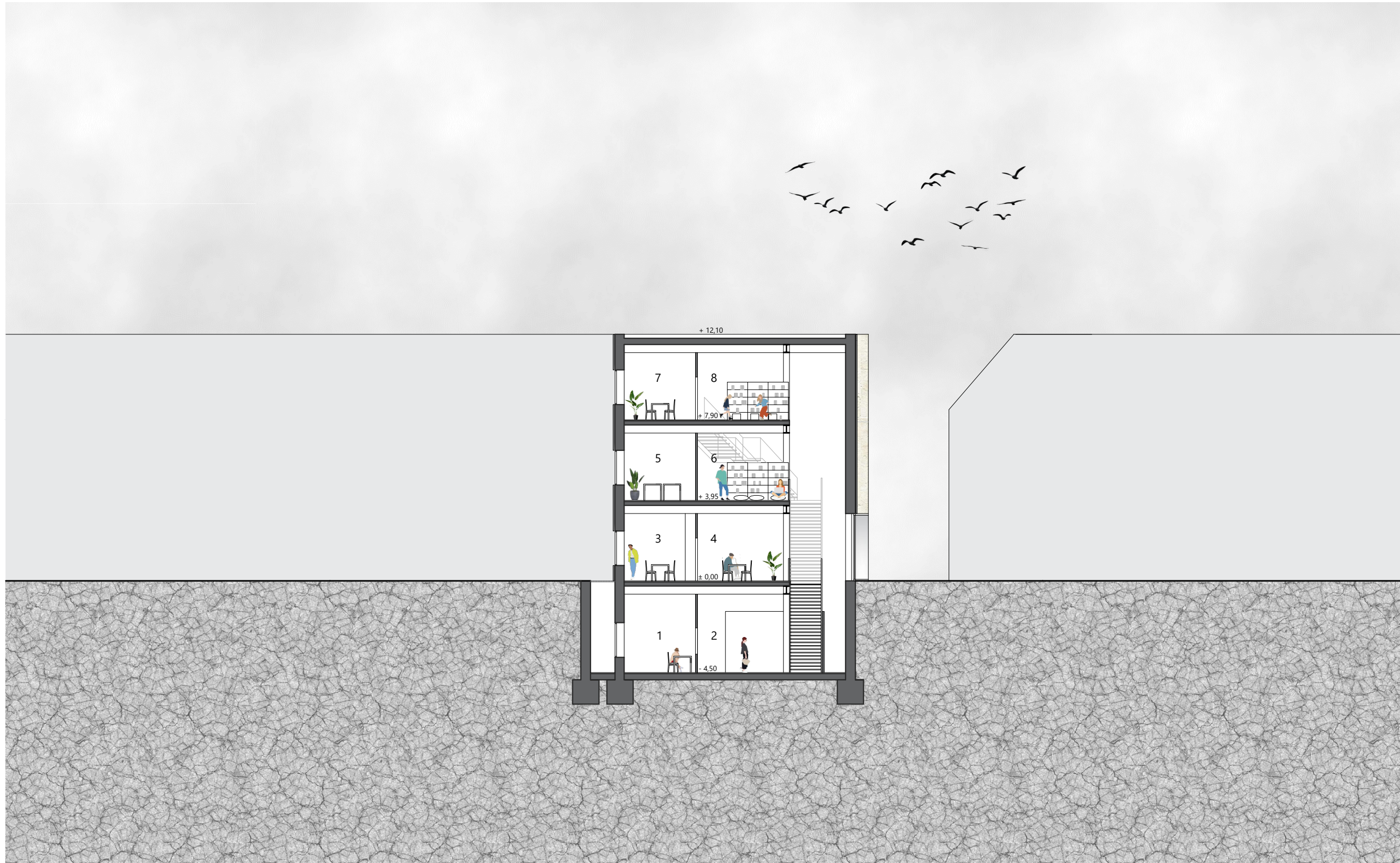

1 KARTE

2 MUZEJ MASLINOVOG ULJA

3 UDRUGA "ŽIVI KI ŠTIĆ"

4 BLATSKI DNEVNI BORAVAK

5 SPREMIŠTE OPREME

6 ODJEL ZA ODRASLE

7 DRUŠTVO "NAŠA DJECA" BLATO

8 ODJEL ZA DJECU PREDŠKOLSKOG UZRASTA I UČENIKE NIŽIH RAZREDA OSNOVNE ŠKOLE

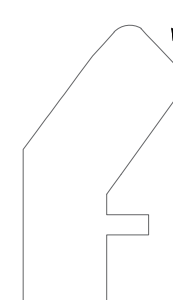

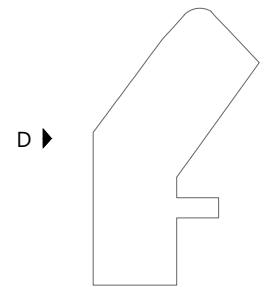
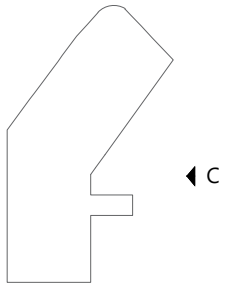
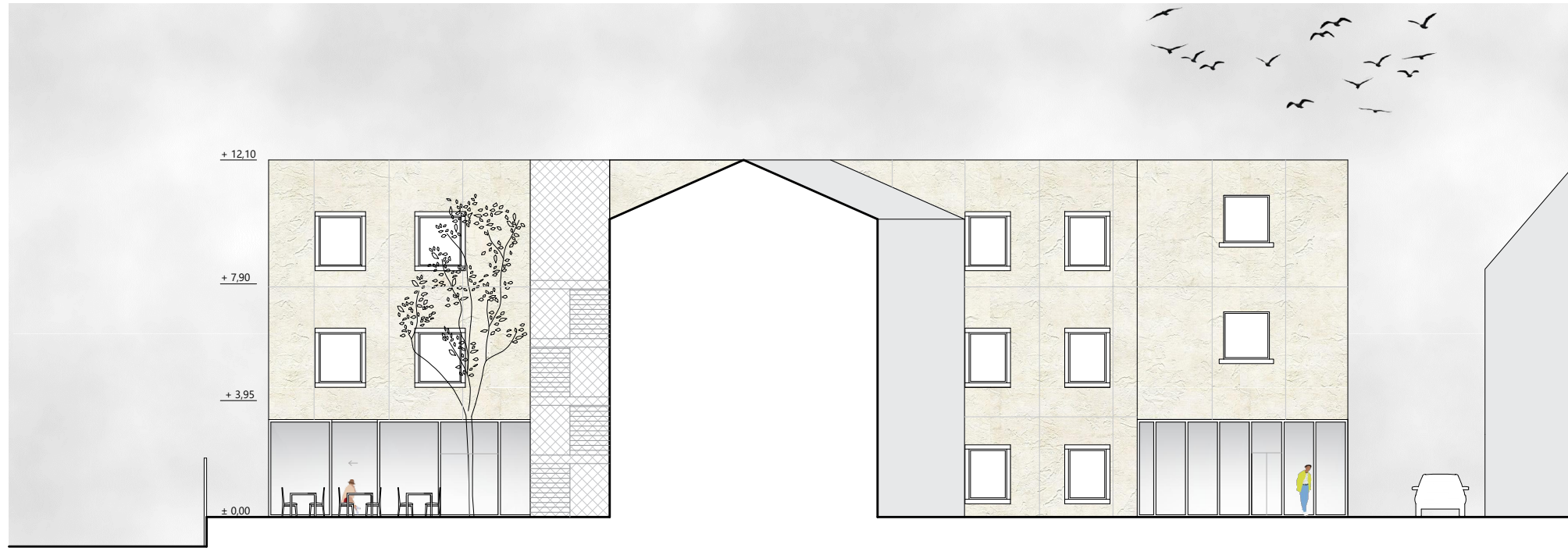

8.7.2. PROČELJA C I D
M 1:200

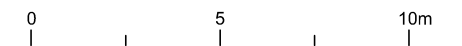

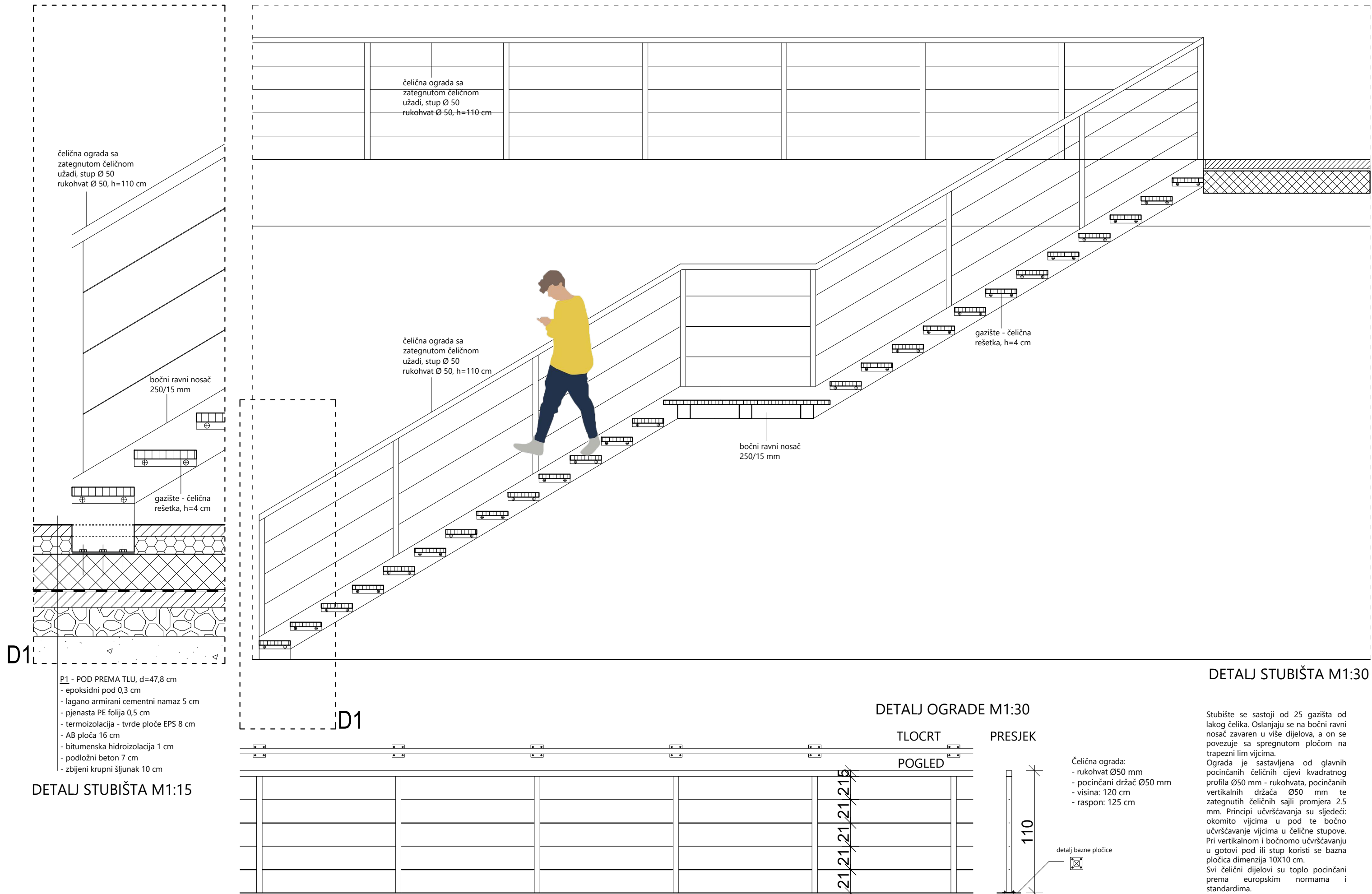

D1

- P1 - POD PREMA TLU, d=47,8 cm
- epoksidni pod 0,3 cm
 - lagano armirani cementni namaz 5 cm
 - pjenasta PE folija 0,5 cm
 - termoizolacija - tvrde ploče EPS 8 cm
 - AB ploča 16 cm
 - bitumenska hidroizolacija 1 cm
 - podložni beton 7 cm
 - zbijeni krupni šljunak 10 cm

DETALJ STUBIŠTA M1:15

DETALJ STUBIŠTA M1:30

DETALJ OGRADE M1:30

TLOCRT
POGLED

PRESJEK

- Čelična ograda:
- rukohvat Ø50 mm
 - pocinčani držač Ø50 mm
 - visina: 120 cm
 - raspon: 125 cm

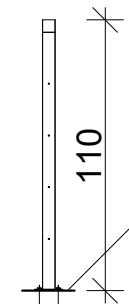

detalj bazne pločice

Stubište se sastoji od 25 gazišta od lakog čelika. Oslanjaju se na bočni ravni nosač zavaren u više dijelova, a on se povezuje sa spregnutom pločom na trapezni lim vijcima.

Ograda je sastavljena od glavnih pocinčanih čeličnih cijevi kvadratnog profila Ø50 mm - rukohvata, pocinčanih vertikalnih držača Ø50 mm te zategnutih čeličnih sajli promjera 2.5 mm. Principi učvršćavanja su sljedeći: okomito vijcima u pod te bočno učvršćavanje vijcima u čelične stupove. Pri vertikalnom i bočnom učvršćavanju u gotovi pod ili stup koristi se bazna pločica dimenzija 10X10 cm.

Svi čelični dijelovi su toplo pocinčani prema europskim normama i standardima.

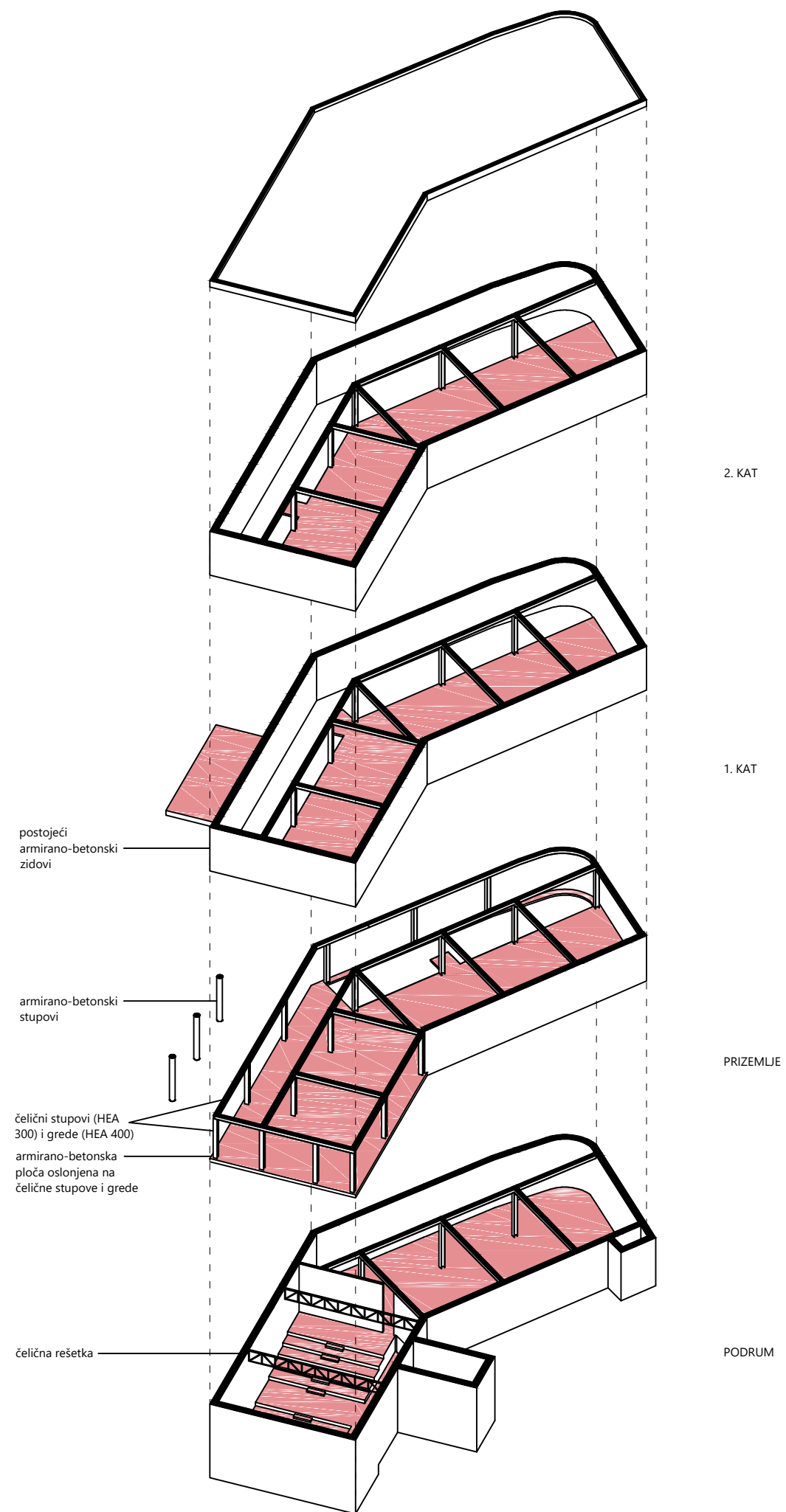



8.10. VIZUALIZACIJE



8.10. VIZUALIZACIJE



Hvala

obitelji na podršci i vjerovanju,
prijateljima na motivaciji i savjetima,
mentoru i komentoru na stručnoj pomoći i usmjeravanju.
