

Stari grad - nova vinarija

Barić, Luka

Master's thesis / Diplomski rad

2022

Degree Grantor / Ustanova koja je dodijelila akademski / stručni stupanj:

University of Split, Faculty of Civil Engineering, Architecture and Geodesy / Sveučilište u Splitu, Fakultet građevinarstva, arhitekture i geodezije

Permanent link / Trajna poveznica: <https://um.nsk.hr/um:nbn:hr:123:500796>

Rights / Prava: [In copyright](#)/[Zaštićeno autorskim pravom.](#)

Download date / Datum preuzimanja: **2024-12-28**



Repository / Repozitorij:

[FCEAG Repository - Repository of the Faculty of Civil Engineering, Architecture and Geodesy, University of Split](#)



UNIVERSITY OF SPLIT



STARI GRAD NOVA VINARIJA

REVITALIZACIJA PROSTORA VINARIJE DALMACIJAVINA U
STAROM GRADU

FGAG - diplomski studij **Arhitektura i urbanizam**
ak. god. 2021./22.

MENTORICA: **IVA LETILOVIĆ**
KOMENTORICA: **ANA ŠVERKO**
STUDENT: **LUKA BARIĆ**

SADRŽAJ:

KOMENTORSKI RAD

1. UVODNA MISAO	1
2. ZNAČENJE I VRIJEDNOST INDUSTRIJSKE BAŠTINE	2
3. POTENCIJAL INDUSTRIJSKE BAŠTINE ZA STARI GRAD	5
3.1. TURISTIČKA ATRAKCIJA	7
3.2. GOSPODARSKI RAZVOJ	7
3.3. URBANA REGENERACIJA	8
3.4. ODRŽIVOST	8
3.5. KREATIVNA PRAKSA	8
4. PRISTUP REVITALIZACIJI VINARIJE	9
5. VINARIJA NEKADA I DANAS	12
5.1. RAZVOJ PROJEKTA:	12
5.2. TRENUTNA SITUACIJA:	15
5.3. ZAŠTITA:	16
6. REFERENTNI PRIMJERI PRI PROJEKTIRANJU	17
7. IZVORI	21

PROJEKT

1. UVODNA MISAO

Gradovi su jedna od najvećih ljudskih tvorevina; društveno-kulturne cjeline koje predstavljaju prošlost, sadašnjosti i budućnost čovječanstva. Ta misao dovodi do spoznaje da se **cijeli grad može smatrati oblikom baštine**, bez obzira na to je li povijesna, kulturna, industrijska, velika, mala, stara ili nova. Kao „kulturni krajolici“ daju nam osjećaj mjesta i otkrivaju odnos ljudi i lokaliteta kroz vrijeme. Kroz svoje oblike, značajke i povijest **sadrže aspekte našeg identiteta i razvoja.**



2. ZNAČENJE I VRIJEDNOST INDUSTRIJSKE BAŠTINE

Proces industrijalizacije doveo je do značajnih promjena u krajoliku grada, povećana je gustoća izgrađenosti u urbanim zonama i urbanizacija prirodnih i ruralnih sredina. Novi krajolik definiran je koncentracijom industrija i potrebama rastućeg stanovništva. **Grad je dobio novo industrijsko lice.** Međutim, tijekom posljednjih desetljeća globalizacija, deindustrijalizacija i industrijsko preseljenje imali su snažan efekt na tradicionalna industrijska područja diljem svijeta čemu svjedoči golemi broj zastarjelih i napuštenih industrijskih objekata. Mali je udio gradova izbjegao **zatvaranje industrijskih postrojenja** posljednjih desetljeća.

Sve više zemalja sada se suočava s raznim problemima uzrokovanim industrijskim objektima u potpunom fizičkom i funkcionalnom kolapsu. Kao posljedica dolazi do **reduciranja karaktera krajolika i lokalne posebitosti** te povećane potrebe za razvojem novih strategija i taktika za **zaštitu i isticanje industrijske baštine** u svrhu obogaćenja osjećaja ili duha mjesta.

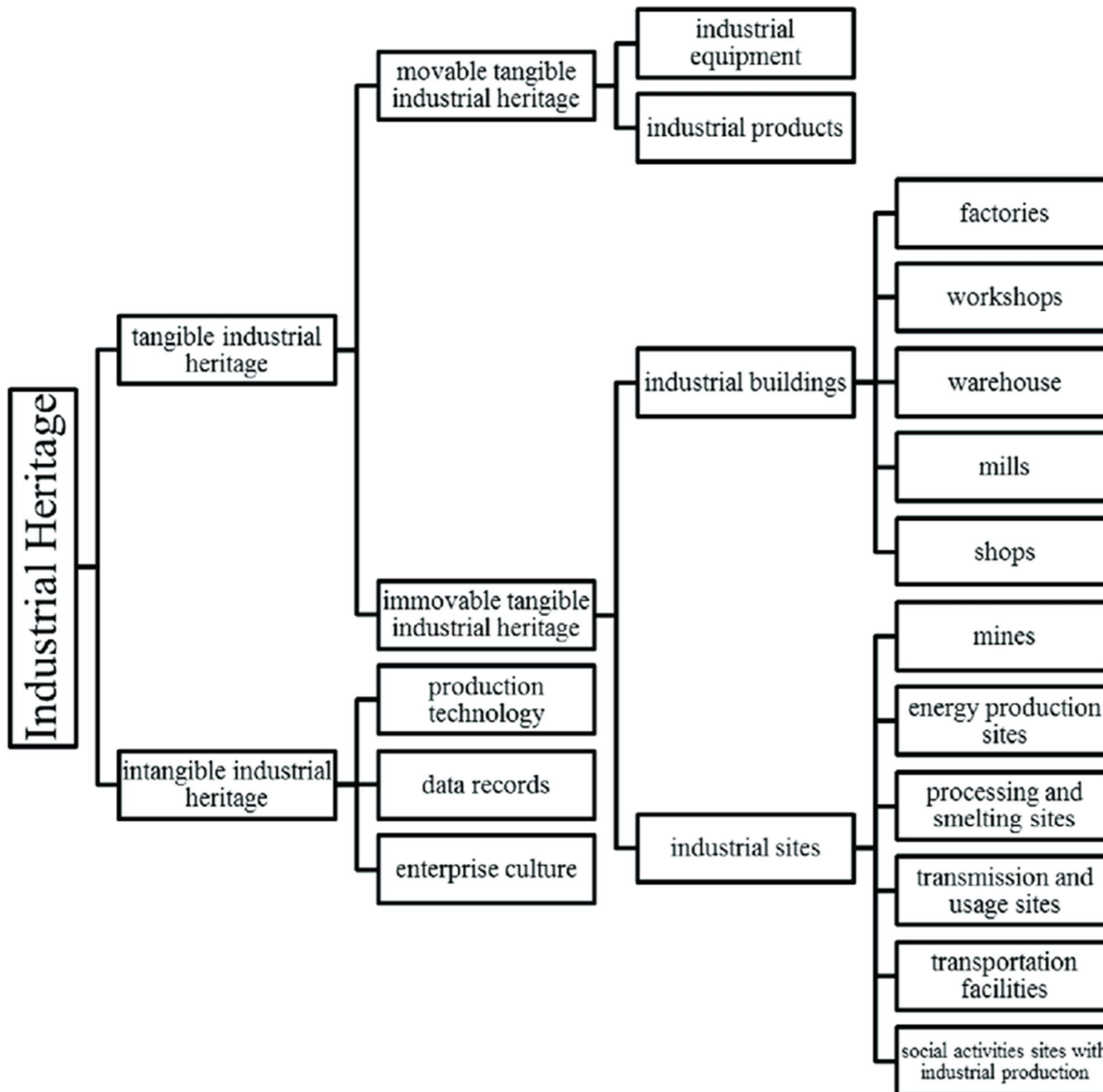

Industrijska baština integralni je dio kulturnog krajolika grada. Sadrži iznimnu vrijednost kao zapis o životu ljudi i **pruža osjećaj identiteta i povijesti lokaliteta**. Osim arheološke vrijednosti ostataka, može se odnositi i na vrstu industrije, određenu tvrtku, industrijsku zajednicu, određeni obrt ili vještinu. Čine ju svi ostaci industrijskih objekata koji imaju povijesnu, tehnološku, društvenu, znanstvenu ili arhitektonsku vrijednost. Ostaci se sastoje od zgrada, tvornica, strojeva, rudnika, radionica, rafinerija, transportne infrastrukture kao i mjesta koja se koriste za društvene aktivnosti povezane s industrijom kao što su stanovanje, vjerski obredi ili obrazovanje.

Kada se govori o vrijednosti koju nose industrijski objekti, ne smijemo zaboraviti da su tu bila i radna mjesta. Napuštena industrijska postrojenja, nekoć su uz mašineriju sadržavala i **radnike** koji su ih pokretali. Danas stoje kao prazne ljuske lišene života i aktivnosti koje su se u njima odvijale i koje su bile primarni razlog njihovog postojanja.

Industrial Heritage Re-tooled

The TICCIH guide to Industrial Heritage Conservation

edited by James Douet

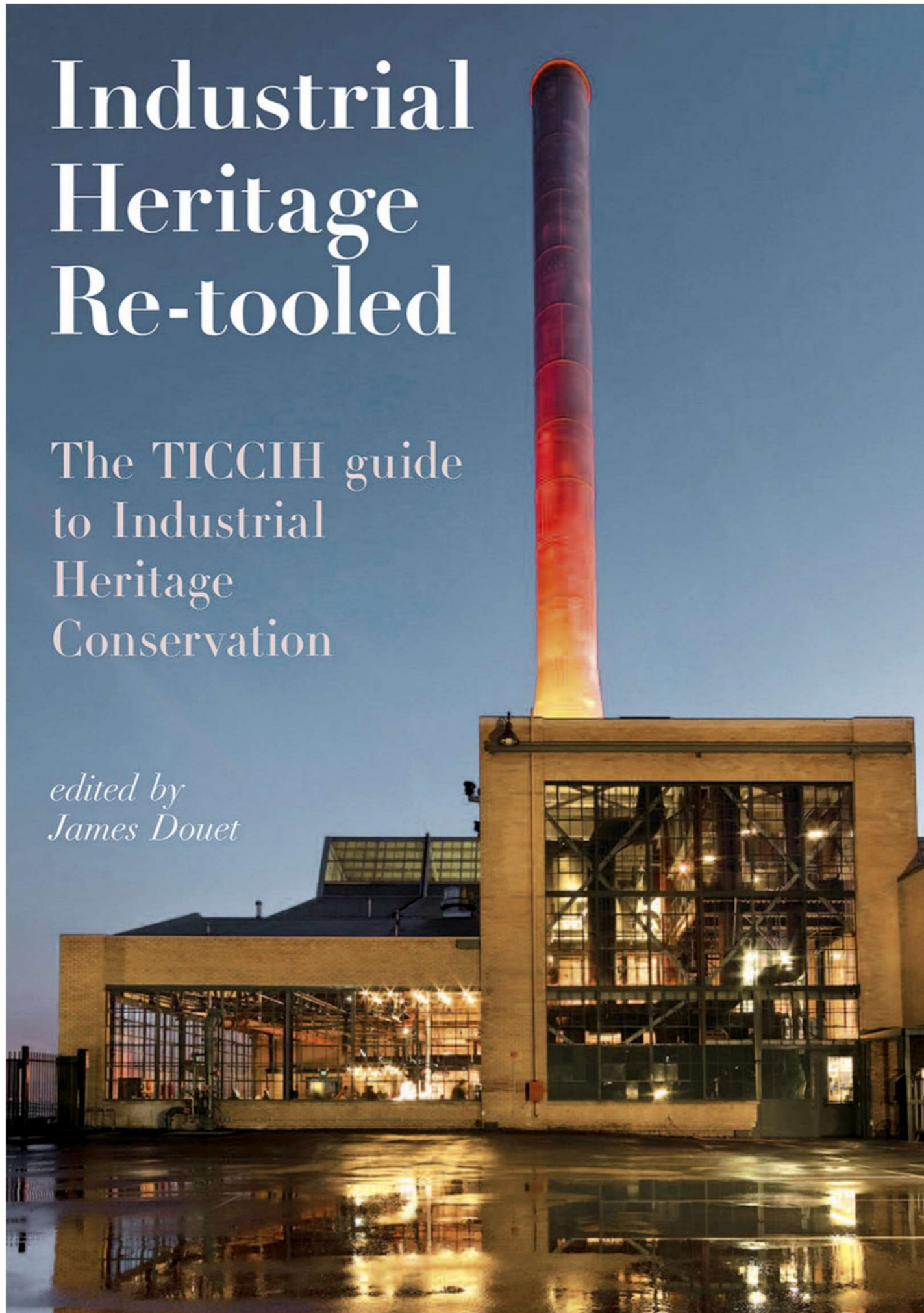

Značenje i relevantnost industrijskih krajolika sada su veći no ikad, posebno nakon objave „**Povelje o industrijskom nasljeđu Nizhny Tagil**“ 2003. godine. Povelja precizno definira da su od krucijalne važnosti zgrade i građevine izgrađene za industrijske djelatnosti, procesi i strojevi koji se u njima koriste te gradovi i krajolici u kojima se nalaze, kao i svi drugi materijalni i nematerijalni aspekti. **Treba ih proučavati**, njihovu povijest **podučavati**, njihovo **značenje i vrijednost** treba svima **učiniti jasnim**, a najznačajnije i najkarakterističnije primjere treba **identificirati, zaštititi i održavati**, za korištenje i dobrobit sadašnjosti i budućnosti. Uništenje bilo kojeg dijela ostavlja nas siromašnjima jer nije moguće nadomjestiti izgubljene vrijednosti.

U recentnoj prošlosti stvorena je nekolicina organizacija kao što su **UNESCO, TICCIH, ICOMOS, ICOM, ICOHTEC, ICCROM** i **DOCOMOMO** koje su znatno pridonijele ocjenjivanju, dokumentiranju i razvoju industrijske baštine. Kako bi se naglasila nužnost uzimanja u obzir industrijskog krajolika u budućem planiranju grada, potrebno ga je prihvatiti kao resurs i sastavni dio kolektivnog identiteta lokaliteta. Djelovanjem organizacija **stvorena je teorijska osnova i praktična metodologija**, kako za proučavanje, tako i za intervenciju u tim krajolicima, kako bi ih prilagodili novim proizvodnim sustavima ili novim namjenama u potpunosti.



3. POTENCIJAL INDUSTRIJSKE BAŠTINE ZA STARI GRAD

Kada je 1952. godine otvorena **vinarija u Starom Gradu** na otoku **Hvaru**, bila je jedna od najmodernijih i najljepših vinarija u Hrvatskoj. **Izgrađena uz pomoć lokalnog stanovništva**, vinarija se ubrzo uvukla u **povijesno tkivo lokaliteta** i od tada u sebi nosi **zapis o životu** Starograđana. Postaje žarištem **gospodarskog razvoja** grada koje stvara nova radna mjesta i poslovne prilike za lokalno stanovništvo te privlači ljude i kapital izvan mjesta. Prožima se u **urbanom tkivu** Starog Grada i u njemu zauvijek ostavlja svoj trag.

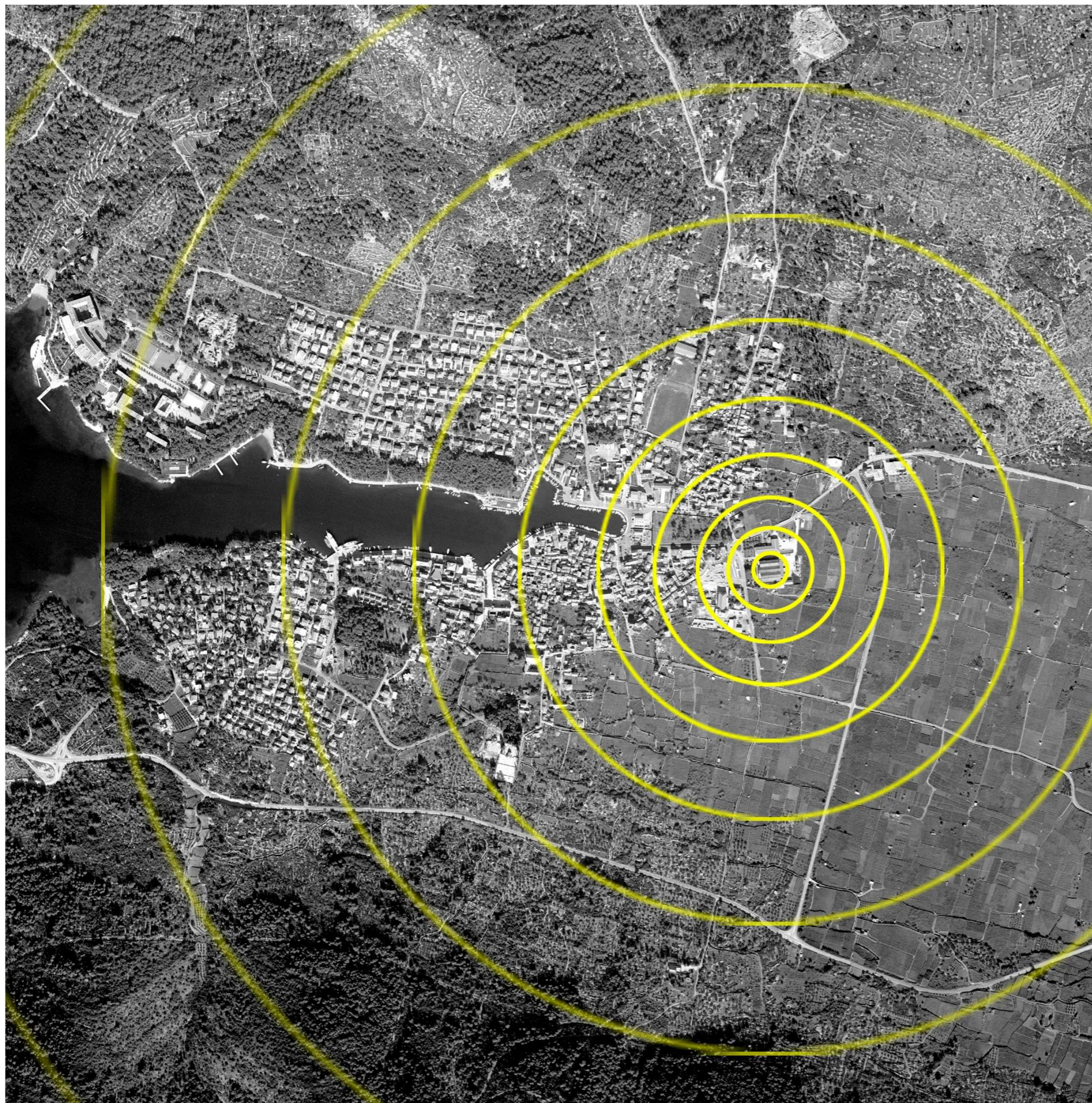

Lokaliteti industrijske baštine važan su dio našeg izgrađenog okoliša i krajolika. Osim što pružaju vezu s našom prošlošću, igraju i značajnu ulogu u **budućnosti naših gradova**, mjesta i ruralnih sredina.

Cijeli industrijski krajolik vinarije i svi njegovi sastavni dijelovi, nude **moćnost ponovne uporabe**. Dobro izveden projekt revitalizacije, može pridonijeti društvenom i kulturnom napretku, održivosti okoliša, urbanoj regeneraciji i jačanju urbanog identiteta Starog Grada. Područje je sa **iznimnim prostornim potencijalom** za razvoj novih programa, funkcija i turističkih atrakcija. Smješteno je unutar urbane zone grada gdje može djelovati kao **centar gospodarskog razvoja**.

Postoji čitav niz načina na koje mjesta baštine mogu doprinijeti održivom gospodarskom razvoju i boljitku. Oni uključuju sljedeće:

- formiranje **orijentira** koji služi kao žarište ekonomskog razvoja
- **privlačenje ljudi i kapitala**
- stvaranje **radnih mjesta** nego novogradnja
- pružanje važnih **turističkih atrakcija**

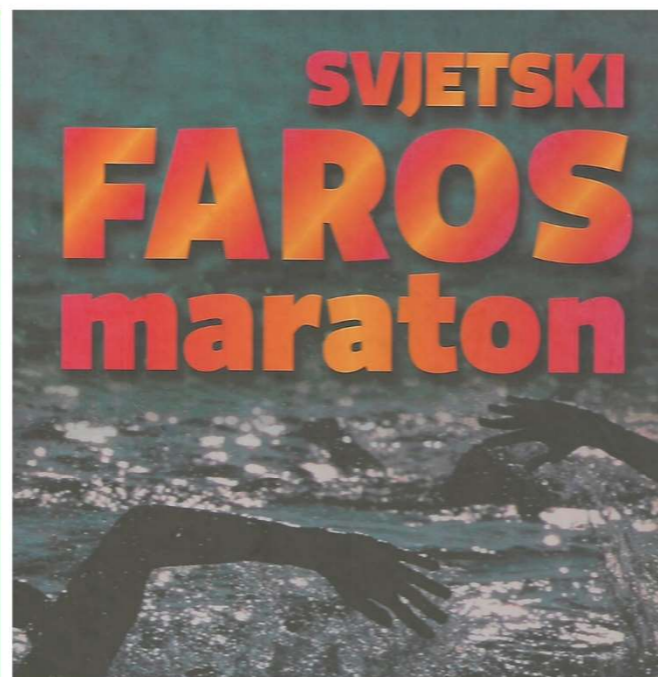

3.1. TURISTIČKA ATRAKCIJA

Industrijsku baštinu vinarije potrebno je učinkovito **prezentirati i iskomunicirati** ne samo široj javnosti nego i turistima, objašnjavajući značenje i vrijednost tog industrijskog lokaliteta i upoznavajući ih sa **kulturom i povijesti Starog grada i otoka Hvara**. Industrijski turizam nudi razne prednosti za gospodarstvo, zaštitu baštine i zajednicu. Osim **otvaranja novih radnih mjesta** u tom području, generira se prihod od troškova posjetitelja. U društveno-kulturnom smislu, najtipičnija korist je prepoznavanje i slavljenje povijesti iz života lokaliteta. **Lokalni ponos** povećaje **osjećaj mjesta** i privrženost lokalnog stanovništva kao i posjetitelja.

Prema UNESCO-u, prenamjena nekadašnjih industrijskih pogona te njihovo pretvaranje u animirana mjesta za posjetitelje, jedno je od važnijih kulturnih dostignuća sa kraja 20. i početka 21. stoljeća.

3.2. GOSPODARSKI RAZVOJ

Mjesto nekadašnjeg industrijskog pogona može ponovno postati produktivno. Prilagodnom novoj namjeni oživljava se zgrada i njeno okruženje kao i **radna mjesta** koja su uz nju vezana. Posljedično dolazi do poboljšanja **kvalitete života** individualca te **vitalnosti** cijele **zajednice**. Postiže se veća ugodnost i privlačnost mjesta što privlači ljude i kapital.

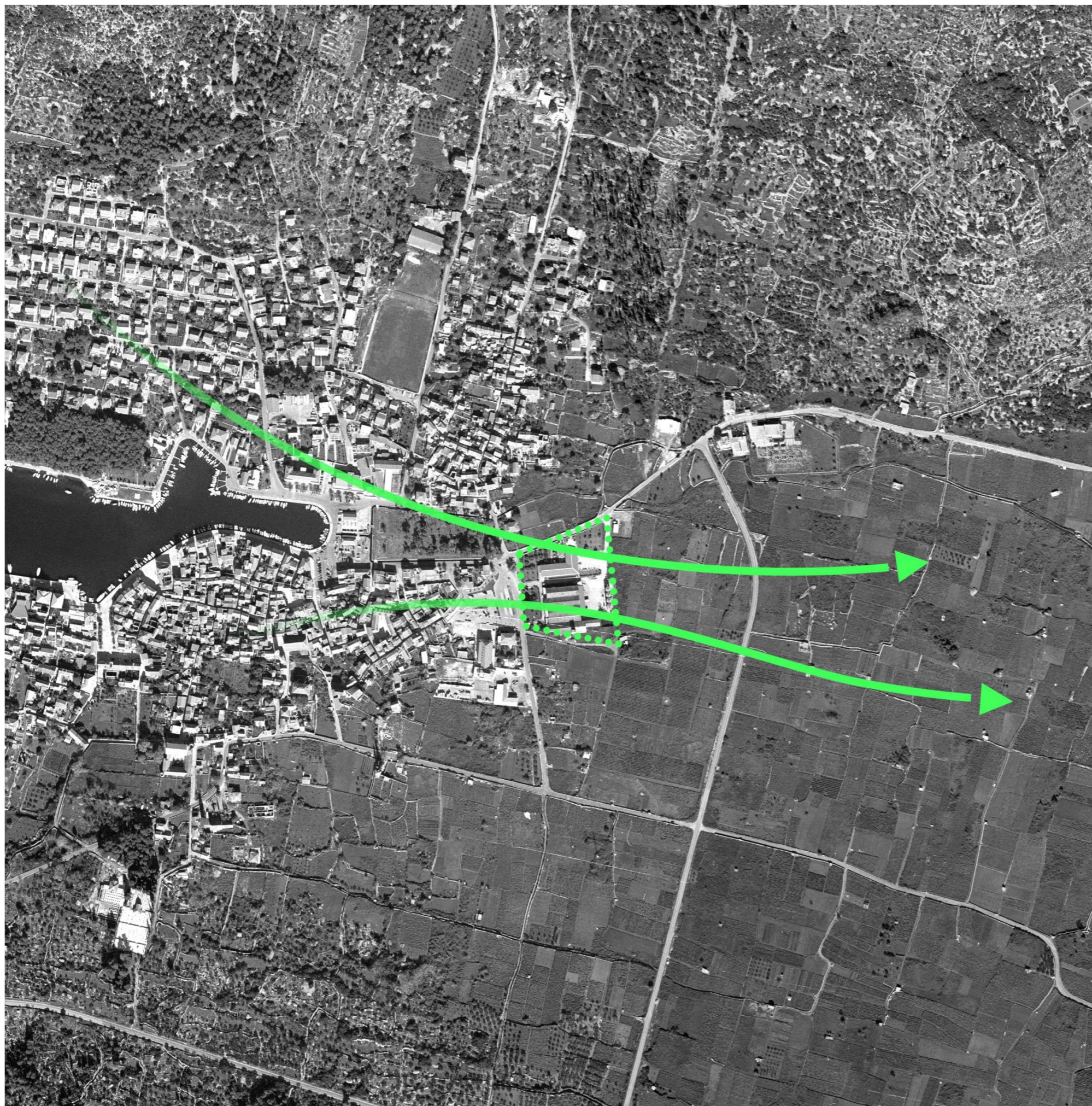

3.3. URBANA REGENERACIJA

Napuštena industrijska mjesta mogu imati negativan učinak na okolno područje i u slučaju nepristupačnih velikih industrijskih obuhvata, mogu djelovati kao prepreke ili pukotine u urbanom tkivu, ugrožavajući urbanu povezanost. Oživljavanje takvih mjesta na način koji vodi računa o urbanom kontekstu također može pružiti priliku da se **urbano okruženje poveže na nove načine**, a da se uz to naglasi baština mjesta. Sa svojom pozicijom na istočnom rubu grada, **između jezgre i Starogradskog polja**, vinarija može postati „most“ koji ih povezuje.

3.4. ODRŽIVOST

Revitalizacija zgrada industrijske baštine sve se više cijeni zbog doprinosa koje mogu dati inicijativama održivosti. To se može protumačiti u smislu društvene održivosti, podržavanja i razvoja zajednice, **zadržavanja sjećanja** i drugih društvenih prednosti uključenih u **recikliranje mjesta** industrijske baštine. Zadržavanje postojeće izgradnje pruža niz **prednosti za okoliš**. To uključuje smanjeni otpad od rušenja, smanjenu potrošnju resursa i energije u usporedbi sa scenarijem rušenja i ponovne izgradnje.

3.5. KREATIVNA PRAKSA

Kao povijesni lokalitet, po definiciji je jedinstveni rezultat kombinacije prirodnih oblika i zgrada koje definiraju određeno mjesto ili regiju, što nudi mogućnost kreativne prakse u očuvanju, dizajniranju i projektiranju.



4. PRISTUP REVITALIZACIJI VINARIJE

Procesom revitalizacije stara vinarija se ponovno stavlja u funkciju, ali pri tome mijenja svoju prvotnu namjenu. Zbog svoje baštinske vrijednosti, nova namjena objekta mora podržati i razumijevati tu baštinu dok se istovremeno prilagođava novim funkcijama. Daje se **novi život lokalitetu** umjesto da ga se pokušava zarobiti u određenom trenutku u povijesti. Istražuju se nove mogućnosti koje se nalaze između dviju krajnosti; rušenja ili pretvaranja mjesta u muzej. Dodavanjem **novog sloja bez brisanja onih starijih**, projekt revitalizacije vinarije postaje dio duge povijesti mjesta Starog Grada. Definira mu se još jedna faza života, a ne konačni ishod.

Potpuno očuvanje lokaliteta pretvaraju ga u svojevrsni muzej, dok prenamjena, iako različita, koristi poneke elemente navedenog procesa. Stvara uvjete za očuvanje industrijske baštine koja bi inače mogla biti izgubljena te je čini dostupnom novim generacijama Starograđana. Dizajniranje nove namjene donosi priliku za **isticanje nekih elemenata i aspekata vinarije dok se drugi reduciraju**. Idealan projekt je onaj koji se može poslije u potpunosti ukloniti, tako da mjesto ostaje **otvoreno za daljnje prenamjene** i nove faze u dugom životnom vijeku.



PRIMJER REVITALIZACIJE:
Prenamjena rudarskog pogona u
Gradsku knjižnicu Labin



Projekt revitalizacije ne podrazumijeva samo zadržavanje originalnog okvira ili omotača građevine. Potrebno je temeljito **razumijevanje cijelog industrijski krajolika**. Bitni aspekti koje treba razmotriti uključuju prostorne **strukture i konfiguracije, sistem nosive konstrukcije, odnos između objekta i njenog šireg konteksta, značajne vizure** na, kroz te iz objekta kao i **tragove aktivnosti i procesa**.

Industrijski krajolik vinarije čini vrijednu imovinu Starog Grada. Kao dio šireg heterogenog gradskog tkiva, živi i stari skupa sa gradom. Navedeno podrazumijeva da **projektantski zahvati na takvom području nikada se ne smiju usmjeravati samo na jednu izoliranu građevinu, već na cijeli industrijski krajolik, a time i na širu sredinu**. Revitalizacija lokaliteta koja se oslanja na potencijal industrijske baštine može djelovati kao katalizator za šire promjene. Kao posljedica toga **cijela urbana sredina može postati predmetom projekta revitalizacije**.

Angažman i **savjetovanje sa zajednicom** je jako važno u procesu revitalizacije područja industrijske baštine. Očekivanja lokalnog stanovništva o vrijednosti takvog projekta nisu ujednačena i mogu se lako promijeniti. Različiti pojedinci različito vrednuju industrijsku baštinu. Za neke su industrijska mjesta izvor ponosa i nositelji važnih uspomena, dok za druge predstavljaju podsjetnik na zapuštenost i propadanje.





U suštini: učiniti koliko je potrebno da se vinarija očuva i učini upotrebljivom, ali ju mijenjati što je moguće manje kako bi se zadržao njen kulturni značaj.



5. VINARIJA NEKADA I DANAS

5.1. RAZVOJ PROJEKTA:

1948. godine inženjer i enolog **Vanja Žanko**, inspiriran svojim iskustvom u alžirskim vinogradima, postaje idejni začetnik izgradnje zgrade državne vinarije u Starom Gradu. Kada se vratio u domovinu nakon rata, započinje pravu borbu s postojećom vinarskom školom koja je vjerovala samo u podzemne podrume i drvenu burad. Donosi industrijalizaciju vinarstva, velike betonske cisterne i visokokapacitetnu mehanizaciju kakvu je upoznao u inozemstvu.

Arhitekt **Stanko Fabris**, tada zaposlen u Projektном zavodu Hrvatske u Zagrebu, bio je zadužen za projektiranje zgrade. Fabris je osim nje, projektirao niz vinarija i tvornica u regiji, u suradnji sa inženjerom građevine Aljošom Žankom.

Vlasnici zemljišta na kojem je izgradnja planirana su besplatno ustupili teren. Godine 1949. započinju radovi za koje je angažirano poduzeće Konstruktor iz Splita, a zgrada je svečano **otvorena 14. rujna 1952. godine**. Nosila je ime narodnog heroja Ivana Lučića-Lavčevića.

Sama izgradnja vinarije je **dogadjaj od neizrecive važnosti za lokalno stanovništvo** što potvrđuje broj nazočnih pri svečanom otvorenju, ovjekovječen fotografijama iz arhiva obitelji Žanko (slika lijevo). Za ovu malu sredinu dolazak tako velikog poduzeća značio je nova radna mjesta i bolju kvalitetu života.



Velebno zdanje vinarije koju će zauzeti poduzeće „Dalmacijavino“ smješteno je na istočnom ulazu u Stari Grad, **na rubu Starogradskog polja**. Glavno pročelje zgrade gleda na zapad, prema staroj jezgri grada Starog Grada, dok se iza njena začelja i dvorišta prostire spomenuto Starogradsko polje. Lijeva i desna strana prizemne etaže glavnog pročelja, na kojima se nalaze ulazi u objekt, otvorene su arkadom. Na krajnji lijevi dio pročelnog zida dodana je spomen-ploča Ivanu Luciću-Lavčeviću, narodnom heroju i antifašističkom borcu, rodom iz Starog Grada.

Sastavljena je od 3 hale jednake širine gdje su dvije bočne uvučene kako bi se formirale terase orjentirane put cetra grada. Lijevoj se terasi pristupa vanjskim betonskim stubištem, na vrhu kojeg su se nekoć nalazila željezna ogradna vrata, ili kroz vrata iz unutrašnjosti, dok se drugoj može pristupiti samo iz unutrašnjosti objekta. Cijela zgrada se pristojno **uklapa u tradicijsku arhitekturu mjesta**. Pogoni i hale građeni su od betona i obloženi bijelim hvarskim kamenom dok je drvena krovna konstrukcija prekrivena crvenom kupom kanalicom.

Primjer je socijalističke industrijske arhitekture, građene radnim akcijama.

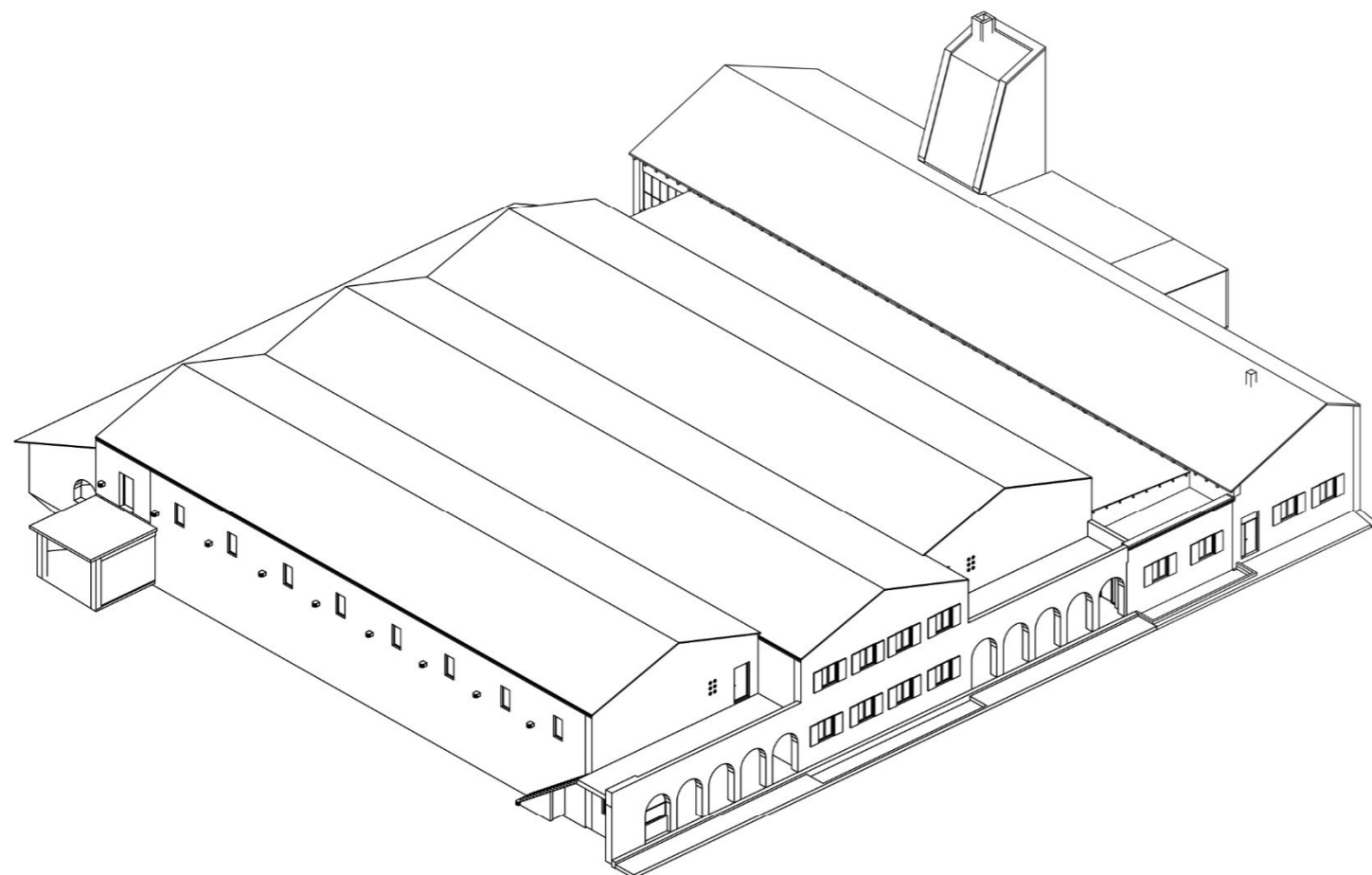

Originalnom projektu Stanka Fabrisa, 60-ih godina, nadograđen je objekt s južne strane koji je poprimio dodatne prostore potrebne za proizvodnju vina.

U prvom dijelu rastvorenog pročelja smjestila se porta, a slijedi glavni ulaz u postrojenje. Sjeverno od glavnih ulaznih vrata nalazi se usko kameno stubište koje nas vodi na gornju etažu. Dok južno od ulaza, naslonjeni na pročelje, smješteni su uredski prostori. Ako se krene ravno, dolazi se do centralnog dijela pogona koji zauzima većinu površine objekta. Gornjoj etaži pristupa se spomenutim kamenim stubištem ili preko vanske terase. Na katu se nalazi galerijski prostor za radnike koji omogućava lakši pristup betonskim tankovima sa vinom.

Naknadno izgrađenom, južnom dijelu građevine, se pristupa kroz sporedni ulaz na zapadnom pročelju. Sadrži laboratorij, dodatne uredske prostore, sobe za skladištenje i arhiv.

Vinarija je aktivno radila do 2015. godine kada je tvrtka Dalmacijavino proglasila stečaj. Rad joj je obustavljen i zgrada započinje fazu postepene degradacije.

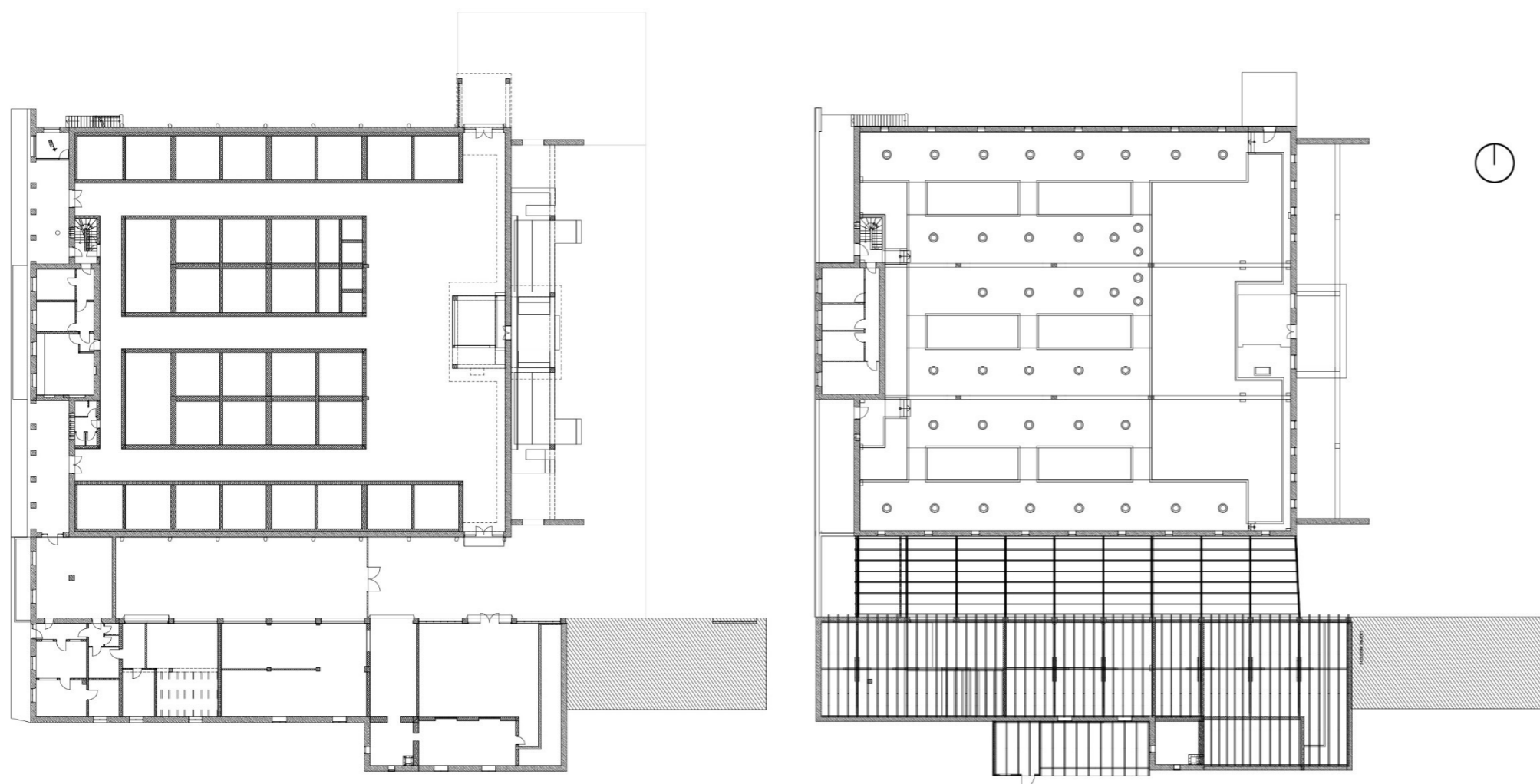

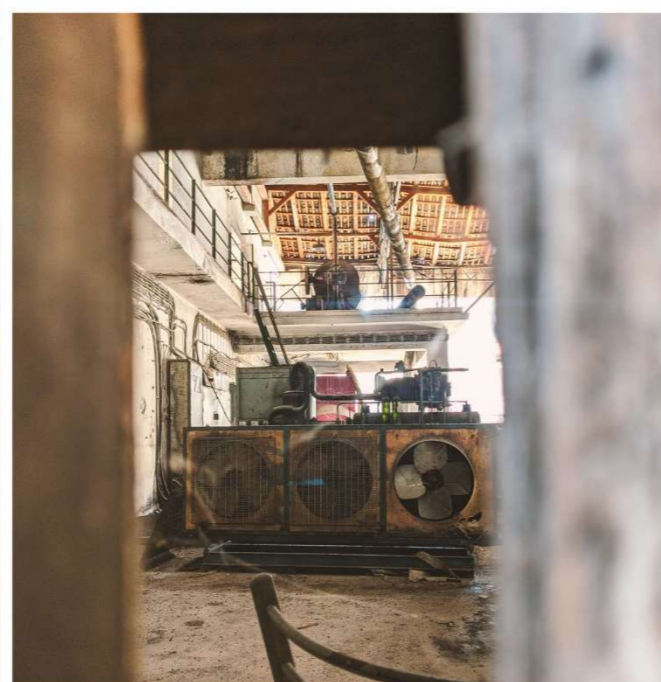
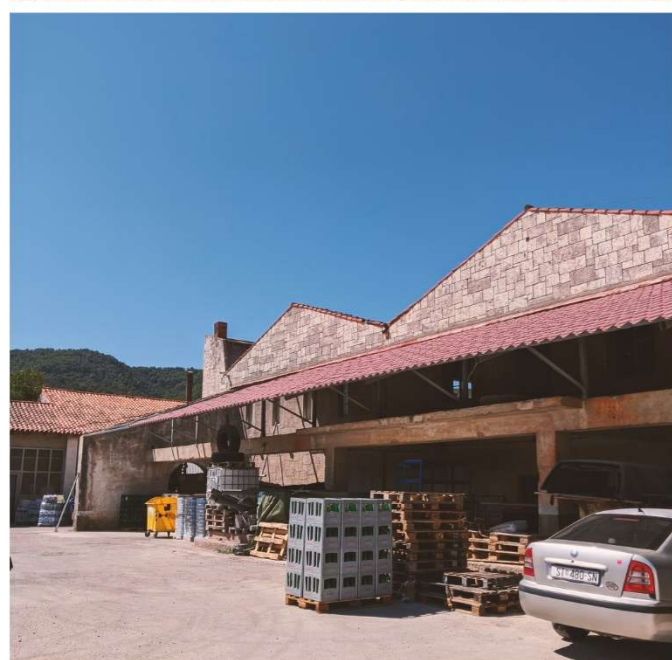
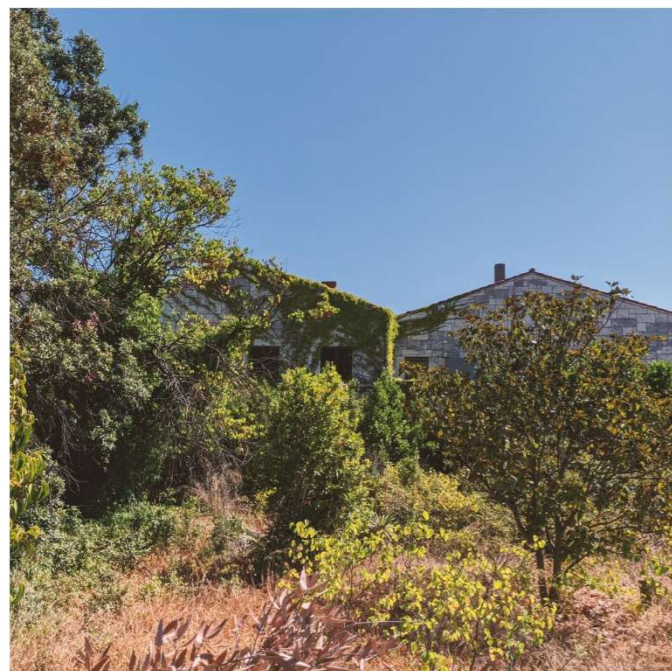

5.2. TRENUTNA SITUACIJA:

Okoliš građevine, kao i sama vinarija, **obrastao je** raznom **vegetacijom**, no sama zgrada nije pretrpila značajnu količinu devastacije. Vidljivo je **napuštanje prostora i urušen dio krova** kao logična posljedica neodržavanja. Dvorište iza vinarije se koristi u svrhu skladištenja no nije jasno točno tko je korisnik tog dijela zemljišta. Većina glavnog dijela postorenja **zatrpana je otpadom**, a napušten je i velik broj strojeva. Osim vinarije i njene nadogradnje, sjeverno na parceli se nalazi pomoćna hala koja služi kao spremište za tvrtku Velpro. Na dan posjeta lokaciji stala je potpuno prazna. U ovom trenutku glavni pristup na parcelu je preko prometnice sa zapadne strane dok ima sporedni ulaz i na sjeveru.



5.3.ZAŠTITA:

Rješenjem ministarstva kulture i Konzervatorskog odjela u Splitu, od 20. srpnja 2015. godine, Zgrada Vinarije u Starom Gradu, je kao **vrijedan primjer industrijske arhitekture** stavljena pod preventivnu zaštitu do donošenja rješenja o utvrđivanju svojstva kulturnog dobra, a najduže 3 godine od dana donošenja istog rješenja. Pod oznakom P-5163 zavedena je kao **nepokretno kulturno dobro** – kulturno povijesna cjelina, pravna statusa preventivno zaštićeno kulturnog dobra, klasificirano kao „profana graditeljska baština“.

Značaj **Starogradskog polja** prepoznat je 1993. godine kada je zaštićeno kao arheološka zona. Sljedeći stupanj zaštite postavljen je 2005. godine kada je preventivno zaštićeno kao kulturni krajolik. Na **UNESCO-v Popis svjetske baštine** Starogradsko polje je, zajedno s **povijesnom jezgrom Staroga Grada** upisano 2008. godine. Bez obzira na zaštitu, Starogradsko polje u više navrata je bilo poprištem nezakonite gradnje, što je tužan podsjetnik na činjenicu da formalna zaštita nije konačno rješenje u borbi protiv destrukcije kulturnih dobara.

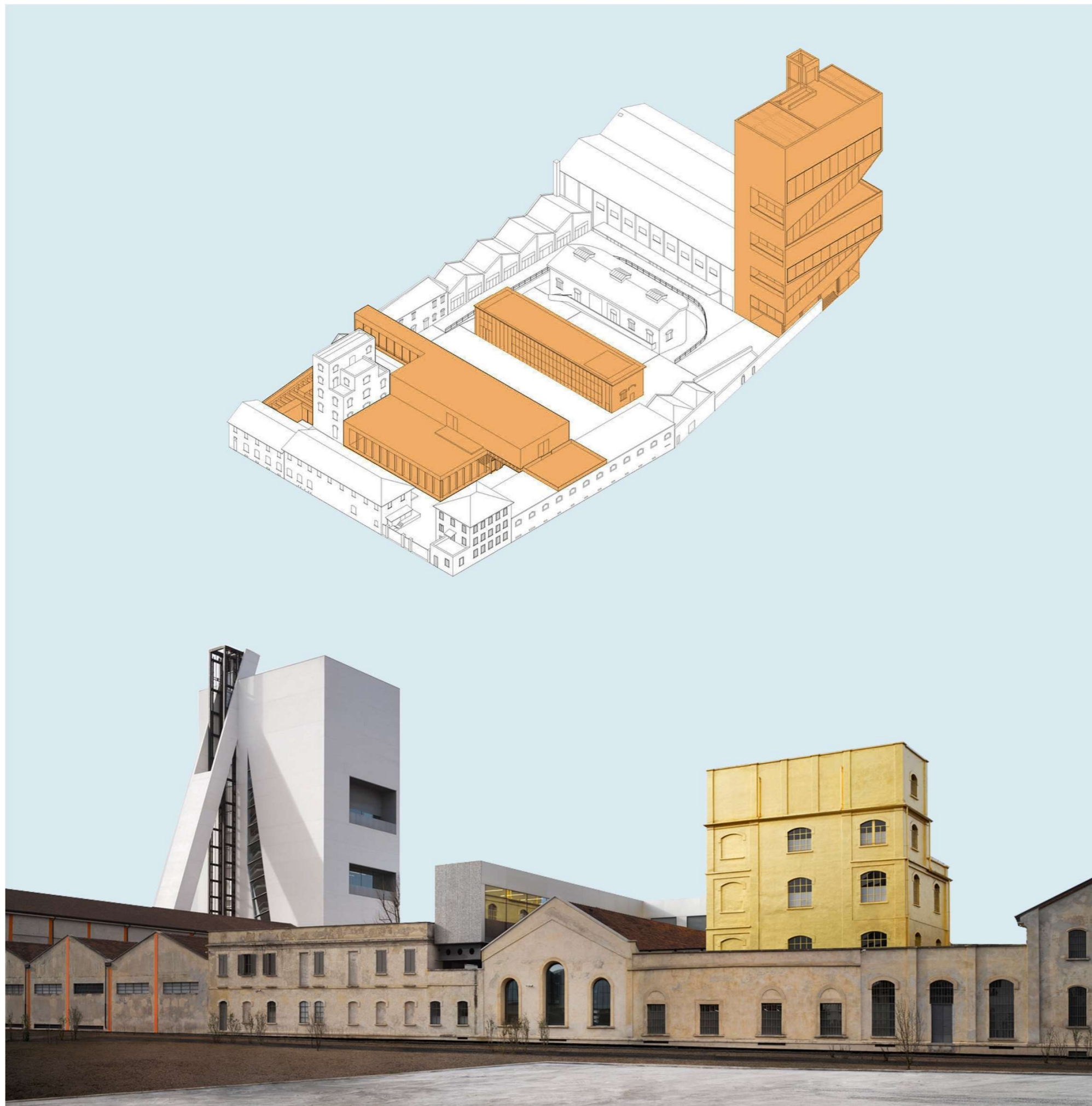

6. REFERENTNI PRIMJERI PRI PROJEKTIRANJU

OMA - FONDAZIONE PRADA

Smješten u bivšoj destileriji gina iz 1910. godine u industrijskom kompleksu Largo Isarco na južnom rubu Milana, novi dom Fondazione Prada suživot je novih i regeneriranih zgrada. Uključuje stara skladišta, laboratorije i silose za pivare, kao i nove zgrade koje okružuju veliko dvorište.

Kompleks ima za cilj proširiti repertoar prostornih tipologija u kojima se umjetnost može izlagati. Projekt se sastoji od sedam postojećih zgrada, te tri nove strukture: Podij, prostor za povremene izložbe; Kino, multimedijaska dvorana; i Torre, deveterokatni stalni izložbeni prostor za prikaz zbirke i aktivnosti zaklade.

Fondazione nije konzervatorski projekt, a ni tipični projekt nove arhitekture. Dva aspekta koja se obično drže odvojeno, ovdje se suočavaju jedno s drugim u stanju trajne interakcije.

Novo, staro, horizontalno, okomito, široko, usko, bijelo, crno, otvoreno, zatvoreno – svi ti kontrasti uspostavljaju raspon suprotnosti koje definiraju novu Fondazione. Uvođenjem tolikog broja prostornih varijabli, složenost arhitekture promicat će nestabilno, otvoreno programiranje, gdje će umjetnost i arhitektura imati koristi.

REF. Naglašavanje postojeće arhitekture i stvaranje novih prostornih repera.



HERZOG & DE MEURON – CAIXAFORUM MADRID

CaixaForum Madrid je poznat centar umjetnosti u srcu glavnog grada Španjolske. Otvoren za javnost 2008. godine, CaixaForum smješten je u bivšoj elektrani Mediodía, obnovljenoj i proširenoj prema dizajnu švicarskih arhitekata Herzog & de Meurona, koja je postala jedna od urbanih znamenitosti grada. Centar je lako prepoznatljiv po zahrđaloj čeličnoj oblogi i poznatom pročelju okomitog vrta, dizajniranom u suradnji s francuskim botaničarom Patrickom Blancem.

Herzog & de Meuron projektirali su većinski novu zgradu od 7 katova, zadržavajući samo fasade od opeke postojeće zgrade. Arhitekti su stvorili natkriveni trg na razini ulice kako bi pružili zaštićeni prostor za okupljanje i posjetitelja centra i prolaznika.

Iz funkcionalne perspektive, centar je podijeljen na dva dijela, jedan iznad i jedan ispod zemlje, s natkrivenim trgom između. Na dvije etaže smještene ispod zemlje nalaze se gledalište i kazalište, multifunkcionalne sobe, servisni prostori i parkiralište; dok se u nadzemnim etažama nalaze ulazno predvorje, izložbene galerije, upravni uredi, knjižara i panoramski restoran.

Aktivnosti na Caixaforumu uključuju izložbe umjetnosti, dizajna i arhitekture, konferencije, koncerte, filmske projekcije, radionice i obrazovne programe za djecu i obitelji.

REF. Urbani magnet, privlačenje korisnika, skulpturalnost oblikovanja

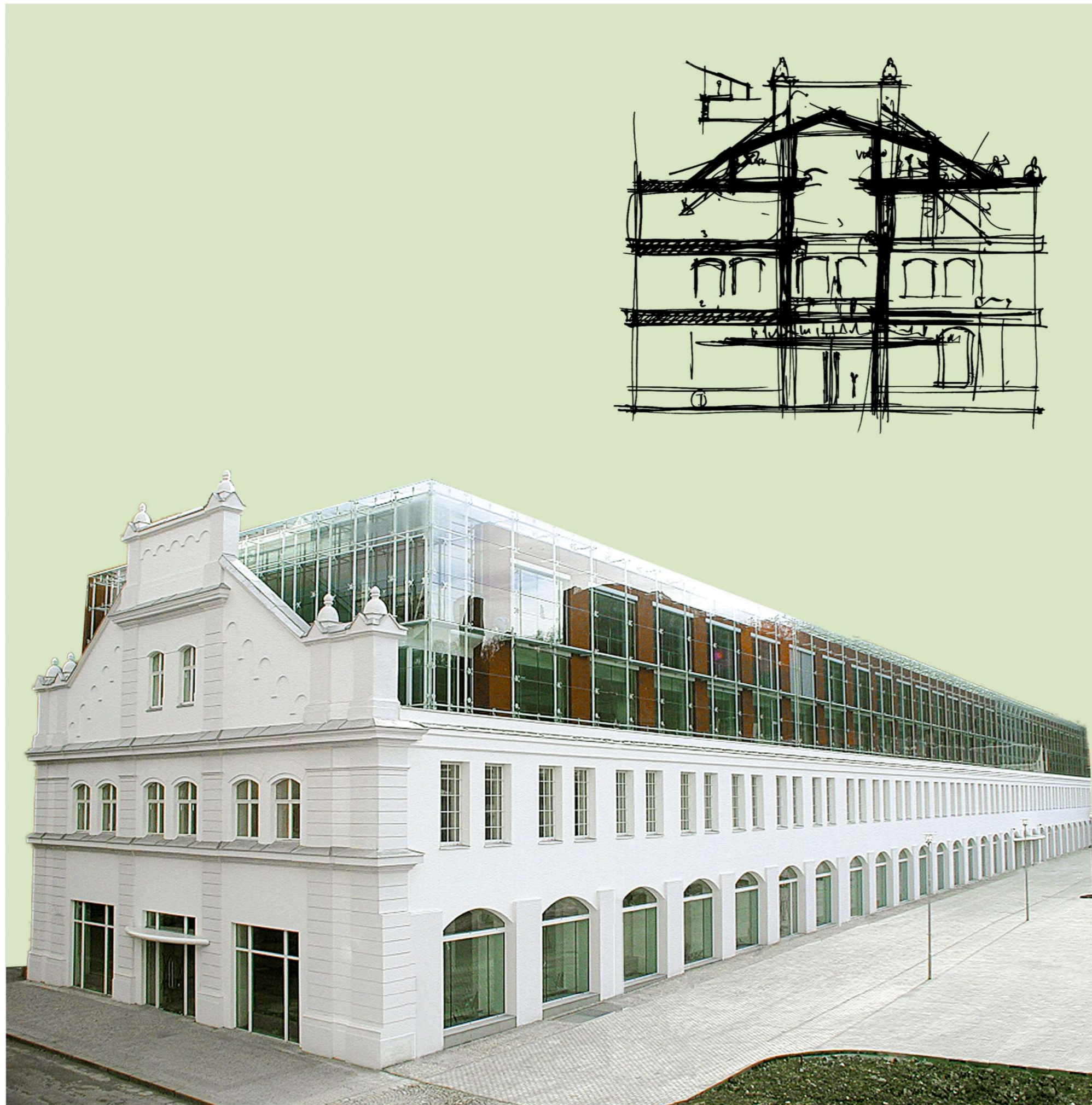

RICARDO BOFILL - CORSO KARLIN

Poslovna zgrada "Corso Court" nalazi se na ključnoj lokaciji u novoj pješačkoj ulici u Karlinu. Kao dio plana urbane regeneracije i novog razvoja, projekt Corso I u okrugu Karlin, nekadašnjem industrijskom području pretvorenom u jednu od dinamično razvijajućih praških četvrti, primjer je uspješne transformacije. Trenutno područje ima najveću koncentraciju novih, modernih poslovnih zgrada u Pragu.

Ricardo Bofill je 2000. godine dovršio projekt restrukturiranja bivšeg industrijskog pogona izgrađenog 1890. godine koji je služio kao hala za proizvodnju tankova od lima. Rezultat je moderna poslovna zgrada koja se uspostavlja odnos sa prepoznatljivom industrijskom prošlošću ovog područja.

Na pola puta između obnove i nove izgradnje, dizajn poštuje tipologiju zgrade i njezino glavno ulično pročelje. Krov je zamijenjen staklenim krovom i crvenom štukaturom koja prati kompoziciju sačuvanu u donjem dijelu zgrade. Interijer je u biti plan otvorenog prostora koji omogućuje veću fleksibilnost u planiranju rasporeda ureda. Glavni ulaz je zamišljen kao veliki atrij koji povezuje poslovni prostor zgrade. Zgrada se s obje strane otvara prema unutarnjoj piazzzi i pješačkoj ulici.

REF. Odnos prema originalnom pročelju zgrade, novi vs. stari materijali

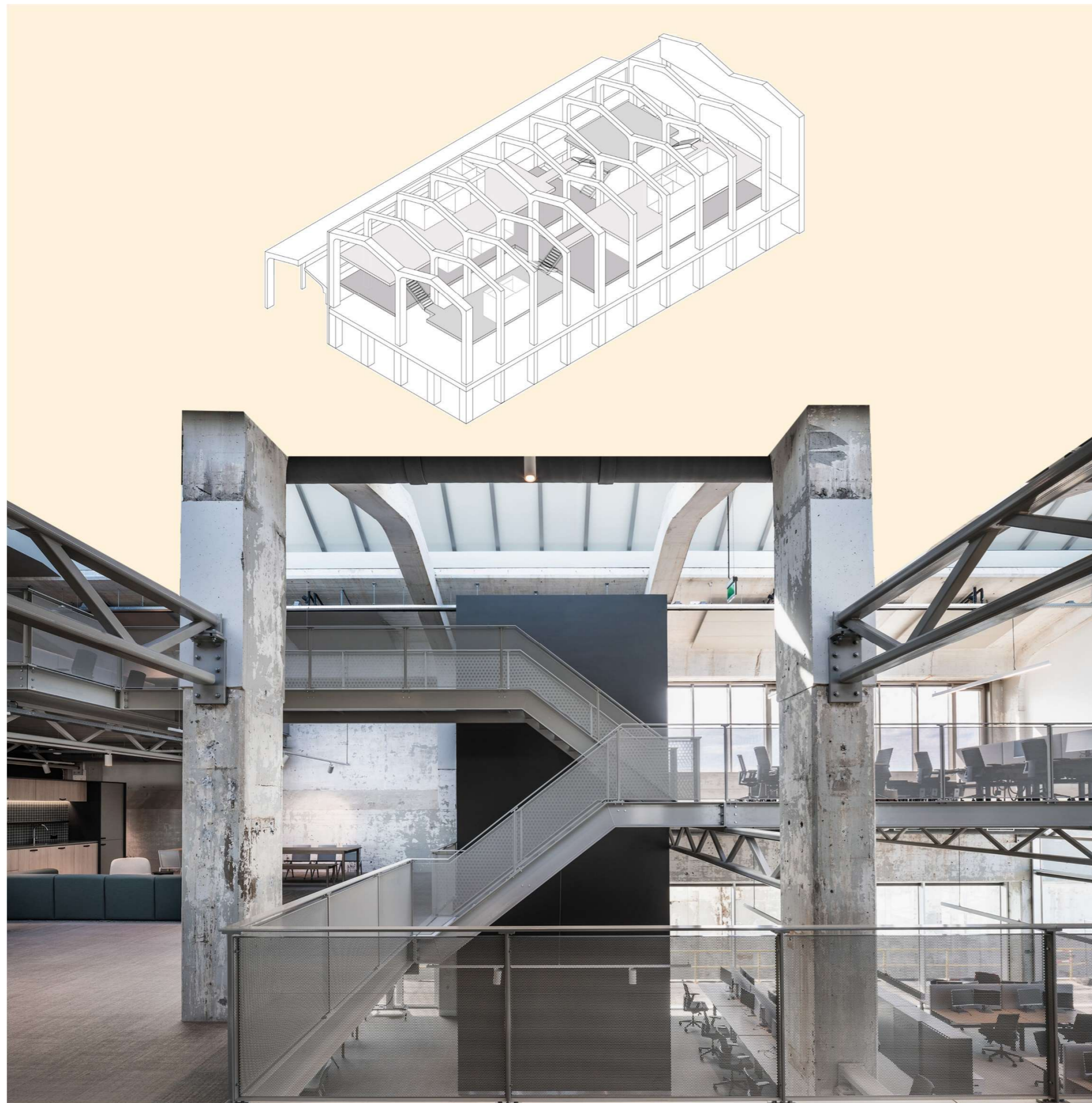

HOFMAN DUJARDIN + SCHIPPER BOSCH - KB BUILDING

Nekadašnja tvornica najlona u potpunosti je pretvorena u jedinstveni ured. Na postojeću betonsku konstrukciju obješen je novi okvir čeličnih platformi. Plan se nadovezuje na postojeće kvalitete i kombinira ih sa dodanim prostorima.

U bivšoj proizvodnoj hali na visoko uzdignutom podu postavljani su ogromni industrijski kotlovi. Nakon njihovog uklanjanja, otkrila se gotovo sveta ljepota prostora. Ova svijetla i prostrana dvorana u snažnom je kontrastu s prizemljem i podrumom, koji zbog svoje betonske konstrukcije imaju znatno teži karakter. Novo drveno stubište sada povezuje ova dva svijeta i čini početnu točku nove središnje rute koja povezuje sve nove etaže.

Novi podovi vise na otvorenom prostoru kao razrađena trodimenzionalna kompozicija. Ove nove platforme stvaraju različite radne prostore sa specifičnim kvalitetama.

Novi podovi su izvedeni što je moguće lakše, s otvorenim rešetkastim nosačima između postojećih stupova. Podne ploče polažu se na njih. Kao rezultat toga, dizajn ne samo da nastavlja vizualnu prostranost, već također omogućuje da se transformacija prilagodi ili čak ukloni u budućnosti. Time se osigurava fleksibilnost strukture prema budućim potrebama.

REF. Stari vs. novi konstruktivni sustav

7. IZVORI

- <http://pogledaj.to>
 - <https://vizkultura.hr>
 - <https://archdaily.com>
 - <https://archello.com>
 - <https://www.dezeen.com>
 - <https://ticcih.org>
 - <http://icomos.si>
 - <https://whc.unesco.org>
 - <https://hr.wikipedia.org>
 - <https://narodne-novine.nn.hr>
 - <https://slobodnadalmacija.hr>
 - <http://starogradsko-polje.com>
 - <https://stari-grad.hr>
 - <https://topohvar.at>
 - <https://visit-stari-grad.com>
 - <https://msg.hr>
 - <https://oma.com>
 - <https://ricardobofill.com>
 - <https://herzogdemeuron.com>
-
- Industrial Heritage Re-tooled – The TICCIH guide to Industrial Heritage Conservation
 - Protection and Reuse of Industrial Heritage: Dilemmas, Problems, Examples
 - Konzervatorska podloga kulturnog krajolika starogradsko polje
 - Prostorni plan uređenja grada Staroga Grada



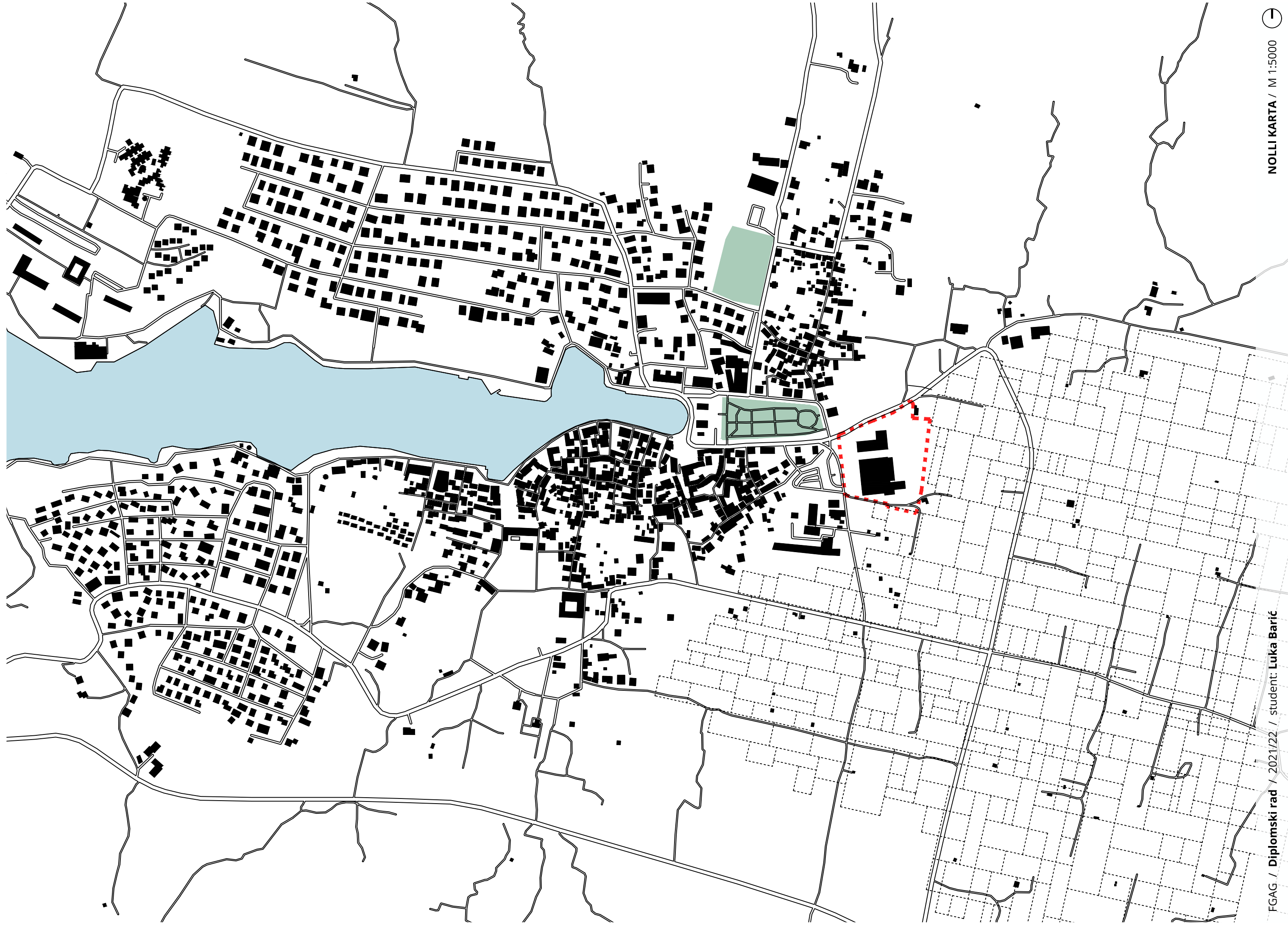

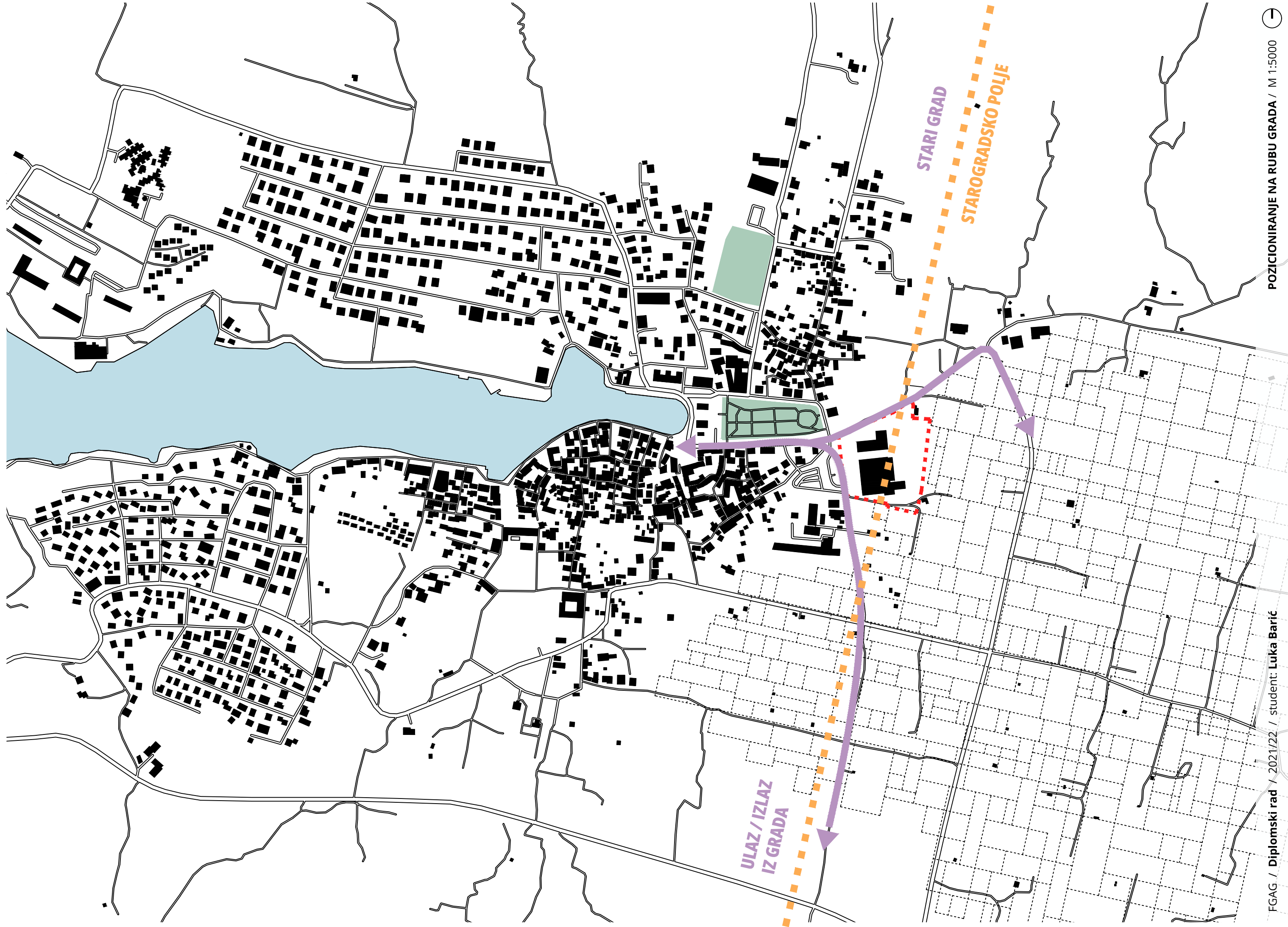

ULAZ / IZLAZ
IZ GRADA

STARI GRAD

STAROGRADSKO POLJE





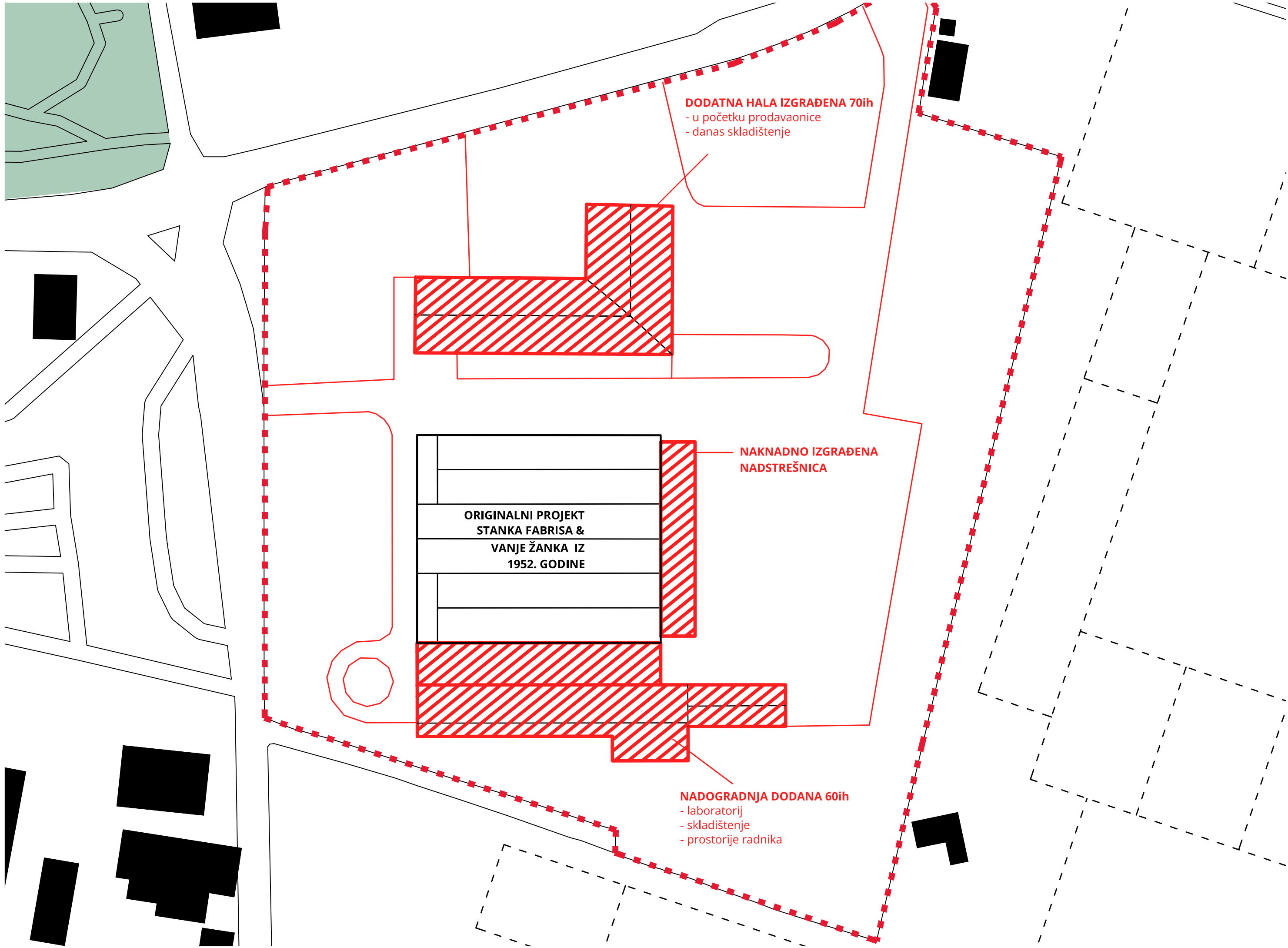

DODATNA HALA IZGRAĐENA 70ih
- u početku prodavaonice
- danas skladištenje

NAKNADNO IZGRAĐENA NADSTREŠNICA

**ORIGINALNI PROJEKT
STANKA FABRISA &
VANJE ŽANKA IZ
1952. GODINE**

NADOGRADNJA DODANA 60ih
- laboratorij
- skladištenje
- prostorije radnika

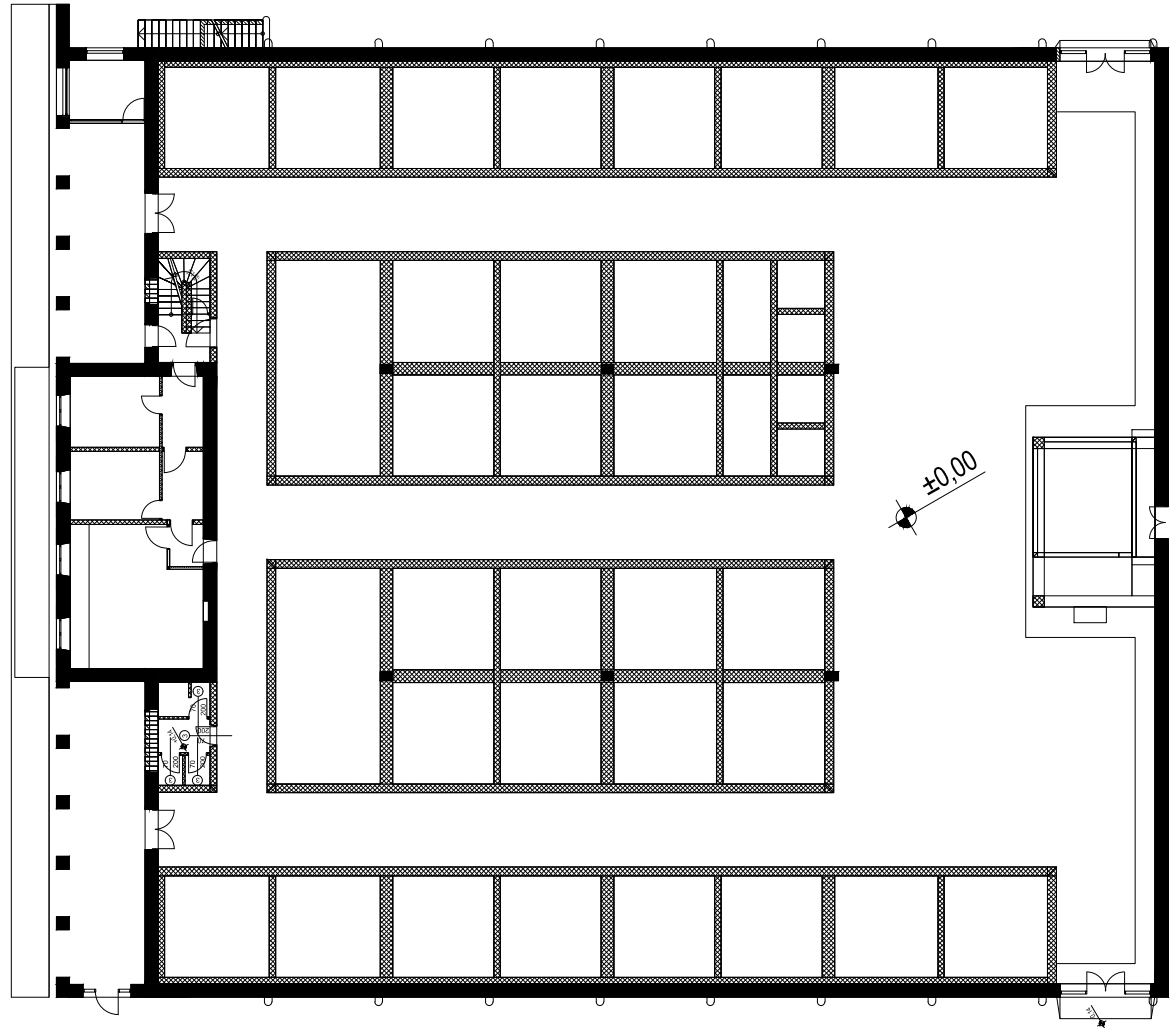

PRIZEMLJE ±0.00

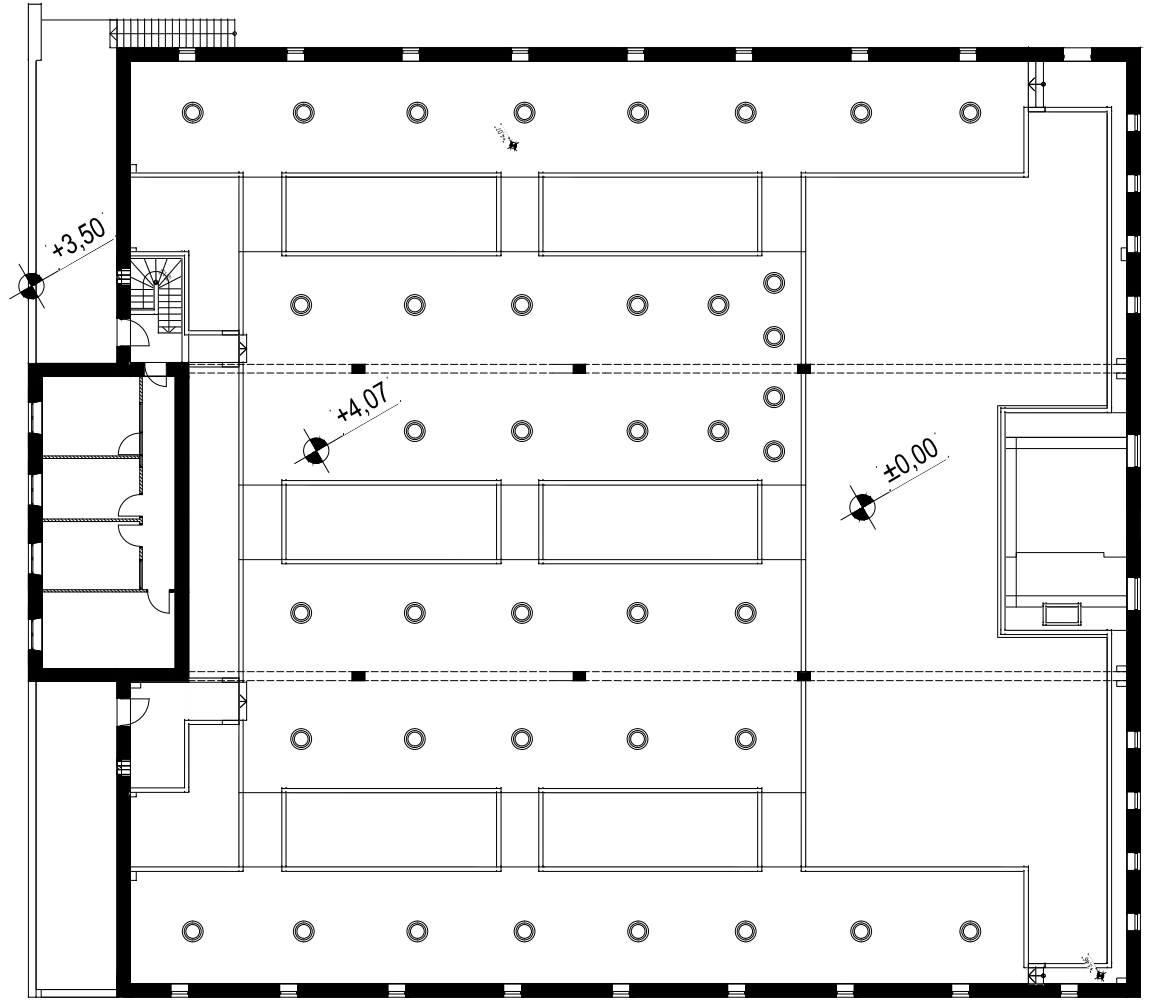

KAT +4.07

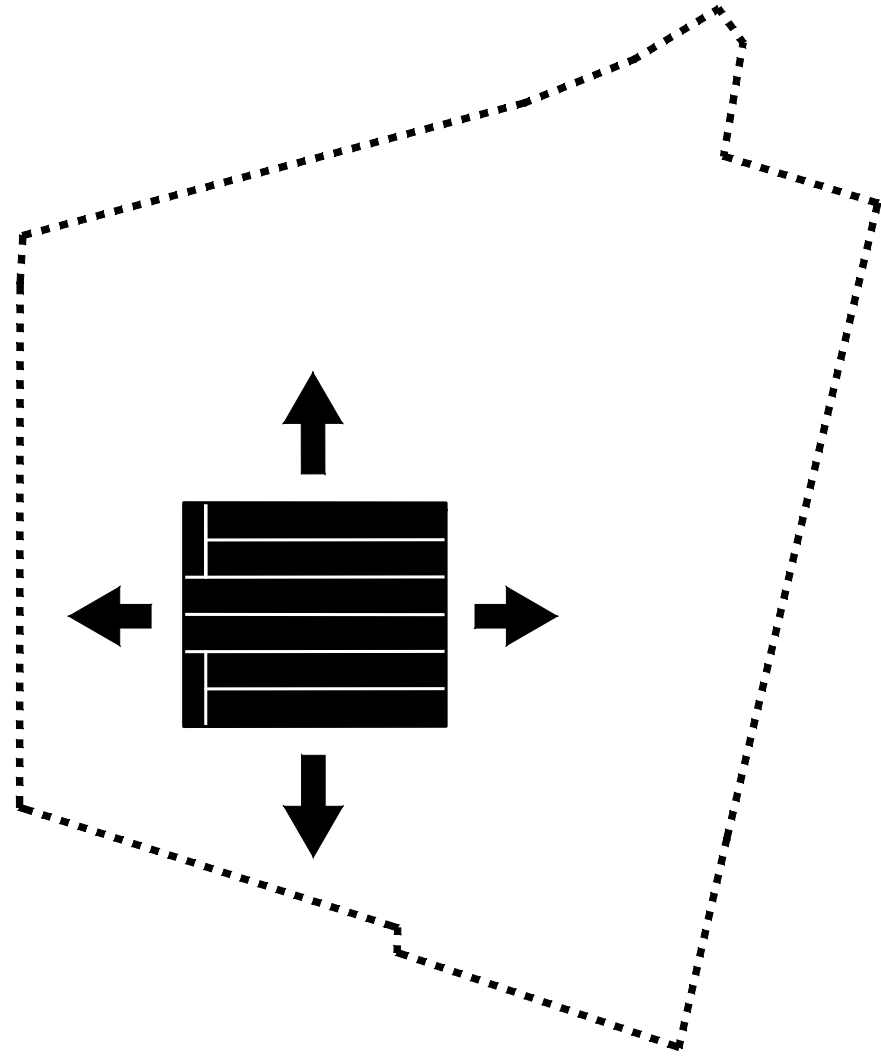

- proizvodnja se premješta van stare zgrade
vinarije s ciljem njezine prenamjene

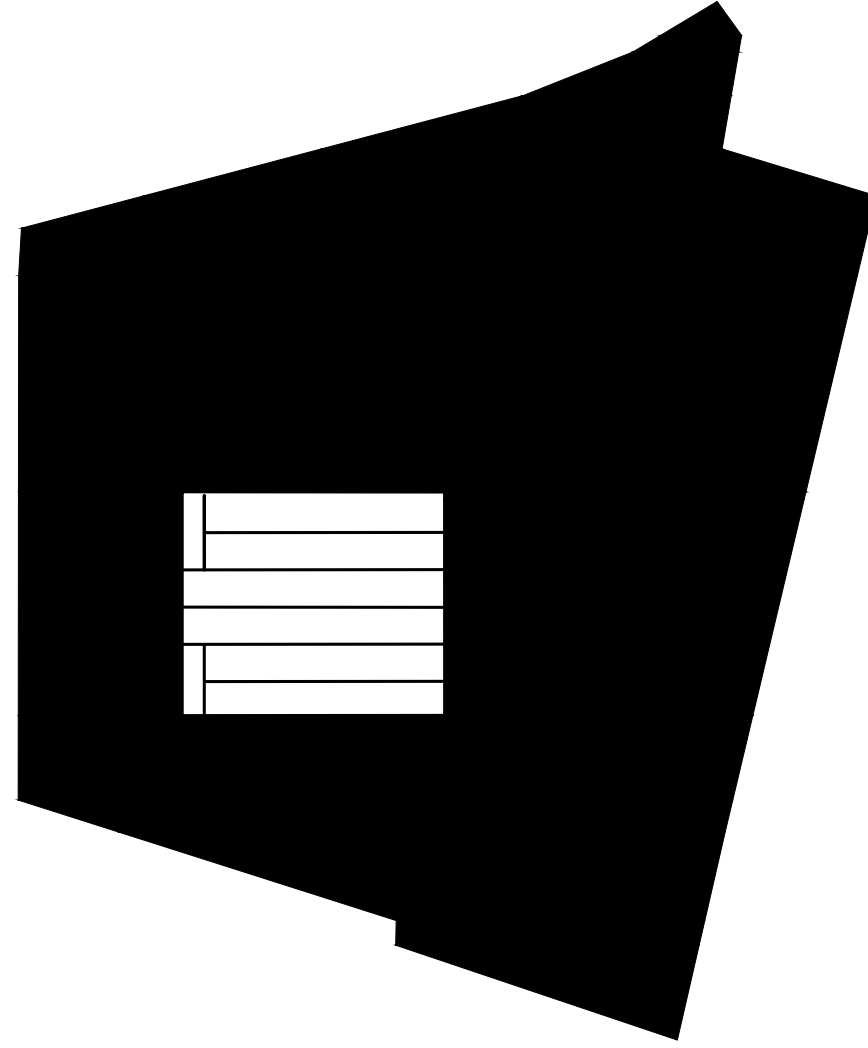

- novi proizvodni kompleks zauzima cijelu
parcelu

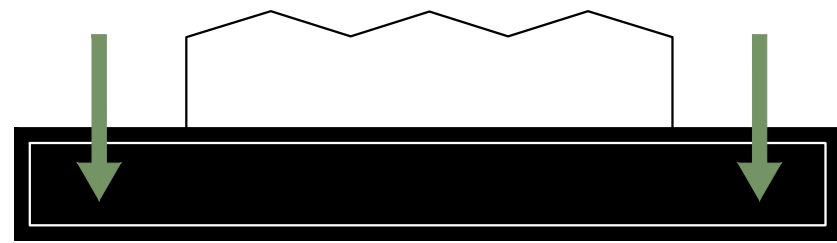

- postavljanje novog objekta pod zemlju



- stara zgrada ostaje u prvom planu i čuva se vizualna povezanost sa starogradskim poljem



- shed krov pušta svjetlo u podzemlje i definira topografiju terena

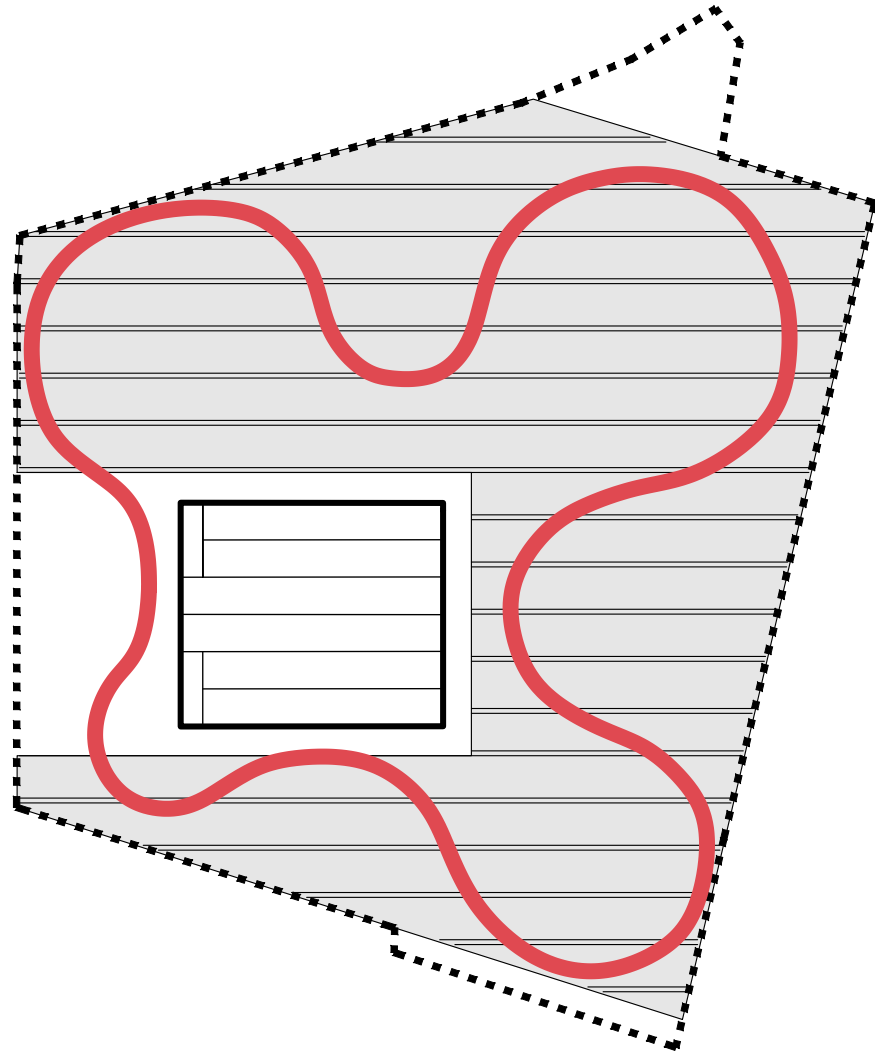

- dodani element lebdeće šetnice u obliku petlje omogućava kretnju iznad terena i stvara nove vizure na polje i grad
- mjestimičnim spuštanjem šetnice povezani su sadržaj na parceli, kao i grad s poljem

H O T E L S K E S O B E

I Z L O Ž B A

P R O I Z V O D N J A

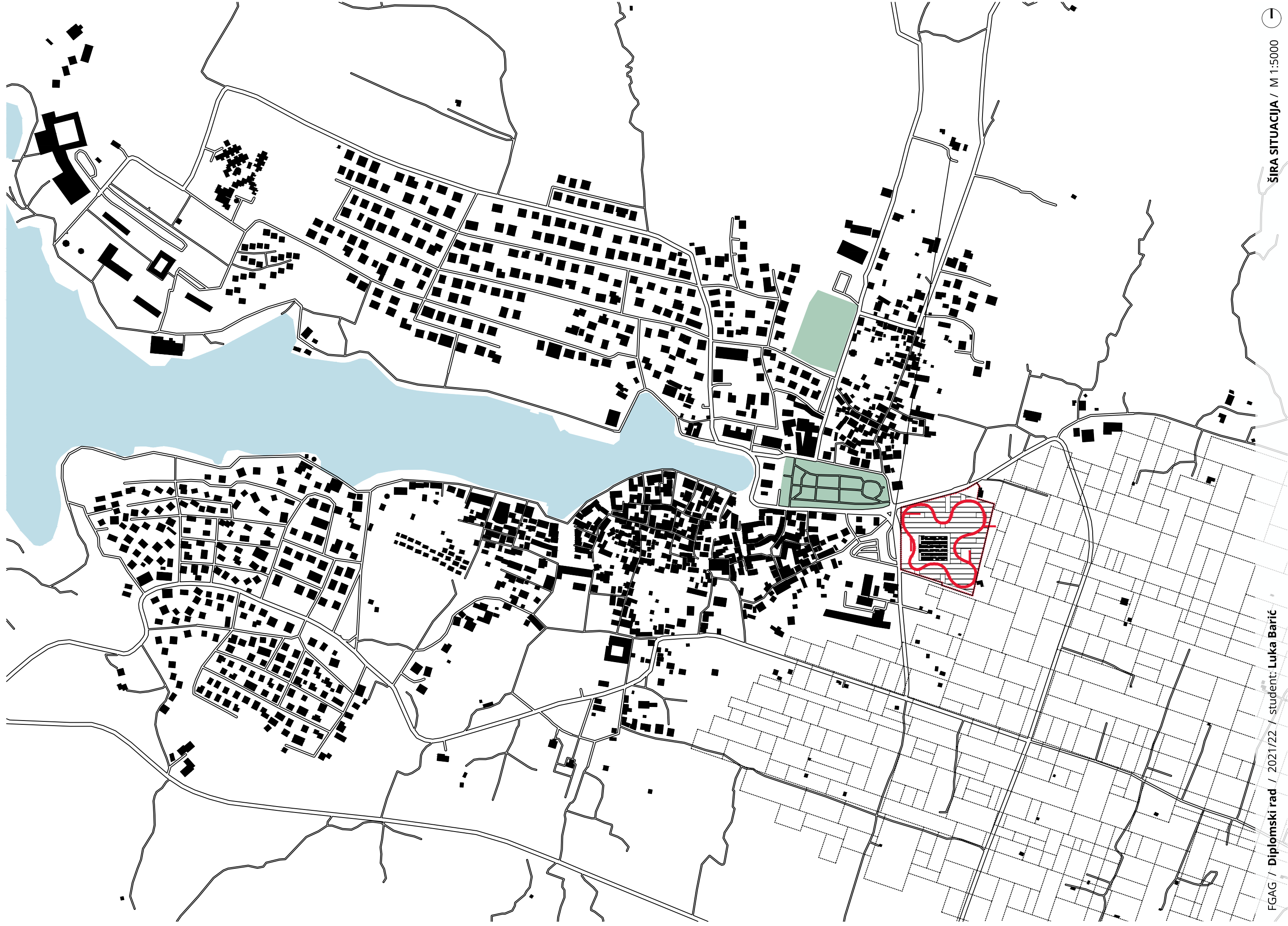

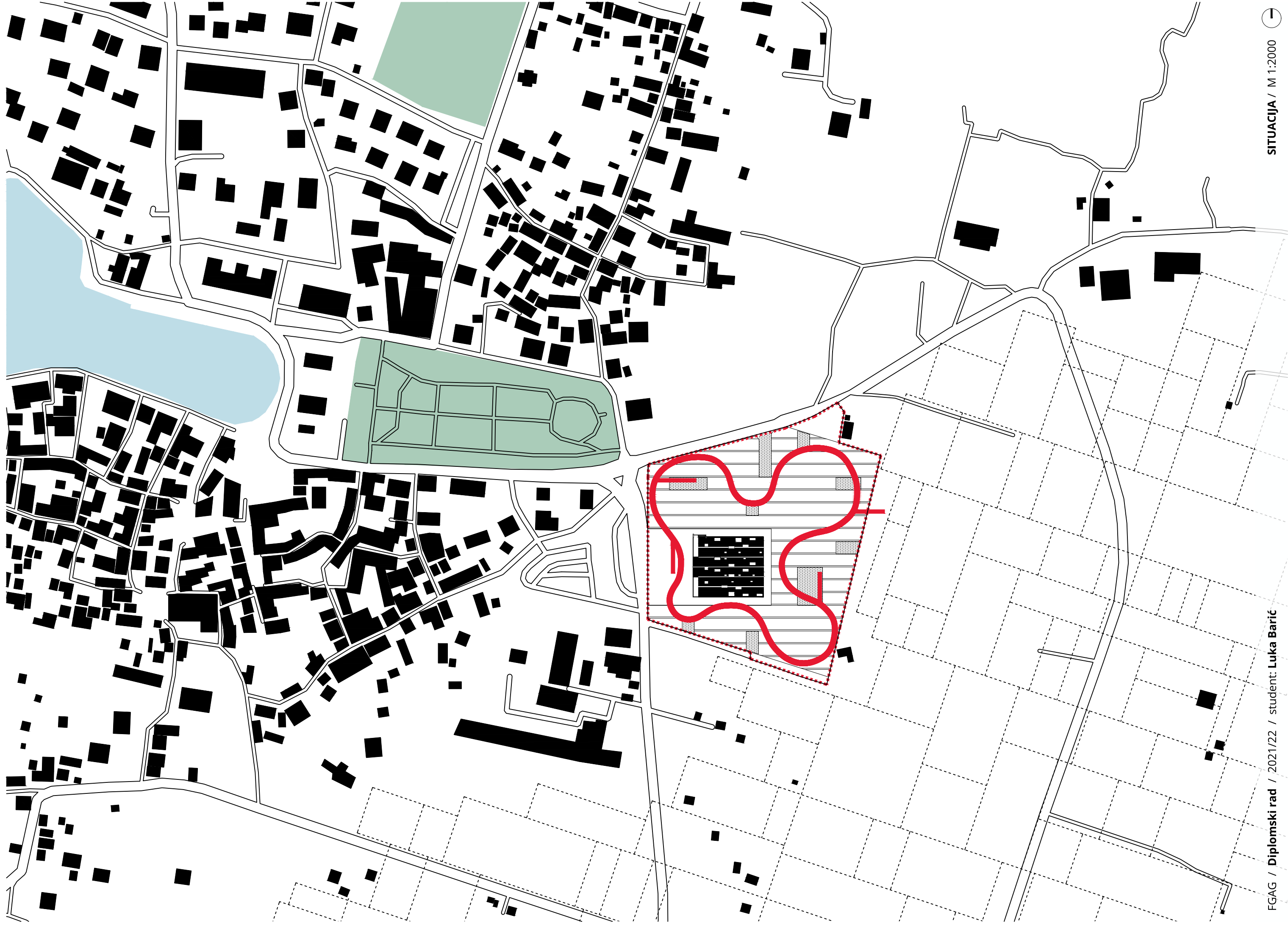

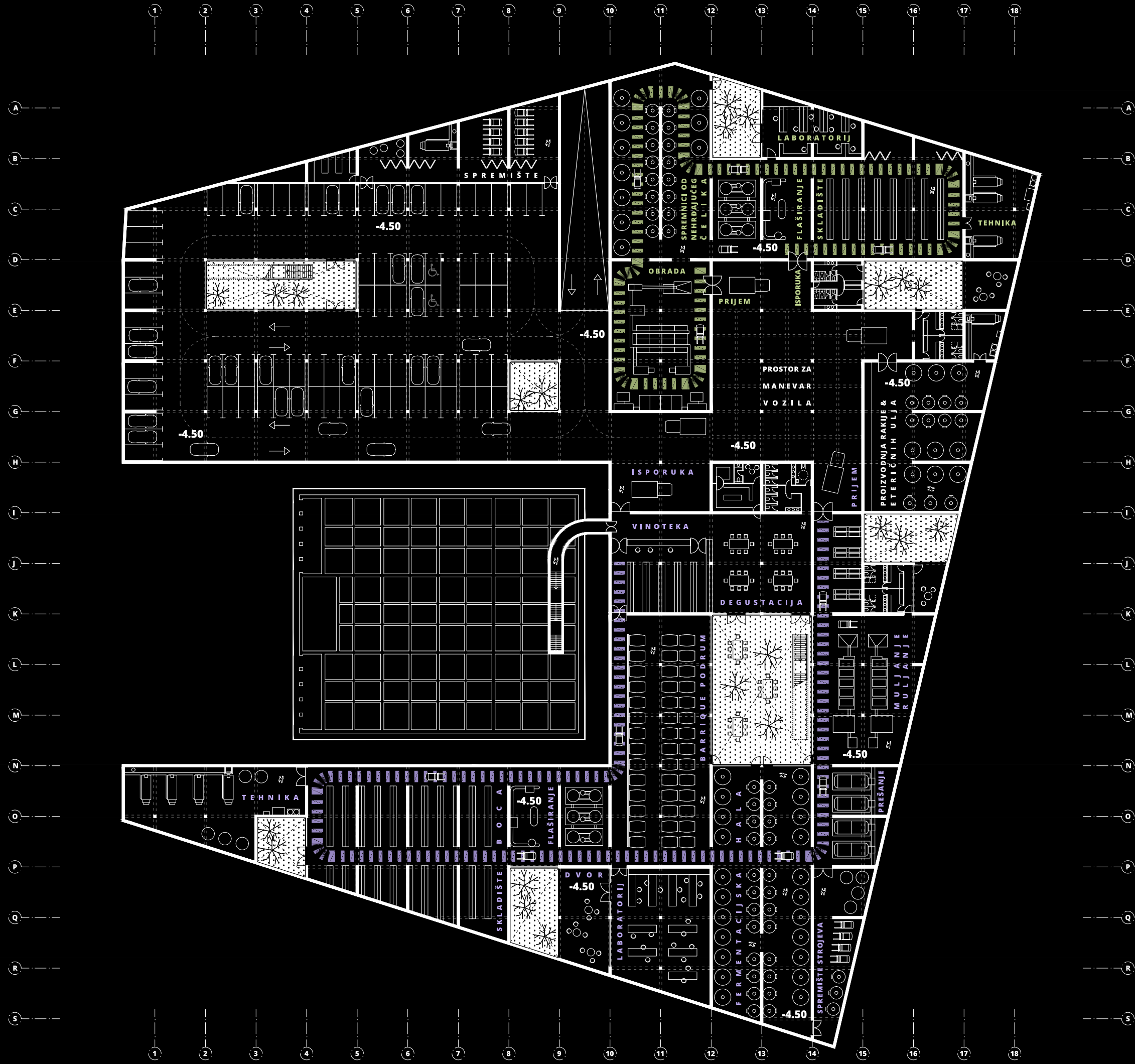

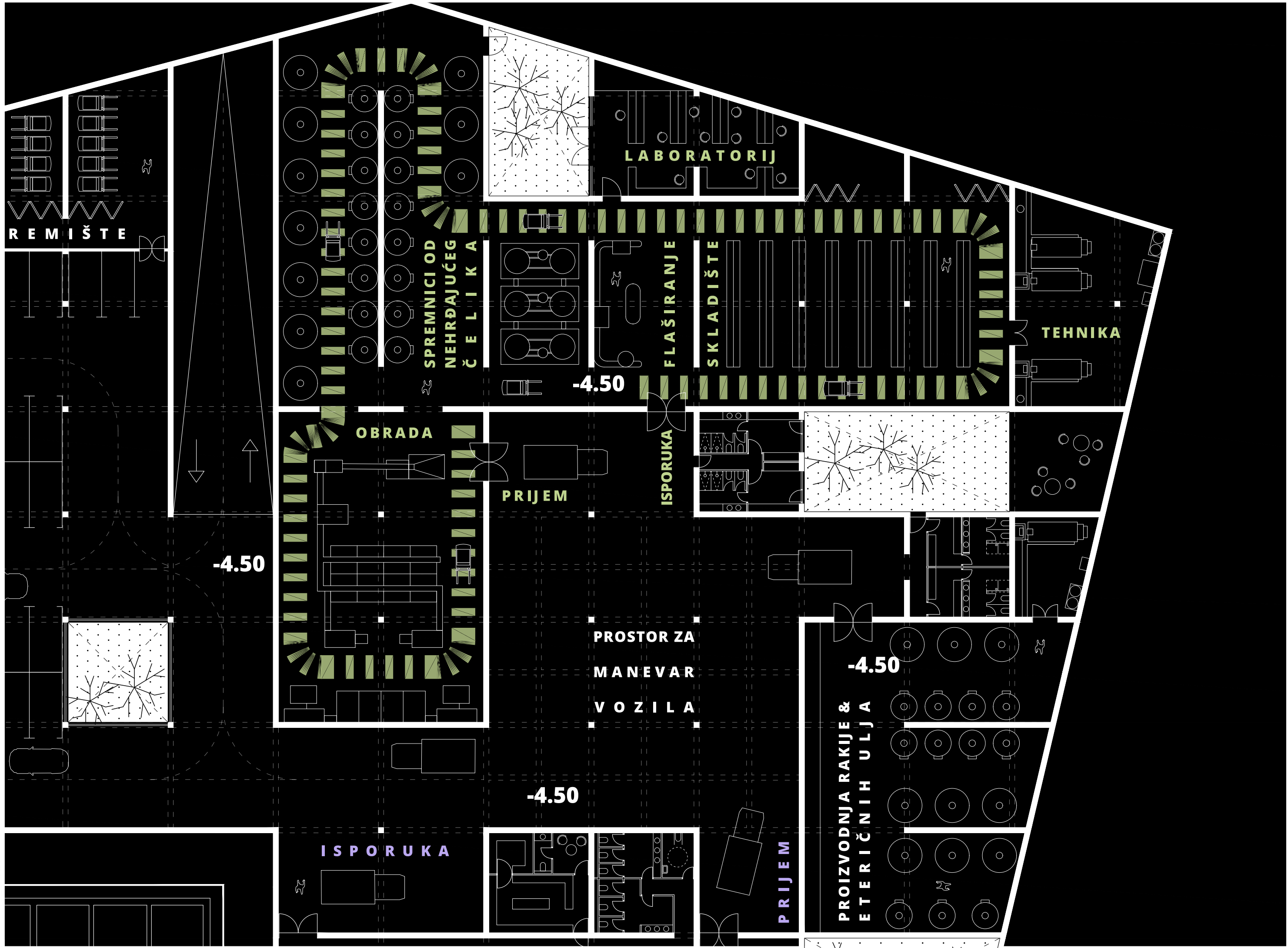

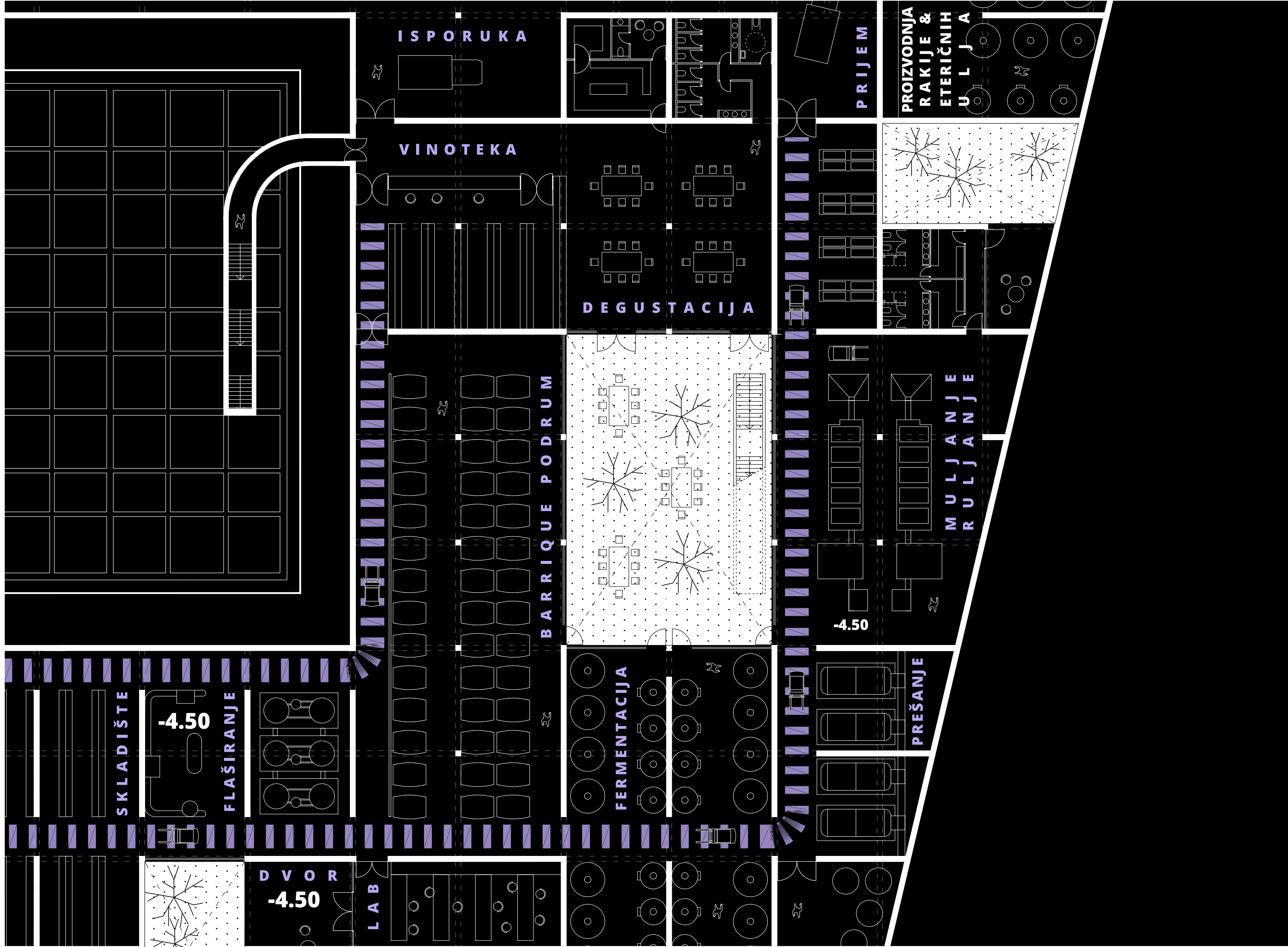

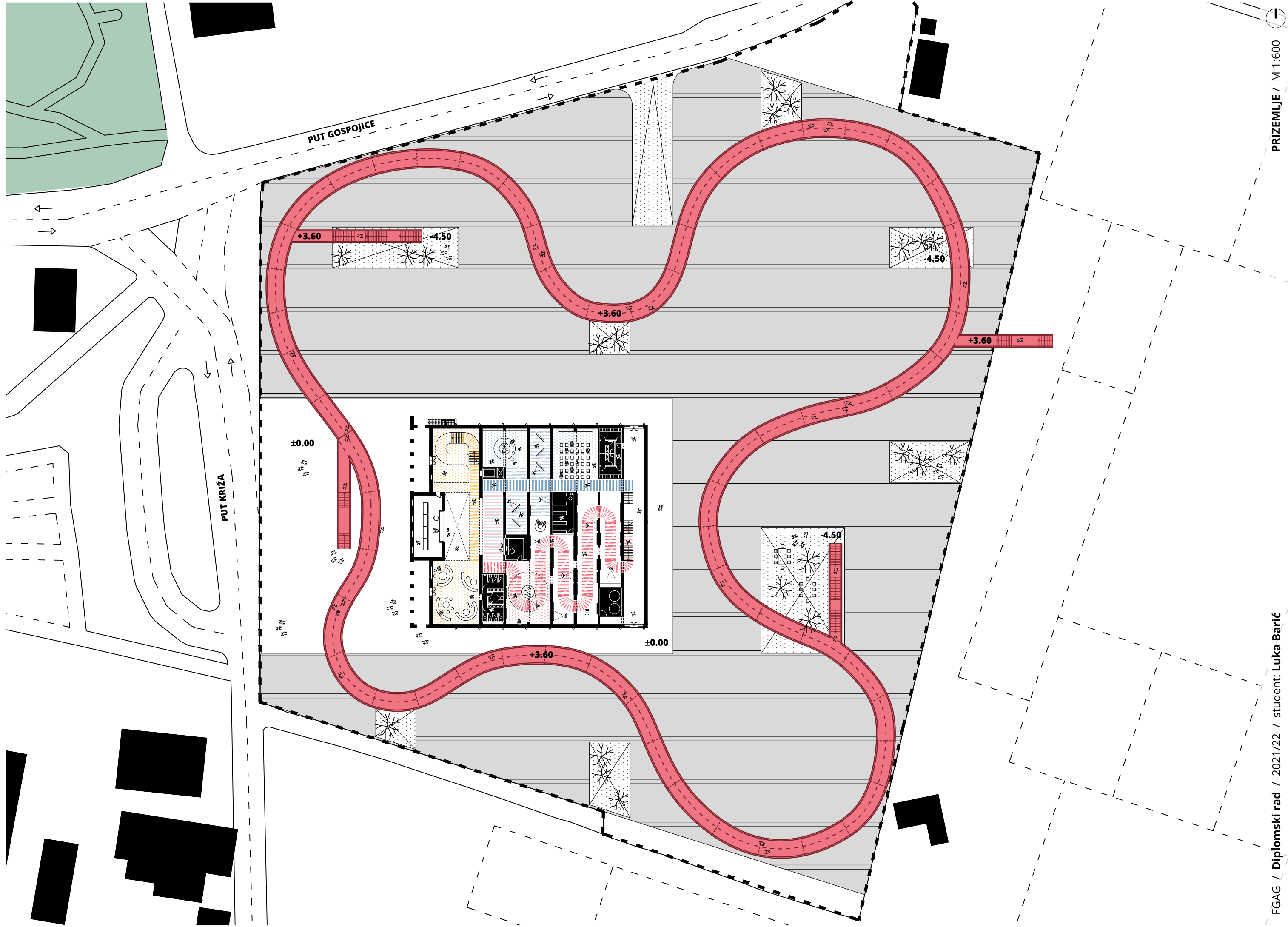

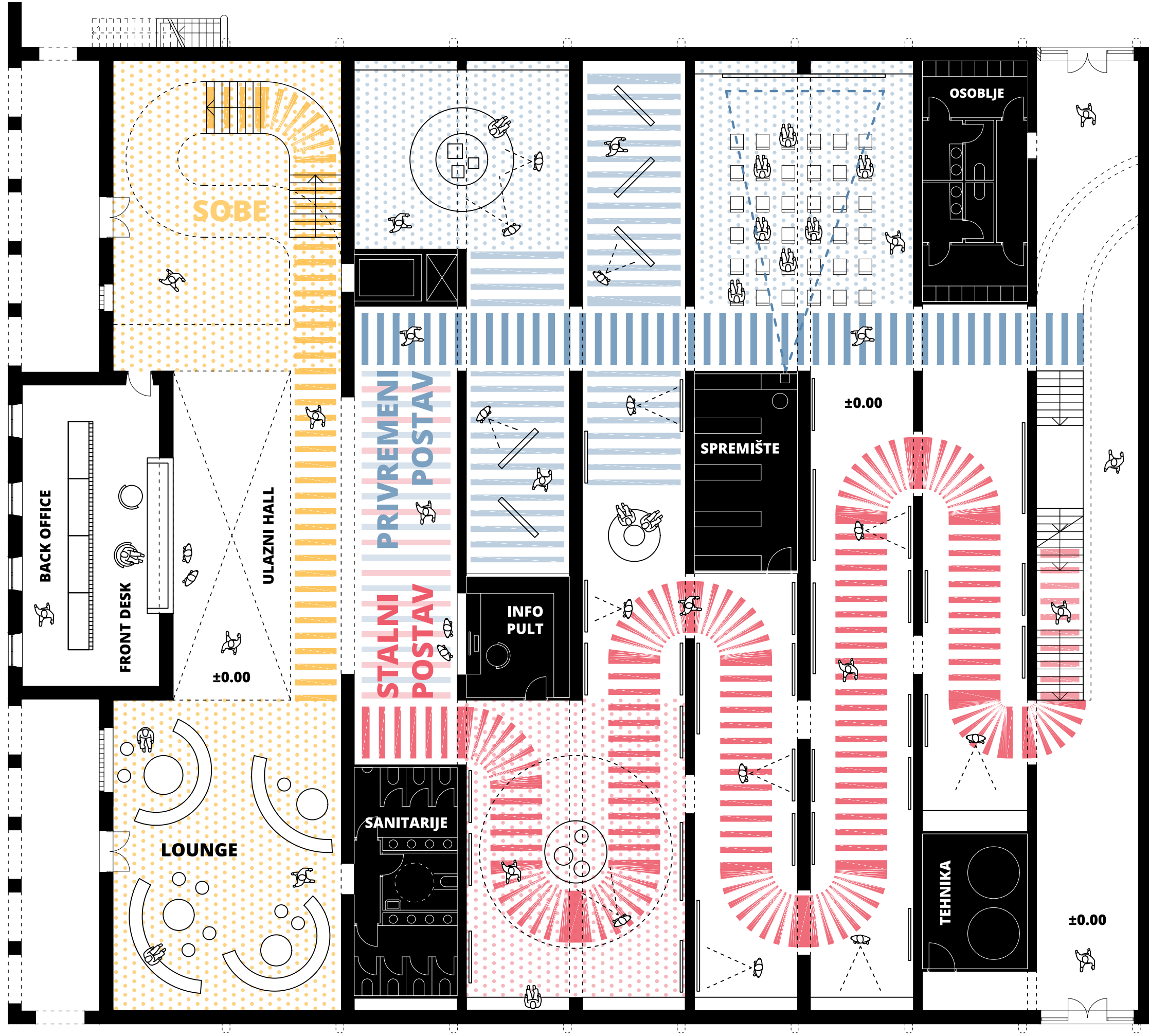

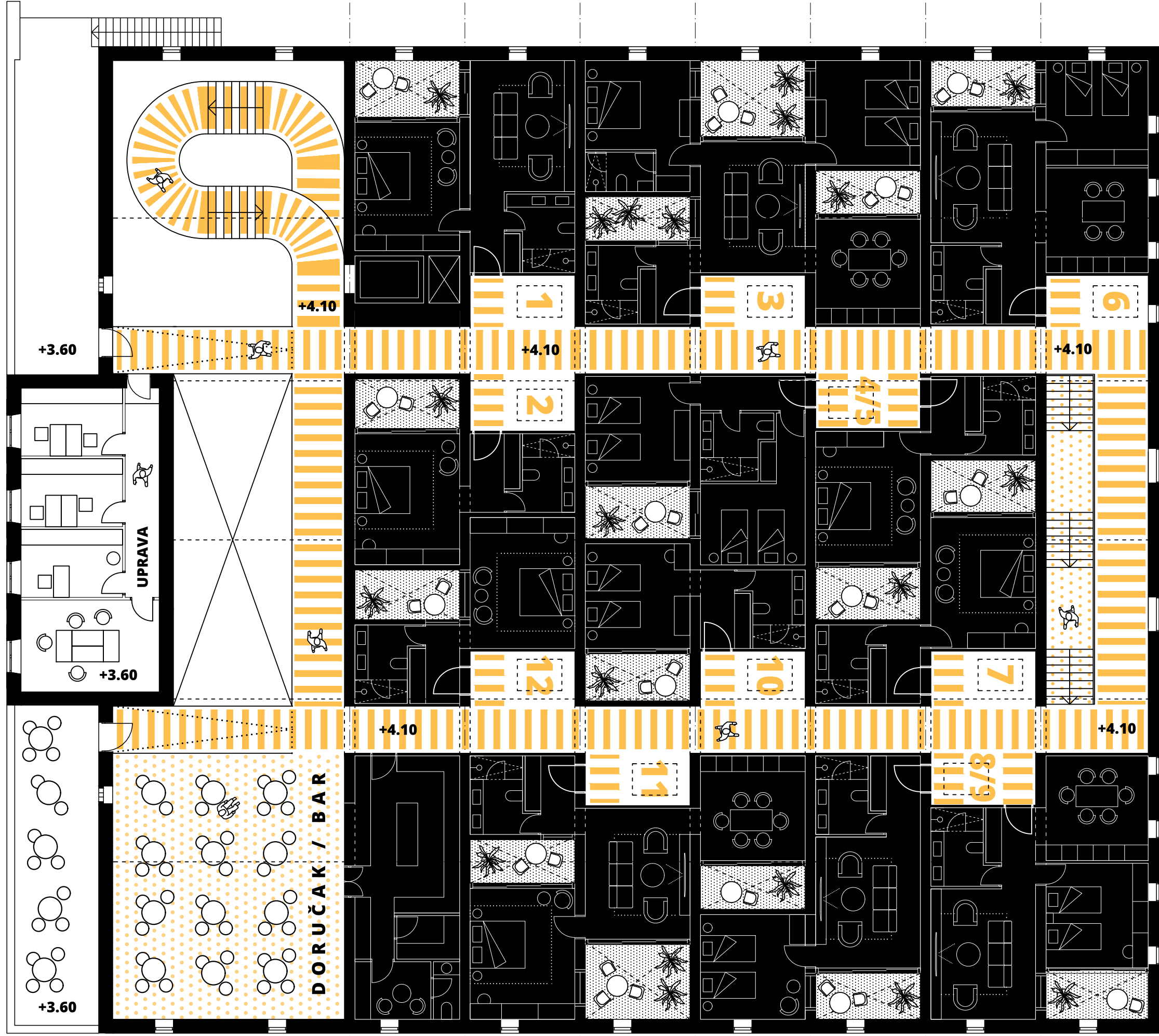

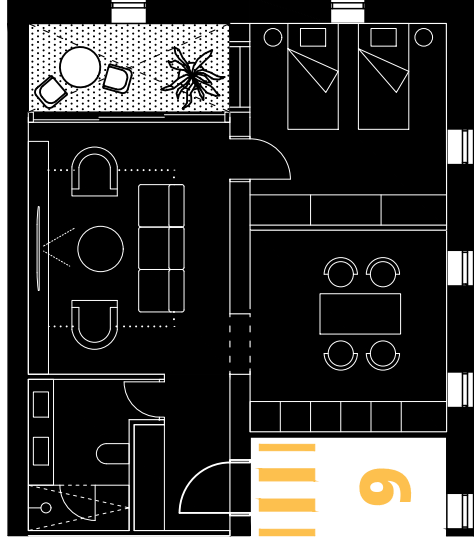
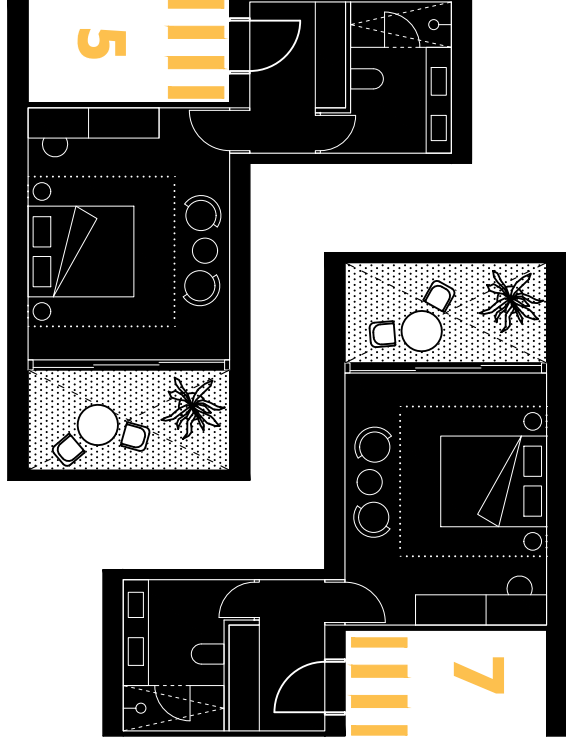
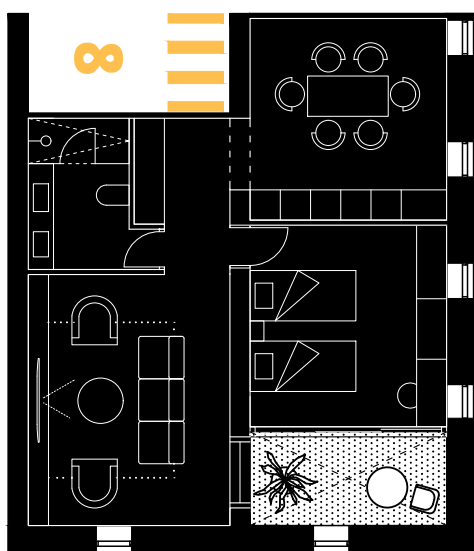
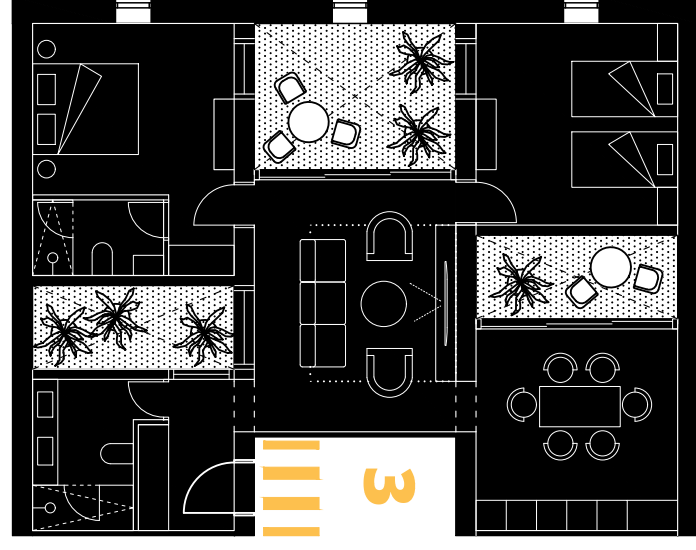
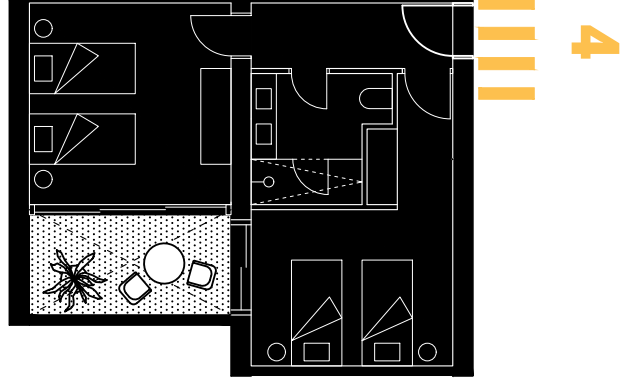
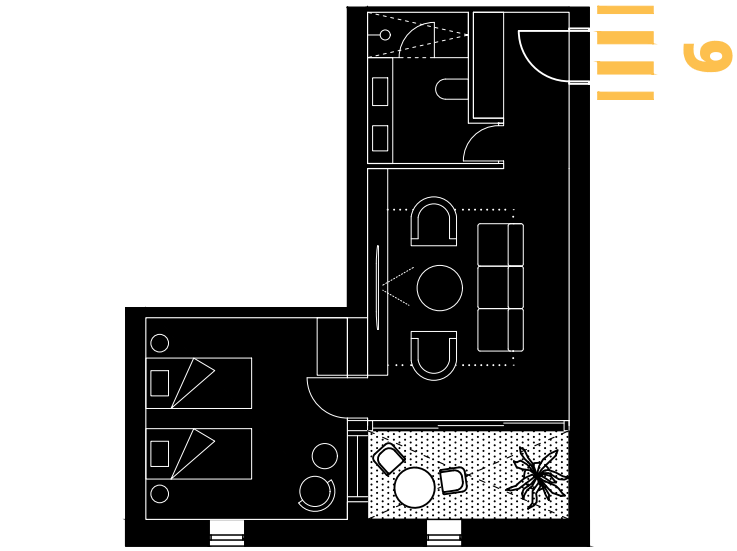
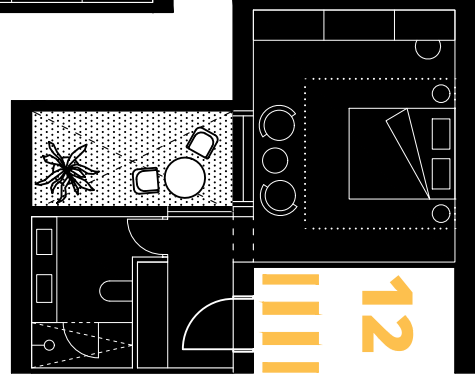
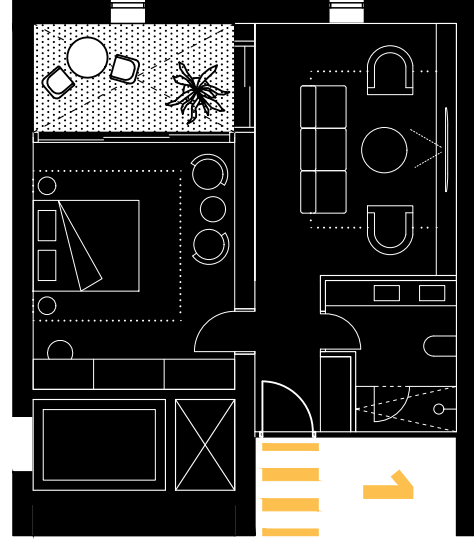
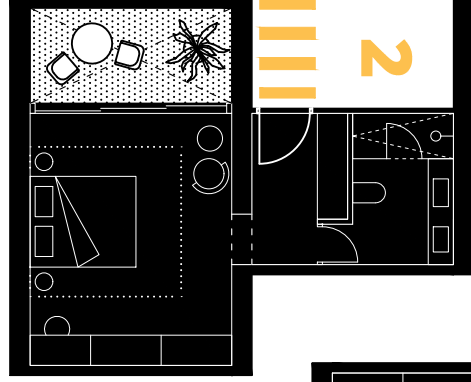
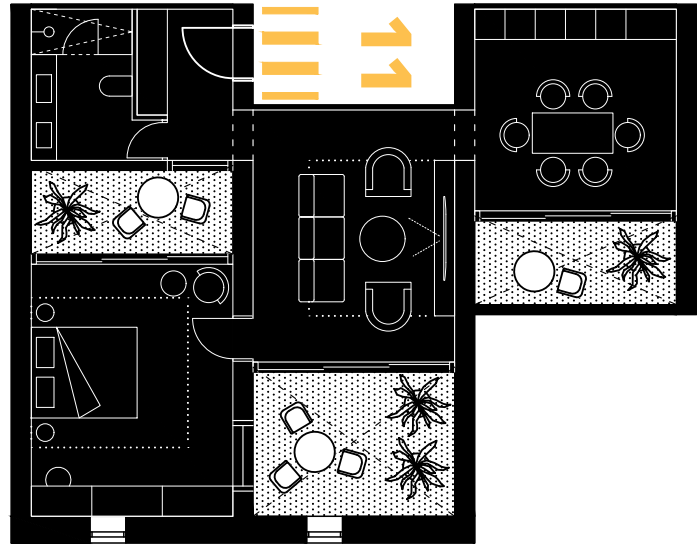

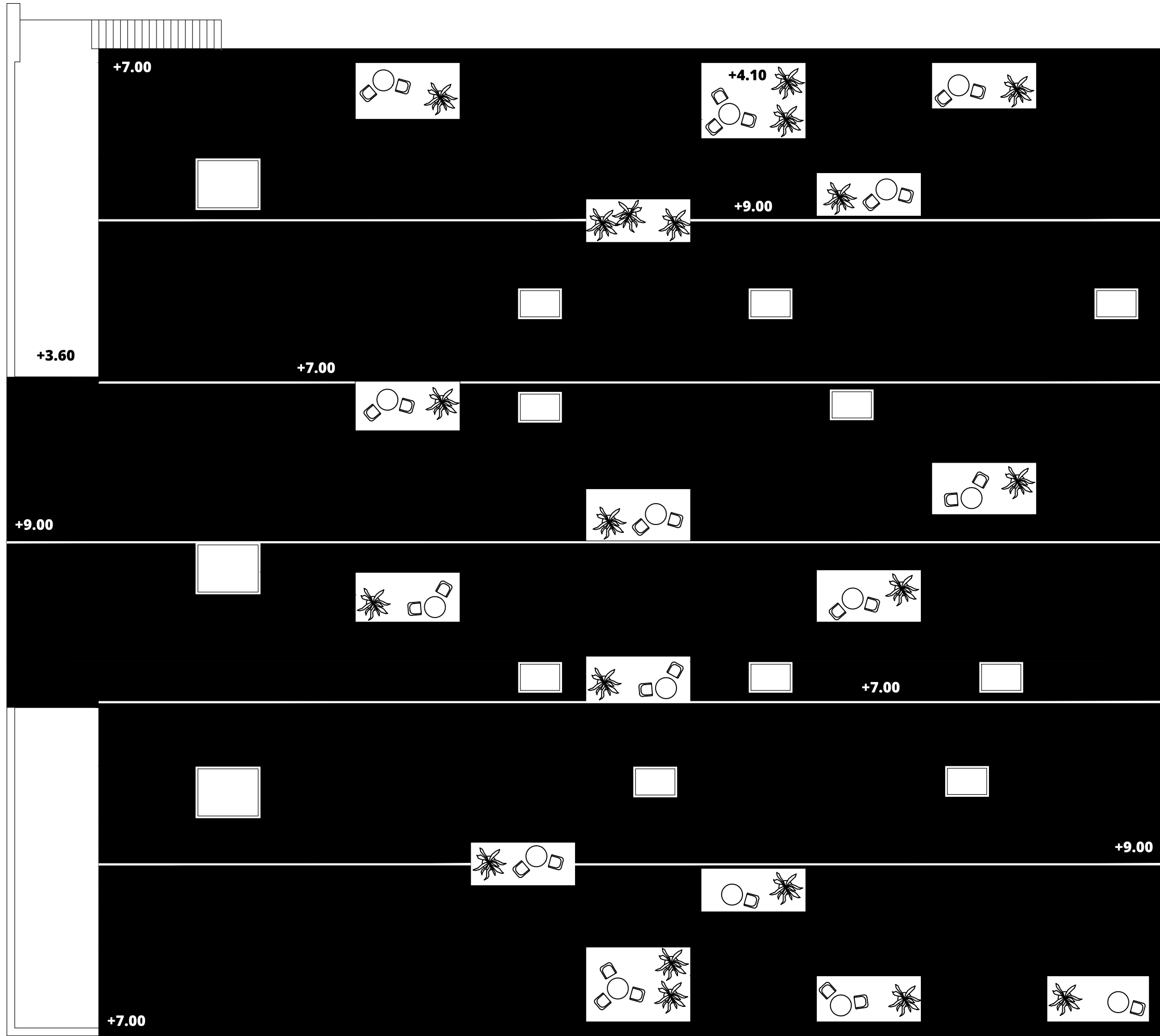

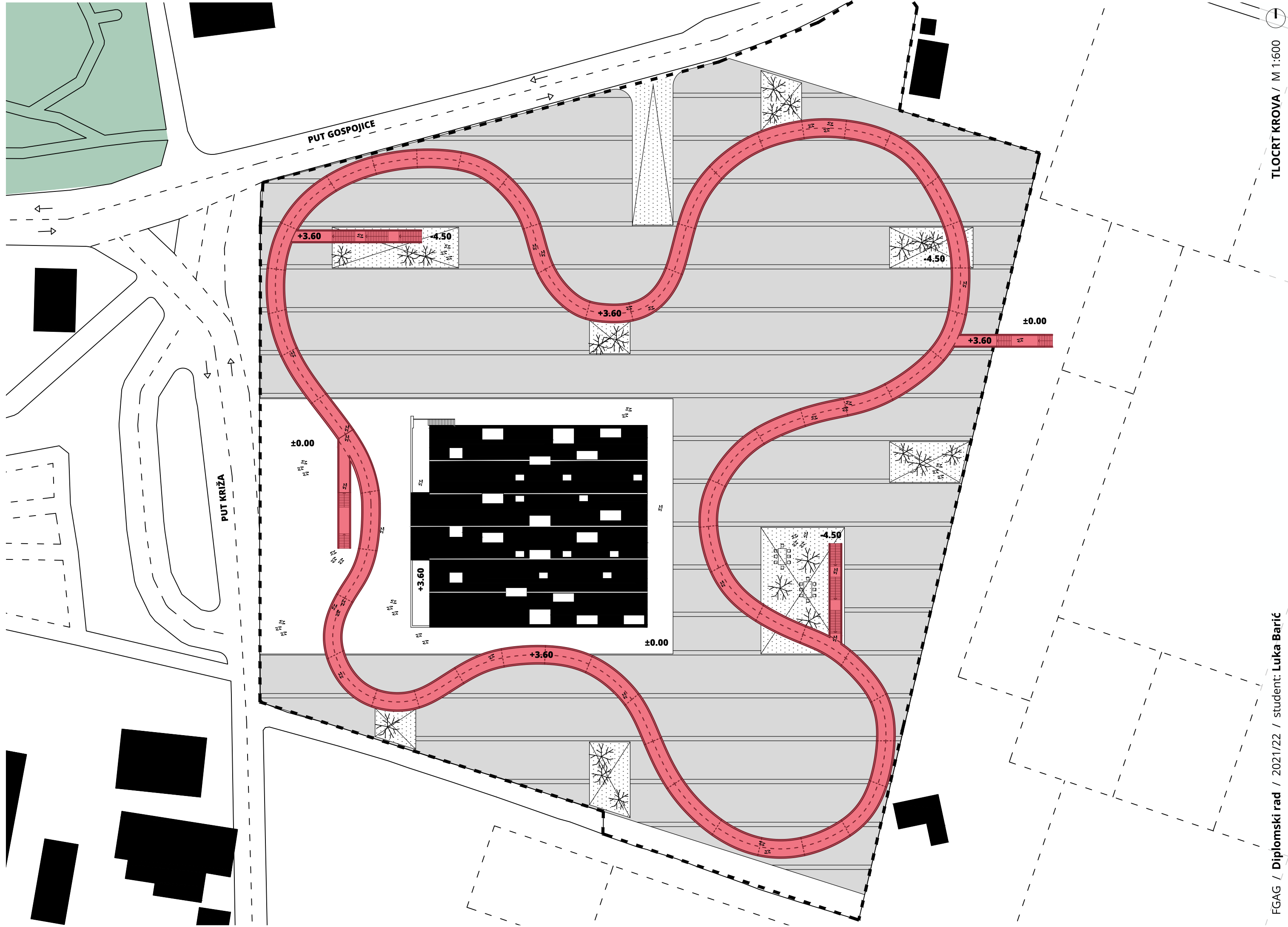

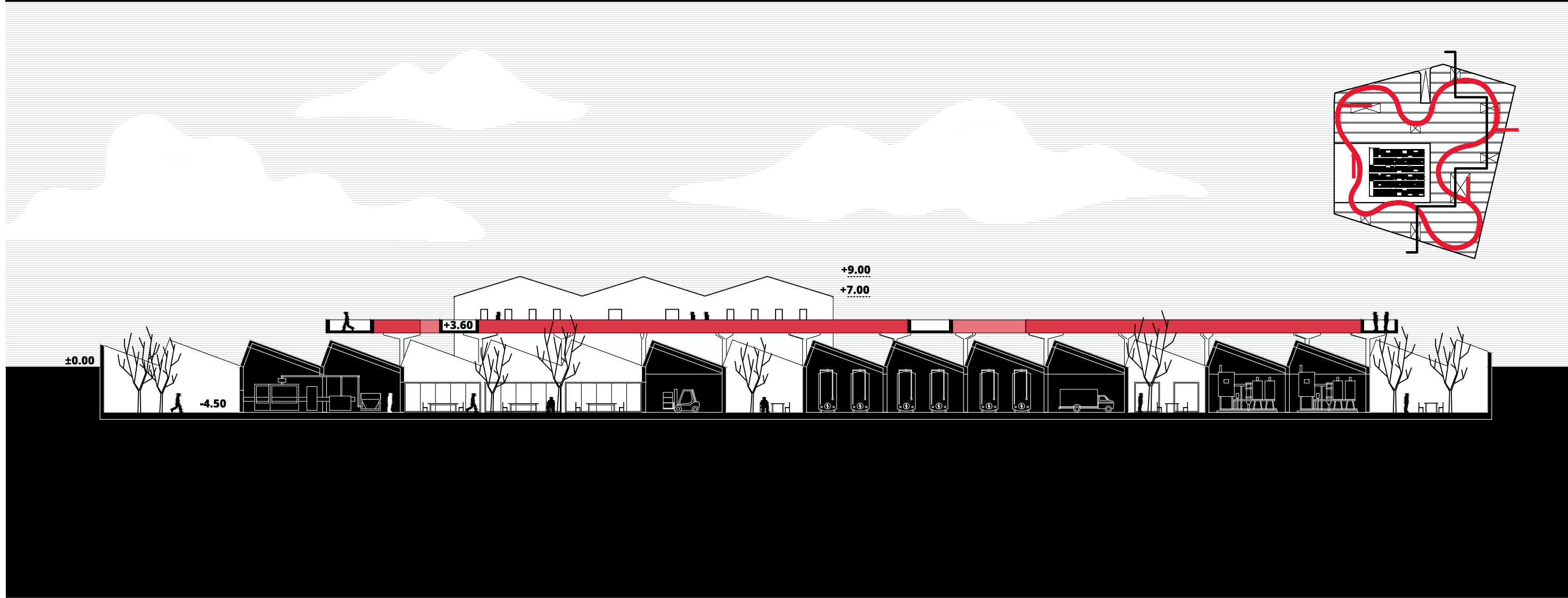
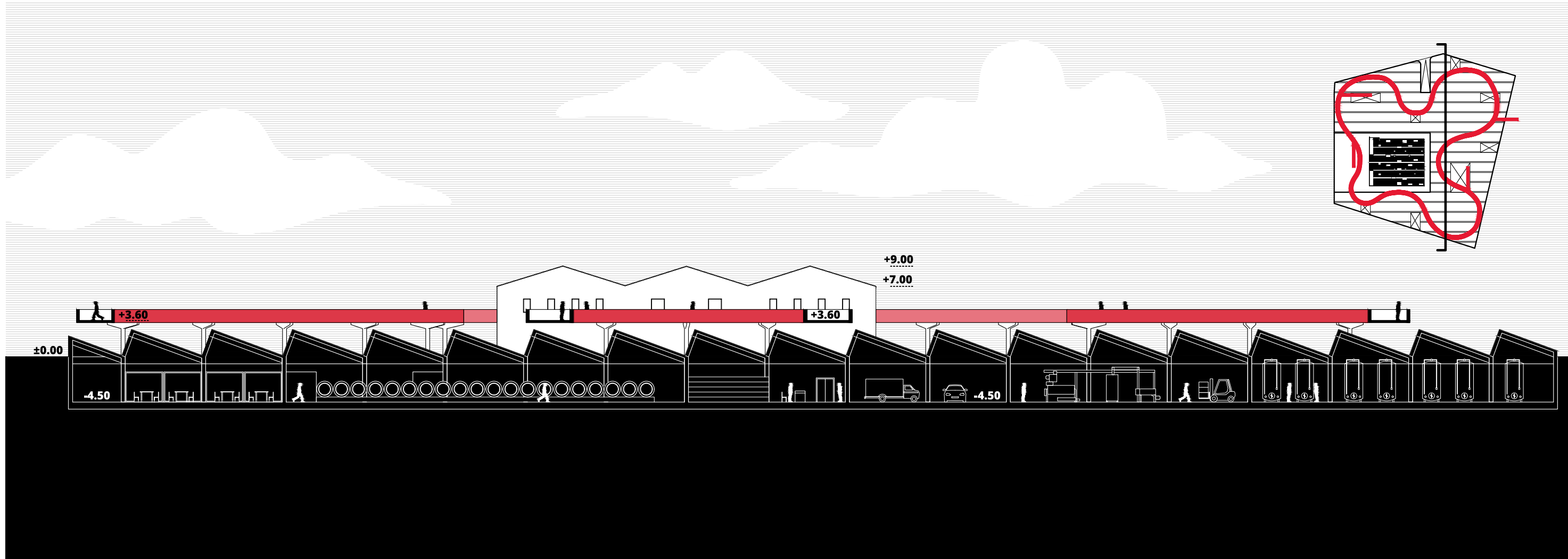

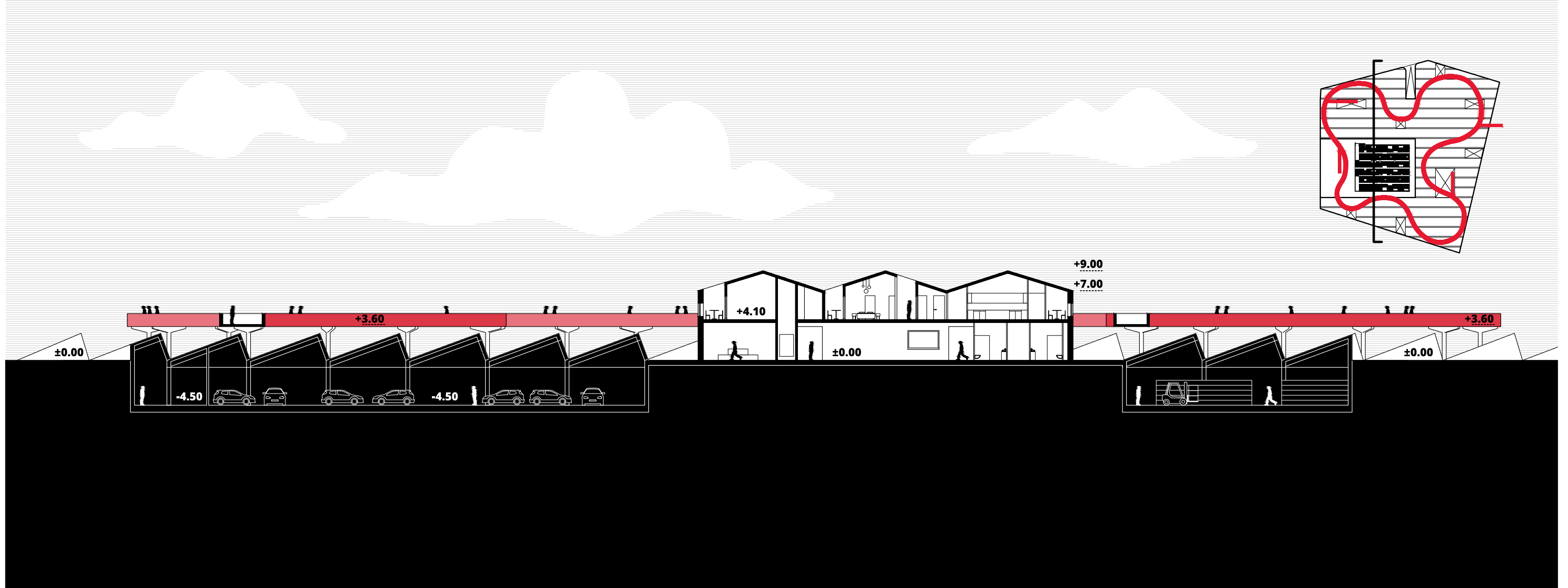
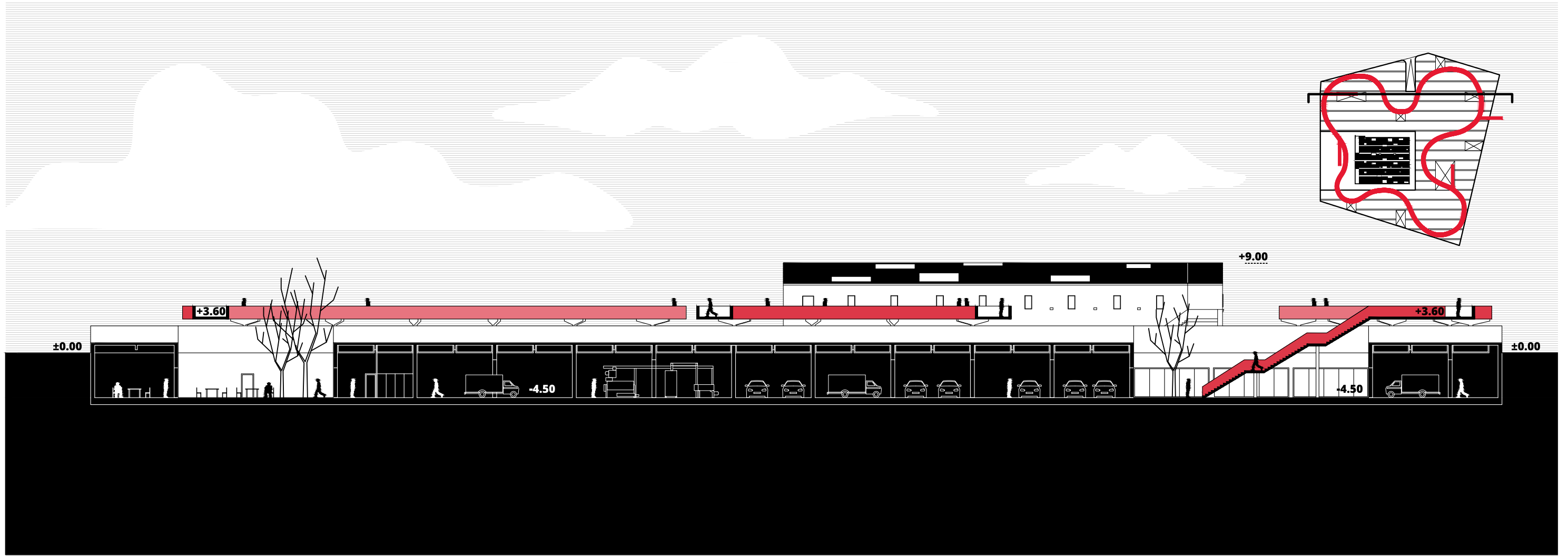

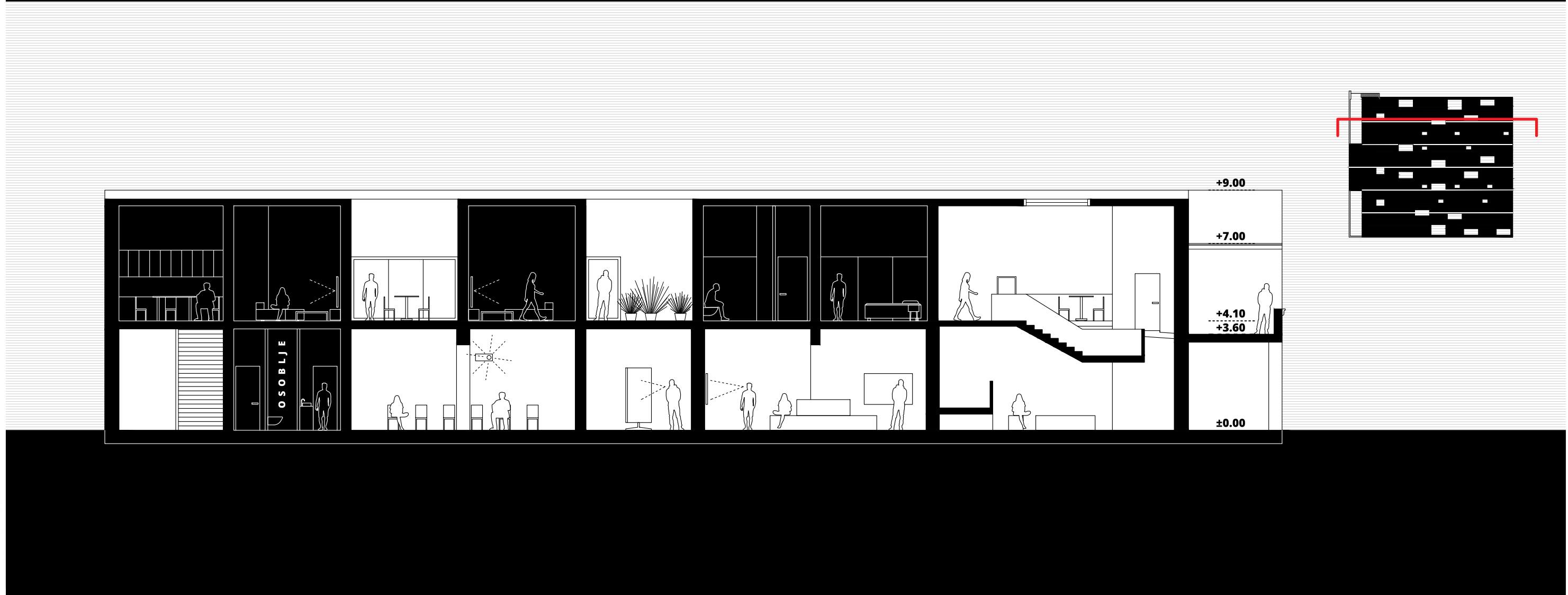



ZAPADNO PROČELJE

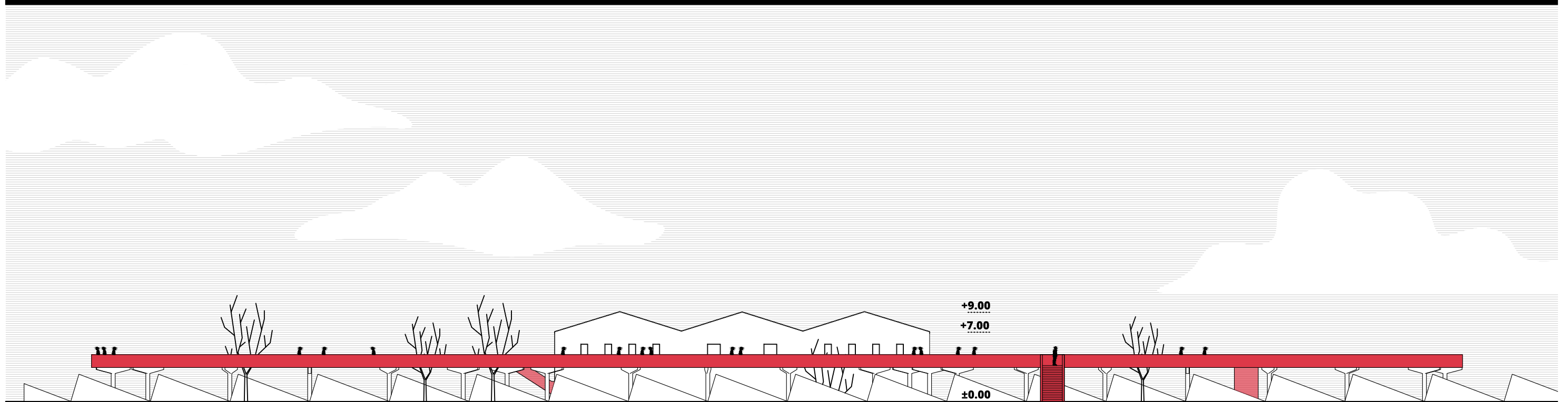

ISTOČNO PROČELJE

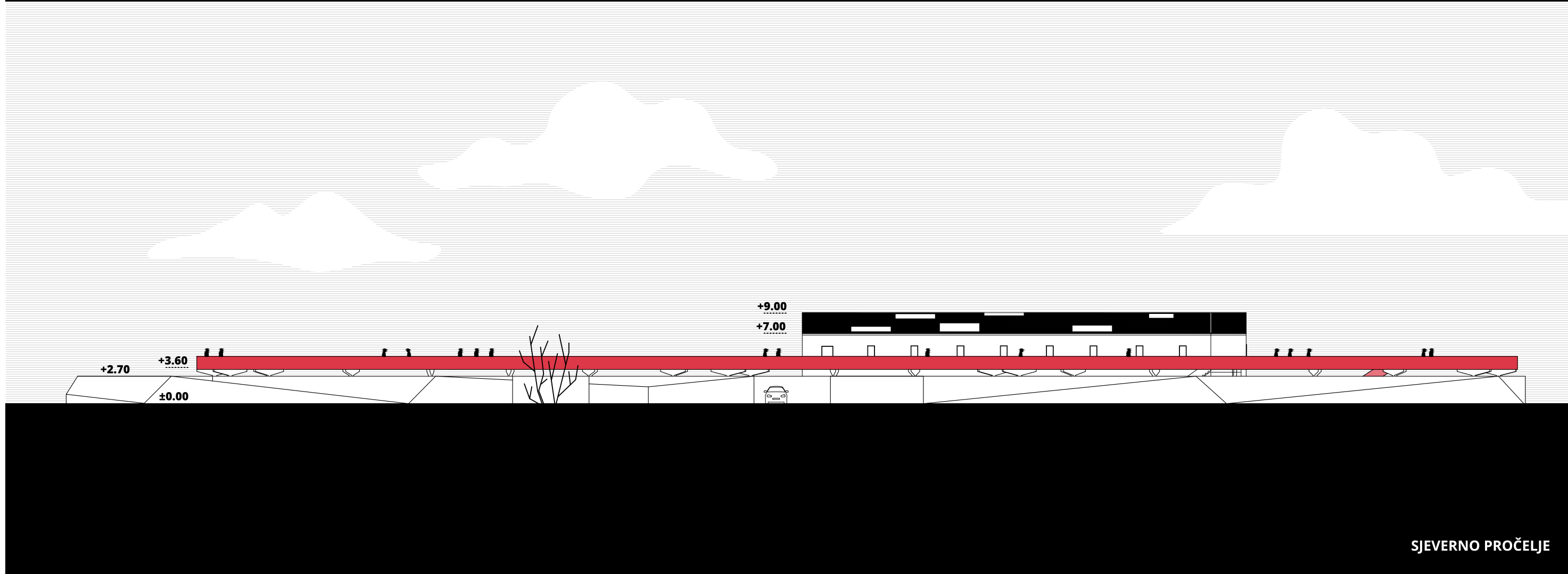
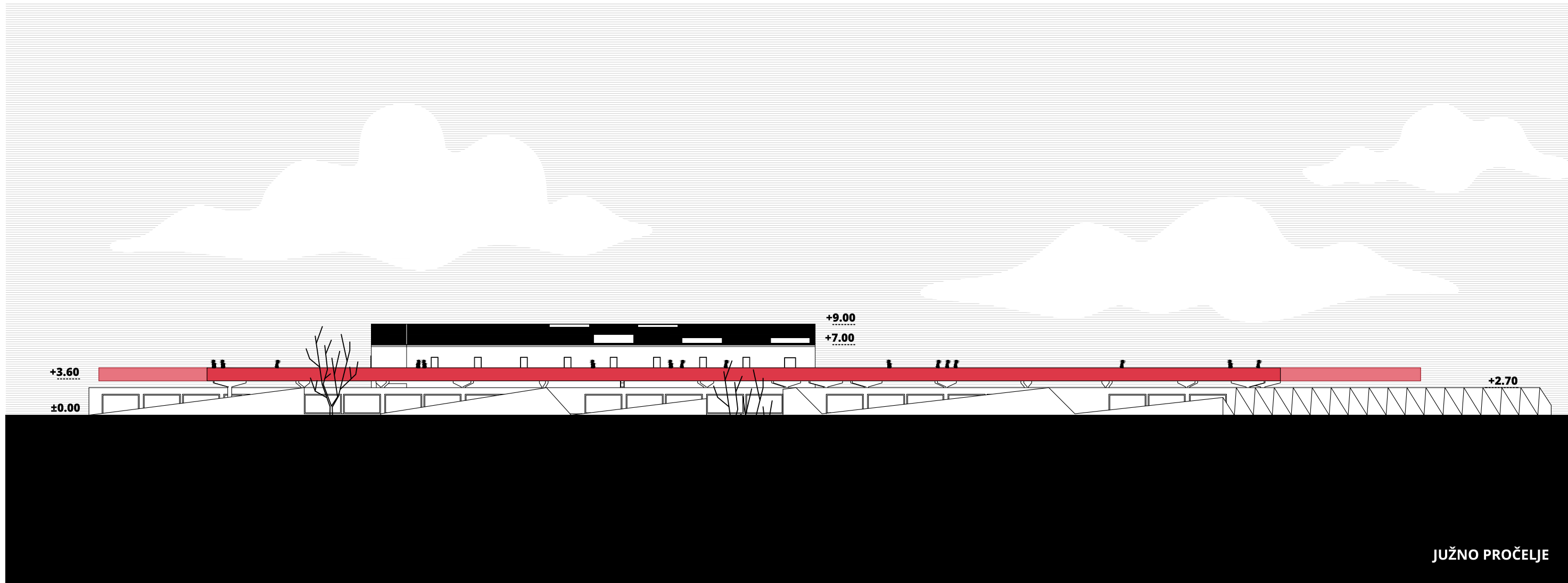

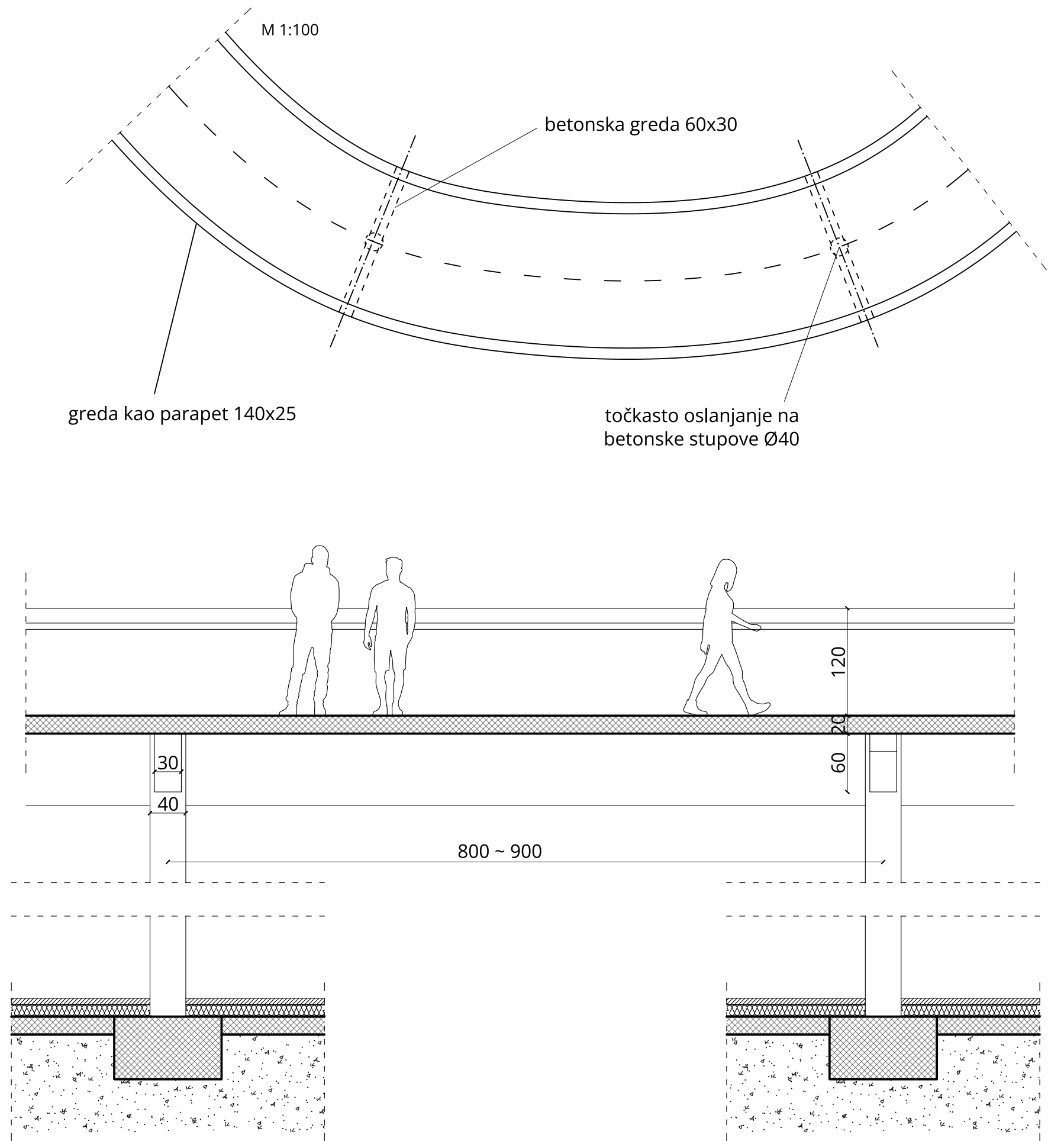
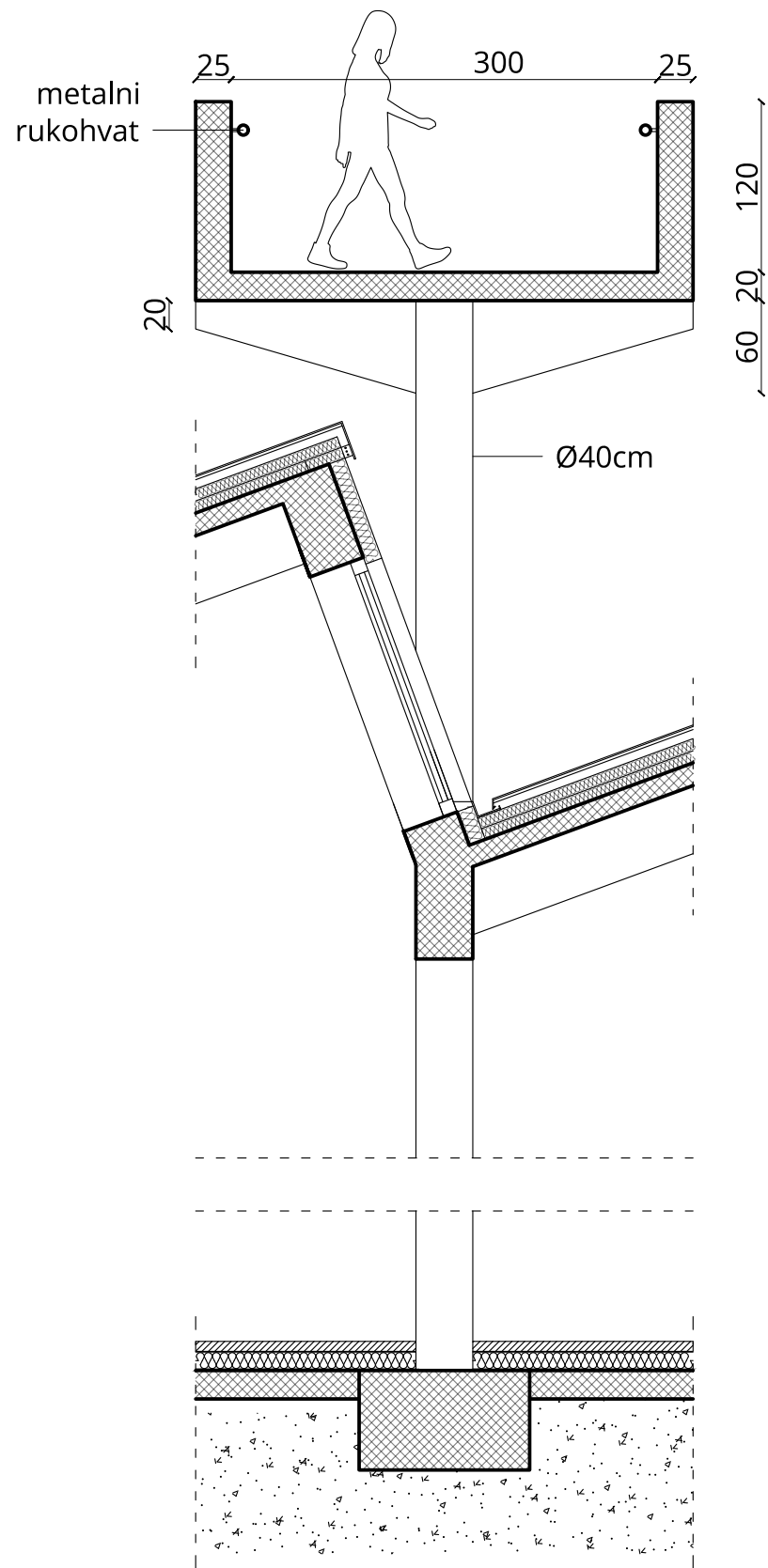

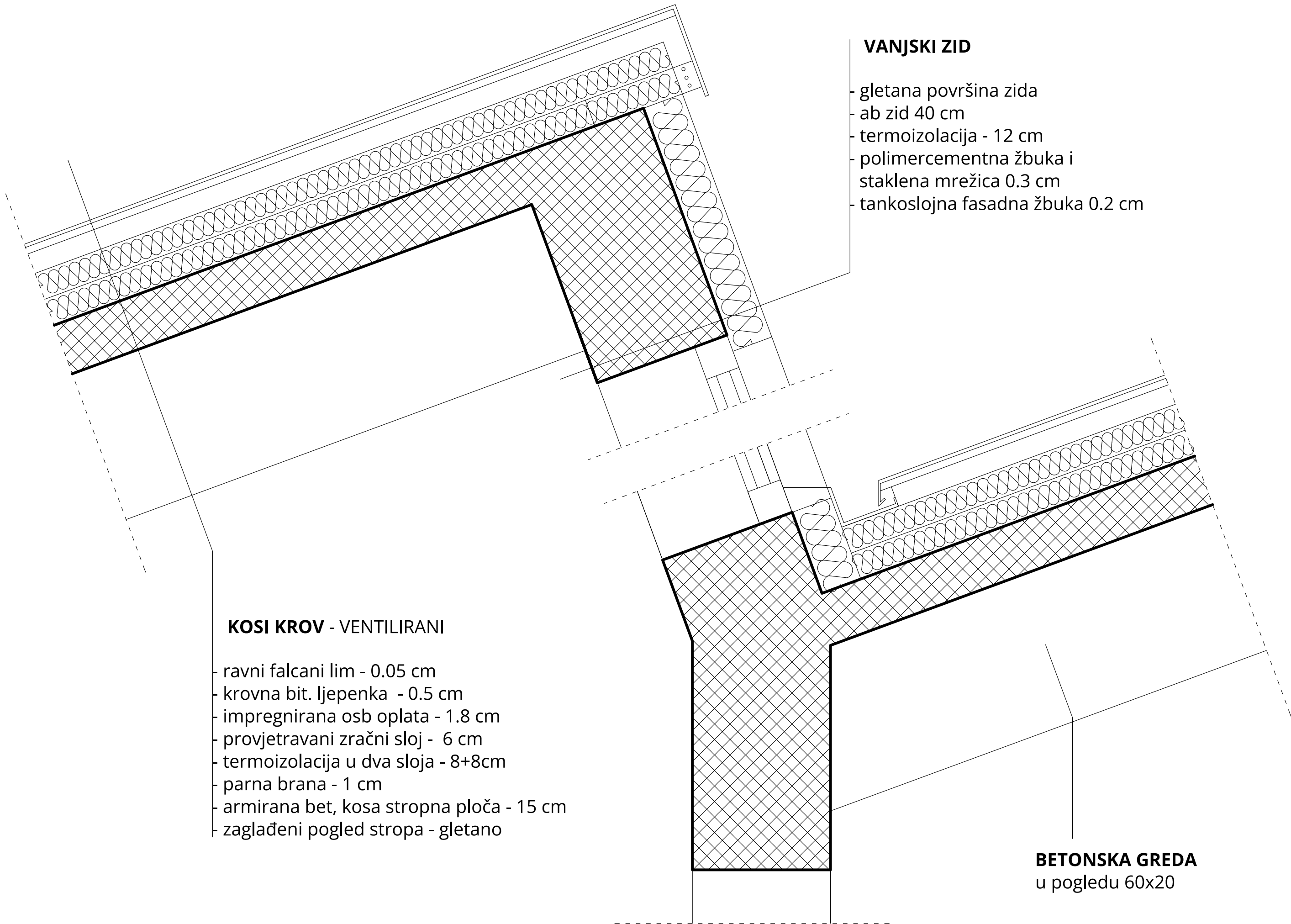

VANJSKI ZID

- gletana površina zida
- ab zid 40 cm
- termoizolacija - 12 cm
- polimercementna žbuka i staklena mrežica 0.3 cm
- tankoslojna fasadna žbuka 0.2 cm

KOSI KROV - VENTILIRANI

- ravni falcani lim - 0.05 cm
- krovna bit. ljepenka - 0.5 cm
- impregnirana osb oplata - 1.8 cm
- provjetravani zračni sloj - 6 cm
- termoizolacija u dva sloja - 8+8cm
- parna brana - 1 cm
- armirana bet, kosa stropna ploča - 15 cm
- zaglađeni pogled stropa - gletano

BETONSKA GREDA
u pogledu 60x20

čelične cijevi kvadratnog profila 10x5

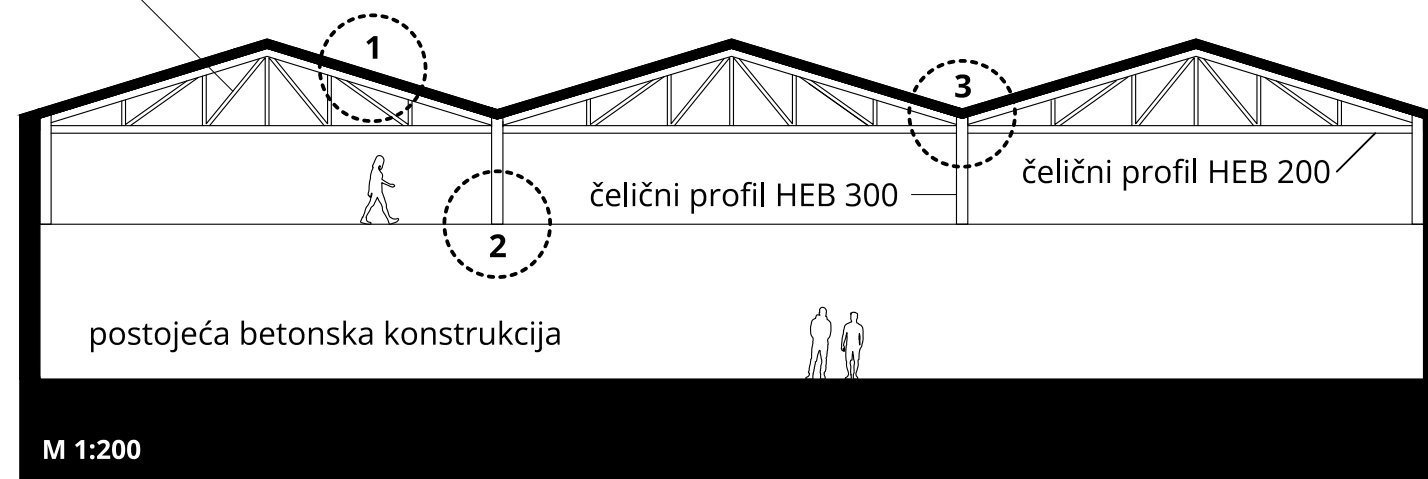

M 1:200

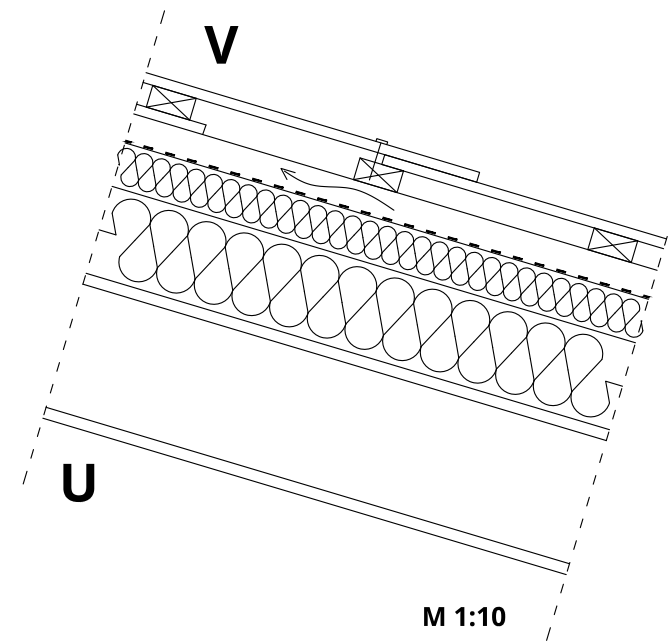

M 1:10

1. slojevi ventiliranog kosog krova

- VLAKNOCEMENTNE PLOČE s podloškom od čeličnog lima 2.5 cm
- LETVE 6/3 cm
- KONTRALETVE 6/4 cm
- KIŠNA BRANA
- MINERALNA VUNA između C profila 6cm
- MINERALNA VUNA u tipskoj kazeti 12 cm
- ČELIČNI LIM (tipska kazeta pocinčanog čel. lima) 0.3 cm
- HEB 200

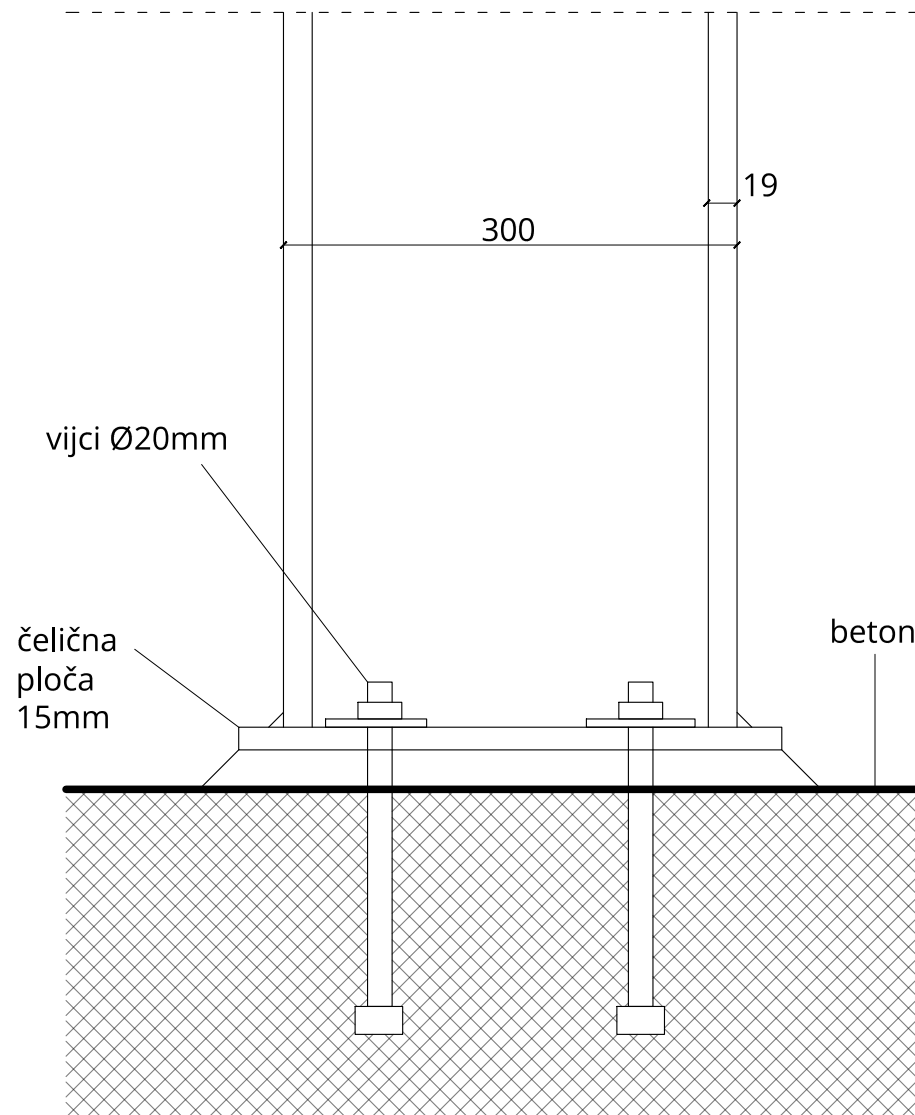

2. spoj HEB 300 čeličnog profila i beonske podloge

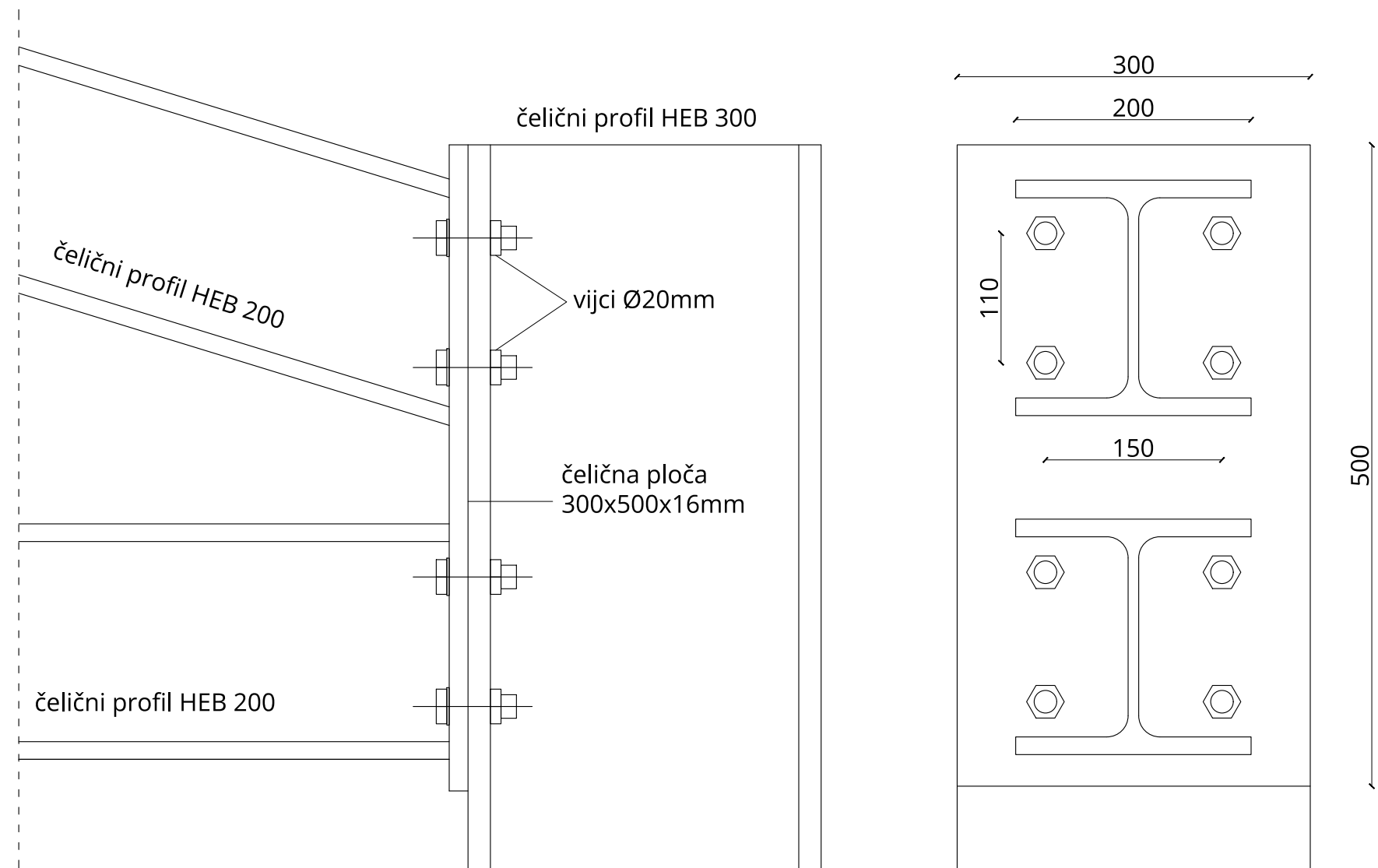

3. spoj HEB 300 čeličnog stupa i čelične rešetke

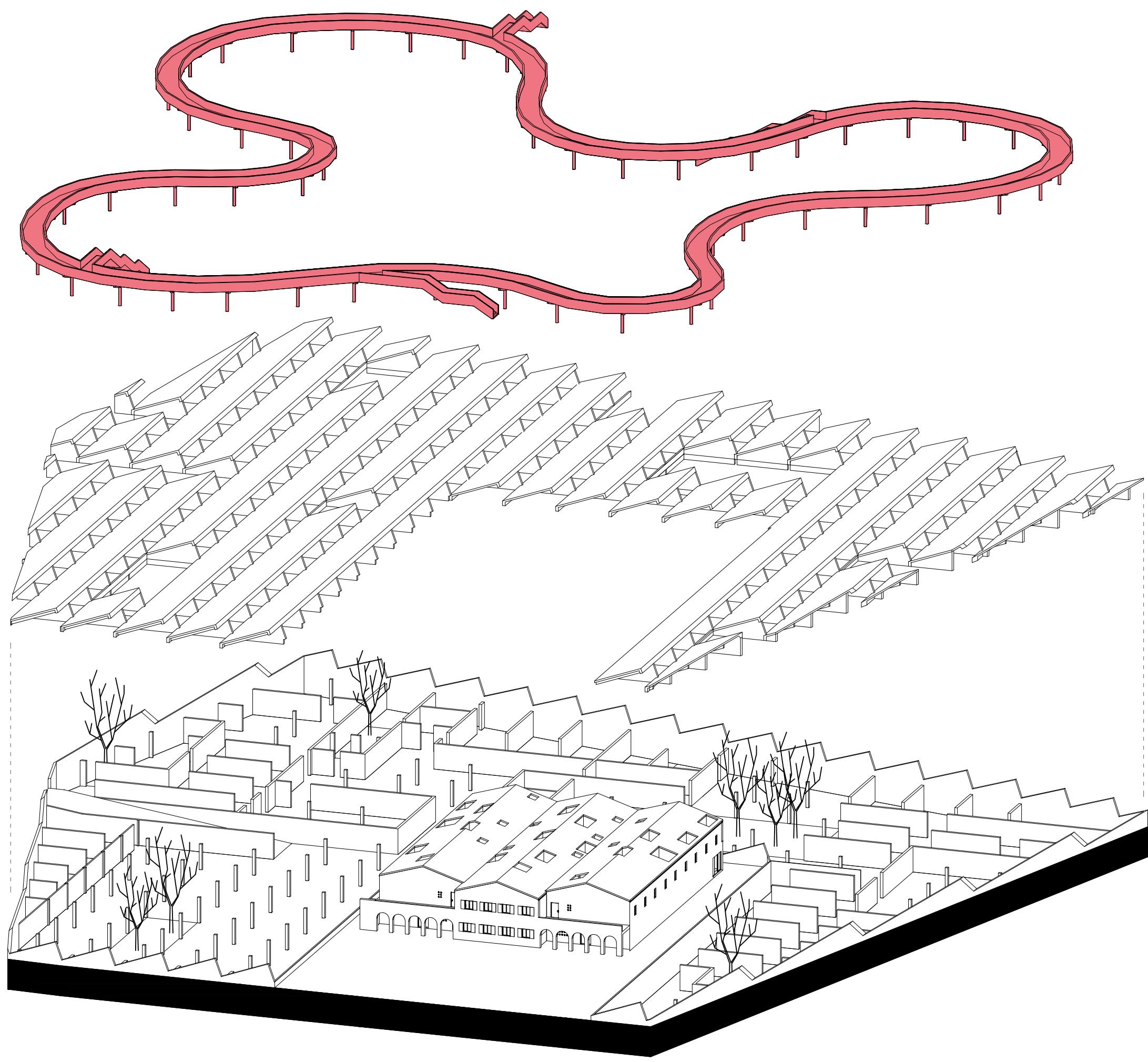

+7.00 KROV

+4.10 - HOTELSKI SMJEŠTAJ

- **HOTELSKE SOBE** (12)
- DORUČAK & BAR
- PROSTORI UPRAVE HOTELA

±0.00 - IZLOŽBENI PROSTOR

- **STALNI** & **PRIVREMENI** POSTAV IZLOŽBE
- INFO PULT ZA IZLOŽBU
- RECEPCIJA HOTELA

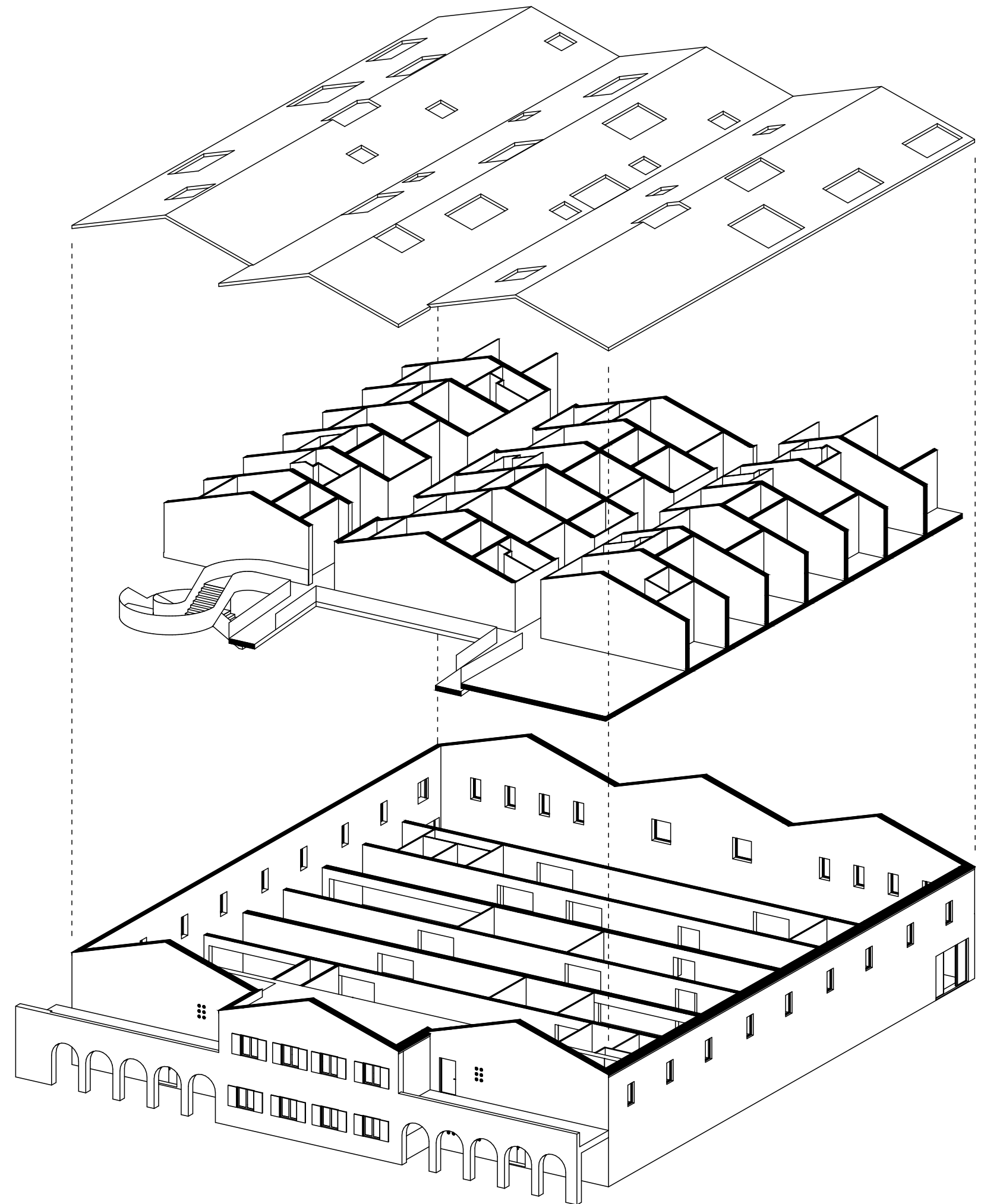

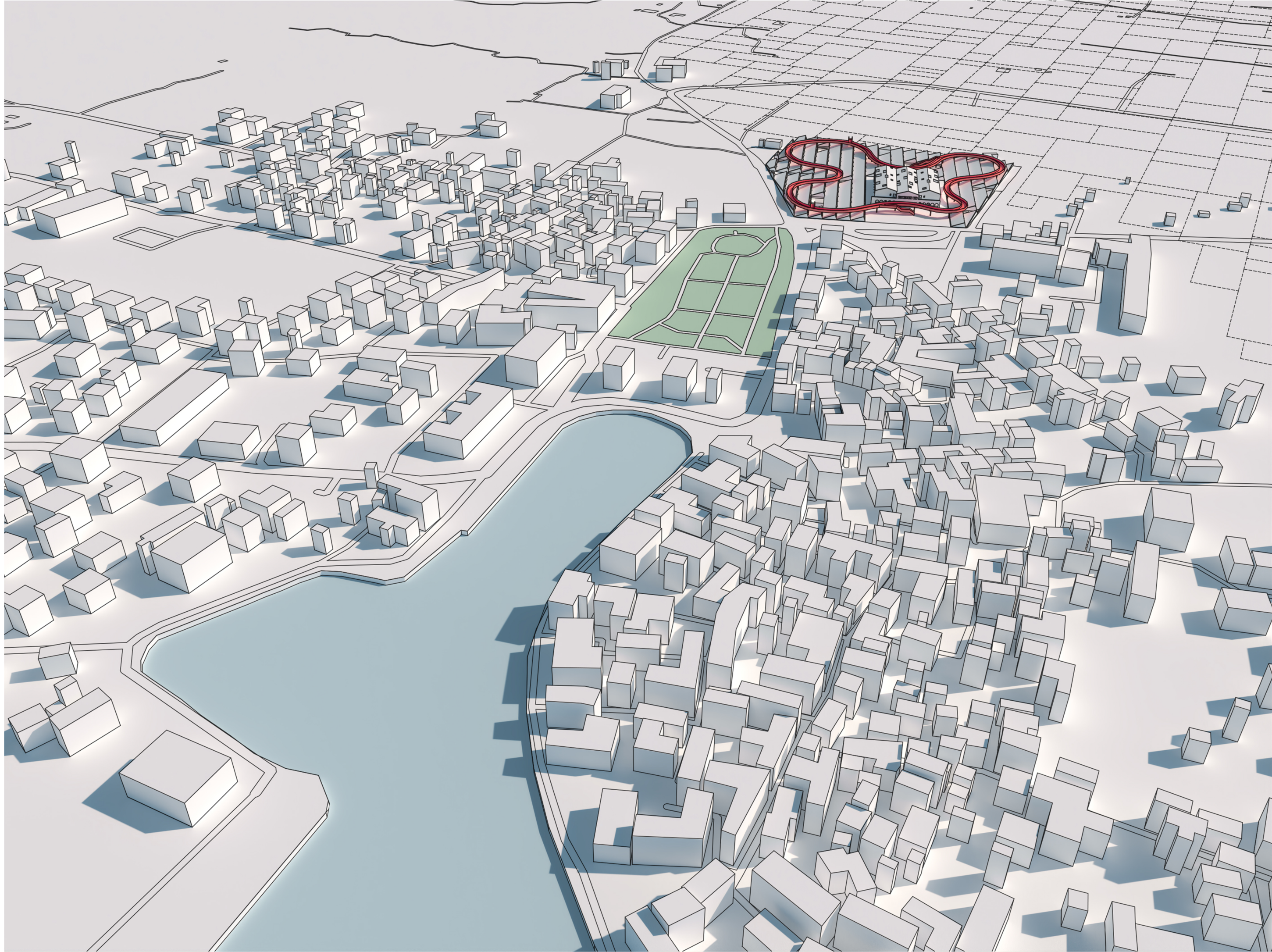

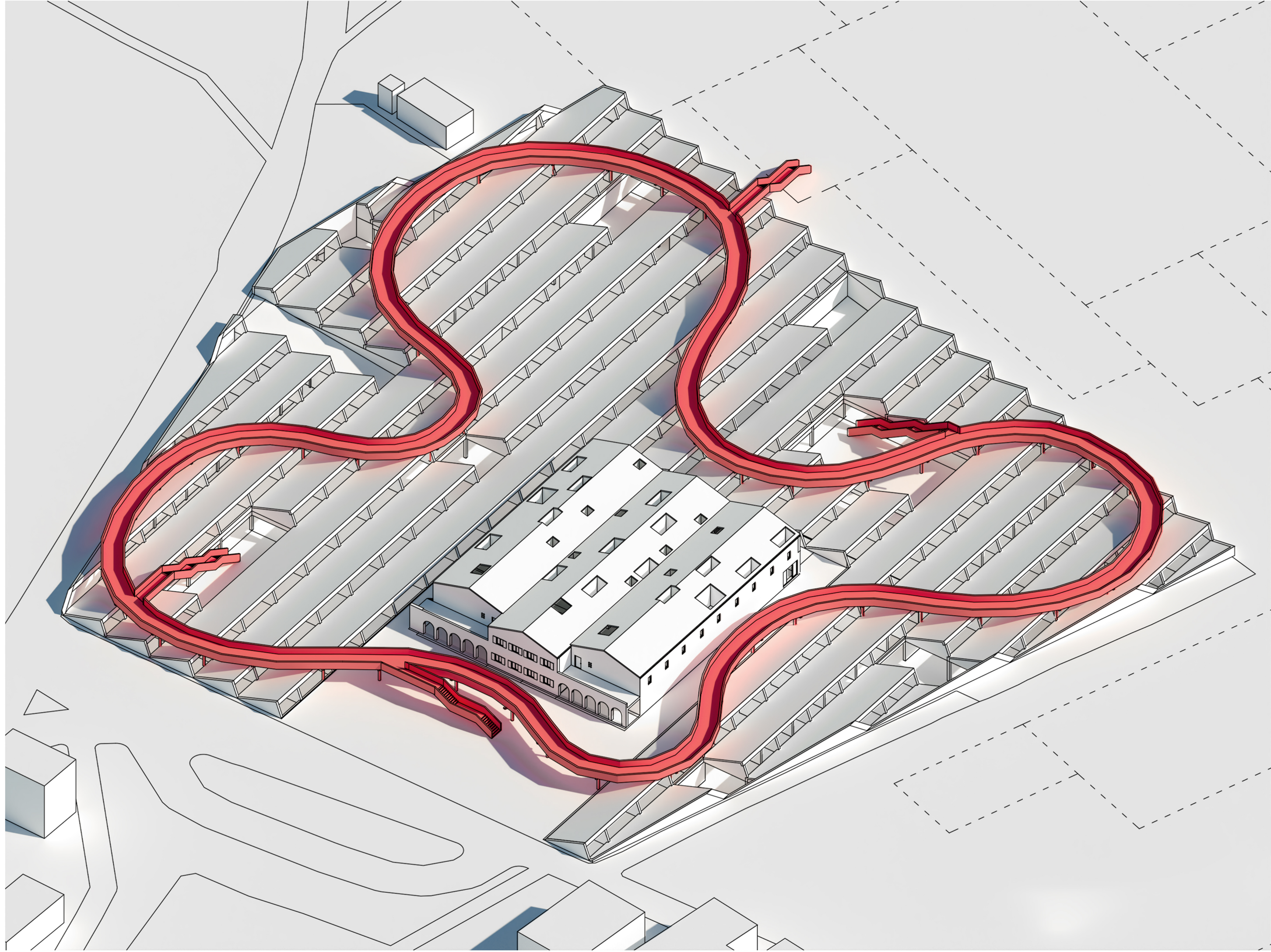



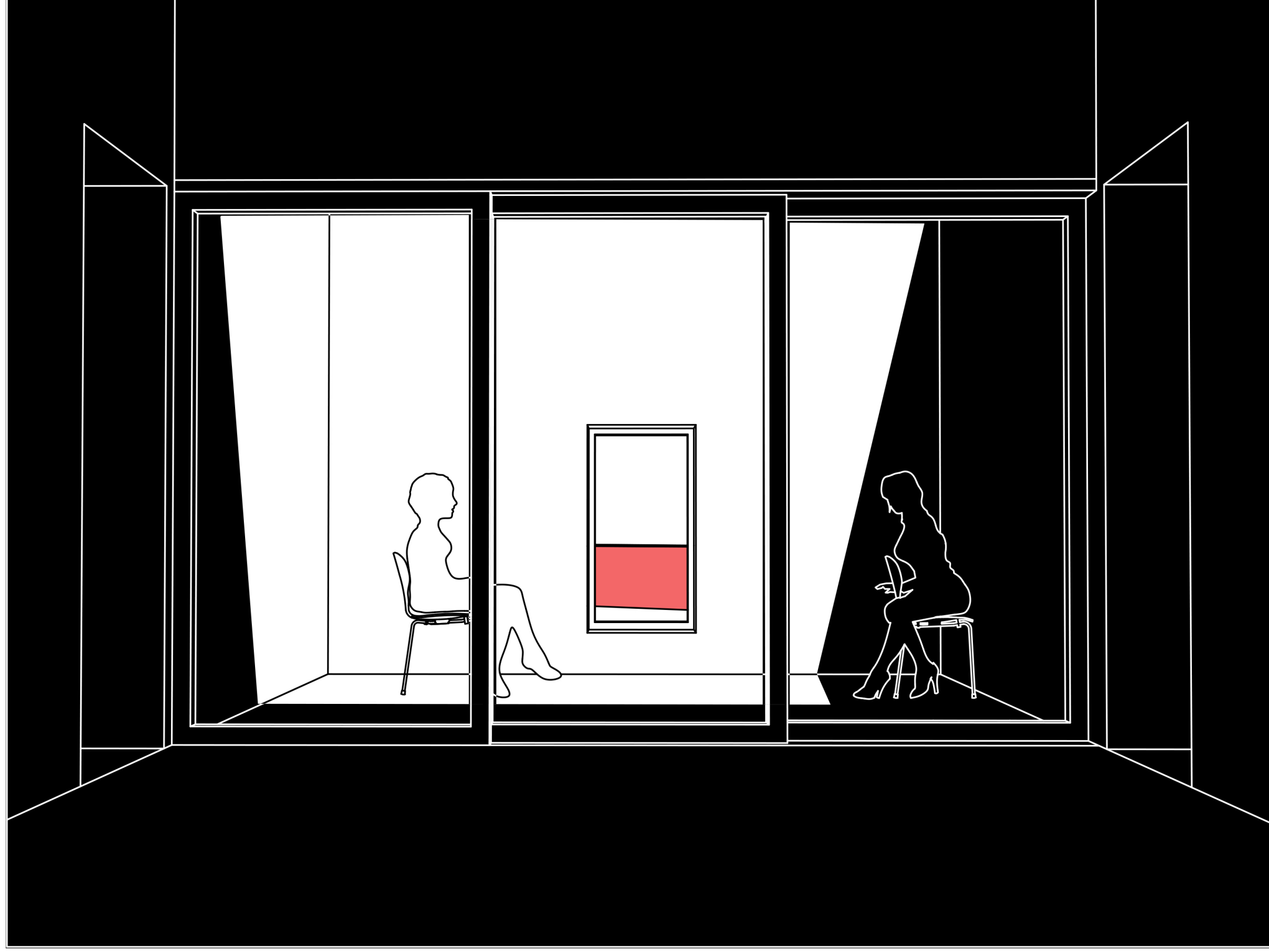

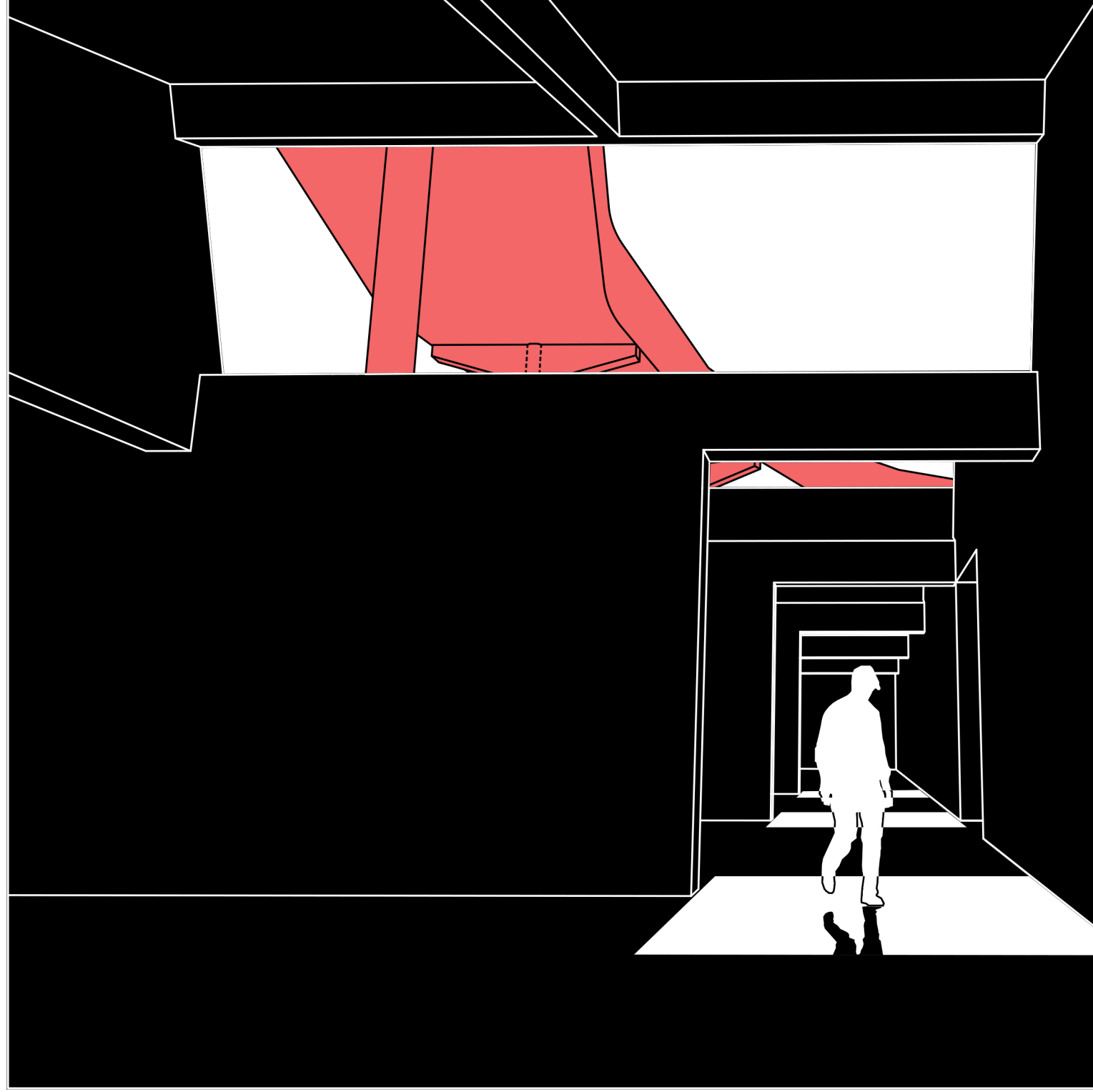

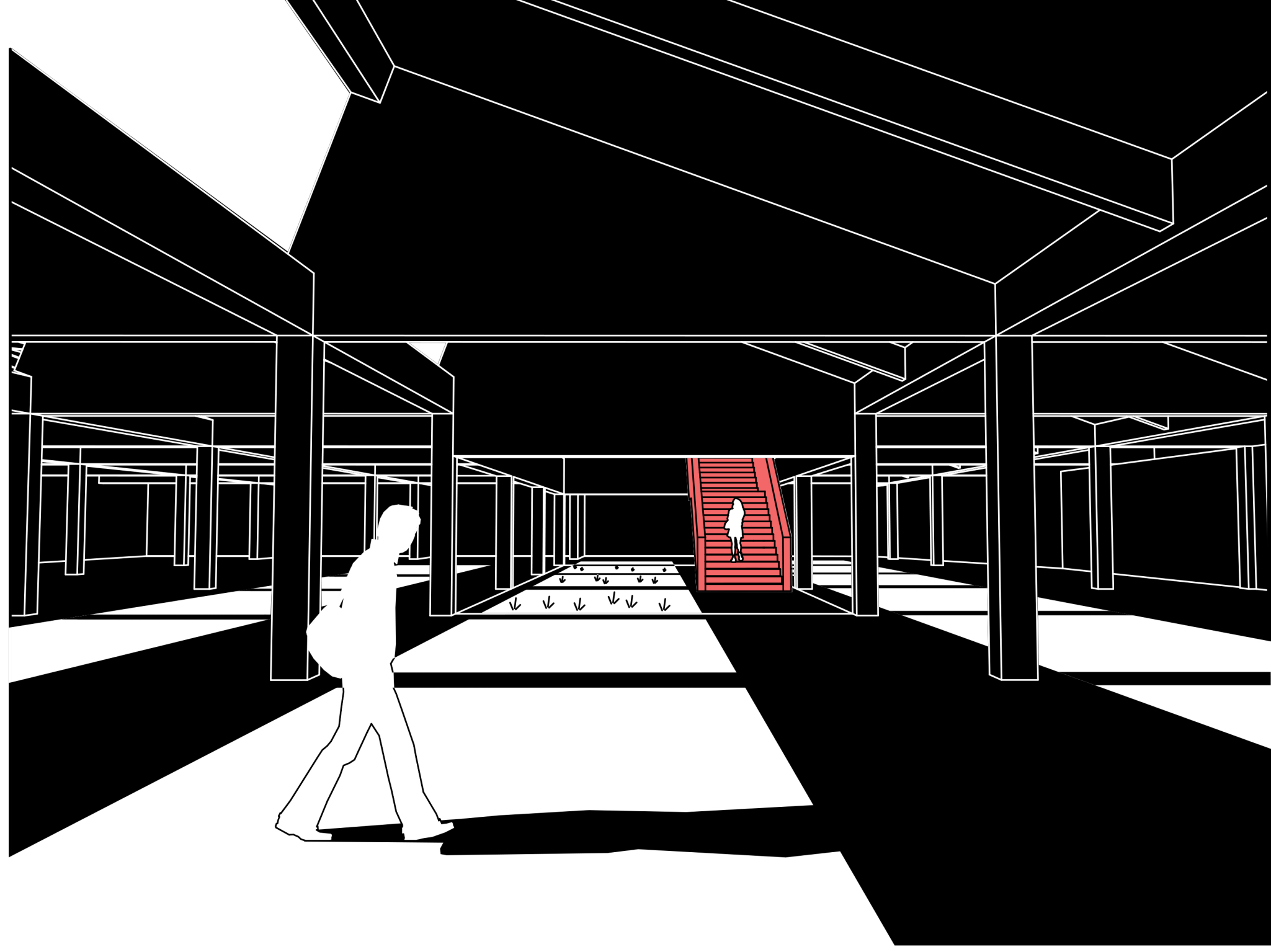

ISKAZ NETO POVRŠINA

PODRUM

VINARIJA

- prostorije osoblja - 60m²
- prijem sirovina - 60 m²
- razvrstavanje & pranje - 115 m²
- muljanje & ruljanje - 380 m²
- prešanje - m²
- fermentacijska hala - 630 m²
- barrique podrum - 510 m²
- filtriranje - 70 m²
- flaširanje - 70m²
- skladištenje - 700m²
- laboratorij - 300m²
- prostija tehnike - 290 m²
- spremište strojeva - 160 m²
- vinoteka & wine shop - 140 m²
- degustacija vina - 240 m²
- osoblje - 60 m²
- sanitarije za goste - 60m²
- isporuka proizvoda - 120 m²

PRIZEMLJE

- ulazni hall - 70 m²
- front desk & back office - 60 m²
- lounge - 105 m²
- ulaz & glavno stubište - 105m²
- sanitarije - 35 m²
- info pult izložbe - 18 m²
- izložbeni prostor - 730 m²
- spremište izložbe - 30 m²
- prostorije osoblja - 37 m²
- tehnika - 20 m²
- komunikacije - 140 m²

UKUPNO - 1350 m²

ULJARA

- prostorije osoblja - 60m²
- prijem sirovina - 60 m²
- primarna obrada - 370 m²
- prostorija spremnika od nehrđajućeg čelika - 440 m²
- filtriranje - 70m²
- flaširanje - 70m²
- skladištenje - 370 m²
- prostorija tehnike - 140 m²
- laboratorij - 120m²
- isporuka - 60 m²

RAKIJA & ETERIČNA ULJA

- prostorije osoblja - 60m²
- prijem & isporuka - 60m²
- proizvodni pogon - 420 m²
- prostorija tehnike - 40 m²

KAT

- komunikacije - 130 m²
- prostorije uprave hotela - 60m²
- dorucak & bar - 90m²
- kuhinja & osoblje - 40 m²
- dvokrevetne sobe A - 4 x 32 m²
- dvokrevetna soba B - 28m²
- obiteljska soba - 44 m²
- apartman 1 - 52 m²
- apartman 2 - 84 m²
- apartman 3 - 64 m²
- apartman 4 - 68 m²
- apartman 5 - 48 m²
- apartman 6 - 64 m²

UKUPNO - 900 m²

GARAŽA - 90 PM

- parkiranje - 2960 m²
- zajedničko spremište - 300 m²
- prostor za manevar vozila - 550 m²

UKUPNO - 10750 m²

HVALA

mentorici izv. prof. art. Ivi Letilović, komentorici doc. dr.
sc. Ani Šverko i svima ostalima koji su svojim savjetima i
podrškom pridonijeli razvoju ovog diplomskog rada.

15.2.2022.