

Revitalizacija hipodroma u Zagrebu

Kerum, Petra

Master's thesis / Diplomski rad

2022

Degree Grantor / Ustanova koja je dodijelila akademski / stručni stupanj:

University of Split, Faculty of Civil Engineering, Architecture and Geodesy / Sveučilište u Splitu, Fakultet građevinarstva, arhitekture i geodezije

Permanent link / Trajna poveznica: <https://um.nsk.hr/um:nbn:hr:123:398740>

Rights / Prava: [In copyright](#)/[Zaštićeno autorskim pravom.](#)

Download date / Datum preuzimanja: **2024-12-26**



Repository / Repozitorij:

[FCEAG Repository - Repository of the Faculty of Civil Engineering, Architecture and Geodesy, University of Split](#)



UNIVERSITY OF SPLIT



A stylized map of Croatia is shown in a light gray color. Overlaid on the map is a white silhouette of a horse's head, facing right. The horse's head is positioned in the upper right quadrant of the map, with its neck extending towards the center. The text is overlaid on the map, with the word 'REVITALIZACIJA' in a large, bold, white, sans-serif font. Below it, the words 'HIPODROMA U ZAGREBU' are written in a smaller, white, sans-serif font. The background of the map is a light gray, and the overall composition is clean and modern.

REVITALIZACIJA

HIPODROMA U ZAGREBU



KONJIČKI SPORT

KAO KATALIZATOR LOKALNOG TURIZMA

KONJIČKI SPORT

KAO KATALIZATOR LOKALNOG TURIZMA

Komentorica: Doc.dr.sc. Ana Grgić

LITERATURA

- Konjogojska proizvodnja - Mirjana Baban
<https://sport.infozagreb.hr/> [pristup 05.04.2022.]
- <https://www.sportskiobjekti.hr/default.aspx?id=130> [pristup 05.04.2022.]
- <https://www.konjicki-savez.hr/> [pristup 05.04.2022.]
- https://hr.wikipedia.org/wiki/Hrvatski_konji%C4%8Dki_savez [pristup 06.04.2022.]
- Konjički sport u Hrvatskoj - stanje i perspektive, M. Baban, M. Gregić, D. Drobnjak, N. Korabi, B. Antunović, P. Mijić, T. Bobić
<https://www.konjicki-savez.hr/Kalendar/> [pristup 10.04.2022.]
- <https://www.dw.com/en/the-worlds-most-famous-equestrian-events/g-49532904> [pristup 11.04.2022.]
- <https://www.europeanhorsenetwork.eu/what-we-do/equestrian-tourism/> [pristup 11.04.2022.]
- EHN - Flyer November 21 (2022, a turning point for the European Equine industry)
- Horse-based Tourism: Community, Quality and Disinterest in Economic Value - Guðrun Helgadóttir & Ingibjörg Sigurðardóttir
- The Development of 'Sports-City' Zones and Their Potential Value as Tourism Resources for Urban Areas - Andrew Smith
- Sports Facilities as Urban Redevelopment Catalysts - Timothy S. Chapin
- <https://www.horsemart.co.uk/community/news-events/which-countries-have-the-most-horses-> [pristup 13.04.2022.]
- Konjički turizam - koncepti i praksa, dr. sc. Renata Tomljenović, dr. sc. Snježana Boranić-Živoder



Izvor: Arena Racing Company <https://www.arenaracingcompany.co.uk/racing/>

Sadržaj

1 POVIJEST HIPODROMA

2 KONJIČKI SPORT

3 KONJIČKI SPORT U HRVATSKOJ

4 KONJIČKI TURIZAM

4.1. ZAČETCI KONJIČKOG TURIZMA

4.2. DEFINICIJE KONJIČKOG TURIZMA

4.3. KLJUČNI ČIMBENICI USPJEHA

5 ZAKLJUČAK

IZVORI GRAFIČKIH PRILOGA

- Slika 1. fotografija u vlasništvu Diane Kučinić
<https://www.telegram.hr/fotogalerije/zivot/mali-podsjetnik-zastojehipodrom-vazan-za-zagreb-kroz-nekoliko-fotografija-iz-njegove-69-godina-duge-povijesti/> [pristup 20.03.2022.]
- Slika 2. screenshot/YouTube/Zagrebački memento
<https://www.telegram.hr/fotogalerije/zivot/mali-podsjetnik-zastojehipodrom-vazan-za-zagreb-kroz-nekoliko-fotografija-iz-njegove-69-godina-duge-povijesti/> [pristup 20.03.2022.]
- Slika 3.-9. iz članka "The world's most famous equestrian events"
<https://www.dw.com/en/the-worlds-most-famous-equestrian-events/g-49532904> [pristup 11.04.2022.]
- Slika 10.-15. iz udžbenika "Konjogojska proizvodnja" profesorice Mirjane Baban
- Slika 16. iz znanstvenog članka "Konjogojstvo u Republici Hrvatskoj - stanje i perspektiva", Mirjana Baban
- Slika 17. iz znanstvenog članka "Analiza uzgojnog stanja konjogojstva i konjički sport u Republici Hrvatskoj", Mirjana Baban
- Slika 18. - "Nature and characteristics of the horse tourism", Lyubov Ivanova
- Slika 19. naslovna fotografija hrvatske kampanje za razvoj ruralnog turizma
<https://www.themayor.eu/en/a/view/croatia-launches-new-campaign-to-promote-rural-tourism-7847> [pristup 28.05.2022.]
- Slika 20. - web stranica
<https://www.islandreisen.info/de/reiseangebote/reiturlaub---landmannalaugar-t48> [pristup 28.05.2022.]
- Slika 21. - web stranica
<http://www.gulliver-dmc.hr/horse-drawn-carriage-ride-through-konavle-r91> [pristup 28.05.2022.]
- Slika 22. web stranica
<https://www.archdaily.com/229581/elite-equestrian-center-francisco-mangado> [pristup 28.05.2022.]
- Slika 23. web stranica
<https://alhabtoorpoloresortandclub.com/equestrian/stables> [pristup 28.05.2022.]

KONJIČKI SPORT

KAO KATALIZATOR LOKALNOG TURIZMA



Slika 1. - Fotografija s hipodroma iz osamdesetih godina 20.stoljeća

1 POVIJEST HIPODROMA

Zagrebački hipodrom, koji se nalazi na prostoru današnje Kajzerice, a koji se prostirao na 65 ha površine omeđene Savom na sjeveru, Zagrebačkim velesajmom i igralištem Lokomotive (sada ulicom Jožefa Antala) na jugu, Mostom slobode i Bundekom na istoku i naseljem Kajzerica na zapadu, nastao je kao dio velebnog, donekle i utopističkog projekta Olimpijskog centra Hrvatske, započetog u poratnim godinama 1947. godine. Tih su godina radom zatvorenika (tzv. "privrednih prestupnika") tadašnjeg logora Kajzerica, napravljene konture mnogih športskih terena uokvirenih pješčanim nasipima.

Od svega toga do danas je ostao očuvan samo hipodrom i nogometno igralište Lokomotiva.

Zagrebački hipodrom, koji u mjerilu pripada kategoriji hipodroma srednje veličine, zamišljen je da prostorno objedinjuje sve grane konjičkog sporta, što je u svijetu rijetkost. Uređen je po uzoru na pariški Longchamp uz obalu Siene, na kojem je prvu utrku sa svoje jahte pratio i francuski vladar Napoleon III, nećak slavnog Napoleona I. Stotinjak godina poslije pariškog, hipodrom u Zagrebu pružio se na južnoj obali Save 1950. godine baš na Kajzerici, naselju koje je dobilo ime po kajzeru - caru jer se na tom prostoru nalazilo vojno carsko vježbalište.

Tijekom kratke četverogodišnje povijesti Napoleonovih ilirskih pokrajina bilo je to mjesto gdje je završavala njihova granica, o čemu i danas svjedoči francuski miljokaz na prilazu sa staroga, sada isključivo pješačkog mosta koji vodi na Kajzericu.

KONJIČKI SPORT

KAO KATALIZATOR LOKALNOG TURIZMA



Slika 2. - Tribine zagrebačkog hipodroma, natjecanje Pehar Grada Zagreba 1972. godine

Staze samog hipodroma sagrađene su kvalitetno, s drenažom, imale su brezove ograde te veliku tribinu urezanu u pješčani nasip koji je ograđivao hipodrom. U sklopu hipodroma bili su smješteni sportski objekti. Hipodrom je projektiran s travnatom stazom za galopske utrke dugom 2400 m, kakvom se mogu pohvaliti samo rijetki hipodromi na svijetu, travnatom galopskom stazom od 1600 m, te kasačkom stazom nasutom šljakom od 1000 m. Sve tri staze svečano su otvorene 1950. godine. U sredini kasačke staze uređene je parkur za natjecanja u preponskom jahanju.

Godine 1952. prostor hipodroma dan je na korištenje i upravljanje tadašnjem Konjičkom društvu Zagreb, osnovanom 12.09.1948. godine. Zahvaljujući golemim naporima i utjecaju dugogodišnjeg predsjednika KK Zagreb Arturu Blažeku hipodrom se uspio zadržati na svojoj izvornoj lokaciji, s vremenom je izgrađen štalski prostor, sagrađena montažna tribina, a i 1972. godine hipodrom je dobio fiksnu ogradu i tako postao zaokružena cjelina.

Nakon Univerzijade 1987. godine započeta je gradnja zatvorene jahaonice koja je dovršena 1989. godine. Izgradnjom hale nestala je galopska staza dužine 2400 m. Prirodna ograda od živice kojom su bile ograđene sve postojeće staze uklonjena je za potrebe održavanja misnog slavlja Svetog Oca Ivana Pavla II. 1994. godine.

Danas se hipodrom prostire na 46 ha i na njegovoj površini nalazi se travnata galopska staza dužine 1600 m širine 20 m, pješčana staza za trening dužine 1550 m širine 6 m, šljunčana kasačka staza dužine 1000 m širine od 16 do 20 m, tri parkura za preskakanje prepona - travnati parkur dimenzija 120mx150m, dva pješčana parkura dimenzija 100mx120m i 100mx80m te hala za jahanje dimenzija 60mx26m. Štalski prostor za konje sastoji se od 7 štala u kojima je smješteno 175 konja. Na hipodromu je i nekoliko montažnih štala koje služe za prihvatanje gostujućih konja. Većina objekata stariji su od 50 godina s izuzetkom hale i štale koja je izgrađena 1989. godine.

Najdulja ulica na Kajzerici koja prolazi uz glavni ulaz na hipodrom dobila je 1993. godine ime po Radoslavu Cimermanu, legendi hrvatskog konjičkog sporta koji je 1974. na treningu nesretno pao sa svog konja Kavalira i preminuo u 37. godini.

KONJIČKI SPORT

KAO KATALIZATOR LOKALNOG TURIZMA

2 KONJIČKI SPORT

U svijetu postoji oko 20 milijuna jahača, od čega 6 milijuna u Europi (*EUquees projekt 2015.*). Procjenjuje se da 2% europskog stanovništva prakticira jahanje. Najveći broj jahača - 2,4 milijuna - nalazi se u Ujedinjenom Kraljevstvu, zatim 2,2 milijuna u Francuskoj (*Grefe & Pickel-Cheavlier, 2015.*) i 1,2 milijuna u Njemačkoj (*Deutsche Reiterliche Vereinigung e.V. Fédération Equestre Nationale, 2014.*).

Posljednje prikupljanje podataka 2014. godine sugerira da u svijetu postoji gotovo 60 milijuna konja (58 832 221) te se pretpostavlja da je danas taj broj sličan. To znači da na svakih 120 ljudi dolazi 1 konj.

U mnogim su zemljama državne ergеле popularna atrakcija za posjetitelje, dijelom radi ispunjavanja svoje obrazovne misije, a dijelom zbog prihoda. *European State Studs Association (2012.)* objavila je brošuru za posjetitelje s popisom atrakcija i programa posjetitelja svojih trideset i dvije članice. Primjerice, Nacionalna ergela *Piber* u Austriji, koja uzgaja konje za španjolsku kraljevsku školu jahanja u Beču, osim stajskih posjeta, gledanja treninga, kovačke četvrti i muzeja, ima poseban program za djecu i mjesečni program događanja, u rasponu od parada do koncerata, kao i najma objekata za privatne i korporativne događaje. Godišnje privuče više od 60 tisuća posjetitelja. Slične programe za posjetitelje nudi i Ergela *Lipica* u Sloveniji.

Pored ergela, turističke atrakcije su i natjecanja u raznim konjičkim disciplinama. Od *Concours Hippique International Officiel (CHIO)* u Aachenu do *Kentucky Derbyja* i *Calgary Stampede-a*, raspon konjičkih događanja u svijetu je širok.

CHIO Aachen primjer je konjičkog događaja koji se odvija gotovo u srcu grada. Zbog svoje duge tradicije, zahtjevne staze i izdašne novčane nagrade, CHIO u Aachenu smatra se "Wimbleonom konjičkog sporta".



Slika 3. - CHIO Aachen, Njemačka

KONJIČKI SPORT

KAO KATALIZATOR LOKALNOG TURIZMA

Deutsches Spring i Dressur-Derby, koji se održavaju u Hamburg-Klein Flottbeku, smatraju se najstarijom izložbom konja u Njemačkoj - i najtežom stazom na svijetu.



Slika 4. - Deutsches Spring i Dressur-Derby, Njemačka

Svakog studenog, kada se održava Melbourne Cup, Australija dolazi do zastoja - osim na Flemington Racecourse-u i u pubovima - koji su svi prepuni. S ukupnim nagradnim fondom od 7,3 milijuna australskih dolara (4,5 milijuna eura), Melbourne Cup najskuplja je utrka izdržljivosti na svijetu.



Slika 5. - Melbourne Cup, Australija

KONJIČKI SPORT

KAO KATALIZATOR LOKALNOG TURIZMA

Kentucky Derby, također nazvan "The Run for the Roses", prva je etapa trostruke krune američkih konjskih utrka. Na utrci sudjeluju trogodišnji engleski punokrvni konji i uvijek se održava prve subote u svibnju u Churchill Downs u Louisvilleu, Kentucky. "Najuzbudljivije dvije minute u sportu" redovito prati oko 150 000 gledatelja i često je rasprodan godinu dana unaprijed.



Slika 6. - Kentucky Derby, USA

2. srpnja i 16. kolovoza svake godine, 10 jahača utrkuju se oko Piazza del Campo u srcu starog grada Siene. Jašuci bez sedla i odjeveni u tradicionalnu džokejsku odjeću, svaki jahač predstavlja jednog od gradskih štićenika Siene, a nagrada je šareni svileni transparent. Utrke, koje su često grube prirode, dva su od kulturnih vrhunaca u kalendaru ovog toskanskog grada.



Slika 7. - Palio di Siena, Italija

KONJIČKI SPORT

KAO KATALIZATOR LOKALNOG TURIZMA

Royal Ascot pod patronatom je britanske kraljevske obitelji od kada je prvi put održan 1768. Najprestižnija manifestacija je Ascot Gold Cup za konje stare četiri godine i više. Još važniji od samih utrka je kodeks odijevanja: od duljine džokejske odjeće do širine remena, sve je pomno regulirano.



Slika 8. - Royal Ascot, Engleska

Budući da se Prix d'Amerique, jedna od najpoznatijih utrka zaprega na svijetu, održava posljednje nedjelje u siječnju u Parizu, vrijeme često nije sjajno te vozači budu u potpunosti mokri. Ipak, s novčanom nagradom od 900 000 €, isplati se. Samo konji koji imaju dobitke u karijeri od najmanje 160 000 € smiju biti prijavljeni - što stvara vrlo konkurentno polje.



Slika 9. - Prix d'Amerique, Pariz, Francuska

KONJIČKI SPORT

KAO KATALIZATOR LOKALNOG TURIZMA

3 KONJIČKI SPORT U HRVATSKOJ

Hrvatski konjički savez nacionalni je savez koji vodi brigu o FEI (*Fédération Équestre Internationale*) disciplinama konjičkog sporta (preponsko jahanje, dresurno jahanje, daljinsko jahanje, zaprežni sport, military i parakonjaništvo).

Sve aktivnosti vezane uz konjičke sportove u Republici Hrvatskoj usklađene su s FEI pravilnicima. Trkači sportovi su organizirani od strane Hrvatskog galopskog saveza (galopski sport) i Hrvatskog kasačkog saveza (kasački sport).

U Hrvatskom konjičkom savezu registrirano je 66 konjičkih klubova. Prosječno se godišnje organizira 50 konjičkih natjecanja u navedenim konjičkim sportovima. U razdoblju od 2007.-2013. godine u HKS je godišnje licencirano od 455 do 640 sportaša za konjičke sportove i od 496 do 581 konja, a dio jahača i konja registrirani su u više disciplina. Oni se natječu u preponskom (45%), dresurnom (31%), daljinskom (19%) i zaprežnom (5%) konjičkom sportu.

Galopski sport u Republici Hrvatskoj kontinuirano pokazuje napredak i povećanje kvalitete galopskih natjecanja, ali većinom na stazama izvan Hrvatske, tek povremeno na hipodromima u Zagrebu i Sinju. Posljednjih godina nastoji se vratiti galopski sport na domaće hipodrome budući da je to jedan od najprofitabilnijih segmenata konjičkih natjecanja u svijetu.

Intenzivan je trend razvitka konjičkog sporta, kao i interes za uzgoj ili samo rekreacijsko bavljenje konjima. To posljedično uvjetuje i povećanje broja grla i poboljšanje njihove kvalitete. Konji se većinom koriste u rekreacijske svrhe, a i nezamjenjivi su dio tradicijskih kulturnih manifestacija. U Hrvatskoj se ekološki uzgajaju autohtone pasmine konja:



Slika 10. - Hrvatski hladnokrvnjak
(foto: M. Čačić)



Slika 11. - Hrvatski kasač
(foto: S. Koblar)



Slika 12. - Hrvatski posavac
(foto: T. Fiočić)



Slika 13. - Hrvatski športski konj
(foto: S. Koblar)



Slika 14. - Međimurski konj
(foto: M. Čačić)



Slika 15. - Lipicanac
(foto: S. Koblar)

KONJIČKI SPORT

KAO KATALIZATOR LOKALNOG TURIZMA

Prema podacima iz 2011. Hrvatska broji ukupno 22 874 registriranih kopitara, od kojih je 20 041 konja. Državne potpore u uzgoju autohtonih pasmina konja (hrvatski posavac, hrvatski hladnokrvnjak i međimurski konj) te zaštićenih pasmina (lipicanca te magaraca) i dalje su aktivne mjere države kroz nacionalni program ruralnog razvoja.

Uzgoj konja za konjičke sportove obuhvaća konje sportskih pasmina i konje za terapijsko jahanje. Perspektiva uzgoja konja u Hrvatskoj temelji se na brendiranju autohtonih pasmina i jačanju kvalitete sportskih konja kao konkurentnog proizvoda za europsko tržište.

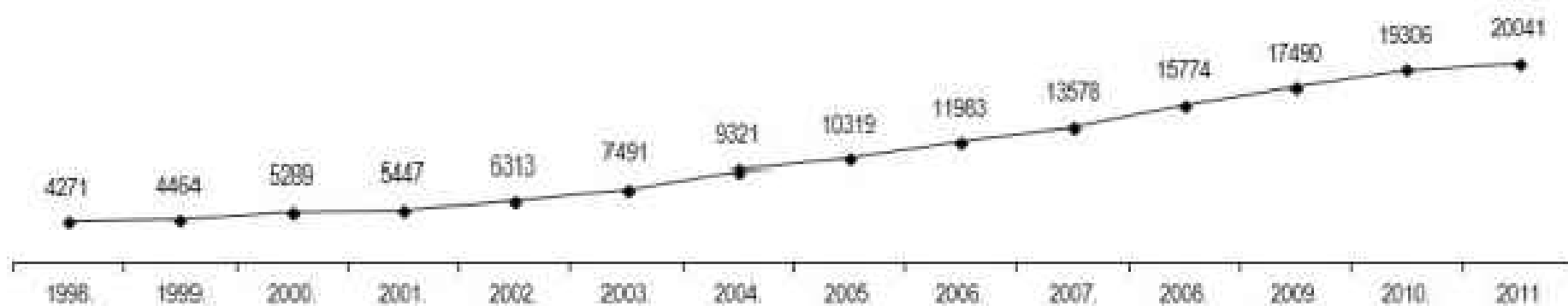

Slika 16. - Pregled brojevnog stanja konja u Hrvatskoj kroz godine

Godina	2007.			2008.			2009.			2010.			2011.			2012.			2013.		
	JUNIOR	KADET	SENIOR	JUNIOR	KADET	SENIOR	JUNIOR	KADET	SENIOR	JUNIOR	KADET	SENIOR	JUNIOR	KADET	SENIOR	JUNIOR	KADET	SENIOR	JUNIOR	KADET	SENIOR
Endurance	16	8	86	16	6	70	19	19	61	26	18	58	29	14	75	33	13	70	22	14	70
Dresura	34	18	58	36	22	85	46	46	104	40	49	101	41	29	88	69	29	112	79	27	132
Eventing	-	-	4	-	-	5	-	-	5	-	-	4	-	-	3	-	-	3	-	-	3
Prepone	43	33	135	55	38	138	52	43	152	44	57	138	48	37	148	58	28	162	78	30	191
Zaprege	4	2	14	5	7	21	8	3	24	4	2	19	3	2	19	2	2	13	3	-	22

Slika 17. - Zastupljenost natjecatelja po kategorijama u pojedinim konjičkim sportovima u Republici Hrvatskoj od 2007. do 2013. godine

U 2022. godini, u Hrvatskoj se planira 70 natjecanja u raznim konjičkim disciplinama koja će se održavati na 27 različitih lokacija diljem Hrvatske, od čega se 16 tih natjecanja održava na Zagrebačkom hipodromu:

- 08.01. - 3. kolo Batida Zimski kup
- 19.03. - 4. kolo Batida Zimski kup
- 20.03. - Finale Batida Zimski kup
- 09.04.-10.04. - 1. kolo Batida GP serije i 1. kolo Croatia Cup
- 09.04.-10.04. - 1. kolo Batida Dressage Cup i 1. kolo Croatia Cup
- 07.05.-08.05. - 2. kolo Batida GP serije i 2. kolo Croatia Cup
- 07.05.-08.05. - 2. kolo Batida Dressage Cup i 2. kolo Croatia Cup
- 27.05.-29.05. - Prvenstvo grada Zagreba u preponama
- 27.05.-29.05. - Prvenstvo grada Zagreba u dresuri
- 03.06.-05.06. - Lipanjski turnir
- 09.07.-10.07. - 3. kolo Batida GP serije i 3. kolo Croatia Cup
- 09.07.-10.07. - 3. kolo Batida Dressage Cup i 3. kolo Croatia Cup
- 26.08.-28.08. - Finale Batida GP serije
- 27.08.-28.08. - Finale Batida Dressage Cup
- 12.11.-13.11. - 1. kolo Batida Zimski kup
- 10.12.-11.12. - 2. kolo Batida Zimski kup

Broj jahača u Hrvatskoj procjenjuje se na oko 3000 (podaci s intervjua s predsjednikom Hrvatskog konjičkog Saveza, siječanj 2018.). Velik broj jahača postupno je stvorio potražnju za konjičkim turizmom.

KONJIČKI SPORT

KAO KATALIZATOR LOKALNOG TURIZMA

4 KONJIČKI TURIZAM

Konjički turizam jedan je od proizvoda *turizma posebnih interesa* koji bilježi značajan rast potražnje. Rast te potražnje uvjetovan je rastom popularnosti konjičkog sporta u zemljama razvijenog svijeta, ali i potrebom za diversifikacijom dohodovne baze u konjičkoj industriji. Prema Renati Tomljanović "istraživanja kako ponude tako i potražnje konjičkog turizma još su uvijek rijetka, fragmentirana i neusporediva te, kao takva usporavaju kreiranje koherentnog korpusa informacija i izgradnju konceptualnog modela koja bi osigurala uspješniji i sustavniji pristup osmišljavanju strategija razvoja konjičkog turizma na razini destinacija i poduzetništva."¹



Slika 18. - Broj konjičkih turističkih tura diljem svijeta, 2010.



Slika 19. - Naslovna fotografija za prvu hrvatsku kampanju za razvoj ruralnog turizma "Experience local. Explore rural country!" #RuralnaHrvatska #DoživiDomaće

4.1. ZAČETCI KONJIČKOG TURIZMA

Prošla su gotovo četiri desetljeća otkada su turistički znanstvenici i stručnjaci postali svjesni pojave tržišta zainteresiranih za određene vrste djelatnosti, što je izrodilo turizmom posebnog interesa. Ubrzo je turizam posebnog interesa postao okosnica razvoja turizma i marketinške strategije.

Od rijetkih segmenata otkrivenih u to vrijeme, *seoski turizam* bio je jedan od najznačajnijih. Dok je potražnja za ruralnim turizmom bila potaknuta općim promjenama načina života, naturofilija, izgubljena veza s ruralnim prostorom i potraga za autentičnošću, potaknuli su obnovljenu potražnju za odmorom u ruralnim područjima od 1990-ih nadalje.

Seoski turizam, kao proizvod, vrlo je fragmentiran. Ova fragmentacija odražava široku promjenu u aktivnostima koje se provode u slobodno vrijeme i u obrascima rekreacije, s rastućim brojem ljudi koji sudjeluju u aktivnostima u ruralnim područjima.

Jedna takva brzorastuća aktivnost je *jahanje*. Povećani interes za konje i jahanje u Europi/u cijelom svijetu očituje se u sve većoj potražnji za konjičkim turizmom.

Konjička industrija važna je za mnoge zemlje Europe, Sjeverne Amerike i Australije. U prošlosti se konj koristio za rad, transport i vojsku. Pojavom strojeva, broj konja je u većem dijelu razvijenog svijeta bio u padu. Ovaj trend se preokrenuo 1950-ih i 1960-ih s rastućom popularnošću rekreacija na otvorenom prostoru stoga te godine obilježavaju nastanak konjičkog turizma. To je bilo najizraženije u Francuskoj, a slijede Španjolska, Njemačka, Ujedinjeno Kraljevstvo i druge zapadnoeuropske zemlje.

Unatoč tome što je povijest usko povezana s konjima, Hrvatska je poput ostalih zemalja srednje i istočne zaostajala jer je tek 1990-ih došlo do porasta uzgoja konja.

Ipak, unatoč brzom rastu, konjički turizam je i dalje marginalni interes znanstvenika na polju turizma. Posljedično, fenomen konjičkog turizma slabo je shvaćen i definiran; u radu Renate Tomljanović se navodi: "istraživanje je fragmentirano i razdijeljeno po nizu disciplina te je neophodno uspostaviti okvir za prevladavanje postojećeg stanja teorijske konfuzije i raspršenog skupa znanja u jedinstvenu i smislenu cjelinu."²

1- Tomljanović R. (2018.) 'Konjički turizam- koncepti i praksa'
2- Tomljanović R. (2018.) 'Konjički turizam- koncepti i praksa'

KONJIČKI SPORT

KAO KATALIZATOR LOKALNOG TURIZMA



Slika 20. - Konjički turizam na Islandu

4.2. DEFINICIJE KONJIČKOG TURIZMA

Unatoč relativno dugoj povijesti konjičkog turizma i njegovom porastu popularnosti u posljednjih tridesetak godina, nedostaju ozbiljne studije o konjičkom turizmu. Već 2008. godine Helgadóttir & Sigurðardóttir tvrdili su da konjski turizam nije dobro istražen; ovo vrijedi i danas.

Jedna od prepreka ozbiljnim i usporedivim istraživanjima nedostatak je jasne definicije i raznolikih terminologija u uporabi. Prvo, većina definicija je funkcionalna, taksonomska i bazirana na aktivnostima. Razlikuju se po spektru uključenih aktivnosti pa se tako kreću od vrlo uskih koje svode konjički turizam samo na jahanje (*Kozak 2013, Hofstee in Buchmann 2017*) do vrlo širokih koje uključuju sve aktivnosti vezane uz konje. *Picket-Chevalier (2015.)* uredno je uhvatio ovu raznolikost predlažući jednostavno konjički turizam kao turizam po konju i turizam za konja.

Nedostatak jasnoće definicije nije čisto teorijsko pitanje. To se odražava na nedostatak kolektivnog znanja za znanstvenike i stručnjake. Pokušaj procjene veličine konjičkog turizma bit će dovoljan za ilustraciju.

Najopsežnija statistika dolazi s Islanda, ali je fokusirana samo na segment jahača. Procjenjuje se da je oko 17,5% ljetnih i 10% zimskih međunarodnih turista na Islandu angažirano za jahanje (*Schmudde 2015; Sigurðardóttir & Helgadóttir 2015*).

U Španjolskoj se procjenjuje da oko 25% međunarodnih turista sudjeluje u konjičkom turizmu, od čega oko 30% na jahanju, 25% u aktivnostima vezanim za konje (sajmovi, natjecanja i slično) i oko 7% na daljinskim jahanjima (*PicketChevalier, 2015.*), gdje se kategorije jahanja i daljinskog jahanja preklapaju i podaci su ograničeni na međunarodnu potražnju.

U Australiji se veličina konjičkog turizma procjenjuje od broja jahača na stazama na oko 100 000 godišnje (*Buchmann, 2017.*).

Istraživanje hrvatskih ljetnih posjetitelja duž Jadrana pokazuje da oko 3,5% sudjeluje u jahanju; međutim, u nekim dijelovima s razvijenom mrežom konjskih staza i dominacijom posjetitelja iz Italije, Austrije, UK-a i Francuske, to se kreće i do gotovo 9% (*Institut za turizam, 2018.*). Hrvatsku je 2018. godine posjetilo 19,4 milijuna turista. Prateći podatke Instituta za turizam, 2018. godine Hrvatsku je posjetilo 1,74 milijuna turista jahača.

1- Tomljenović R. (2018.) 'Konjički turizam- koncepti i praksa'

KONJIČKI SPORT

KAO KATALIZATOR LOKALNOG TURIZMA

Zbog raznolikosti aktivnosti vezanih uz konje i složenosti konjičke industrije koja čini temelj konjičkog turizma, potraga za sveobuhvatnim objedinjujućim izrazom je uzaludna. Međutim, i istraživači i profesionalci imali bi koristi od veće konceptualne jasnoće. Za početak, holistički konceptualni pristup zahtijevao bi uvažavanje najmanje tri različite perspektive: 1) one turista motiviranih jahanjem i svim drugim aktivnostima vezanim uz konje, 2) poduzeća za konje koje nude iskustva, proizvode i usluge turistima i 3) destinacija koja žele razviti i promovirati proizvode vezane uz konje. Tako se konjički turizam može definirati iz perspektive turista, poduzeća i destinacija.

Druga dimenzija koncepta konjičkog turizma trebala bi uključivati tipologiju iskustava vezanih uz konje prema stupnju i prirodi uključenosti s konjem i dubini interesa za konje, kao dio sporta i rekreacije kao i prirodnog i povijesnog naslijeđa.

Jedan model trebao bi se sastojati od temeljne ponude vezane za konje, kao što su ergele i klubovi koji nude niz interaktivnih mogućnosti od osnovnih kao što su *promatranje i interakcija s konjima* u štalama ili oborima do *raznih jahanja konja* (s vodičem, kratko jahanje, cjelodnevno jahanje, terensko jahanje).

Drugi model, prošireni proizvod konjskog turizma, trebao bi se sastojati od *udobnog smještaja* s regionalnim karakterom, autentičnim doživljajima hrane i mogućnostima za učenje o lokalnoj/regionalnoj povijesti i baštini.

Treći model treba imati i *atraktivan krajolik*, dobro označenu i uređenu mrežu staza, dostupnost informacija, događaje vezane uz konje i raznovrsnost opcija što se može vidjeti i raditi.

Promjena upotrebe konja s radne potrebe na rekreaciju odražavala je neke šire društveno-ekonomske promjene koje su karakterizirane s više slobodnog vremena koje se sve više komercijaliziralo. Osim toga, a posebno relevantna za industriju konja, bila je sve veća važnost dobiti djece s time da konj postaje emocionalni subjekt i proizvod. Došlo je i do promjene u populaciji jahača. Dok je u prošlosti to bio muški sport s prestižem i često vezan uz vojne vještine, danas se povezuje s gracioznošću, hedonizmom, mladošću i strašću za konjima. Tako, danas su jahači uglavnom žene i mladi (*Auchter, 2008.; Gilbert & Gillett, 2014.*).



Slika 21. - Turistička atrakcija vožnje kočijom kroz Konavle

4.3. KLJUČNI ČIMBENICI USPJEHA

Dva ključna aspekta konjičkog turizma - jahanje i atrakcije na konjima - imaju različitu publiku, a time i različite čimbenike uspjeha.

Potreba za druženjem s istomišljenicima, za rekreacijom i razvojem jahačkih vještina te potreba da se nauči nešto novo o konjima, posebice o domaćim pasminama, osnovni su interesi turista koji se bave jahanjem. Privlače ih prirodne ljepote te bogata kulturna baština. Smještaj treba biti udoban, ali ne nužno luksuzan, a hrana i piće trebaju biti tradicionalni i kvalitetni. Važni su i tradicija uzgoja konja, vrsta i kvaliteta konja (smirenost) te stručno osoblje vješto u jahanju i s velikim znanjem o konjima.

Prema istraživanju spomenutom u prethodnom pasusu³, turisti također cijene kvalitetu usluge i sigurnost im je visoko na dnevnom redu. Pomaže ako postoje poznati jahači ili treneri. Kada putuju na manje poznata odredišta, preferiraju usluge posrednika u putovanju, posebno za svoje prvo putovanje.

Zatim postoje specifični zahtjevi terenskih jahača - pouzdanost staza za konje, kvaliteta smještaja konja uz stazu, njezina lokacija i cijena, mjesta za jelo ili osvježanje, ljubaznost i sigurnost. Staze bi trebale imati udobno mjesto za odmor za jahače i konje svakih 25 do 40 kilometara, trebale bi biti dobro označene s kartama i vodičima, a smještaj bi trebao imati osobu koja može pružiti pomoć ili savjet.

Neki uvidi u ključne čimbenike uspjeha mogu se dobiti i iz istraživanja životinjskih atrakcija općenito - kao što su zoološki vrtovi, akvariji, safariji ili farme. U ovu vrstu atrakcija spadaju ergele i farme za rasplod konja.

Ključni čimbenici uspjeha ovakvih atrakcija su da se trebaju svidjeti širokom krugu posjetitelja, a posebno obiteljima i mladima, s nizom iskustava koja će potaknuti edukaciju o manje poznatim aspektima ponašanja i bioloških karakteristika životinja, interakciju s tim životinjama koja je sigurna i za životinje i za posjetitelje kako bi im bilo dostupno jedinstveno iskustvo.

Također, bitan aspekt je da ovakve atrakcije treba postaviti na način da se potakne socijalizacija unutar grupe i obiteljsko zajedništvo, naspram trendu individualizacije rekreacijskih i slobodnih aktivnosti.

3- Tomljenović R. (2018.) 'Konjički turizam- koncepti i praksa'

KONJIČKI SPORT

KAO KATALIZATOR LOKALNOG TURIZMA



Slika 22. - Elitni konjički centar u Utzami u Španjolskoj



Slika 23. - Interakcija korisnika s konjima u štali

5 ZAKLJUČAK

Popularnost konjičkog sporta raste kako u svijetu tako i u Hrvatskoj. Cilj je Zagrebu osigurati konjički sportski centar takav da bude katalizator za turizam u regiji s ciljem povećanja popularnosti konjičkih događaja kao ugodnog dnevnog izleta za cijelu obitelj. Hipodrom bi osim brojnih događaja trebao biti u mogućnosti ugostiti i terapijsko i rekreacijsko jahanje. Posjetiteljima se treba pružiti široka ponuda, od predstava kod kojih je korisnik pasivan, do aktivne rekreacije gdje je turist jahač koji može konjem prevaliti i do 30km dnevno, ili se pak opustiti uz kraće jahanje. Popratan program je ugostiteljstvo i smještajni kapaciteti u službi hipodroma.

Gradnja novog kompleksa ove veličine u gradu može potaknuti korisnu transformaciju urbanog prostora i stimulirati novi tip društvenih odnosa nudeći zabavu i aktivnosti za slobodno vrijeme.

PROSTORNA ANALIZA

A stylized, light gray map of Poland is positioned on the right side of the slide, partially overlapping the dark gray background. The map is rendered in a simple, flat style, showing the country's outline and major internal divisions.

PROSTORNA

ANALIZA

Izvor: GRAD ZAGREB, GRADSKI URED ZA STRATEGIJSKO PLANIRANJE I RAZVOJ GRADA



Izvor: Footing Solutions USA, www.footingolutionsusa.com



SVEUČILIŠTE U SPLITU,
FAKULTET GRAĐEVINARSTVA,
ARHITEKTURA I OSOBNIJE

Mentor: Prof.art. NENO KEZIĆ

Komentorica: Doc.dr.sc. ANA GRGIĆ

Konzultantica za konstrukciju: Prof.dr.sc. MIRELA GALIĆ

Sadržaj priloga: PROSTORNA ANALIZA

br. lista 17

1 SADRŽAJ

1 SADRŽAJ

2 ULAZNI PODACI

- 2.1. KLUBOVI ČLANOVI HKS GRADA ZAGREBA
- 2.2. VRSTE KONJIČKIH SPORTOVA PREMA HKS-u
- 2.3. OBJEKTI ZA JAHANJE, SMJEŠTAJ I OSTALO
- 2.4. ELEMENTI ARHITEKTONSKOG PROJEKTIRANJA
- 2.5. HRVATSKI GALOPSKI SAVEZ
- 2.6. HIPODROM ZAGREB
- 2.7. GUP GRADA ZAGREBA 1971.
- 2.8. GUP GRADA ZAGREBA 1986.
- 2.9. GUP GRADA ZAGREBA 2016.

3 REFERENTNI PRIMJERI

- 3.1. BUDIMPEŠTA, MAĐARSKA, KINCSEM PARK
- 3.2. BEČ, AUSTRIJA, TRABRENNENPARK KRIEAO
- 3.3. LJUBLJANA, SLOVENIJA, STOŽICE
- 3.4. AACHEN, NJEMAČKA, SPORTPARK SOERS
- 3.5. ŠAMORIN, SLOVAČKA, X-BIONIC SPHERE

4 ANALIZA LOKACIJE

- 4.1. RUBNI UVJETI
- 4.2. MJEILO
- 4.3. NAGRAĐENI NATJEČAJNI PROJEKT ZA NOVI GRADSKI STADION NA KAJZERICI

5 ZAKLJUČAK

PETRA KERUM

Naziv projekta: REVITALIZACIJA HIPODROMA U ZAGREBU

DIPLOMSKI RAD 2022.

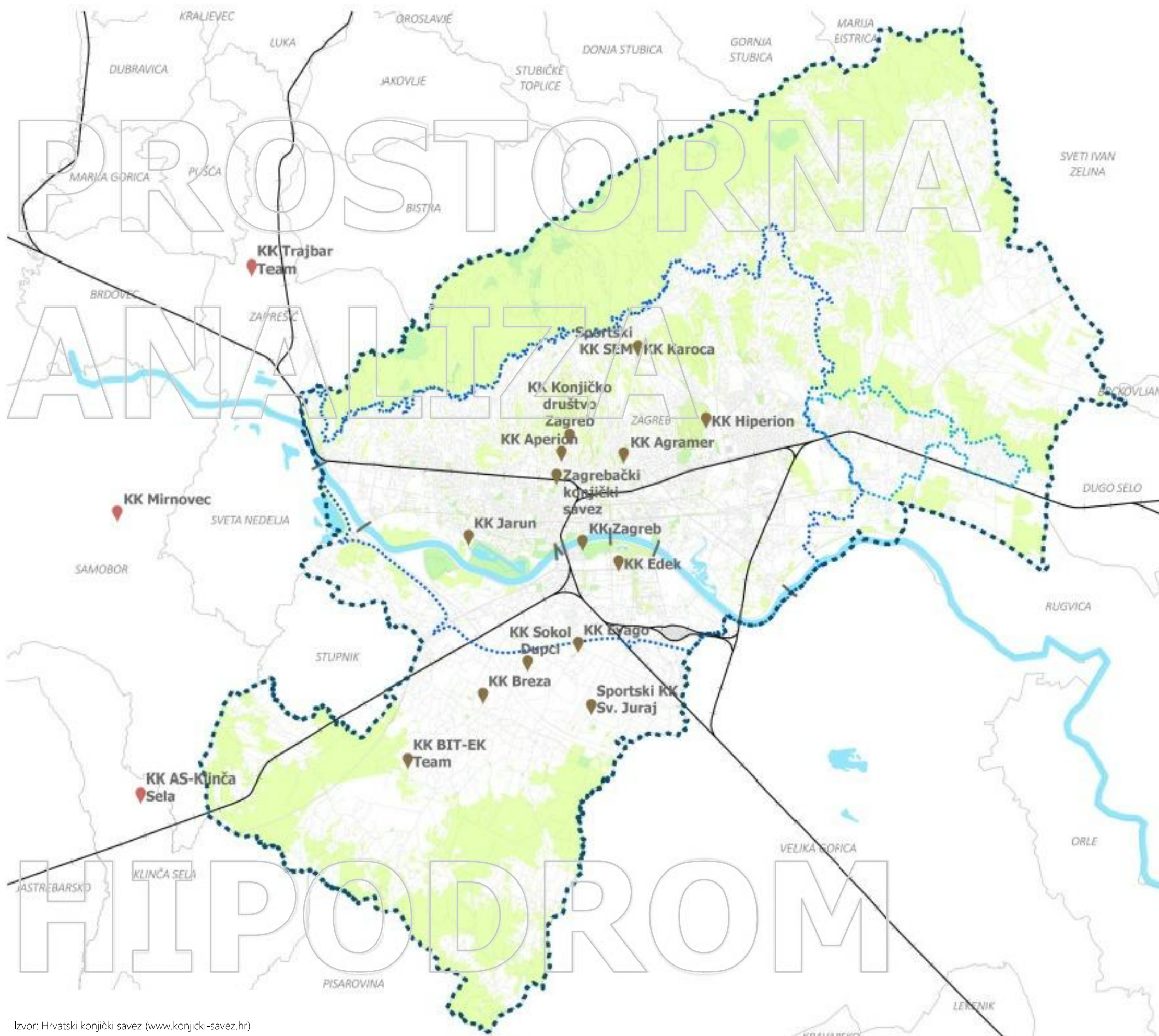

1 Klubovi članovi Hrvatskog konjičkog saveza na području grada Zagreba

- 1 KK Agramer, Kubetičeva 8
 - 2 KK Aperion, Stanka Andrijevića 3
 - 3 KK BIT-EK Team, Hudobička 50, Grančari
 - 4 KK Breza, Prigradska ulica III, odvojak 44, Brezovica
 - 5 KK Edek, Viktora Kovačića 12
 - 6 KK Evago, Slavka Čora 1b, Gornji Čehi
 - 7 KK Hiperion, Fakultetsko dobro 7/2
 - 8 KK Jarun, Vrbje 78, Jarun
 - 9 KK Karoca, Črašnjevac 4A
 - 10 KK Konjičko društvo Zagreb, Hercegovačka 125
 - 11 KK Sokol Dupci, Stari dvor 35, Odranski Obrež
 - 12 KK Zagreb, Fadoslava Cimermana 5
 - 13 Sportski KK SEM, Črašnjevac 4A
 - 14 Sportski KK Sv. Juraj, Igrališna ulica 22, Mala Mlaka
 - 15 Zagrebački konjički savez, Trg Krešimira Čosića 11
 - 16 KK Trajbar Team, Bana Josipa Jelačića 199, Zaprešić
 - 17 KK Mirnovec, Većeslava Kolara 28
 - 18 KK AS-Klinča Sela, Samoborska 12, Klinča Sela
- (lokacije sjedišta klubova)

KLUBOVI ČLANOVI HRVATSKOG KONJIČKOG SAVEZA



Izvor: Hrvatski konjički savez (www.konjicki-savez.hr)

PREPONSKO JAHANJE

Preskakanje prepona je nesumnjivo najpopularnija među FEI priznatim disciplinama konjičkog sporta u kojoj se žene i muškarci natječu zajedno.

(FEI- Međunarodna konjička federacija)

Preponsko jahanje je Olimpijska disciplina.

DRESURNO JAHANJE

Dresurno jahanje smatra se umjetnošću konjičkog sporta te služi kao osnova treninga svim drugim disciplinama.

Osnovna svrha je razvoj, kroz sustavni i progresivan trening, konjima svojstvene atletske sposobnosti i želje za radom, tj. razviti do maksimuma njegove potencijale kao jahaćeg konja.

DALJINSKO JAHANJE

Daljinsko jahanje (Endurance) je ispit izdržljivosti za konje i jahače.

Cilj daljinskog jahanja je proći dugačku stazu u prirodi u što kraćem vremenu, a da se pri tome ne iscrpljuje konja preko norme.

OSTALI SADRŽAJI

Turnir prvenstva Republike Hrvatske odvija se kroz tri etape (utakmice):

1. Dresura A
2. Maraton B
3. Vožnja kroz vrata (čunjeve) C

1. Cilj dresurne utakmice "A" jest da se ocijeni sloboda, ispravnost koraka, usklađenost, impulzivnost, poslušnost, lakoća kretanja, korektnost držanja i uparenost konja u pokretu. Natjecatelji će biti ocjenjivani i za stil, preciznost, kontrolu konja, odjevenost, stanje orme i fijakera, te za dojam ukupnog izgleda.

2. Cilj utakmice "B" maratona je ocjena snage, fizičke spremnosti konja, izdržljivosti, vještine vozača i ukupne utreniranosti i vladanja konja i vozača.

3. Svrha utakmice "C" kroz vrata od čunjeva na čijem vrhu su loptice jest da se ocijeni poslušnost, uvježbanost konja, vještina vozača i njihova suradnja.

Sva natjecanja i pravilnici moraju biti odobreni od strane Odbora za zaprege HKS-a.

KONJIČKI VIŠEBOJ - EVENTING

Konjički višebroj predstavlja najcjelovitije konjičko natjecanje, zahtijevajući od jahača znatno iskustvo u svim granama konjičkog sporta, detaljno poznavanje sposobnosti vlastitog konja, te razine općeg znanja konja kao rezultat pametnog i naprednog treninga.

Cross-country natjecanje je najuzbudljiviji i najzahtjevniji sveukupni test jahaćih sposobnosti i konjanstva gdje se nagrađuju ispravna načela treninga i jahanja.

Ovo natjecanje ima fokus na sposobnosti prilagodbe jahača i konja na različite uvjete na stazi (vremenske prilike, raznolikost terena, prepreke, vrstu i kakvoću tla, itd.) istovremeno pokazujući vještine skakanja, usklađenost i međusobno povjerenje (konja i jahača).

Ovo natjecanje zahtijeva od svih uključenih posebnu pažnju, svjesnost i prihvaćanje određene razine rizika koji su neodvojivi od posebne zahtjevnosti i uzbuđive prirode ovog natjecanja.

Moraju se poduzeti svi naporu kako bi se osiguralo, da na svakoj razini natjecanja, odgovorni jahači sudjeluju sa pravilno utreniranim konjima kako ne bi bili izloženi većem riziku od onoga koji je prirodno povezan sa prirodom i razinom ovog natjecanja.



Preponsko jahanje (foto: Sanja Račić Koblar)



Dresurno jahanje (foto: Sanja Račić Koblar)



Daljinsko jahanje (foto: www.glasistre.hr)



Vožnja zaprege (foto: www.zrenjaninski.com)



Eventing (foto: www.heelsdownmag.com)

HIPODROM

OBJEKTI ZA JAHANJE

ZATVORENI PROSTORI

- DVORANA ZA JAHANJE I NATJECANJA / 20mX40m

OTVORENI PROSTORI

- MANJEŽ (JAHALIŠTE) / 20mX40m
- PARKUR ZA PRESKAKANJE PREPONA
- TRAVNATI PARKUR
- PJEŠČANI PARKUR

- TRKALIŠTE
- GALOPSKA STAZA
- KASAČKA STAZA
- PJEŠČANA STAZA ZA TRENINGE

- ISPUST ZA RAZGIBAVANJE KONJA

- NATKRIVENI MANJEŽ (JAHALIŠTE) ZA RAD PO LOŠEM VREMENU / 20mX40m

SMJEŠTAJ

ZATVORENI OBJEKTI

- KONJUŠNICA (ŠTALA)
- ZIMSKA KONJUŠNICA
- LJETNA KONJUŠNICA

- PROSTORIJA ZA SEDLA
- PROSTORIJA ZA TURNIRE
- STAJSKI PRIBOR

OTVORENI PROSTORI

- ISPUST
- PAŠNJAK
- TRAVNATE POVRŠINE

- PROSTOR ZA GNOJIVO

NJEGA

ZATVORENI OBJEKTI

- VETERINARSKA AMBULANTA
- POTKIVANJE

OPSKRBA

ZATVORENI OBJEKTI

- SKLADIŠTE ZA SIJENO
- SKLADIŠTE ZA SLAMU
- PROSTORIJA ZA PRIPREMU HRANE
- SKLADIŠTE SVJEŽE HRANE
- SKLADIŠTE ZRNATE HRANE
- SKLADIŠTE POSEBNE HRANE

OSTALI SADRŽAJI

- GLAVNI ULAZ
- SPOREDNI ULAZI
- PARKIRALIŠTE

- TRIBINE (GLEDALIŠTA)
- ŠETNICA ZA GLEDATELJE

- RESTORANI
- UGOSTITELJSKI SADRŽAJI

- URED
- GARDEROBE
- PROSTORIJA ZA PREDAVANJA
- SANITARIJE

- STANOVİ ZA NJGOVATELJE, KONJUŠARE, UČITELJE JAHANJA



Dresurno jahanje (foto: Sanja Račić Koblar)

Izvor: Elementi arhitektonskog projektiranja, Ernst Neufert

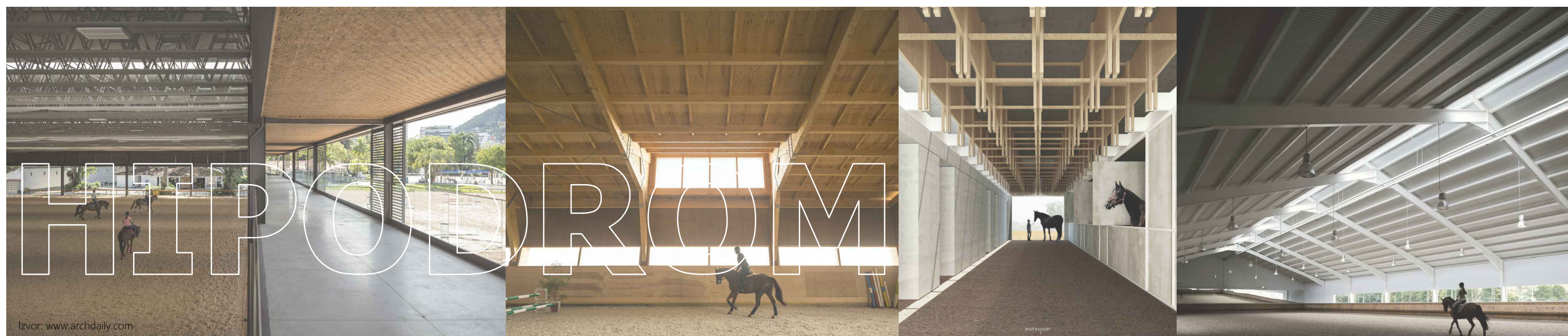

Izvor: www.archdaily.com

OBJEKTI ZA JAHANJE, MANJEŽI

Informacije: Deutsche Reiterliche Vereinigung e.V. (FN) Warendorf
Bundesinstitut für Sportwissenschaft Köln → □

Objekt za jahanje treba po mogućnosti biti u neposrednoj vezi s terenom pogodnim za jahanje.

Područja s velikom vlagom u tlu i zraku, kakva se često nalaze u udolinama, te područja bez vjetrova otežavaju potrebnu ventilaciju. Preporučljiva su brežuljkasta i vjetru izložena područja. Nagib terena za jahanje i izgradnju objekta ≤ 10%.

Komora za sedla po mogućnosti je u obliku dugog pravokutnika širine 4,0 - 4,5 m s mnogo zidne površine. Sedla vise u 3 reda jedna iznad drugih → ①. Komore za sedla i prostorije za čišćenje moraju biti dobro ventilirane i moraju imati mogućnost grijanja. Najmanja svjetla visina prostorija za jahanje i vožnjačenje je 4,00 m → ②-③. O potrebnom broju mjesta za gledatelje ne mogu se dati općenito važeći podaci. Gledatelji ne bi trebali strmo prema dolje gledati konje. Dobro je rješenje šetnica za gledatelje → ⑪, prvi red za sjedenje, drugi za stajanje i iza njih prolaz za 2 osobe koje se mimoilaze. Uz površinu manježa od 20 x 40 m tako se dobije oko 200 mjesta za sjedenje i stajanje. Veličina glavnog ulaza mora biti dovoljna za srednje teretno vozilo (širina 3,00 m, visina 3,80 m). Sporedni ulazi širine ≥ 1,20 m, visine ≥ 2,80 m. Vrata se moraju otvarati prema van.

Ograda kao završetak jahaće staze mora ispuniti više zadaća → ⑫. Ona olakšava rad na dresuri konja i štiti jahača od ozljeda. Nagib kosine prema vertikali ≥ 20°.

Prozorska stakla treba do visine od 2 m iznad poda manježa osigurati gustom žičanom mrežom. Ispust za razgibanje konja od približno 1000 m² dovoljan je za 10 konja. Konji najčešće po dva dnevno i tjedno.

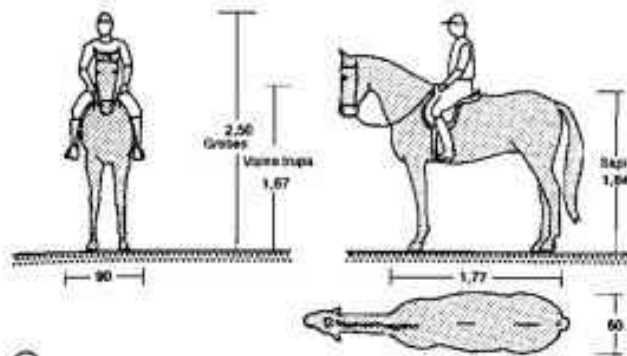

1 Dimenzije konja i jahača

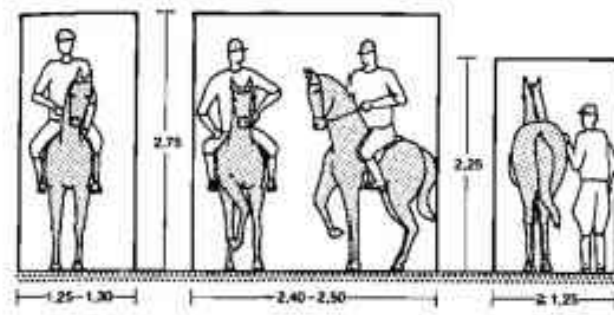

2 Pristup za konje 3 Vrata i stajski prolaz 4 Konj i jahač

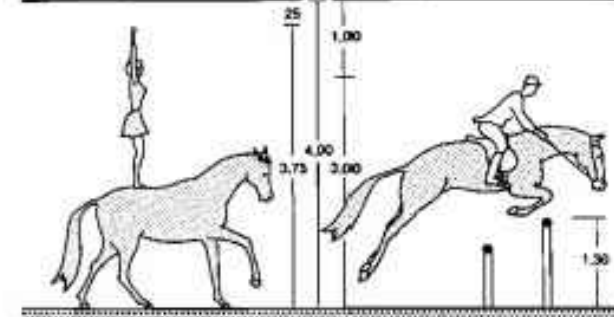

5 Prostor za vožnjačenje 6 Prostor za jahanje

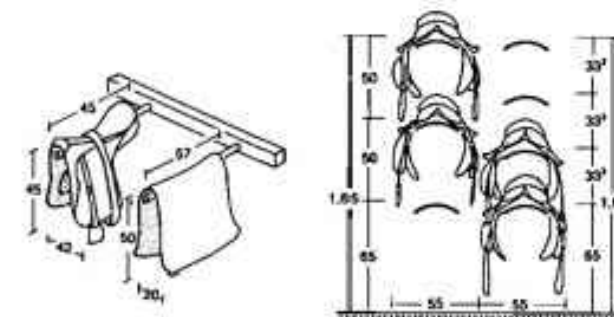

7 Sedlo s pokrivačem 8 Zid za vježbanje sedla

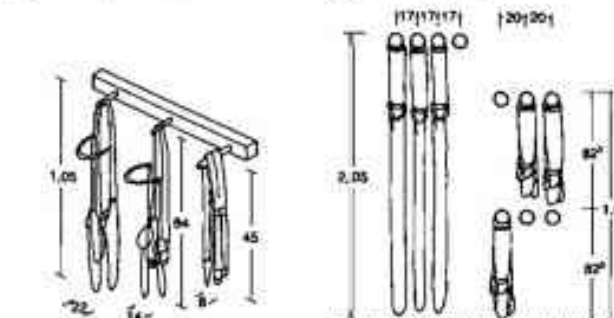

9 Ograda 10 Zid za vježbanje ulaza

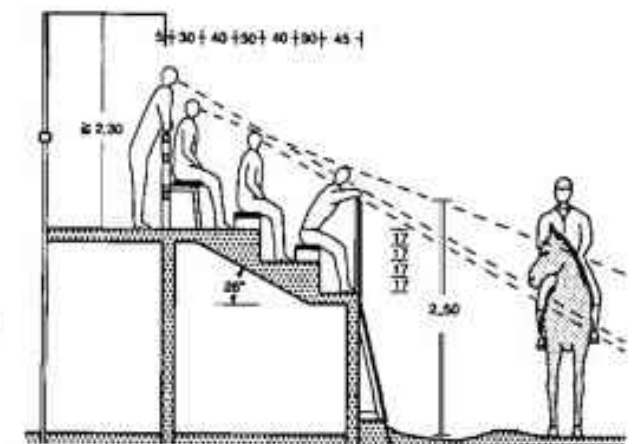

11 Tribina s ophodom

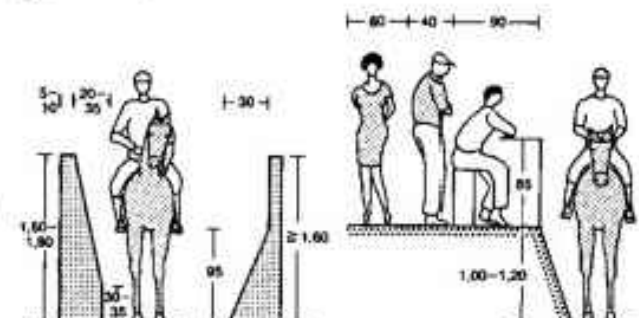

12 Profil ograde 13 Prikladan ophod za gledatelje

Sportski objekti

OBJEKTI ZA JAHANJE, MANJEŽI



Pogonske funkcije različitih objekata za jahanje u biti su slične, ne uzimajući u obzir varijacije pogonskih posebnosti ili lokalne okolnosti. Programi izgradnje razlikuju se prije svega prema veličini pogona (broj mjesta u staji). Ona je mjerodavna za dimenzioniranje pojedinih prostorija, kao i za mogućnost objedinjavanja pojedinih funkcija → ①. Okosnicu programa čine prostorije koje služe smještaju, njezi i opskrbi konja, uvijek u obliku zatvorenih građevina. Nužan je natkriveni prostor za rad s konjima pri lošem vremenu. U plan treba uključiti i stanove za njegovatelje, konjušare i učitelje jahanja u blizini objekta.

U interesu konja i jahača mora uzdužna os skakališta ležati u smjeru sjever - jug → ④, jer najveći broj prepreka treba preskakati u smjeru glavne osi jahaće staze. Kod turnirskih objekata, koji su orijentirani u smjeru sjever - jug, predviđa se tribina za suce i gledatelje uz zapadnu stranu staze, jer se veliki skokovi održavaju poslijepodne. Minimalne dimenzije jahaćih iznosa neto (čista površina za jahanje) 20 x 40 m → ②. Za dresuru iznad klase M i svestrano skakanje traži se površina od 20 x 60 m. Površina za jahanje treba dodatno pomoćne površine sa strana široke ≥ 3,0 m i uz ulaz širine ≥ 5,0 m, tako da bruto površina iznosi 26 x 46 m → ③. Kod turnirskih priredaba najmanji je razmak gledatelja od ruba zone udarca kopita 5 m, kod internog ocjenjivanja 20 m.

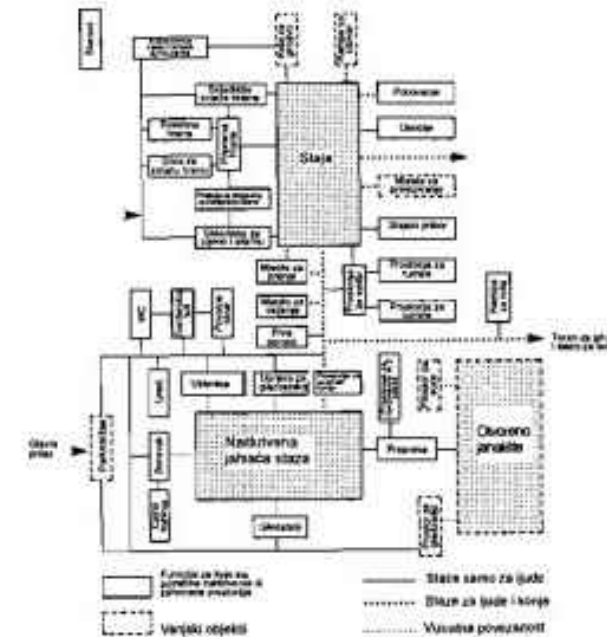

1 Shema eternih prostornih odnosa na hipodromu

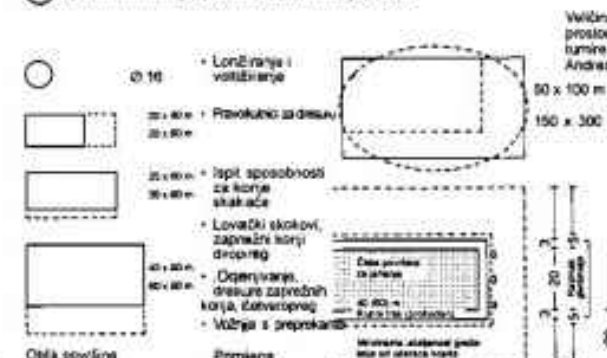

2 Dimenzije korisne površine otvorenih jahaćih staza

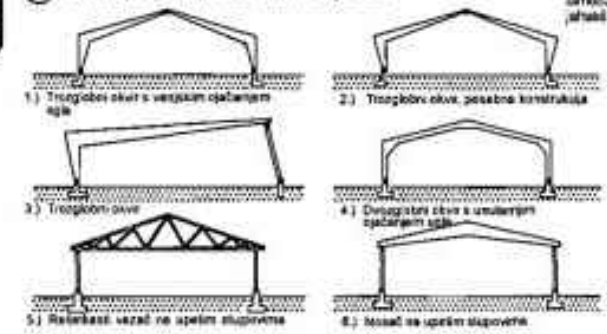

3 Poprečni presjeci hala

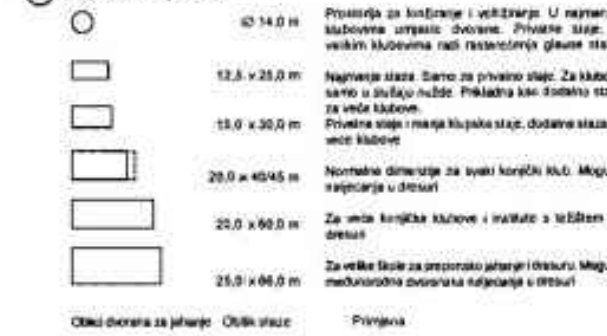

4 Svjetle mjere dvorane za jahanje

Skladišna roba	100 kg zauzima m ²	Dnevna potreba po konju kg	zaliha za koje treba uvideti			
			broj konja	kg		
zoo (zime)	0,22	5	1	150	0,53	
Sijeno	Dugačko, čvrsto, sušeno	1,00 - 1,18	8	12	2900	29 - 34
	Zbijeno žicom	0,59				17
Stara	Dugačko, čvrsto, sušeno, ukusno	1,43 - 2,00	3	1825	1375	26 - 37
	Zvijena, sušena	1,05 - 1,18				19 - 22
	Zbijeno žicom	0,42 - 0,50				8 - 9
nasjeckana 100 mm dubina	2,22 - 3,33	oko 15				31 - 16

5 Skladišta

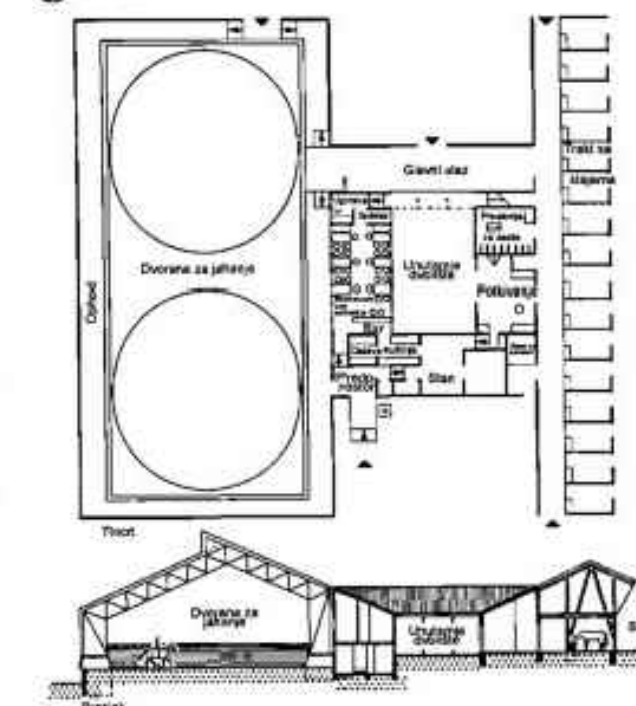

6 Hipodrom u Gerolatu i Efel

Izvor: Elementi arhitektonskog projektiranja, Ernst Neufert

SVEUČILIŠTE U SPLITU
Fakultet građevinarstva,
arhitektura i prostorno
planiranje

Mentor: Prof.art. NENO KEZIĆ

Komentorica: Doc.dr.sc. ANA GRGIĆ

Konzultantica za konstrukciju: Prof.dr.sc. MIRELA GALIĆ

2.4. ELEMENTI ARHITEKTONSKOG PROJEKTIRANJA

Sadržaj priloga: PROSTORNA ANALIZA

br. lista 21

PETRA KERUM

DIPLOMSKI RAD 2022.

Naziv projekta: REVITALIZACIJA HIPODROMA U ZAGREBU

ULAZNI PODACI

Temeljem Pravilnika o organiziranju i izvođenju galopskih utrka Hrvatskog galopskog saveza (u daljnjem tekstu Savez) hipodrom je definiran kao sportski objekt na kojem se održavaju konjičke utrke. Svaki hipodrom na kojem se održavaju galopske utrke mora biti registriran. Registraciju hipodroma vrši Savez na temelju mišljenja stručne komisije, a sljedeće stavke su tehnički uvjeti propisani za registriranje hipodroma:

OBJEKTI I OPREMA

TRKAĆA STAZA

Trkaća staza je najvažniji element hipodroma. Čitava površina staze mora biti izgrađena tako da jamči sigurnost za konje i jahače. Službenik Saveza ovlašten je na svakoj novo izgrađenoj ili preuređenoj stazi izvršiti kontrolno mjerenje dužine. Službeni geodet mora prije izvedbe utrke na novoj ili promijenjenoj stazi istu izmjeriti. Izvještaj o mjerjenjima mora predati Izvršnom odboru Saveza prije nego izdaju licencu za stazu.

Izvještaj mora sadržavati dužinu staze mjerenu jedan metar od unutarnje ograde, širinu staze, nagibe, stupnjeve zavoja i visinske razlike.

Trkaća staza mora imati oznaku distanci pojedinih utrka. Dva metra od unutarnje ograde ne smije biti postavljen niti jedan predmet, reklamni pano i sl. koji bi mogao ozlijediti konja ili jahača. Iznimke su ciljna oznaka, oznaka udaljenosti i foto-finish ogledalo.

Trkaća staza mora imati primjerenu odvodnju. Trkaća staza mora imati primjerenu opremu sa sustavom za navodnjavanje koji omogućava jednakomjerno navodnjavanje cijele travnate površine, tako da je ista u primjerenom i sigurnom stanju za provođenje utrka.

Cijela trkaća površina mora imati istovjetan izgled. Trkaća staza mora biti pripremljena 24 sata prije dana natjecanja za pregled glavnom stewardu Saveza.

Ukoliko trkaća staza ne zadovoljava kriterije za izvedbu trkaćeg dana, glavni steward može zabraniti održavanje trkaćeg dana.

OGRADA

Sve trkaće staze moraju imati fiksnu unutarnju i vanjsku ogradu s primjerenim pomičnim dijelovima za ulaz i izlaz s trkaće staze. Sve ograde moraju biti sigurne za konje i jahače te moraju biti dovoljno tvrde da izdrže udarac galopirajućeg konja.

Ograda može biti sintetička (plastična), aluminijska ili od nekog drugog materijala koji svojim karakteristikama osigurava sigurnost za sve sudionike natjecanja.

Sve ograde moraju biti potvrđene od glavnog stewarda saveza. Ograda mora biti visoka od 95 do 105 cm mjereno pravokutno od površine trkaće staze do vrha ograde. Od vrha ograde viri nastavak 60 cm prema unutrašnjosti.



Izvor: www.fornells.com



OZNAKE

Sve oznake moraju biti dva metra od unutarnje ograde i dva metra iznad trkališne površine. Ciljna oznaka postavlja se iza ograde na ciljnoj crti i obavezno je bijele boje. Oznaka razdaljine postavlja se na 200 metara prije ciljne crte i obavezno je zelene boje. Startna oznaka postavlja se u nivou startne crte te ima vidljivo označenu udaljenost od cilja i obavezno je crne boje.

PADOK (ISPUST)

Padok treba biti smješten tako da je lako dostupan sedlarnici i trkaćoj stazi, a istodobno da je pristupačan gledateljima. Cijeli padok mora biti ograđen. Površina padoka treba biti takva da osigurava nesmetano i sigurno uzjahivanje i prikazivanje svih grla koja sudjeluju u utrci. Pristup u padok mogu imati samo vlasnici, vodiči, treneri, jahači i službeno osoblje.



Izvor: www.vinylfenceanddeck.com

SUDAČKA TRIBINA

Sudačka tribina treba biti postavljena u liniji cilja. Visina tribine treba biti toliko da osigurava nesmetan rad članova Sudačkog vijeća, zapisničara i komentatora. Mora imati zaseban prostor za smještaj foto-finish kamere i djelatnika koji njome upravlja. Sudačka tribina treba biti pokrivena i osigurana od pristupa gledatelja.

VAGAONICA

Vagaonica je prostor u kojem se vrši provjera tereta koje grlo nosi u utrci. Vagaonica treba imati prostoriju u kojoj se nalazi precizna vaga i vrši mjerenje. Vaga mora biti baždarena. Oznaka težine mora biti vidljiva zainteresiranim osobama.

Prostor za vaganje mora biti postavljen u blizini padoka trkaće staze te mora biti dostupan garderobi. Ukoliko je prostor za vaganje zatvoren, poželjno je da je strana koja je okrenuta gledateljima ostakljena. Prostor za vaganje mora biti osiguran od ulaza neovlaštenih osoba.

Pristup u prostorije za vaganje imaju jahači, treneri i službene osobe Saveza. Pristup u prostorije za vaganje je pod nadzorom.

Izvor: Očitovanje Hrvatskog galopskog saveza od 4.srpnja 2019. UR.BROJ: 27 - 07/2019

SVLAČIONICA ZA Jahače s tušem i zahodom

Svlačionica za jahače sastoji se od predvorja, prostorije za presvlačenje s ormarima za odjeću, te odijeljenja s tuševima i zahodom.

Zahodi za različiti spol moraju biti odvojeni. Svlačionica mora biti postavljena u blizini prostora za vaganje i sedlanje. Pristup u svlačionicu imaju jahači, mjeritelj, treneri i službeno osoblje. Ulaz mora biti pod nadzorom.

Za uzimanje biološkog uzorka za doping kontrolu jahača, moraju biti na raspolaganju dovoljno prostrane sanitarije. Pri tome je potrebno osigurati da su pri uzimanju uzoraka prisutni liječnik, jahačev trener ili njegov ovlaštenik, ovlaštena osoba Saveza te osoba koja može prevoditi strani jezik kojim se koristi bilo koja od zainteresiranih strana u postupku.

SEDLARNICA

Sedlarnica je nadstrešnica s boksovima za sedlanje konja prije utrke, odnosno rasedlanje nakon utrke. Broj bokseva treba biti u skladu s kapacitetom trkaće staze, odnosno brojem konja koji mogu sudjelovati u utrkama.

Sedlarnica je postavljena u blizini padoka. Gledatelji moraju imati pogled u sedlarnicu, ali ne smiju se približavati konjima. Ozvučenje također ne smije uznemiravati konje prilikom sedlanja. Preporučljivo je da je sedlarnica natkrivena i zatvorena s tri strane.

Pored toga, nužno je imati i jedan potpuno zatvoren boks, koji ukoliko je primjereno opremljen i osiguran, može poslužiti za doping kontrolu. Pred ulazom u sedlarnicu mora biti manje šetalište, dovoljno veliko za pet konja koji čekaju na ulaz u prazan boks. Ulaz u sedlarnicu mora biti nadziran. Pristup u sedlarnicu imaju vođači konja, treneri konja, jahači i službene osobe.

SANITARNI ČVOR ZA GLEDATELJE

Sanitarni čvor za gledatelje mora imati odvojeni zahod za žene i muškarce.

STARTNA VRATA

Startna vrata (start-mašina) su stroj za startanje utrka. Sastoji se od boksova koji se mogu istodobno otvoriti na znak startera. Cijeli je uređaj pokretan tako da se može premjestiti na polazište svake utrke. Uređaj mora konstrukcijski biti tako riješen da pruža najveću moguću sigurnost od ozljede kako grla tako i jahača.

KAMERA ZA FOTO-FINISH

Foto-finish kamera je aparat kojim se precizno snima dolazak grla na cilj i koji omogućava točnost kod utvrđivanja redoslijeda dolazaka grla na cilj kod pobjedničkog stupa kao utvrđivanje minimalnih međusobnih udaljenosti plasiranih grla.

TEHNIČKA OPREMA

Organizator je dužan osigurati primjerenu rasvjetu u svim prostorijama, uspostavu zvučne veze između sudačke tribine, uređa, kladionice, prostora za vaganje, svlačionice, padoka, startnih vrata, snimatelja, mjeritelja vremena, službenog veterinar, komentatora i eventualno drugih lica koje odredi rukovodstvo utrka. Ozvučenje se mora jasno čuti kod gledatelja i kod staja. Svaka utrka mora biti snimljena te video zapis predan Savezu. Glavni steward može naložiti na kojim mjestima se trebaju postaviti video kamere.

STAJE ZA PRIVREMENI SMJEŠTAJ GOSTUJUĆIH NATJECATELJA

Organizator je dužan pripremiti dovoljan broj stajskih boksova za svakog konja koji sudjeluje u utrci. Boksovi moraju biti sigurni i veliki najmanje 2,5 x 2,5 metara. U blizini staje mora biti primjereno gnojište. Svi boksovi moraju biti očišćeni i dezinficirani.

Organizator je dužan na trkaći dan pripremiti siguran prostor za uzimanje biološkog uzorka. Takav prostor mora imati: šetalište dovoljno veliko za tri konja, barem jedan boks odvojen od ostalih štalskih prostora, i ograđen tako da vlasnik može promatrati uzimanje uzorka izvan boksa. Prostor mora:

- biti siguran za konja i osoblje koje uzima biološki uzorak, imati primjeren prostor za pakiranje i skladištenje uzorka i za ispunjavanje službenih obrazaca ovlaštenog veterinar, imati toplu i hladnu tekuću vodu

- imati čistu kantu za napajanje svakog konja koji je u postupku za uzimanje biološkog uzorka

OSIGURANJE

Organizator je odgovoran za osiguranje, te fizičku i tehničku zaštitu svih prostora trkališta. Redari su dužni brinuti se za sigurnost i održavanje reda među sudionicima trke, gledateljima i službenim osobama. Sve staje neprekidno moraju biti pod nadzorom. Licence Saveza vrijede kao slobodne ulaznice na trkalište i sve zaštićene prostore. Organizator je posebno dužan pobrinuti se za osiguranje od požara u svim prostorima hipodroma, te educirati svoje osoblje za osnove zaštite od požara. U svakoj staji mora biti vidljivo izložena oznaka zabrane pušenja, zabrane otvorenog plamena, zabranjen pristup konjima do električnih instalacija, zabranjeno odlaganje zapaljivih sredstava, zabranjeno zaključavanje boksova i staja s konjima.

TRIBINA ZA GLEDATELJE

TRIBINA ZA VLASNIKE I VIP GOSTE

Preporučljivo je da hipodrom ima posebnu tribinu, postavljenu u neposrednoj blizini ciljne crte, namijenjenu vlasnicima konja, posebno važnim gostima, trenerima, jahačima službenim osobama.

JEDAN ILI VIŠE RESTORANA

KLADIONICA

Izvor: Očitovanje Hrvatskog galopskog saveza od 4.srpnja 2019. UR.BROJ: 27 - 07/2019



PANORAMA 2019.

Izvor: www.zagrebline.hr



DIGITALNI ORTOFOTO 2022.

Izvor: Gradski ured za strategijsko planiranje i razvoj Grada, Geoportali ZIPP

GENERALNI URBANISTIČKI PLAN GRADA ZAGREBA 1971.

1. KORIŠTENJE I NAMJENA PROSTORA

PROSTORNA

ANALIZA

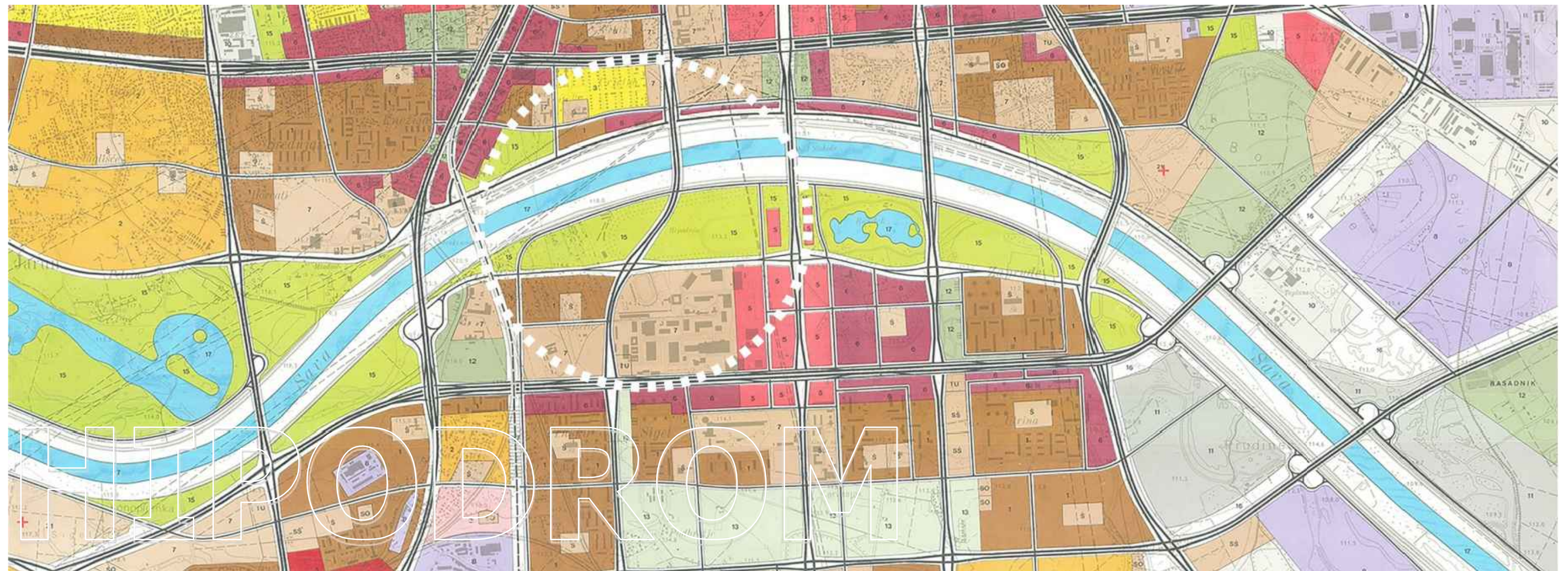
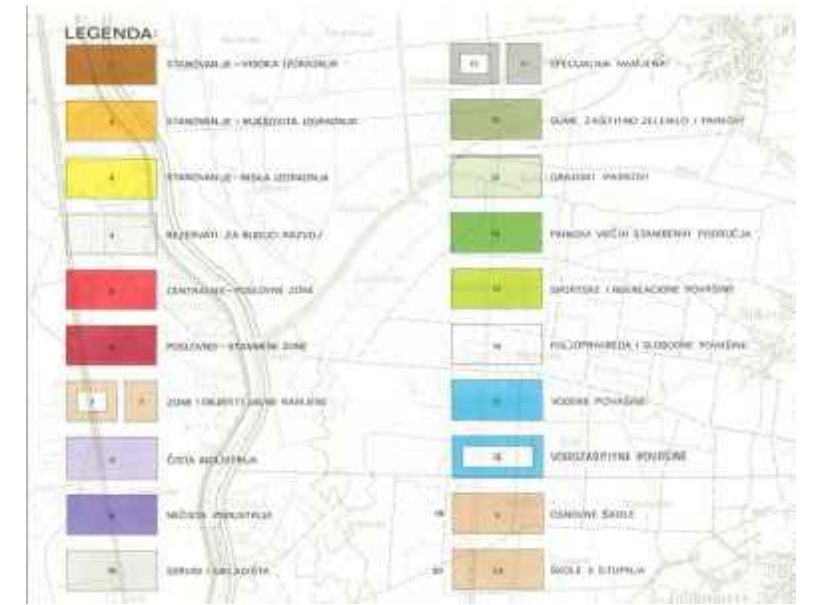

Izvor: Gradski ured za stratejsko planiranje i razvoj Grada

PROSTORNA ANALIZA

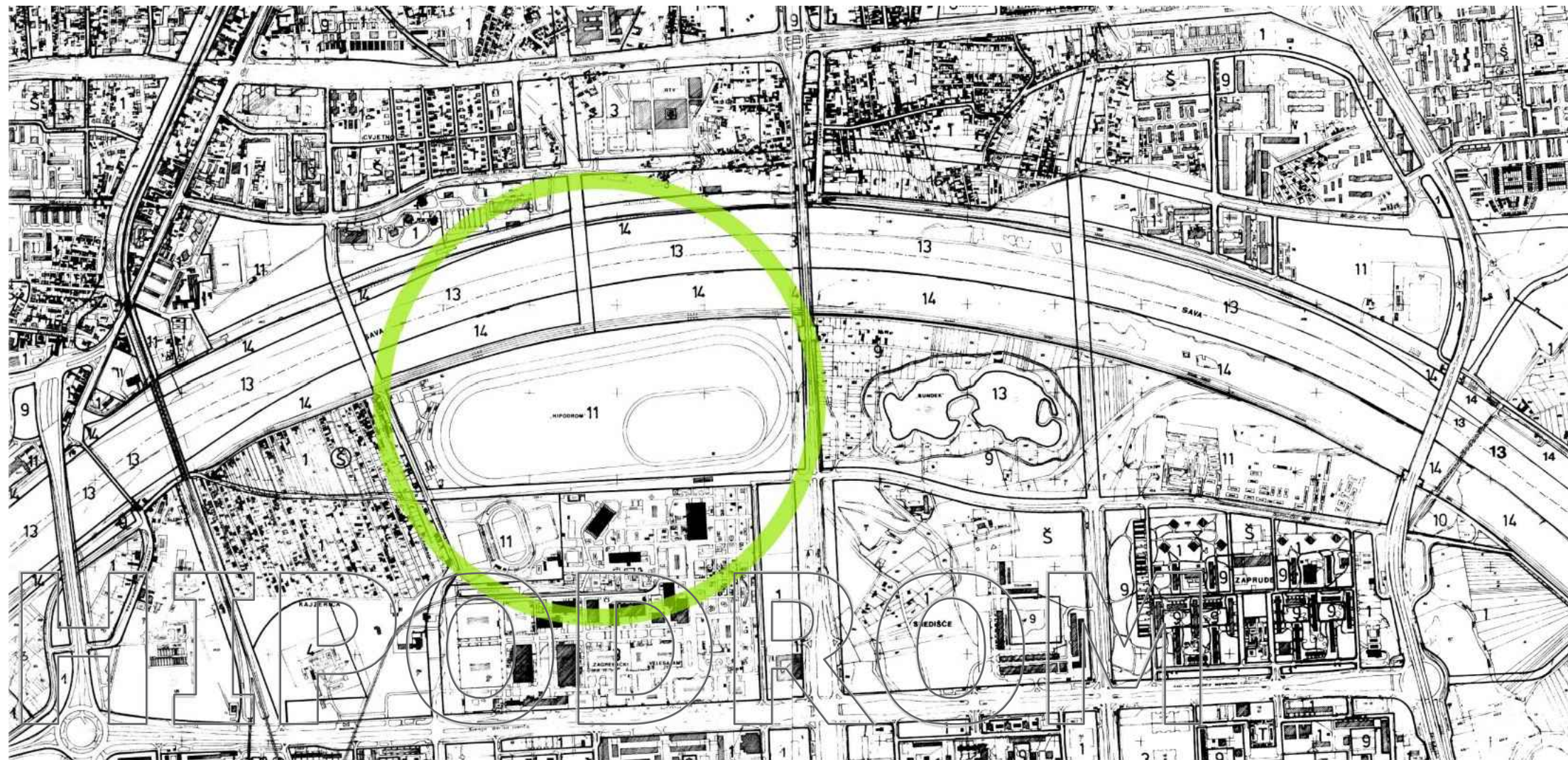

	GRANICA ZAHVATA PLANA - GRANICA GRADJEVITSKOG PODRUČJA - GRANICA GRADA
	ULICE
	POTOCI
POVRŠINE ZA GRADNJU	
1	ZONE MIESOVITE NAMENE (Š Š) OSNOVNE SKOLE
2	PODRUČJA URBANITETA
3	POVRŠINE ZA OBJEKTE, VIŠKE NAMENE
4	RAĐE ZONE
5	KEMICALNI OBJEKTI I POVRŠINE
6	SPECIJALNA NAMENA
7	ULICE I PROMETNI ČVJKTI I POVRŠINE
	OBJEKTI I KORIDORI ŽELJEZNICE
NEIZGRADJENE POVRŠINE	
9	PARKOVI I PARK GUME
10	DRUGE ZELJNE POVRŠINE (CAMPOVI)
11	SPORTSKE I REKREACIONE POVRŠINE
	GRABLJA
	VIDENE POVRŠINE (PRISTUPI ZA PRIVEZ PLOVILA)
14	VIDENE POVRŠINE POREMENOG KARAKTERA
	PROJEZI URBANITETA
	TRAMVAJI
	TRŽIŠTICE
	VOĐOZASTITNA PODRUČJA
	DALJEKVOĐI
	REZERVATI NOVIH KORIDORA
	TUNELI

Izvor: Gradski ured za strategijsko planiranje i razvoj Grada

PROSTORNA

ANALIZA

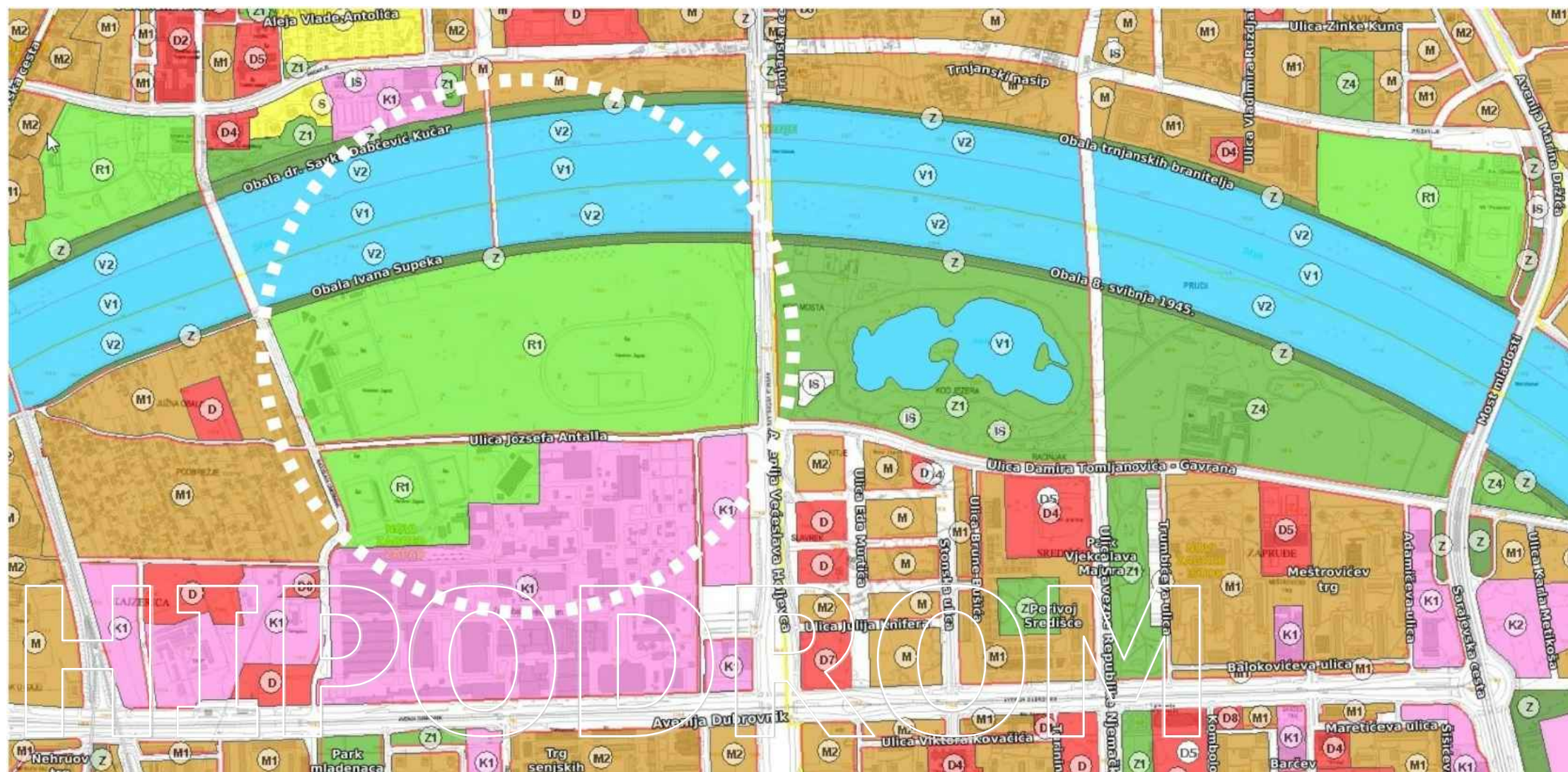

	STAMBENA NAMJENA
	MJEŠOVITA NAMJENA
	MJEŠOVITA NAMJENA - PRETEŽITO STAMBENA
	MJEŠOVITA NAMJENA - PRETEŽITO POSLOVNA
	JAVNA I DRUŠTVENA NAMJENA
	JAVNA I DRUŠTVENA NAMJENA - UPRAVNA
	JAVNA I DRUŠTVENA NAMJENA - SOCIJALNA
	JAVNA I DRUŠTVENA NAMJENA - ZDRAVSTVENA
	JAVNA I DRUŠTVENA NAMJENA - PREDŠKOLSKA
	JAVNA I DRUŠTVENA NAMJENA - ŠKOLSKA
	JAVNA I DRUŠTVENA NAMJENA - VISOKO UČILIŠTE I ZNANOST, TEHNOLOŠKI PARKOVI
	JAVNA I DRUŠTVENA NAMJENA - KULTURNA
	JAVNA I DRUŠTVENA NAMJENA - VJERSKA
	GOSPODARSKA NAMJENA
	GOSPODARSKA NAMJENA - PROIZVODNA
	GOSPODARSKA NAMJENA - POSLOVNA
	GOSPODARSKA NAMJENA - TRGOVAČKI KOMPLEKSI
	GOSPODARSKA NAMJENA - UGOSTITELJSKO TURISTIČKA
	SPORTSKO-REKREACIJSKA NAMJENA - SPORT S GRADNJOM
	SPORTSKO-REKREACIJSKA NAMJENA - SPORT BEZ GRADNJE
	JAVNE ZELENE POVRŠINE - JAVNI PARK
	JAVNE ZELENE POVRŠINE - GRADSKE PARK ŠUME
	JAVNE ZELENE POVRŠINE - TEMATSKI PARK
	JAVNE GRADSKE POVRŠINE - TEMATSKO ZONE
	ZAŠTITNE ZELENE POVRŠINE
	POSEBNA NAMJENA
	POVRŠINE INFRASTRUKTURNIH BUSTAVA
	GRUBLJE
	VOĐE I VODNA DOBRA - POVRŠINE POD VODOM
	VOĐE I VODNA DOBRA - POVRŠINE PUVREMENO POD VODOM
	KORIDOR POSEBNOG REŽIMA DALEKOVODA
	KORIDOR POSEBNOG REŽIMA POTOKA
	TRŽNIŠTA
	SPREMIŠTA TRAMVAJA I AUTOBUSA
	REZERVACIJA PROŠIRENJA POSTOJEĆE ULICE
	GRANICA GENERALNOG URBANISTIČKOG PLANA GRADA ZAGREBA

Izvor: Gradski ured za stratejsko planiranje i razvoj Grada, Geoportall ZIPP

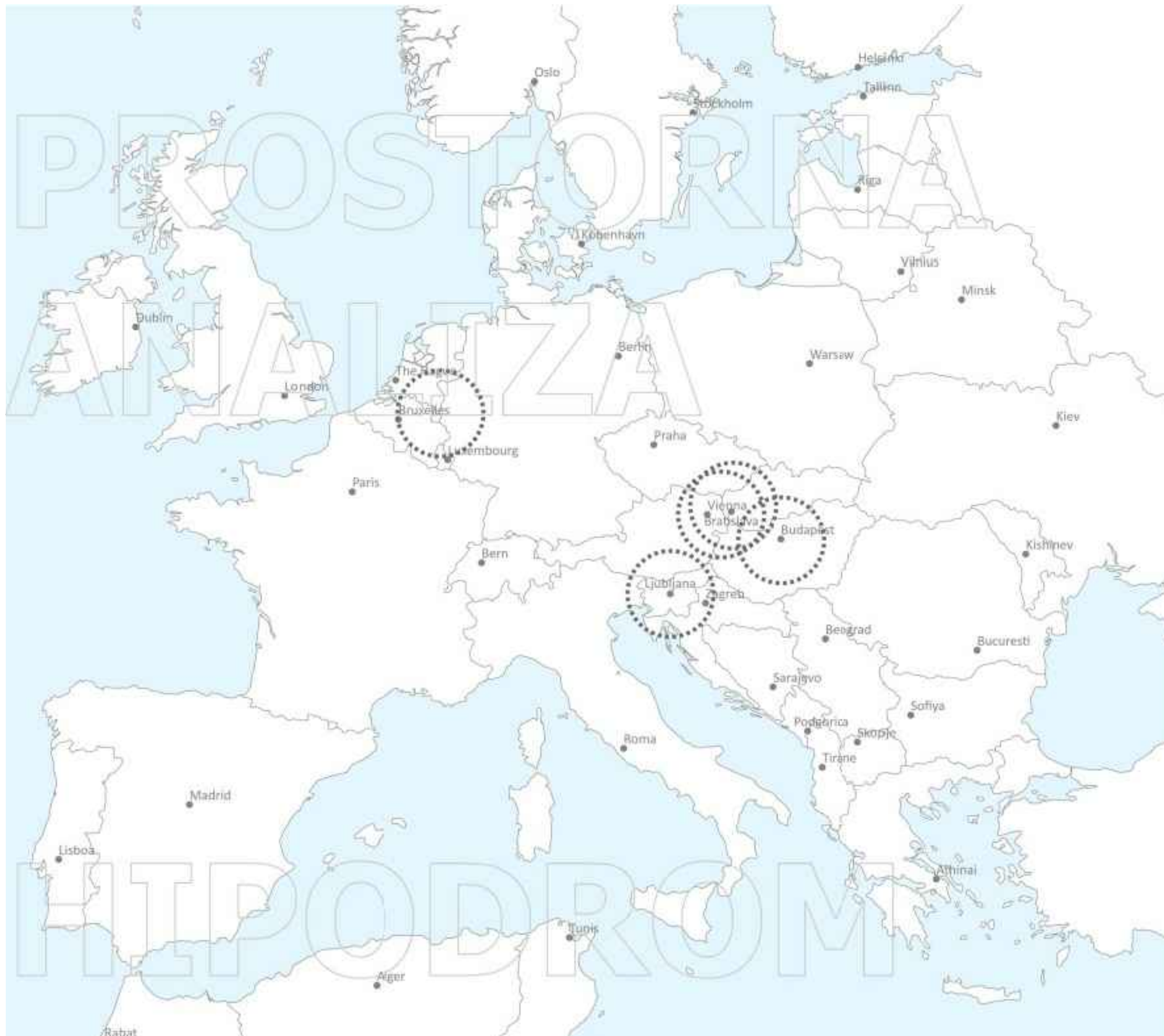

- 3.1. BUDIMPEŠTA, MAĐARSKA
KINCSEM PARK
- 3.2. BEČ, AUSTRIJA
TRABRENNENPARK KRIEAU
- 3.3. LJUBLJANA, SLOVENIJA
STOŽICE
- 3.4. AACHEN, NJEMAČKA
SPORTPARK SOERS
- 3.5. ŠAMORIN, SLOVAČKA
X-BIONIC SPHERE



KINCSEM PARK

Kincsem Park smatra se jednim od najljepših hipodroma u istočnoj Europi.

Prostire se na 86 ha, izgrađen je 1925. godine.

Opremljen je galopskom i kasačkom stazom, a tribina može primiti 3500 gledatelja.

Utrke je moguće promatrati iz restorana Panorama za 250 gostiju i 30 VIP gostiju, a više stotina ljudi se može zabavljati u festivalskom šatoru gdje je ekskluzivni i luksuzni kladionički salon.

Preponske utrke se održavaju na stazi dugoj 2000 m od travnatog terena i na terenu površine 1200 m² kao i na najmodernijem vanjskom terenu svake sezone od travnja do studenog.

POVRŠINA cca = 86 ha
max. dužina = 1800 m
max. širina = 600 m

Izvor: www.kincsempark.hu

3.1. REFERENTNI PRIMJERI - MAĐARSKA, BUDIMPEŠTA, KINCSEM PARK

Sadržaj priloga: PROSTORNA ANALIZA

br. lista 29



POVRŠINA cca = 15,5 ha
 max. dužina = 500 m
 max. širina = 300 m

TRABRENNPARK KRIEAU

Osnovan je 1874. godine u Hotelu Traubar na Praterstarsse, a prva staza za utrke Krieauer otvorena je 1878.

"Der Wiener Trabrennverein" je najveći organizator konjskih utrka u Austriji.

Godišnje se održi 250 utrka u 25 dana, a utrke se mogu pratiti na licu mjesta ili preko livestream-a.

Izvor: www.krieau.at



3.2. REFERENTNI PRIMJERI - BEČ, AUSTRIJA, TRABRENNBAHN KRIEAU

Sadržaj priloga: PROSTORNA ANALIZA

br. lista 30

PETRA KERUM

Naziv projekta: REVITALIZACIJA HIPODROMA U ZAGREBU

DIPLOMSKI RAD 2022.

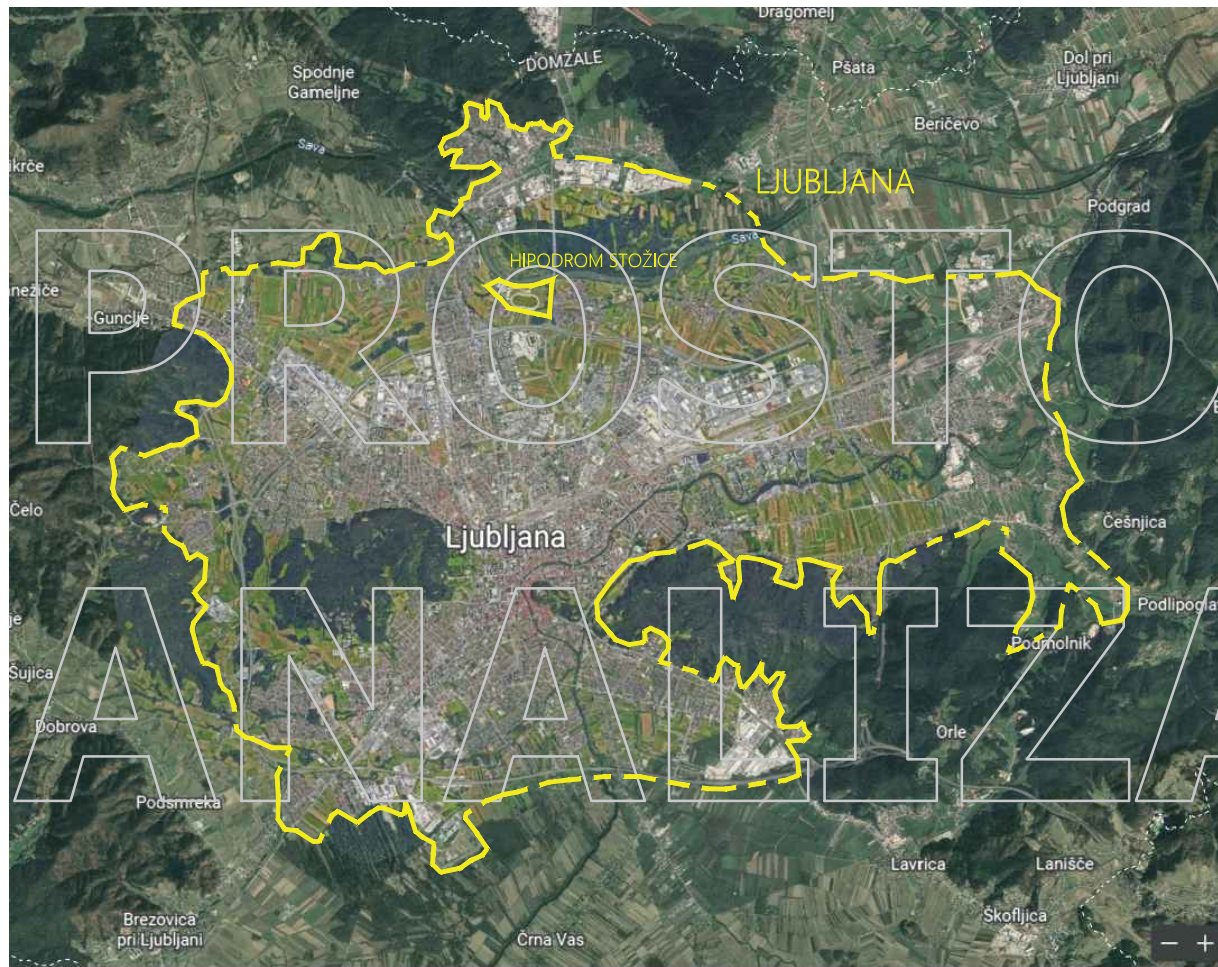

HIPODROM STOŽICE

Na hipodromu je moguće smjestiti 60 konja. Kasački konji se mogu pripremati za natjecanja na stazi dužoj 1000 m i širokoj 20 m, a može se koristiti i unutarnja staza dužine 800 m za treninge.

Opremljen je novom podlogom kao školsko jahalište gdje je moguća obuka za natjecanja u dresuri ili skakanju preko prepona.

Cijelo područje je zeleno srce na rubnom dijelu Ljubljane, gdje su uz hipodrom dodani i sadržaji za strelčarske timove. Planira se i postavljanje staze za novu vojnu disciplinu.

POVRŠINA cca = 34 ha
max. dužina = 700 m
max. širina = 500 m

Izvor: www.sport-ljubljana.si/Park_Jezica_Hipodrom_Stozice

3.3. REFERENTNI PRIMJERI - SLOVENIJA, LJUBLJANA, HIPODROM STOŽICE

Sadržaj priloga: PROSTORNA ANALIZA

br. lista 31

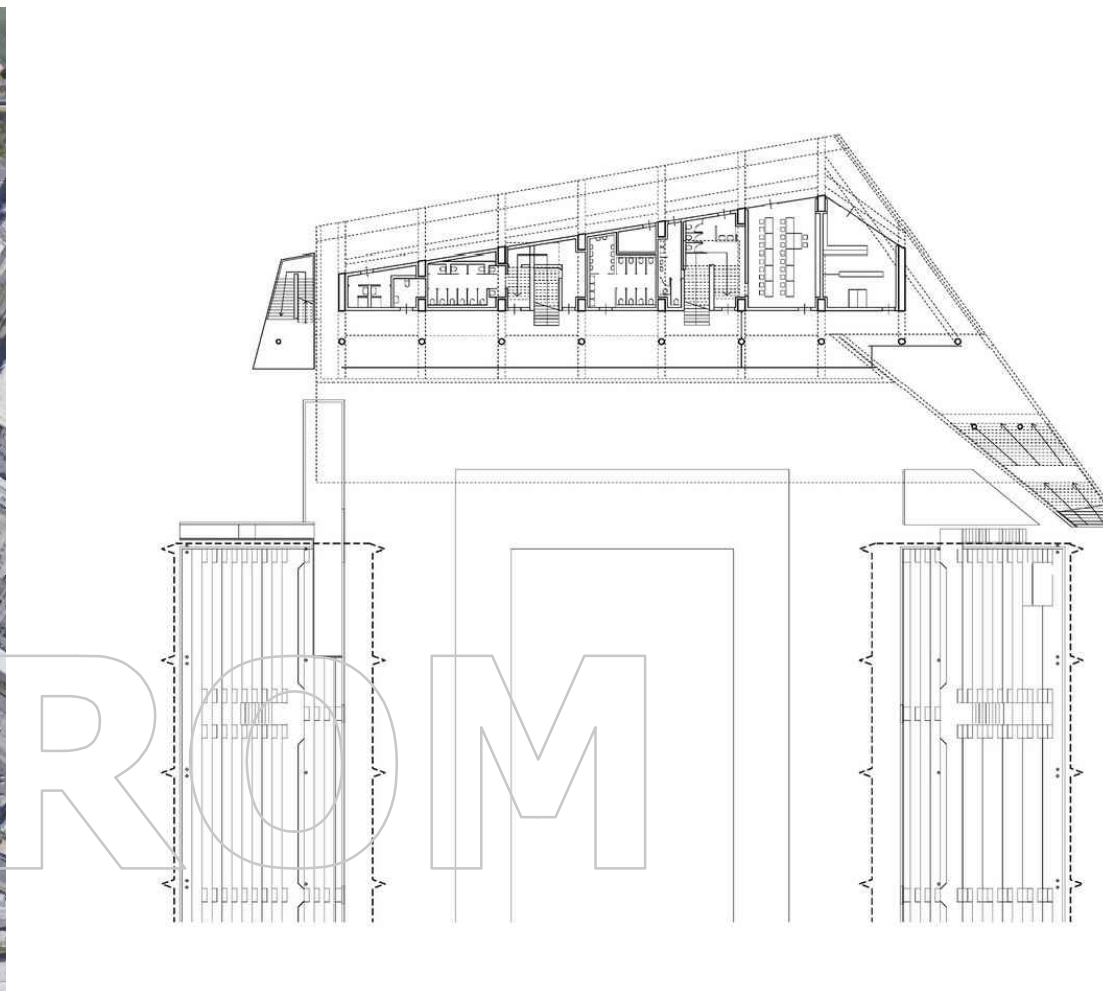
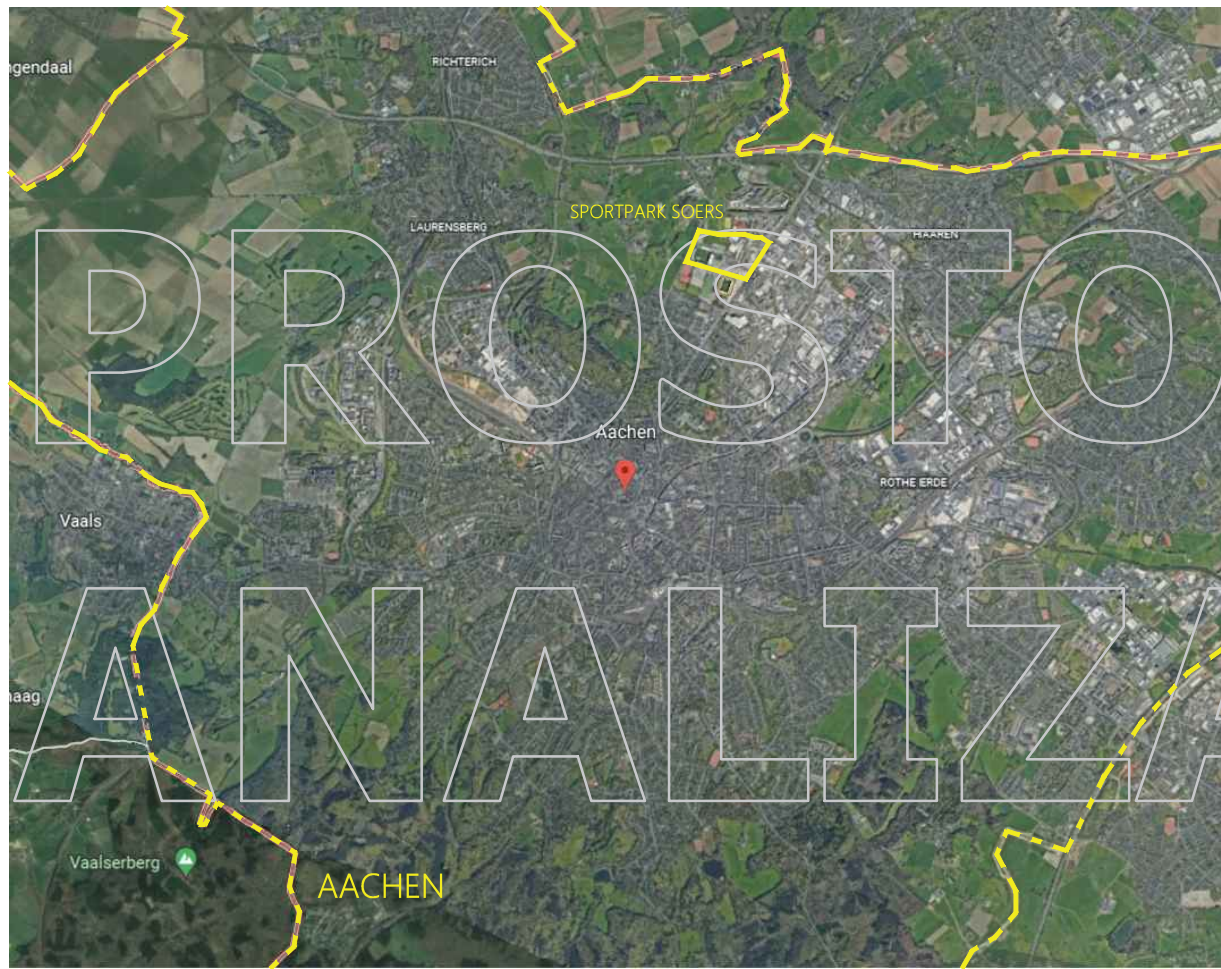

SPORTPARK STOERS

Svjetski poznati dresurni stadion u Aachenu nalazi se u sklopu sportskog parka "Sportpark Soers", najveći je te vrste i proširen je da može primiti 6200 gledatelja.

Najprestižniji konjički turnir u svijetu CHIO (Concours Hippique Internationa Officiel) održava se na ovoj lokaciji.

Na turniru sudjeluje više od 360 000 gledatelja, 550 konja, 300 jahača, vozača kočija i trenera iz više od 25 zemalja, te preko 600 okreditiranih novinara i 200 TV reportera koji izvještavaju o događaju diljem svijeta.

POVRŠINA cca = 31 ha
max. dužina = 700 m
max. širina = 500 m

Izvor: www.archdaily.com

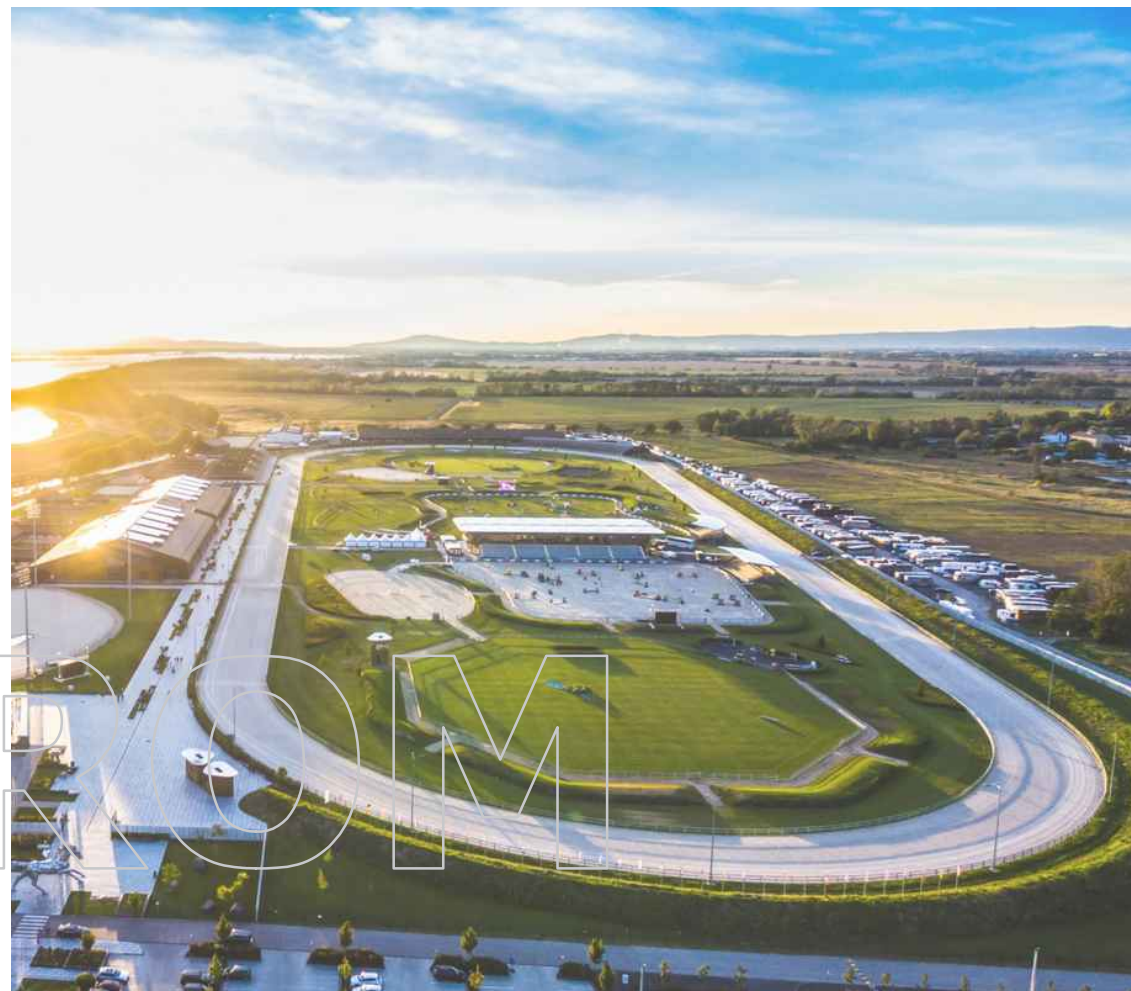

X - BIONIC SPHERE

Olimpijski sportski centar nalazi se 30 minuta vožnje od Bratislave, 60 minuta od Beča i 120 minuta od Budimpešte.

Ukupne je površine 1.000.000 m², a uređen je za izvođenje 26 olimpijskih disciplina.

2016. godine postao je Slovački olimpijski centar s jednim od najvećih i najmodernijih olimpijskih jahačkih centara, s modernim atletskim stadionom, hotelom i kongresnim sadržajima.

Tijekom cijele godine nude se brojne nacionalne i međunarodne utrke konja u skakanju preko prepona, dresurnom i daljinskom jahanju.

POVRŠINA cca = 60 ha
max. dužina = 1500 m
max. širina = 500 m

Izvor: www.x-bionicsphere.com

RUBNI UVJETI

Sa zapadne strane parcele nalazi se zona mješovite namjene-pretežito stambene. Nju karakterizira gusta struktura niskih stambenih zgrada, većinom trokatnica. Sa istočne strane pruža se zeleni gradski park Bundek kao javna zelena površina. Najjužnoj strani dominira kompleks Zagrebačkog Velesajma koji ima gospodarsku namjenu, a svojim mjerilom se ističe u inače usitnjenom strukturi grada. Sjeverni rub parcele definiran je koritom rijeke Save i nasipom sa sportsko-rekreativnom namjenom. U okolici se mjestimično javljaju zone javne i društvene namjene; ističu se Osnovna škola Kajzerica, Dječji vrtić Trnsko, Javna vatrogasna postaja Novi Zagreb, Muzej suvremene umjetnosti te Američka internacionalna škola Zagreb. Uz jugoistočni rub parcele planira se izgradnja novog nacionalnog stadiona.

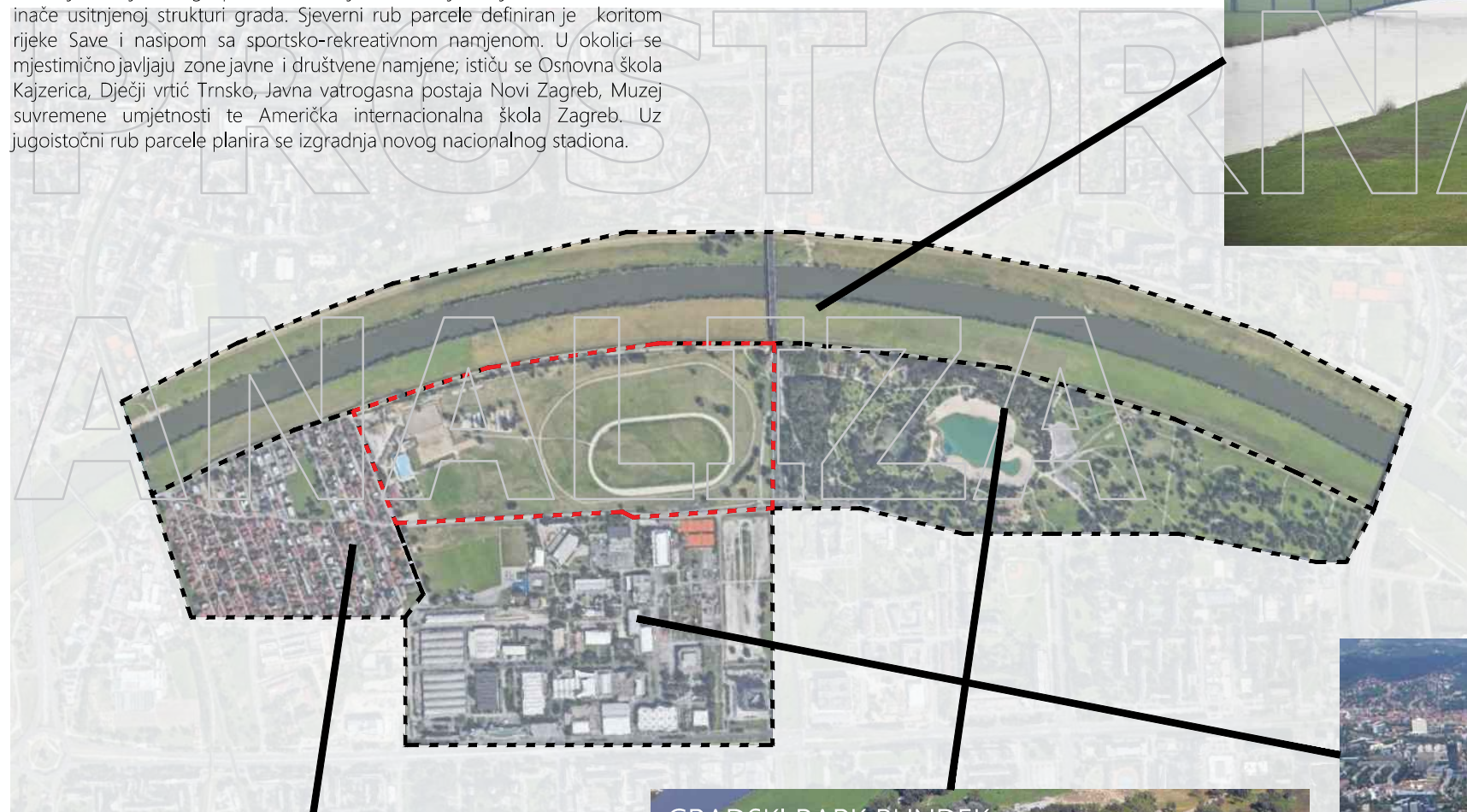

SAVSKI NASIP



GRADSKI PARK BUNDEK



STANOVANJE



VELESAJAM



Zagrebački Velesajam

Riječ je o kulturnoj arhitektonskoj baštini velike vrijednosti, zaštićenoj od strane Zavoda za zaštitu spomenika kulture, upisanoj u listu preventivno zaštićenih dobara. Neki su paviljoni posebno zaštićeni kao sastavni dijelovi građevnog fonda spomeničke vrijednosti.

Paviljoni koji se nalaze na Zagrebačkom Velesajmu i danas:



Izvor:
"Novi Zagreb - new city next to the city",
Tihomir Jukić

članak Sergeja Županića
www.express.24sata.hr/kultura/remek-djela-arhitekture-koje-ce-bandic-potaracati-21958

MAŠINOGRADNJA (36)

Riječ je o Paviljonu 36, Božidara Rašice, člana grupe EXAT 51. Paviljon je izgrađen 1957. Danas se u Mašinogradnji nalazi zabavni centar "Amazinga".



HIPAR (oznaka H)

Rašica je 1964. projektirao "Hipar", odnosno ljsku, fragment plohe eliptičkog paraboloidea. U to doba revolucionarna struktura izgrađena je kao mjesto za informacije.



KINESKI PAVILJON (11)

Kineski arhitekt Cheng Sung Mao napravio je 1956. projekt po kojem je godinu poslije dovršen stalni paviljon. Ovo je danas poznato kao Paviljon 11.



VITIČEV PAVILJON (40)

Paviljon 40 po projektu Ive Vitića dovršen je 1956. Čak i danas ta rebrasta, ostakljena struktura i armiranobetonska ploča poput obrnutog vala djeluje suvremeno.



TALIJANSKI PAVILJON (15)

Arhitekti paviljona 12 su R. Contigiani i G. Sambito. 1962. su izgradili piramide od rebra laganog betona i prekrili ih metalnim i staklenim stijenama.



SSSR (9)

Riječ je o Paviljonu 9 arhitekta Jurija Abramova. Njegov paviljon iz 1956. visine je 14,2 metara s rasponom luka od 27,5 metara, izveden od prefabriciranih elemenata.



DR NJEMAČKA (35)

B. Rašica je 1964. projektirao Zgrada s ovojnicom od industrijskog stakla s armirano-betonskom konstrukcijom koja je potom oblikovana izvana. Danas se unutra nalazi karting staza.



ČSSR (20)

1956. godine po projektu Josefa Hrubyja dovršen je Čehoslovački paviljon, jedini takvog reda veličine s drvenom nosivom konstrukcijom.



4.1. ANALIZA LOKACIJE - RUBNI UVJETI

Sadržaj priloga: PROSTORNA ANALIZA

br. lista 34

PETRA KERUM

DIPLOMSKI RAD 2022.

Naziv projekta: REVITALIZACIJA HIPODROMA U ZAGREBU

Primjer odnosa veličine parcele i nogometnog igrališta:



Primjer veličine Eiffelovog tornja u odnosu na veličinu parcele:



Primjer odnosa veličine parcele i Dioklecijanove palače:



Primjer veličine nebodera Burj Khalifa u odnosu na veličinu parcele:

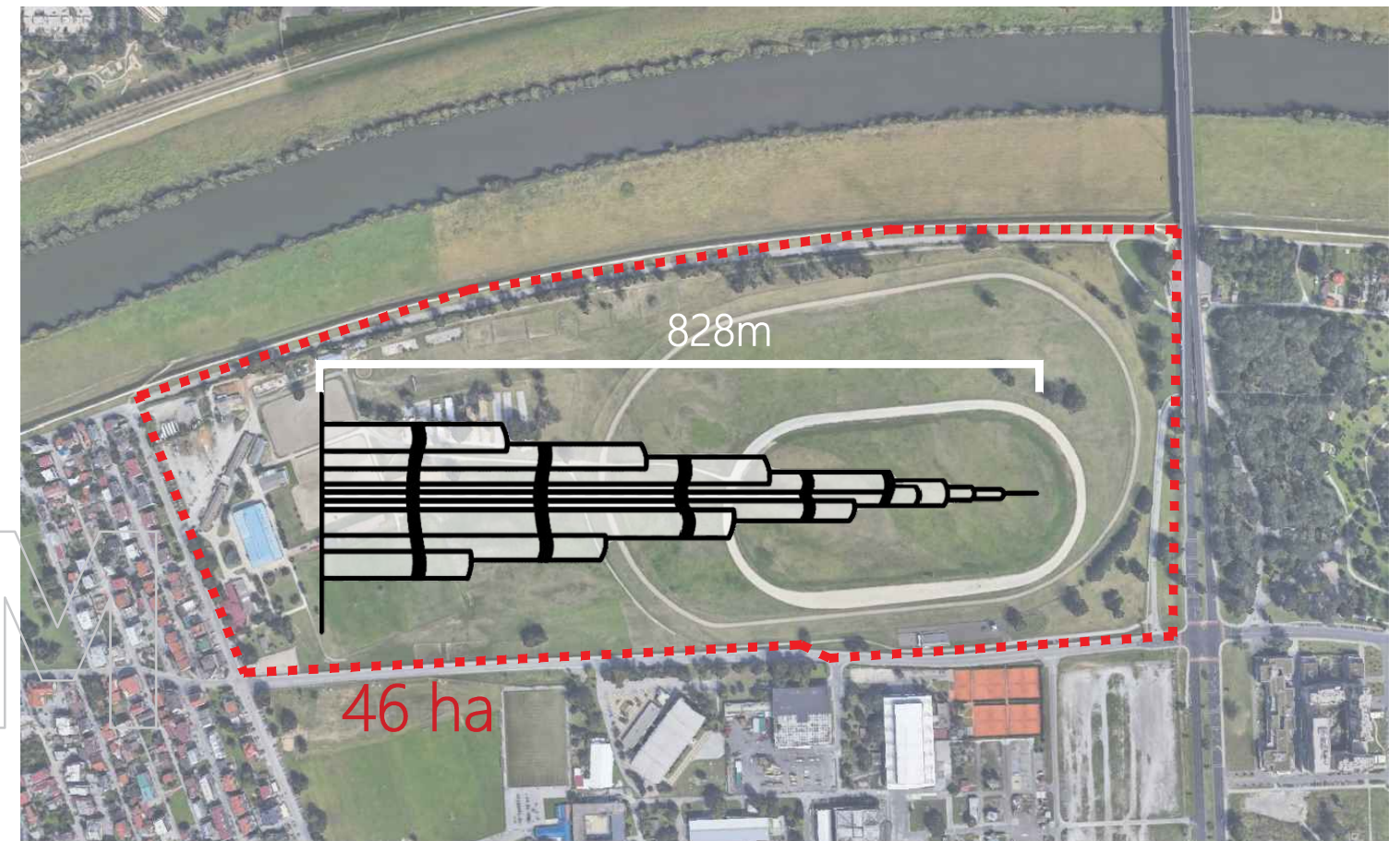

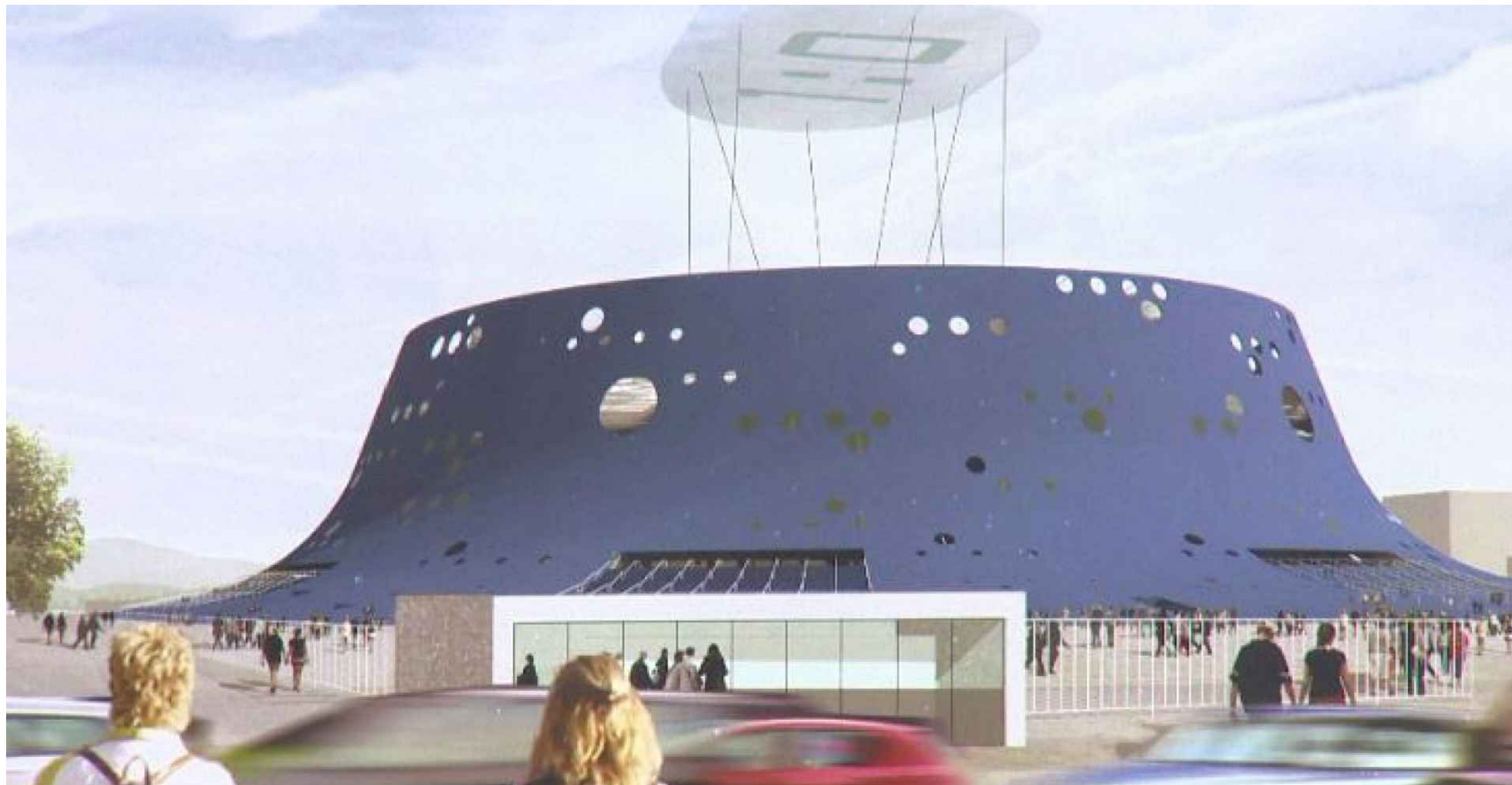
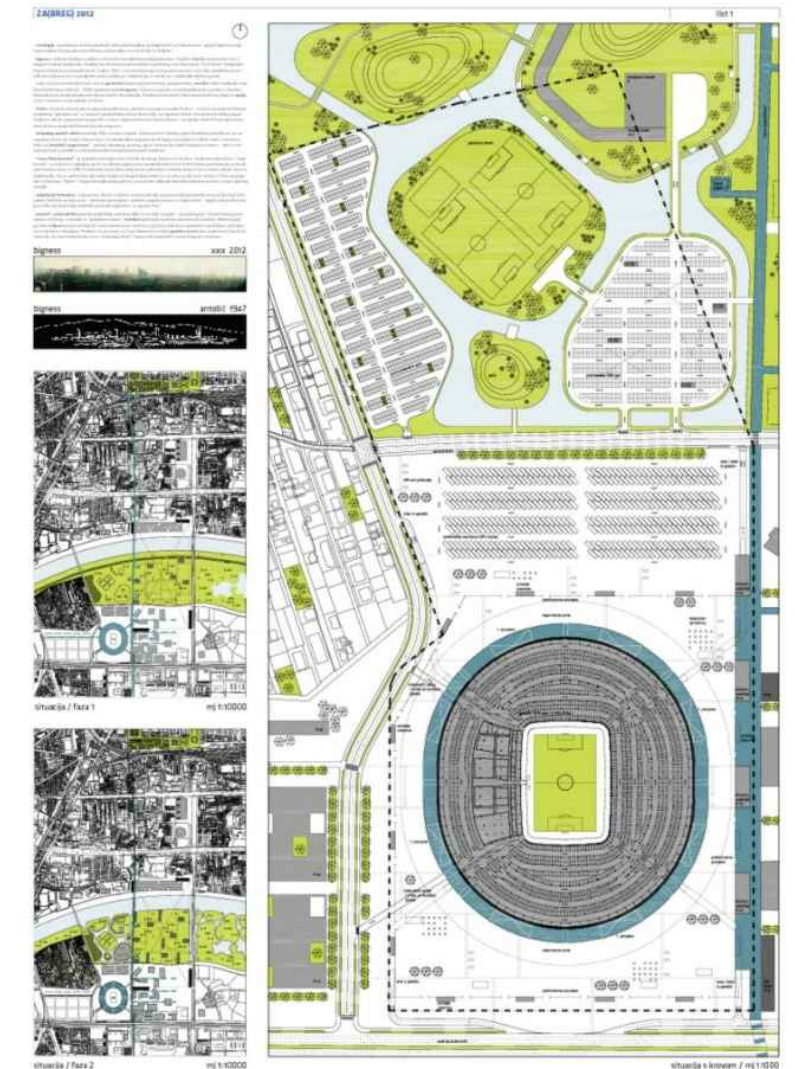
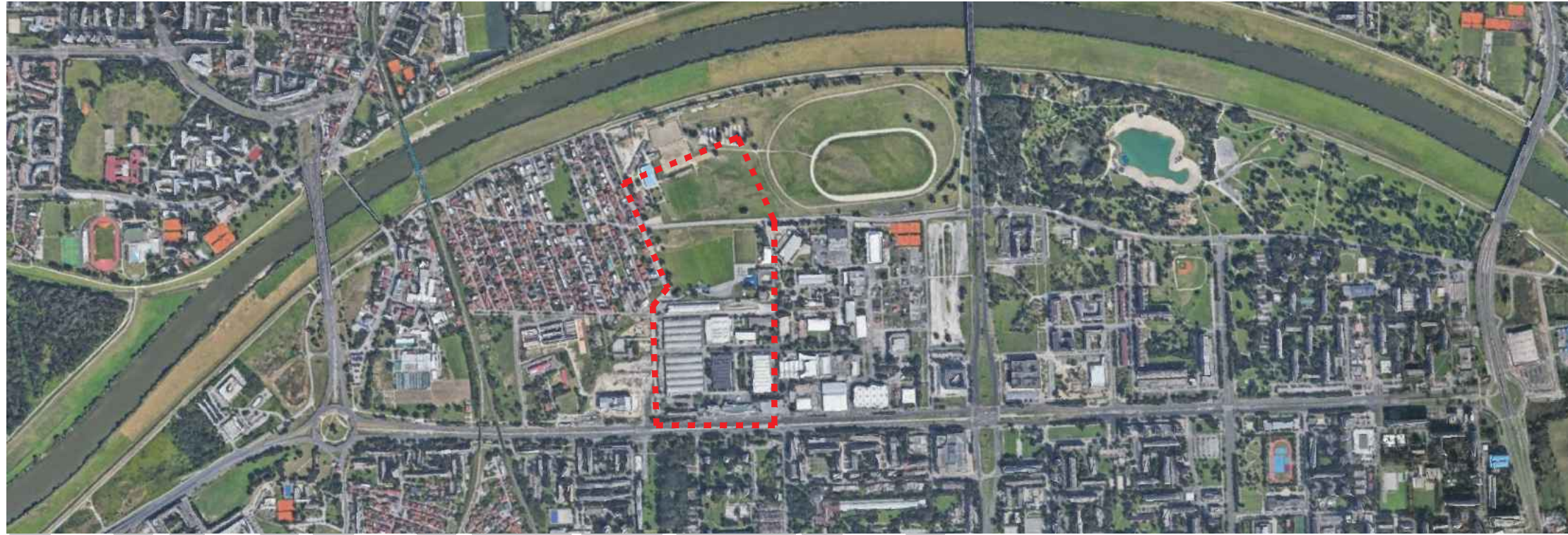

The Za(breg) Stadium 2012 - Zagreb, 2008.
njiric + arhitekti

Projekt 'The Za(breg) Stadium' (popularno zvan *Plavi vulkan*) rad je koji je osvojio prvu nagradu na javnom natječaju za novi gradski stadion u Zagrebu 2008. godine. Stadion kapaciteta 35 000 gledatelja nalazi se na Kajzerici, a veličina određenog obuhvata iznosi 188 905 m².

Prema riječima arhitekta: "Veličina (Bigness) stadiona nadilazi sva iskustvena mjerila gradskog prostora. Osobita dojmivost proizlazi već iz njegove iznimne proporcije. Stadion kao ekstremna akumulacija izgrađenog, kao Prisutnost, "just there" kategorija. Poput Antolićeve metropolitanske vizije iz 1947., i ova konfiguracija teži gradotvornosti i nosi klicu dalekosežnosti. Veličina stadiona ima za posljedicu dobru vidljivost i orijentaciju iz raznih, pa i udaljenijih dijelova grada. Ovaj važni javni sadržaj tumači se kao generator (mogućeg) prostornog i programskog razvitka cijele središnje zone (Central Business District - CBD) zagrebačkog heksagona. Tu je pravi prostor za metropolitansku gustoću."

Arhitekt uvodi novi urbanistički potez: "Umjesto inzistiranja na glavnoj gradskoj osi, predlaže se prepoznavanje Poteza - u širini Lenucijeve Potkove, omeđenog "glavnom osi" sa istočne i produžetkom Sveučilišne aleje sa zapadne strane. Ovo područje treba, poput Zrinjevca nekad, programski progustiti važnim i reprezentativnim institucijama - od zgrade Vlade RH na sjevernom rubu do niza drugih deficitarnih javnih programa."

Izvor: www.njiric.com

PROSTORNA ANALIZA

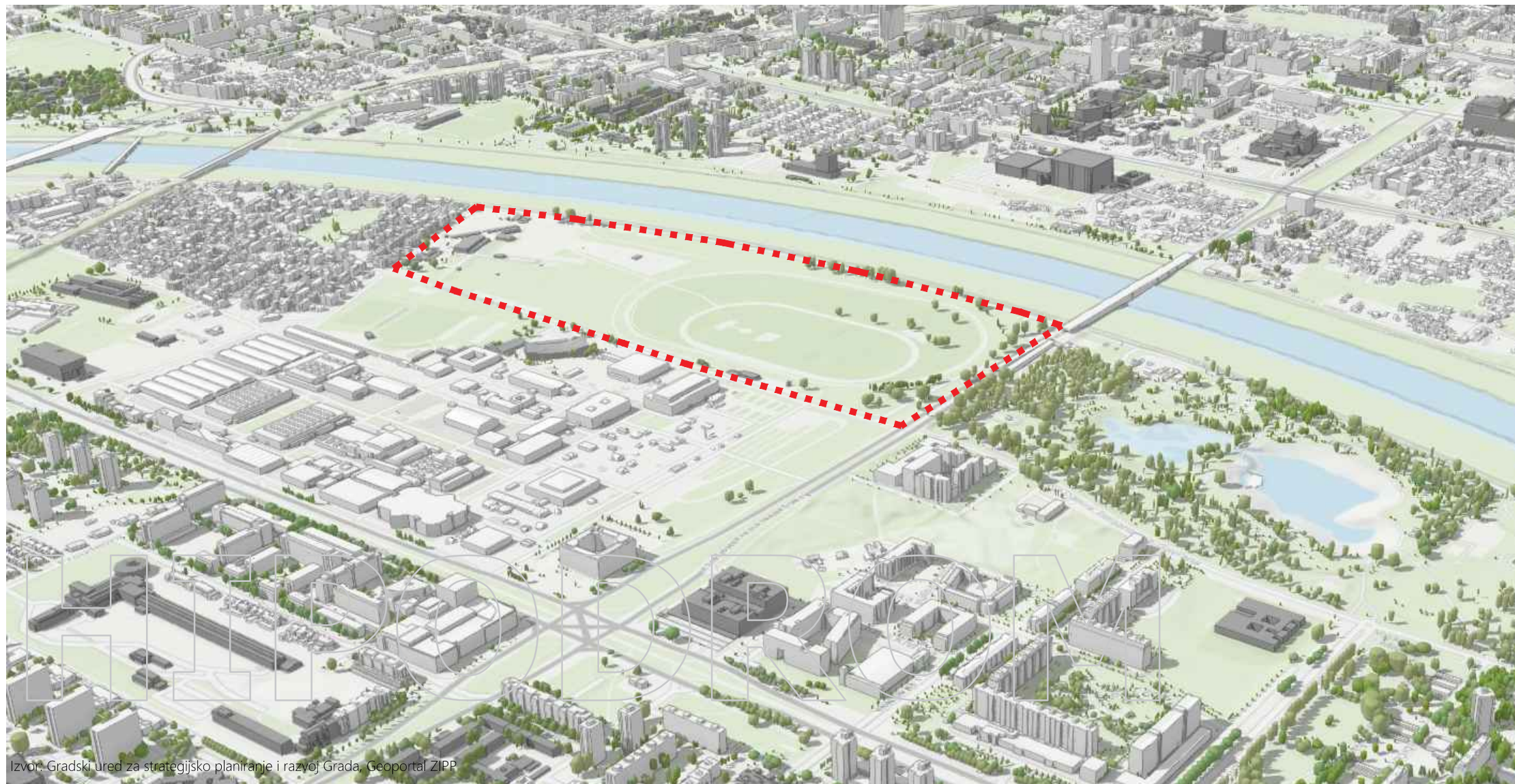

Izvor: Gradski ured za stratezijsko planiranje i razvoj Grada, Geoportal ZIPP

POVRŠINA	46 ha
NAMJENA (GUP)	R1 - SPORTSKO-REKREACIJSKA NAMJENA - SPORT S GRADNJOM
PRISTUP	PRISTUP IZ ULICE JOZEFA ANTALLA I IZ ULICE DAMIRA TOMLIANOVIĆA
OPREMLJENOST I UREĐENOST PROMETNICA	UREĐENA I OPREMLJENA PROMETNICA SA NOGOSTUPOM I BIKLISTIČKOM STAZOM
POSTOJEĆE STANJE	NA PARCELI SE NALAZI JEDAN OBJEKT, NEKOLIKO POPRATNIH MONTAŽNIH OBJEKATA, ZATVORENA JAHAČA HALA I UREĐENA GALOPSKA TRKAČA STAZA SA PRISTUPNIM PUTEVIMA
OKOLNI SADRŽAJI	<ul style="list-style-type: none"> - SAVSKI NASIP - GRADSKI PARK BUNDEK - AVENIJA VEČESLAVA HOLJEVCA - VIŠESTAMBENO STANOVANJE - MUZEJ SUVREMENE UMJETNOSTI - IV.GIMNAZIJA /OSNOVNA ŠKOLA 'KAJZERICA' - JAVNA VATROGASNA POSTAJA NOVI ZAGREB - ZABAVNI CENTAR 'AMAZINGA' - NOGOMETNI KLUB 'LOKOMOTIVA' - SPORTSKI CENTAR DVOJKA - ATLETSKA DVORANA ZAGREB - LASER TAG ARENA ZAGREB - BADMINTON CENTAR MAX - KLIZALIŠTE - KARTING ARENA ZAGREB - ZAGREBAČKI BOKSAČKI CENTAR - RECIKLAŽNO DVORIŠTE KAJZERICA
IMOVINSKI ODNOSI	RH, GRAD ZAGREB

KONCEPT

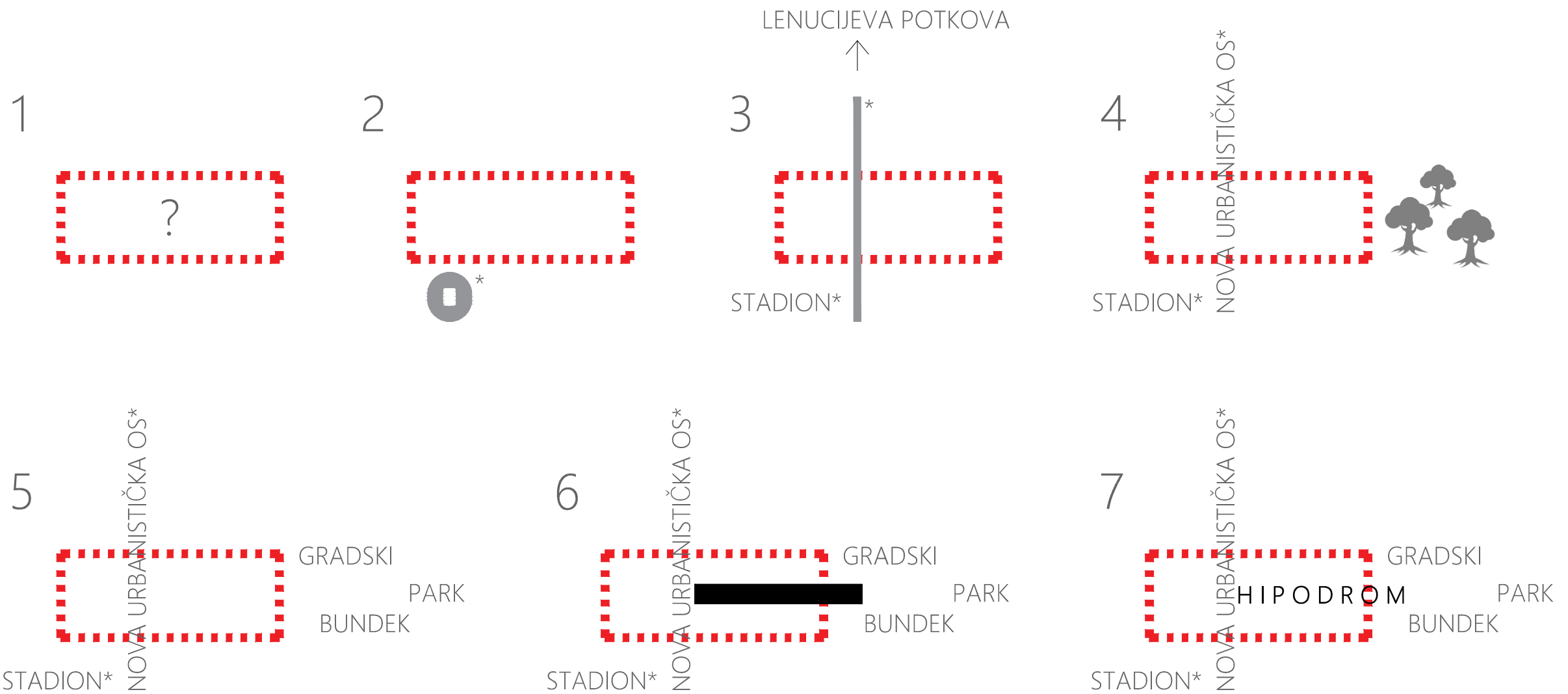

HIPODROM

* - Prema natječajnom projektu za novi gradski stadion na Kajzerici "The Za(breg) Stadium 2012", njiric + arhitekti

KONCEPT



HIPODROM

* - Prema natječajnom projektu za novi gradski stadion na Kajzerici "The Za(breg) Stadium 2012", njiric + arhitekti

KONCEPT

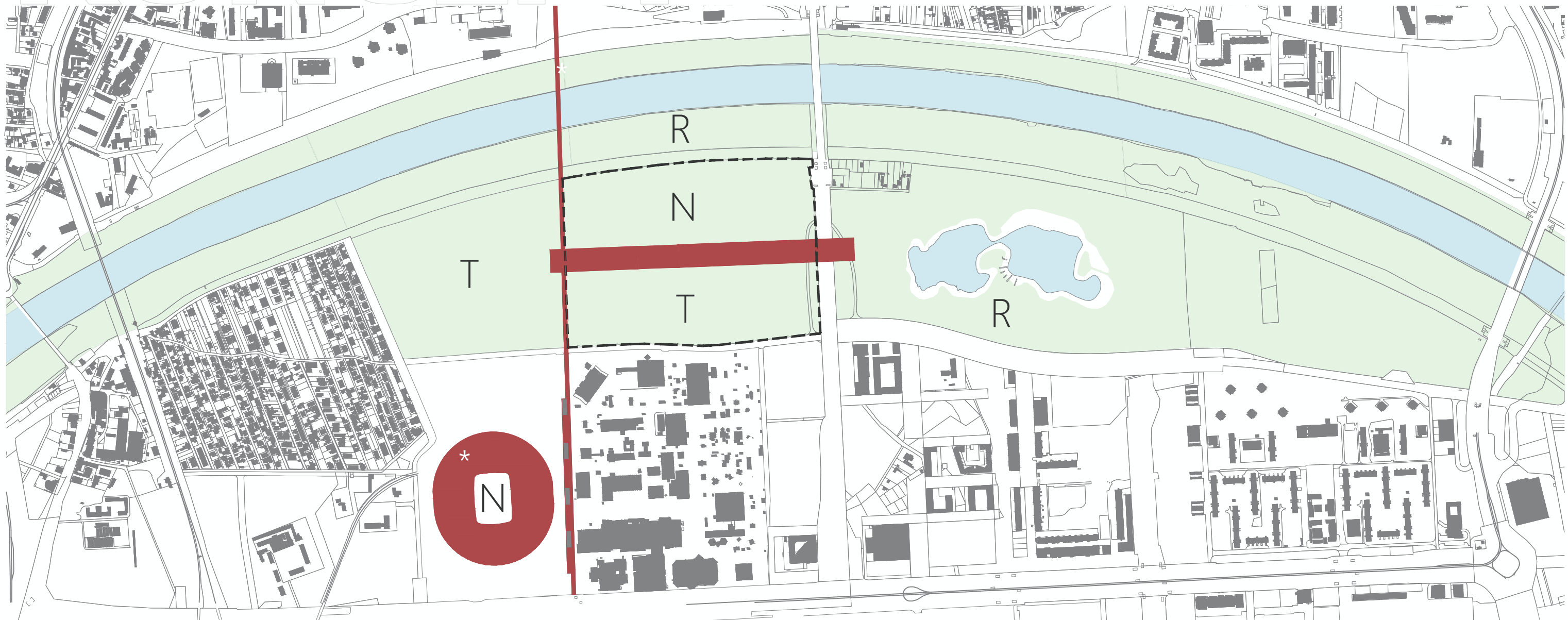

HIPODROM

N natjecanja T treninzi R rekreacija

* - Prema natječajnom projektu za novi gradski stadion na Kajzerici "The Za(breg) Stadium 2012", njiric + arhitekti

KONCEPT

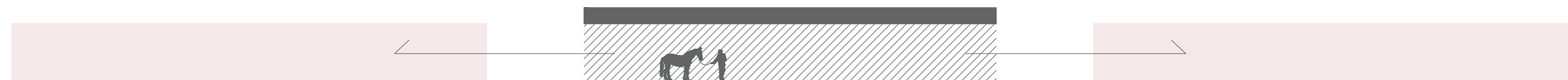
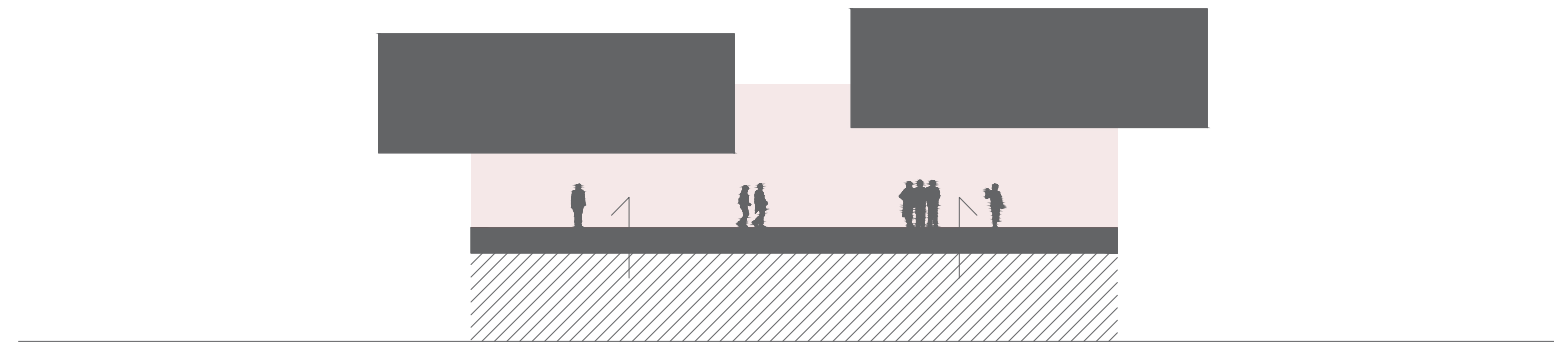

HIPODROM

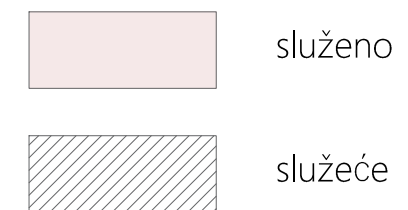



* - Prema natječajnom projektu za novi gradski stadion na Kajzerici "The Za(breg) Stadium 2012", njiric + arhitekti





* - Prema natječajnom projektu za novi gradski stadion na Kajzerici "The Za(breg) Stadium 2012", njiric + arhitekti



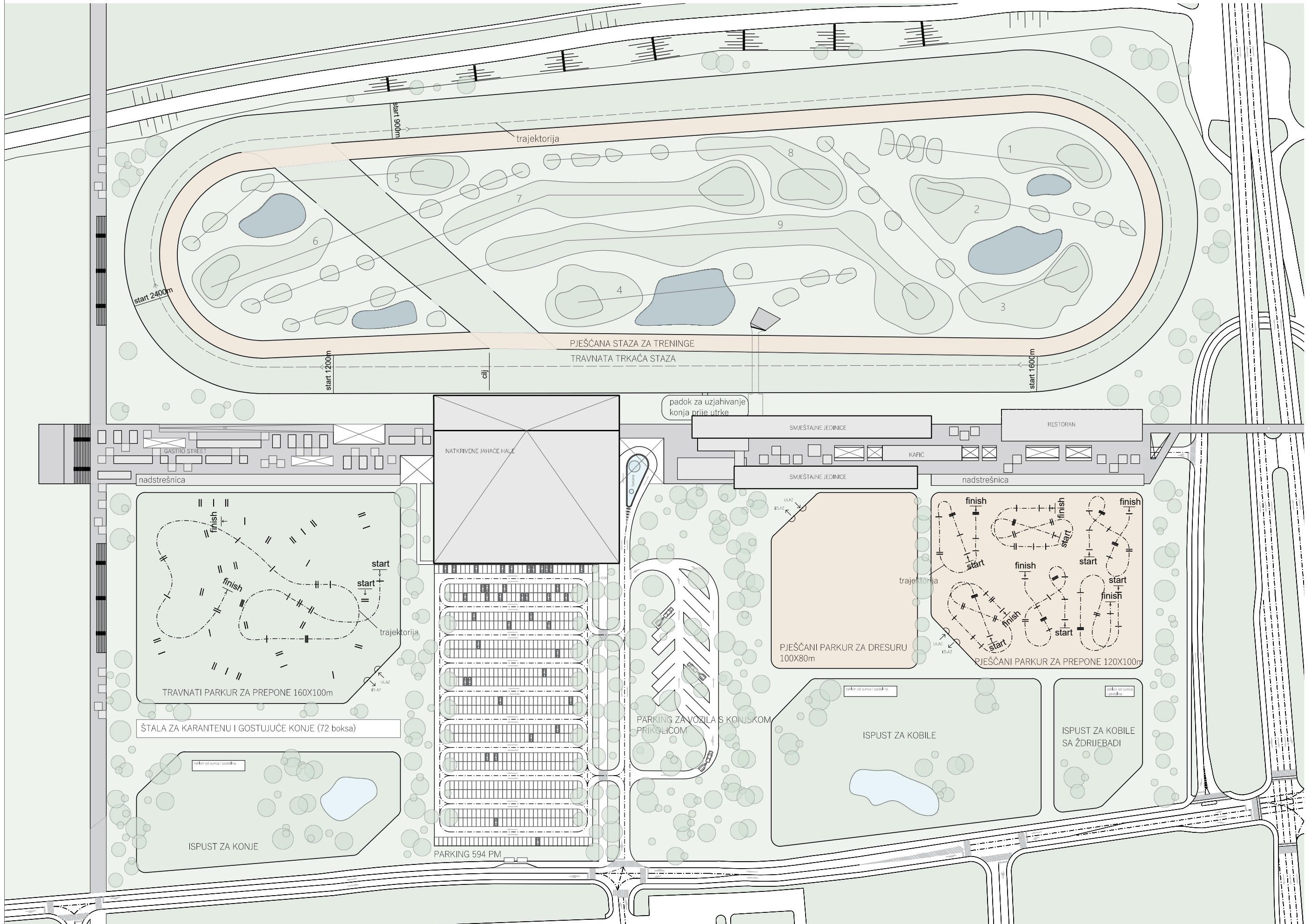

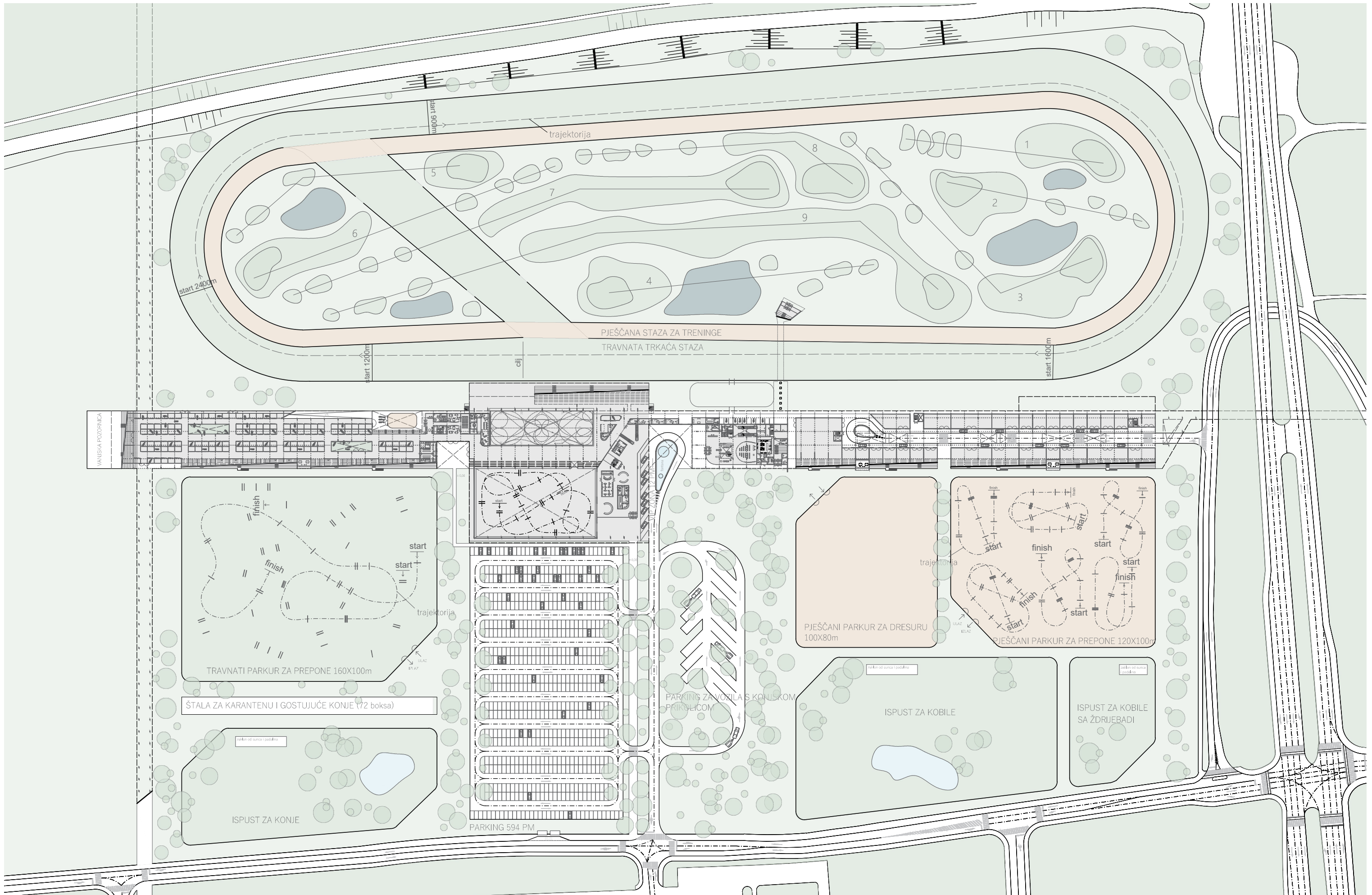



VANJSKA POZORNICA



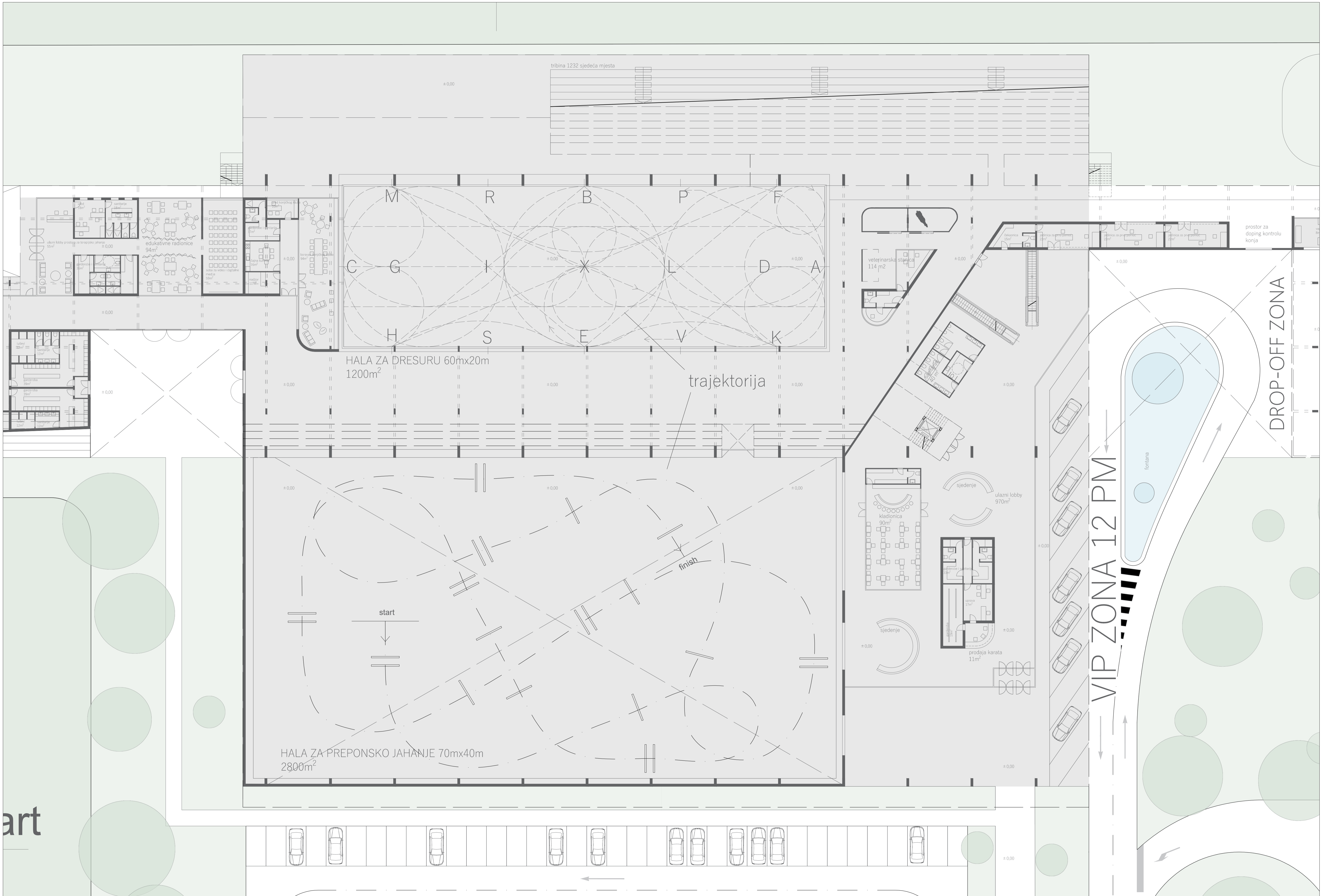

art



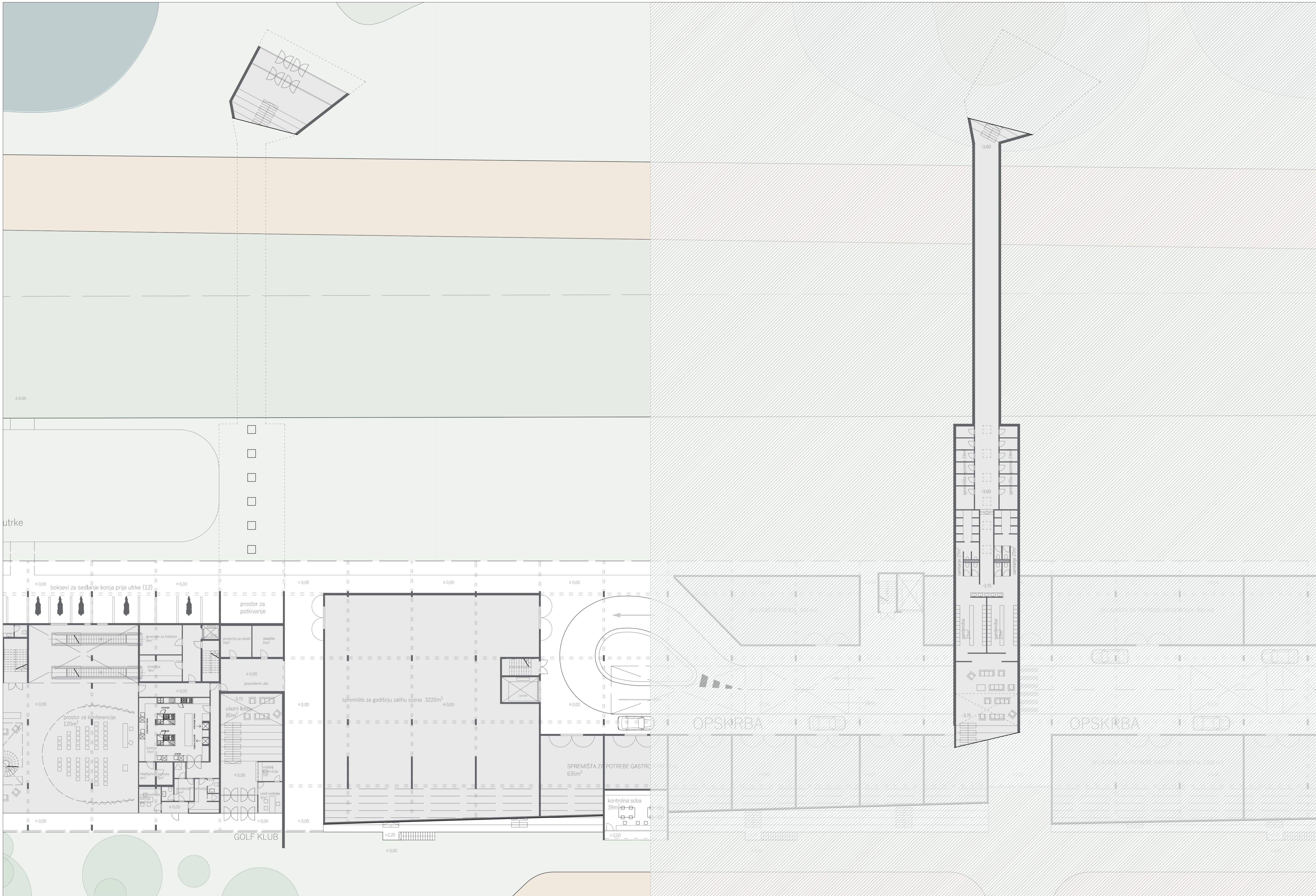





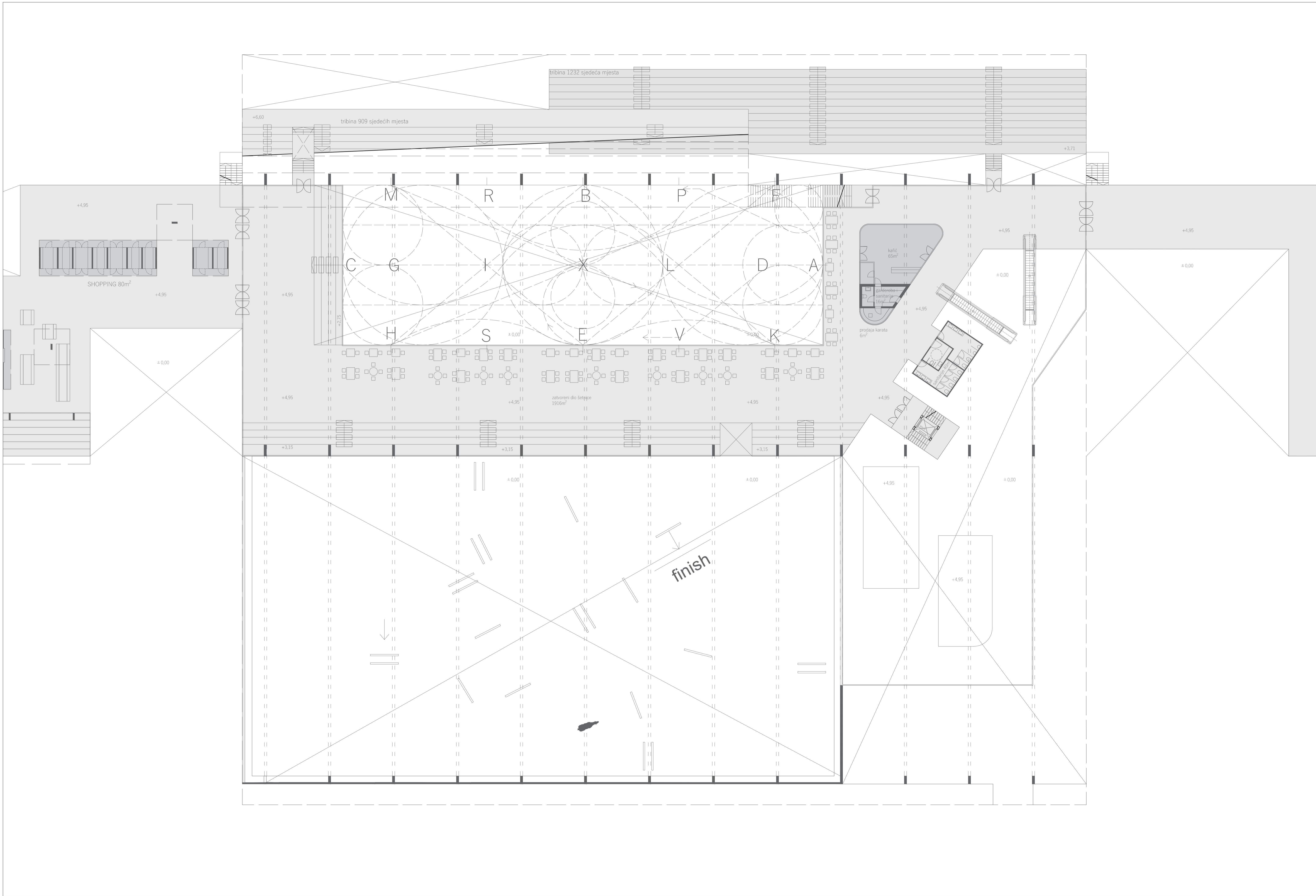





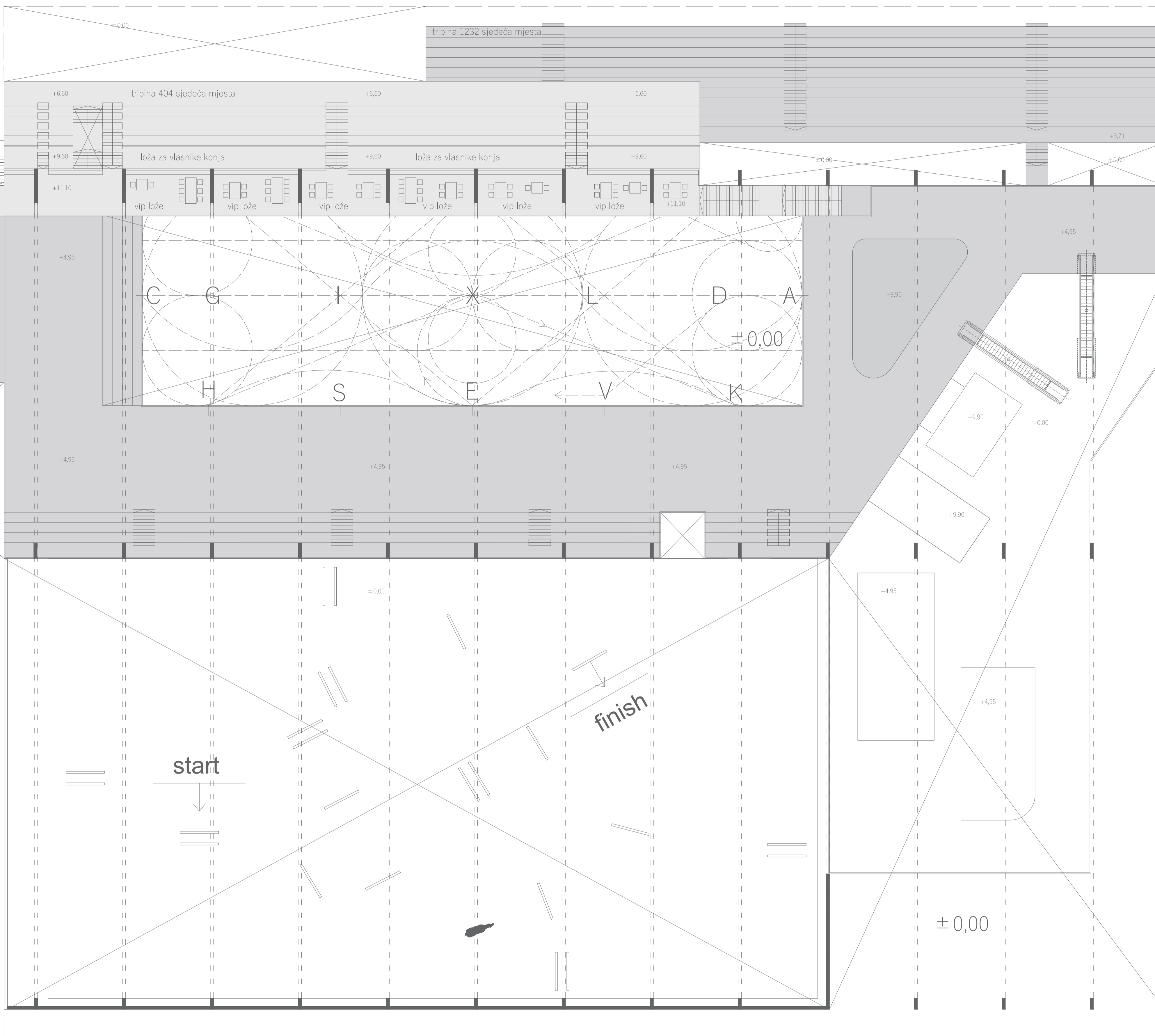

smještajne jedinice (15)
1736m²

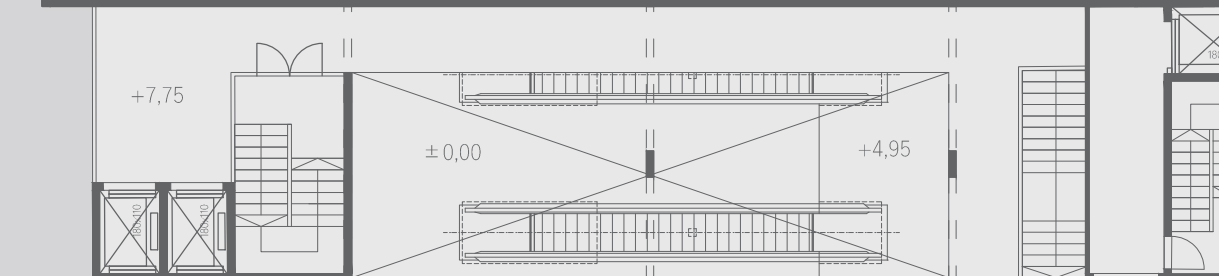
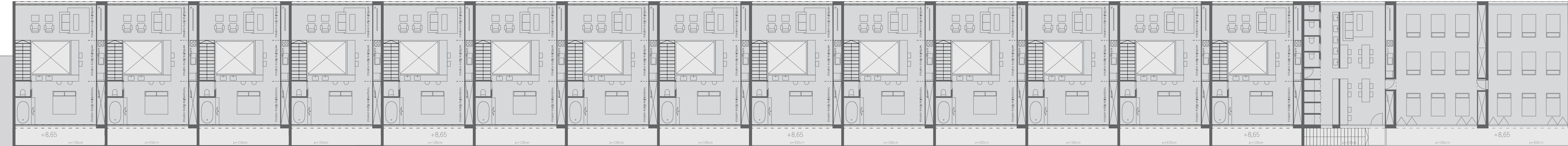

smještajne jedinice (13)
1360m²

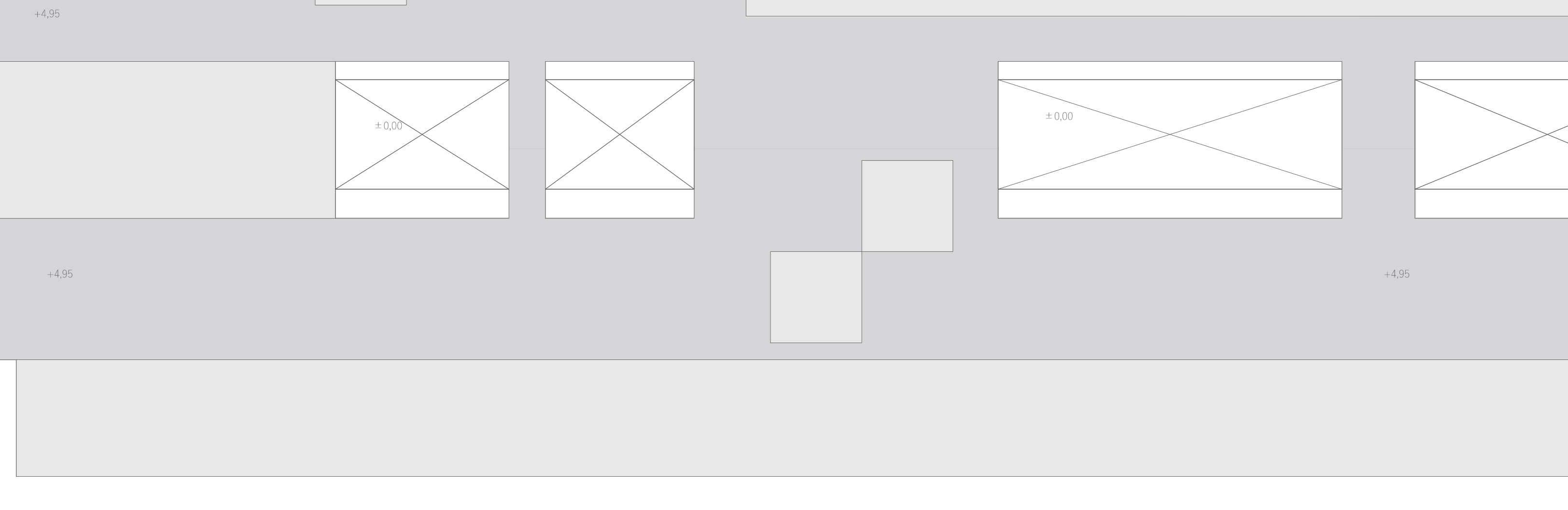
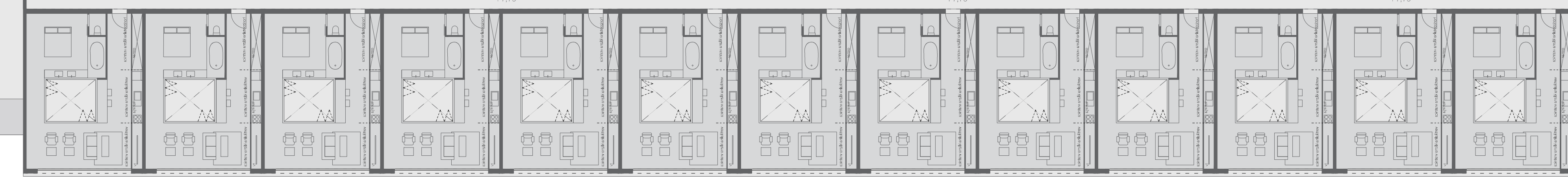

solarni paneli 7965m²

tribine

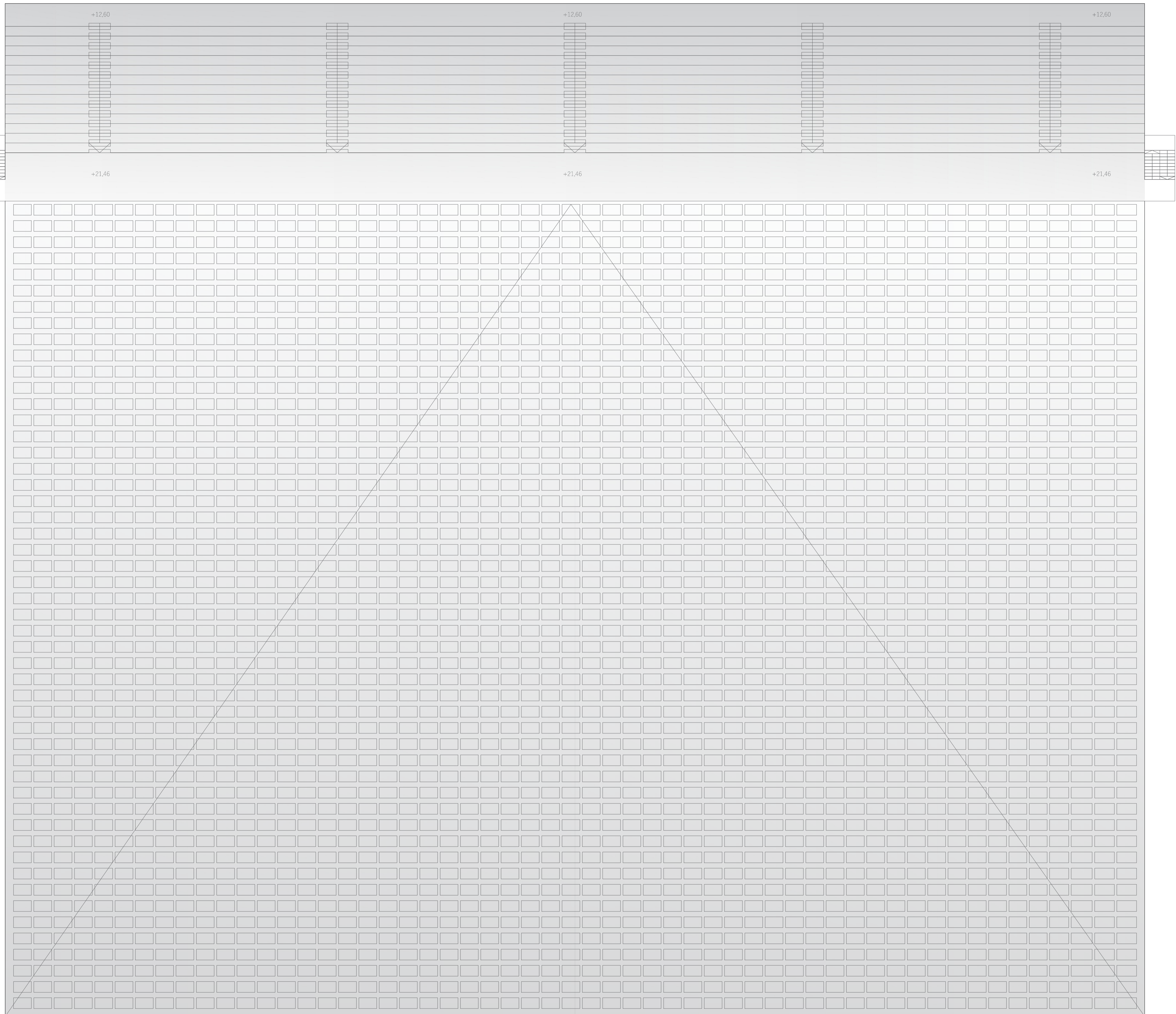

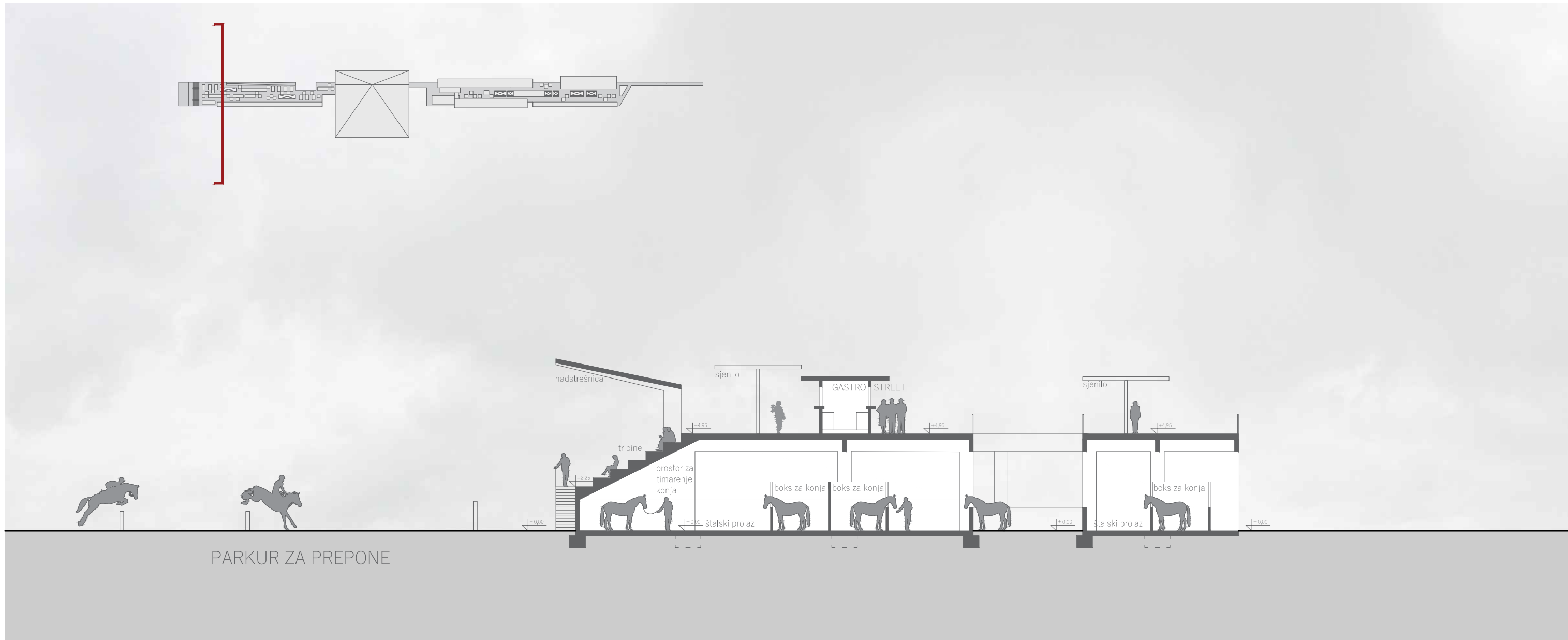
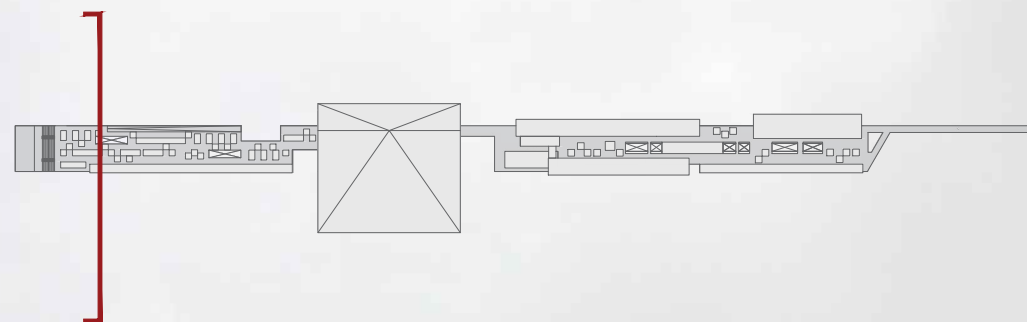

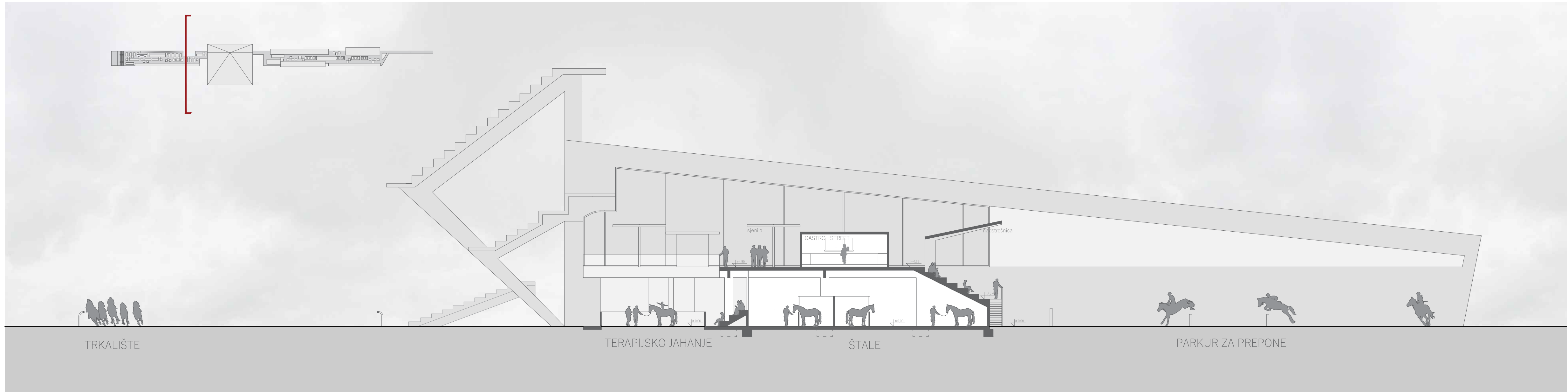

TRKALIŠTE

TERAPIJSKO JAHANJE

ŠTALE

PARKUR ZA PREPONE

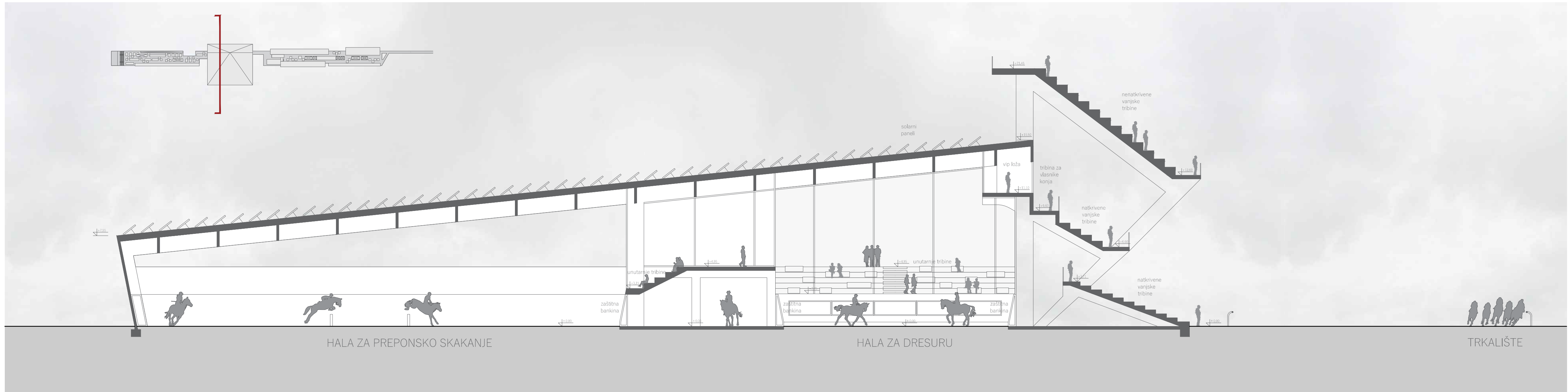

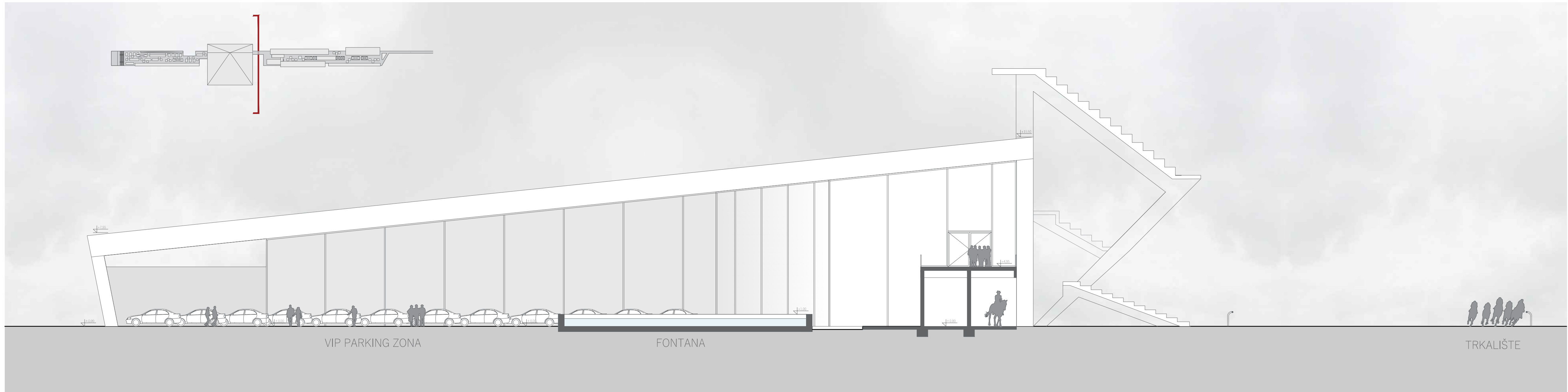

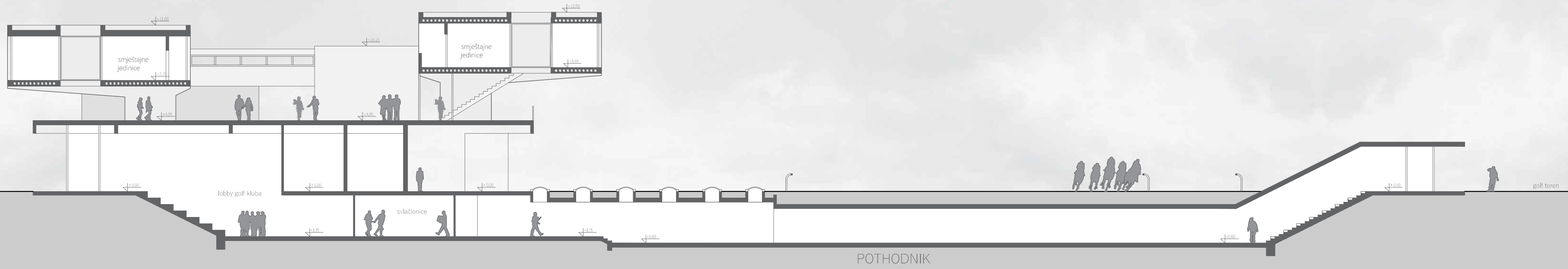
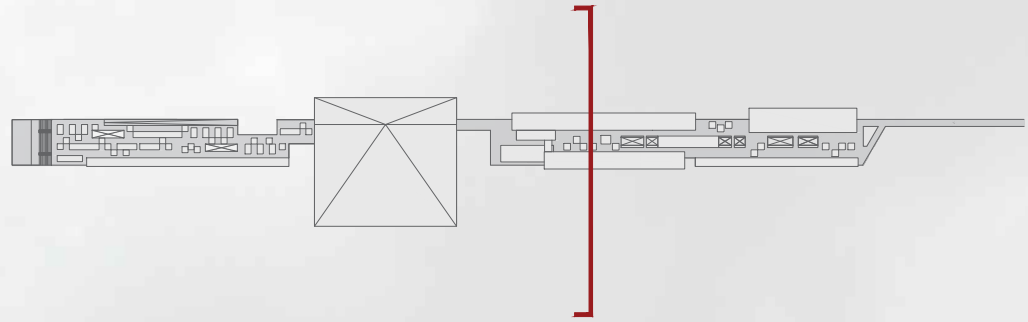

SVEUČILIŠTE U SPLITU,
FAKULTET ARHITEKTURE I
GRADNINJE

Mentor: Prof.art. NENO KEZIĆ

Komentorica: Doc.dr.sc. ANA GRGIĆ

Konzultantica za konstrukciju: Prof.dr.sc. MIRELA GALIĆ

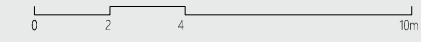

Sadržaj priloga: POPREČNI PRESJEK

M 1:200

br. nacrt 63

PETRA KERUM

Naziv projekta: REVITALIZACIJA HIPODROMA U ZAGREBU

DIPLOMSKI RAD 2022.

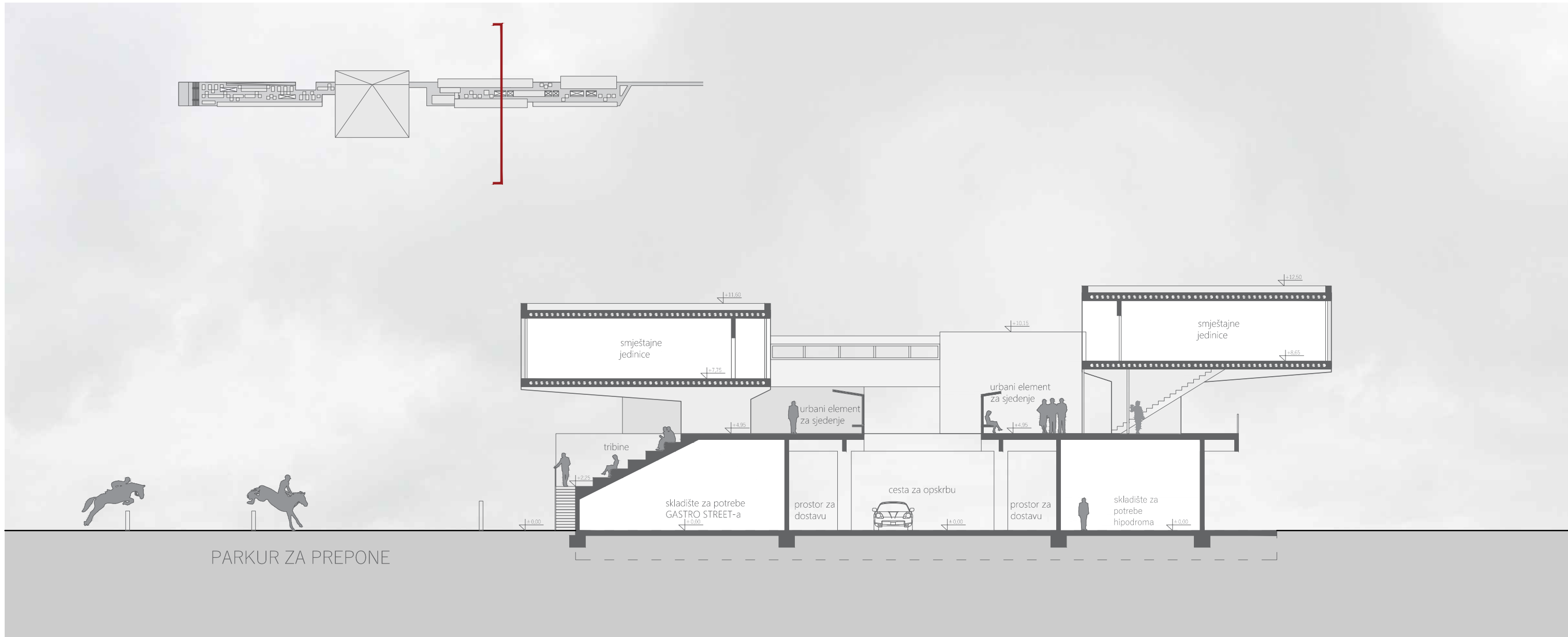
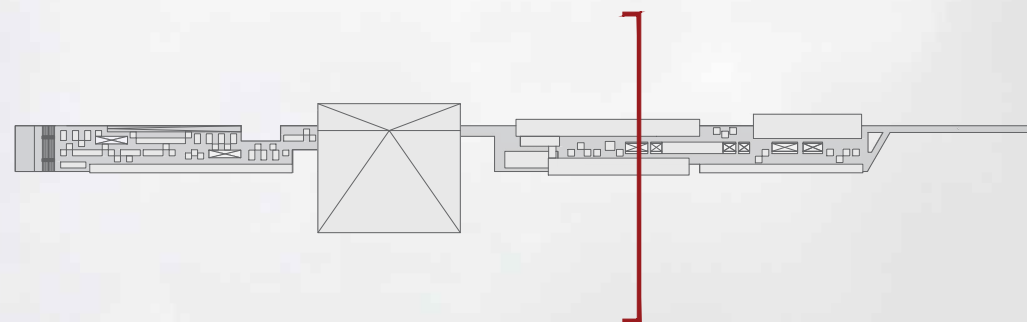

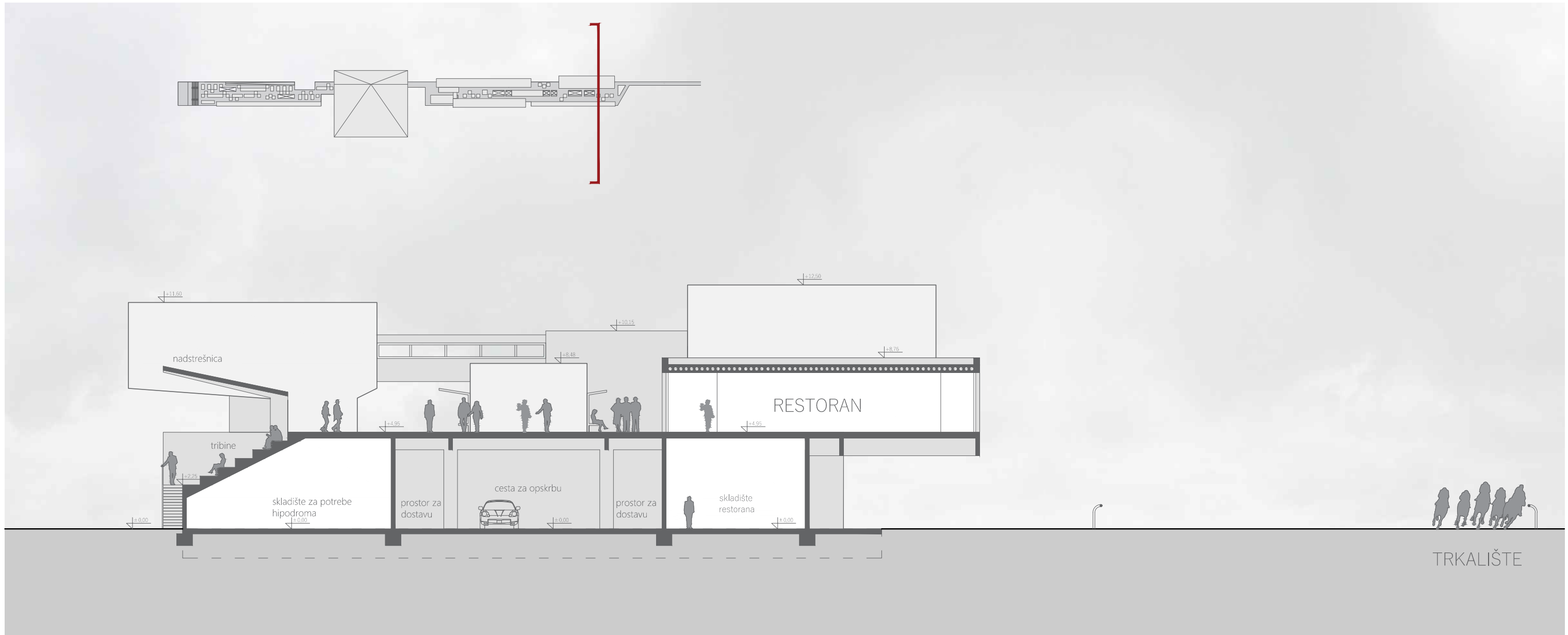

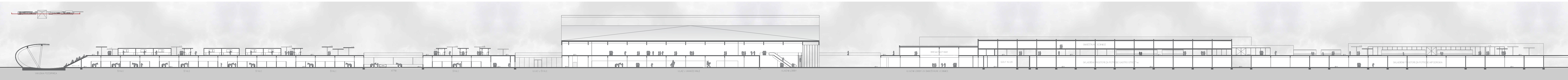

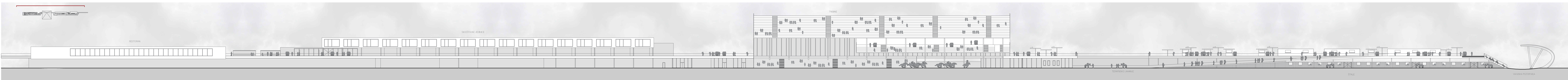
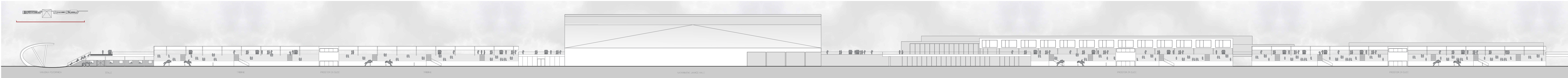

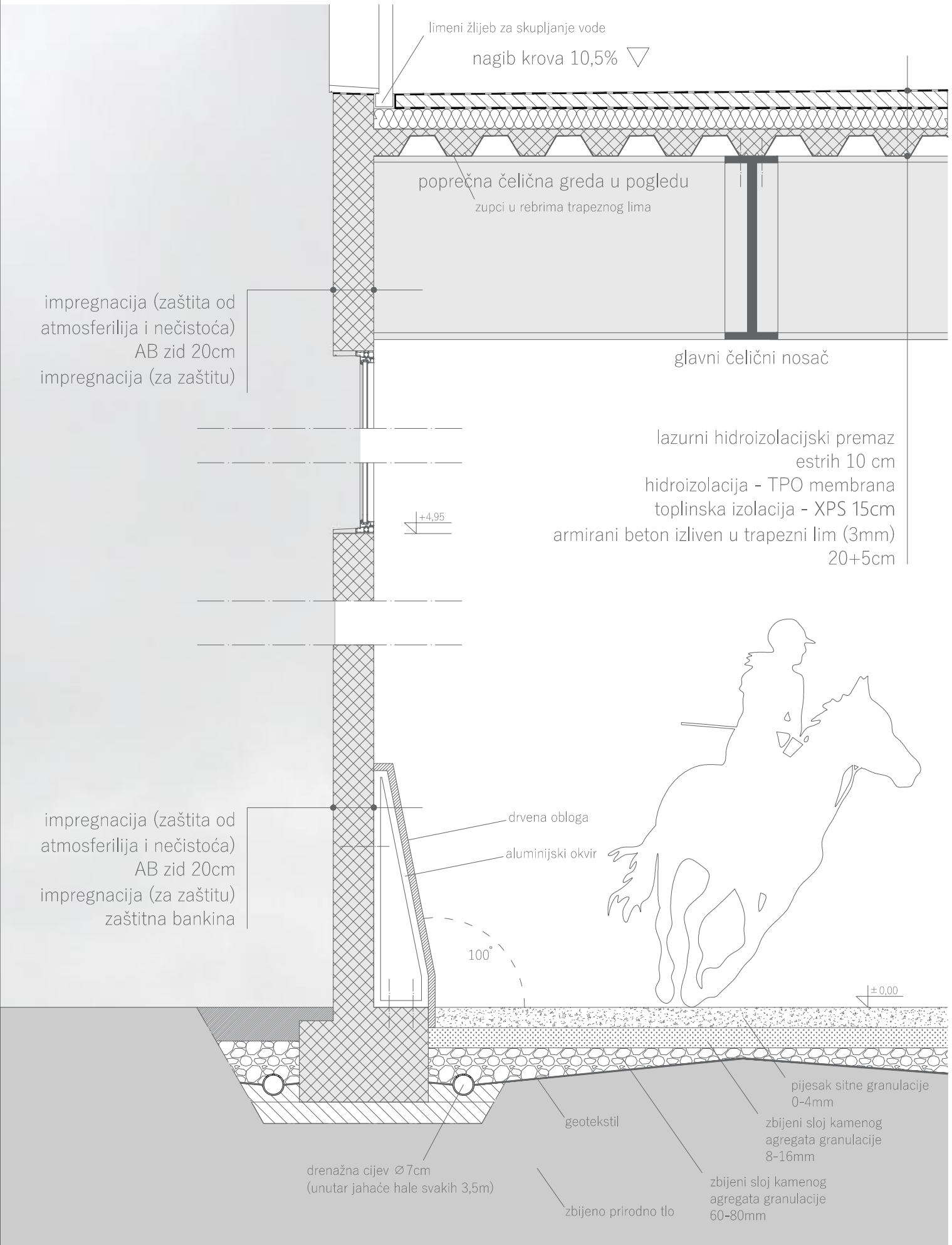
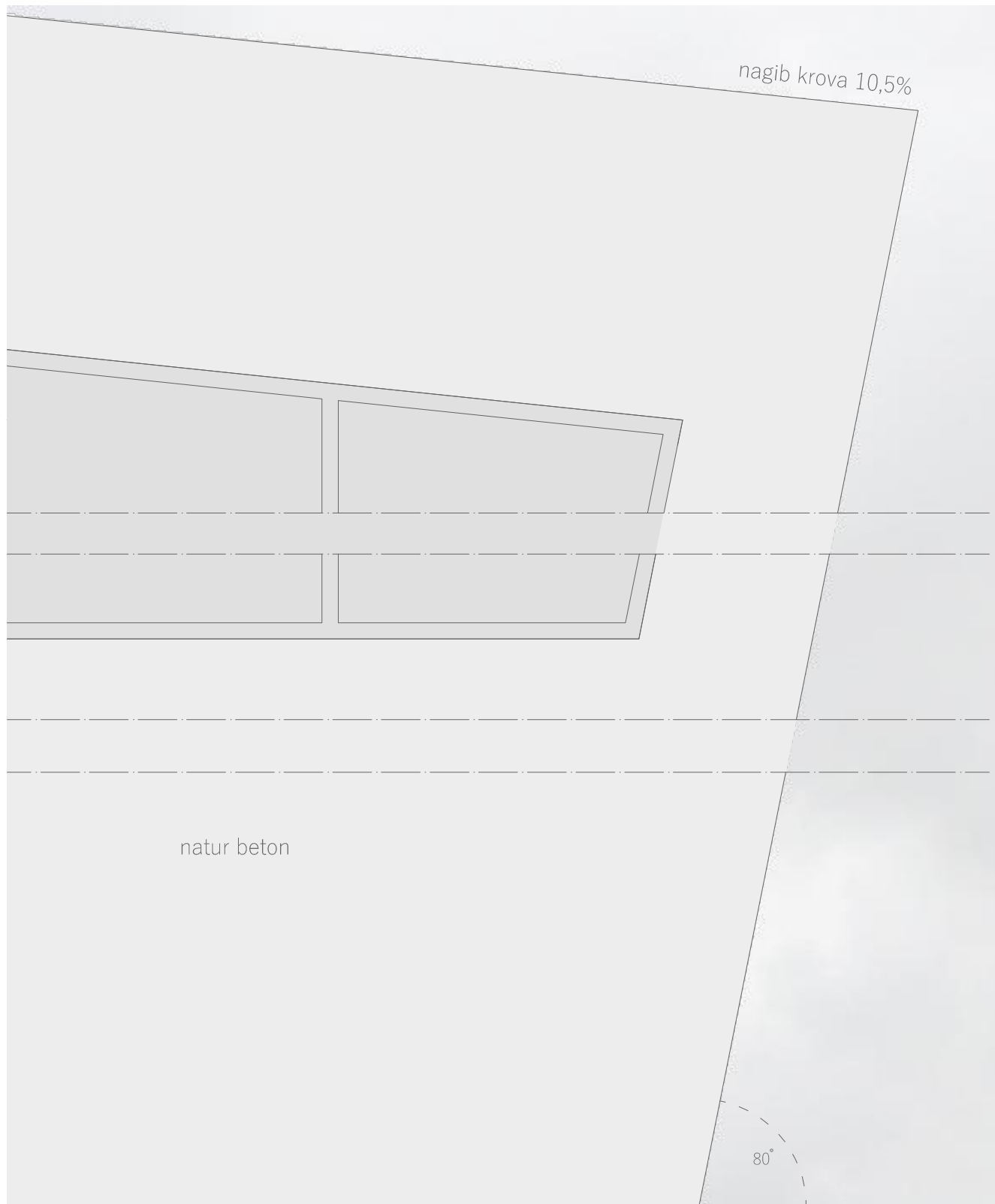

ISKAZ

PRIZEMLJE

- ULAZNI PROSTOR

lobby_970m²
prodaja karata_11m²
uprava_17m²
garderoba za posjetitelje_19m²
sanitarije i svlačionice za osoblje_33m²

kladionica_90m²
spremište kladionice_15m²

sanitarije za posjetitelje_40m²

- SMJEŠTAJNE JEDINICE

lobby_345m²
recepција_28m²
prostor za konferencije_120m²

ured_15m²
čajna kuhinja_8m²
garderoba_8m²
sanitarije osoblja_21m²

kuhinja_70m²
hladnjače_6m²
komora_6m²
ured voditelja kuhinje_9m²
garderobe i sanitarije osoblja_30m²
prostorija za otpad_15m²
skladište_15m²

- KONJIČKI KLUB

ulazni lobby_55m²
ured za upravitelja terapijskog jahanja_18m²
sanitarije za osoblje_18m²
garderobe i sanitarije za posjetitelje_36m²
edukativne radionice_94m²
soba za video i digitalne medije_59m²
manjež za terapijsko jahanje_140m²
tribine_67m²

ured konjičkog kluba_10m²
garderobe i sanitarije za osoblje_17m²
čajna kuhinja_16m²
prostorija za nadzor_11m²
boravak_94m²

garderobe za jahače_78m²
tuševi i sanitarije_48m²
sedlarnik za školu jahanja_74m²
spremište stajske opreme_55m²
spremište alata_74m²
boksevi za konje (131)_1572m²
solariji za konje_70m²
prostori za timarenje konja_188m²
prostori za pranje konja_188m²
sedlarnici_329m²
atriji_248m²
hala za preponsko jahanje (70mx40m)_2800m²
hala za dresurno jahanje (60mx20m)_1200m²
veterinarska stanica_114m²

prostor za doping kontrolu konja_8m²
svlačionice za džokeje_8m²
vagaonica_8m²
boksevi za sedlanje konja prije utrke (12)_32m²
prostor za potkivanje_8m²

tribina za gledatelje (1232 sjedeća mjesta)_710m²

POVRŠINA

- PRVA POMOĆ

čekaonica_15m²
jedinice za prvu pomoć (3)_66m²

- GOLF KLUB

ulazni lobby_90m²
ured voditelja_12m²
voditelj rezervacija_7m²
garderobe_54m²
sanitarije s tuševima_54m²
spremišta za opremu_48m²

- SPREMIŠTA

spremište za godišnju zalihu sijena_3220m³
skladišta za potrebe hipodroma_990m²
skladišta za potrebe GASTRO STREET-a_1935m²
skladište kafića_160m²
skladište restorana_160m²

- PARKIRALIŠNA MJESTA

vip zona_12 parkirnih mjesta
parking_594 parkirna mjesta

prizemlje ukupno_28 597m²

PRVI KAT

- ZATVORENI DIO ŠETNICE_1916m²

prodaja karata_6m²
kafić_65m²
garderoba i sanitarije osoblja_16m²

sanitarije za posjetitelje_40m²

tribine dresurne hale_70m²
tribine hale za preponsko jahanje_315m²

- OTVORENI DIO ŠETNICE_13981m²

restoran_1055m²
sanitarije za posjetitelje_50m²
spremište za čistačice_25m²
spremište za vanjske stolove_25m²
kuhinja_80m²
hladnjače_14m²
garderobe osoblja_30m²
sanitarije osoblja_30m²
spremišta_14m²
ured voditelja kuhinje_14m²
prostorija za otpad_7m²
skladište_9m²

kafić_290m²
sanitarije za posjetitelje_50m²
garderoba i sanitarije osoblja_15m²
ured voditelja_13m²
spremište_15m²

breakfast bar_360m²
kuhinja a' la carte_21m²
office_21m²

prvi kat ukupno_4566m²
_s otvorenim prostorima 18547m²

DRUGI KAT

tribina (404 sjedeća mjesta)_370m²
loža za vlasnike konja_180m²
vip lože_265m²

sjeverni trakt smještajnih jedinica (15)_1736m²
južni trakt smještajnih jedinica (13)_1360m²

drugi kat ukupno_3911m²

KROV

tribina (3270 sjedećih mjesta)_1931m²
solarni paneli_7965m²

krov ukupno_9896m²

HIPODROM

Izvor: www.archdaily.com

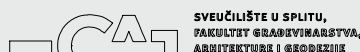

Mentor: Prof.art. NENO KEZIĆ

Komentorica: Doc.dr.sc. ANA GRGIĆ

Konzultantica za konstrukciju: Prof.dr.sc. MIRELA GALIĆ

Sadržaj priloga: ISKAZ POVRŠINA

br. lista 69

PETRA KERUM

Naziv projekta: REVITALIZACIJA HIPODROMA U ZAGREBU

DIPLOMSKI RAD 2022.

površina obuhvata_286 942m²

kig=0,09

kis=0,14



