

Godišnjak studija arhitekture i urbanizma 2020./21.

Other document types / Ostale vrste dokumenata

Publication year / Godina izdavanja: **2022**

Permanent link / Trajna poveznica: <https://urn.nsk.hr/urn:nbn:hr:123:284919>

Rights / Prava: [In copyright](#)/[Zaštićeno autorskim pravom.](#)

Download date / Datum preuzimanja: **2024-08-02**



Repository / Repozitorij:

[FCEAG Repository - Repository of the Faculty of Civil Engineering, Architecture and Geodesy, University of Split](#)



UNIVERSITY OF SPLIT

DIGITALNI AKADEMSKI ARHIVI I REPOZITORIJI

2020.

GODIŠNJAK
STUDIJA
ARHITEKTURE
I URBANIZMA

/21.



GODIŠNJAK
STUDIJA ARHITEKTURE I URBANIZMA

2020./21.



- 5** PREDGOVOR
- 9** PREDDIPLOMSKI SVEUČILIŠNI STUDIJ ARHITEKTURA I URBANIZAM
Nastavni program
Studentski radovi 2020./21.
- 79** DIPLOMSKI SVEUČILIŠNI STUDIJ ARHITEKTURA I URBANIZAM
Nastavni program
Studentski radovi 2020./21.
- 140** SURADNJE I IZVANNASTAVNI PROGRAMI
Stručna predavanja i međunarodne suradnje
Izložbe
Publikacije
- 150** LJETOPIS 2020./2021.
Uprava
Nastavnici
Studenti
Diplomirani



PREGOVOR ↓

Akademsku godinu 2020./21. većim dijelom obilježio je nastavak *online* načina rada. Ipak, jenjavanjem pandemije krajem akademske godine, nastava se u počela vraćati iz “virtualnih” u “fizičke” učionice. Nakon jednogodišnje pauze održana je i završna izložba studentskih radova u holu fakulteta.

Istraživanja i teme studentskih zadataka na arhitektonskim i urbanističkim radionicama su bile uglavnom lokalnog karaktera. Propitivale su se različite lokacije na području Splita i Dalmacije te su se nudila rješenja koja u budućnosti mogu predstavljati putokaz lokalnoj upravi za varijantne mogućnosti rješavanja pojedinih prostornih zona. Ovaj model integracije istraživanja i projektiranja koji se provodi kroz projektantske radionice rezultirao je iznimnim studentskim radovima koji svojom kreativnošću i inventivnošću u pravom smislu oblikuju “splitsku školu arhitekture”. Značajne uspjehe su postigli i naši nastavnici čiji su radovi nominirani na godišnjoj izložbi arhitektonskih ostvarenja UHA-e. Čak pet nominacija koje su ostvarili u kategorijama “Viktor Kovačić”, “Drago Galić” i “Bernardo Bernardi”, pokazatelj su i garancija kvalitete nastave na arhitektonskim radionicama koja se kontinuirano unaprjeđuje upravo kroz model “istraživanja kroz projekt”.

Zahvaljujući mogućnosti jednostavnije organizacije gostujućih predavanja u *online* varijanti, održan je niz predavanja renomiranih arhitekata i dizajnera u sklopu serije predavanja AUDITORIUM na Diplomskom studiju 2. Od gostujućih *online* predavača potrebno je dodatno istaknuti Bernarda Tschumija, svjetski poznatog arhitekta koji je svojim predavanjem i razgovorom sa studentima kolegija Osnove arhitektonskog projektiranja 1 simbolično povezoao naš studij s njujorškim sveučilištem Columbia. Marisa Cortright iz ureda UN Studio je održala predavanje uživo na fakultetu s paralelnim *online* prijenosom.

Ipak, nadam se da će se u narednoj akademskoj godini nastava vratiti u uobičajene uvjete “fizičke” nastave te da će direktni i neposredni kontakti nastavnika i studenata doprinijeti još boljim rezultatima i napretku studija arhitekture i urbanizma.

Prof. Neno Kezić
Prodekan za studije arhitekture i urbanizma





PREDDIPLOMSKI SVEUČILIŠNI STUDIJ ARHITEKTURA I URBANIZAM

Preddiplomski sveučilišni studij Arhitektura i urbanizam traje 3 godine te pokriva nastavna područja arhitektonskog projektiranja, konstrukcije i tehnologije, urbanizma te povijesti arhitekture i umjetnosti. U sklopu studija stječe se 180 ECTS bodova, a njegovim završetkom stječe se akademski naziv sveučilišni prvostupnik/prvostupnica inženjer/inženjerka arhitekture i urbanizma.

1. SEMESTAR

2. SEMESTAR

3. SEMESTAR

4. SEMESTAR

5. SEMESTAR

6. SEMESTAR

OSNOVE
ARHITEKTONSKOG
PROJEKTIRANJA 1
2+3 | 6

OSNOVE
ARHITEKTONSKOG
PROJEKTIRANJA 2
2+3 | 6

RADIONICA
ARHITEKTONSKOG
PROJEKTIRANJA 1
2+4 | 10

RADIONICA
ARHITEKTONSKOG
PROJEKTIRANJA 2
2+4 | 10

RADIONICA
ARHITEKTONSKOG PROJEKTIRANJA 3
2+4 | 10

RADIONICA
ARHITEKTONSKOG
PROJEKTIRANJA 4
- ZAVRŠNI RAD
2+6 | 12

TIPOLOGIJA I FORMA U ARH. 1
2+0 | 2

TIPOLOGIJA I FORMA U ARH. 2
2+0 | 2

CRTANJE 1
0+2 | 3

CRTANJE 2
0+2 | 3

UPORABA RAČUNALA U ARH. 1
0+2 | 2

UPORABA RAČUNALA U ARH. 2
0+2 | 2

TIPOLOGIJA I FORMA U ARH. 3
2+0 | 2

TIPOLOGIJA I FORMA U ARH. 4
2+0 | 2

URBANIZAM 1
2+4 | 8

OSNOVE PROJICIRANJA 1
2+2 | 5

OSNOVE PROJICIRANJA 2
2+2 | 5

OBLIKOVANJE
0+5 | 2

OSNOVE URBANIZMA
2+0 | 2

URBANIZAM 2
2+4 | 8

ARHITEKTONSKA PREZENTACIJA
0+5 | 2

POVIJEST URBANE FORME
2+0 | 2

POVIJEST ARH. I UMJETNOSTI 1
4+0 | 4

POVIJEST ARH. I UMJETNOSTI 2
4+0 | 4

ELEMENTI ZGRADA 1
2+2 | 4

ELEMENTI ZGRADA 2
2+2 | 4

ELEMENTI ZGRADA 3
2+2 | 4

ELEMENTI ZGRADA 4
2+2 | 4

POVIJEST ARH. I UMJETNOSTI 3
4+0 | 4

OSNOVE NOSIVIH KONSTRUKCIJA 1
2+2 | 6

OSNOVE NOSIVIH KONSTRUKCIJA 2
2+2 | 6

NOSIVE KONSTRUKCIJE 1
3+2 | 6

NOSIVE KONSTRUKCIJE 2
3+2 | 6

INSTALACIJE
2+2 | 4

MODERNA ARHITEKTURA
4+0 | 4

MODERNI URBANIZAM
2+0 | 2

MATEMATIKA 1
1+1 | 2

MATEMATIKA 2
1+1 | 2

FIZIKA ZGRADE
2+2 | 2

GRAD. PROMETNE POVRŠINE I OBJ.
2+1 | 2

PLANIRANJE I ORG. GRADENJA
2+2 | 2

POMORSKE GRAD. I OBJEKTI
2+1 | 2

RADOVI 2020./21.



ARHITEKTONSKA PREZENTACIJA

doc. art. Ana Krstulović (voditeljica kolegija), Dora Čičmir Vestić, Bruna Lukšić

Zadatak je interpretirati zadani projekt obiteljske kuće te ga prikazati različitim medijima i tehnikama (crtež, kolaž, maketa) pazeći na jasnoću prikaza koncepta kuće i njenih ključnih aspekata (diskurs, prostorna organizacija, konstrukcija, pojava).

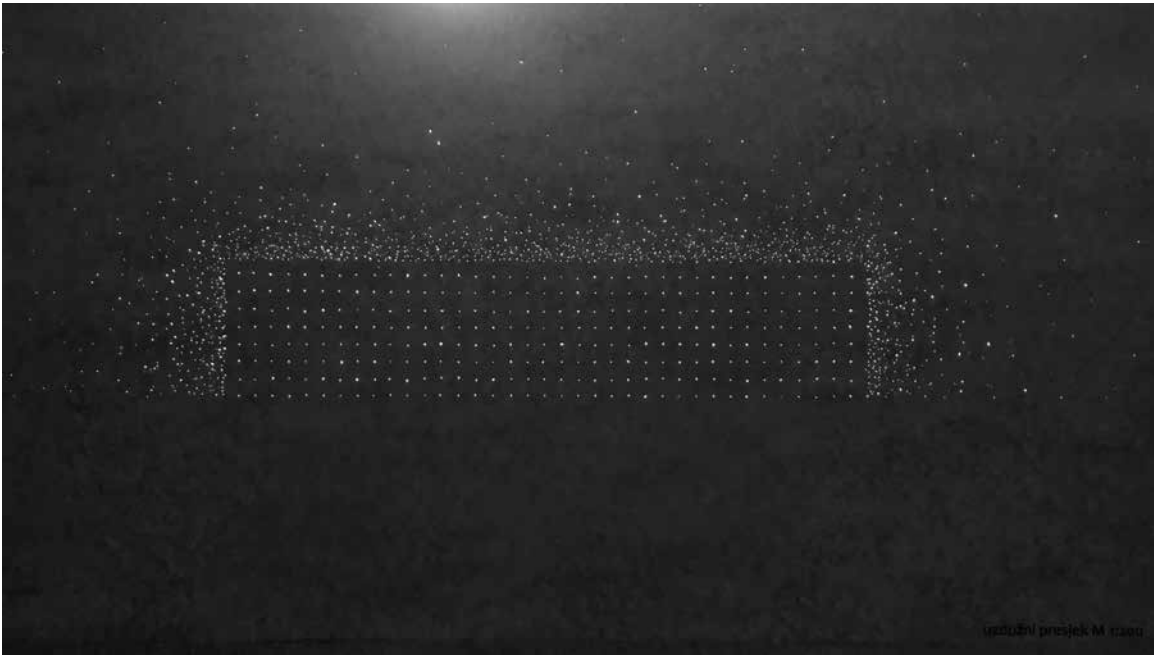

Andrea Žuvić

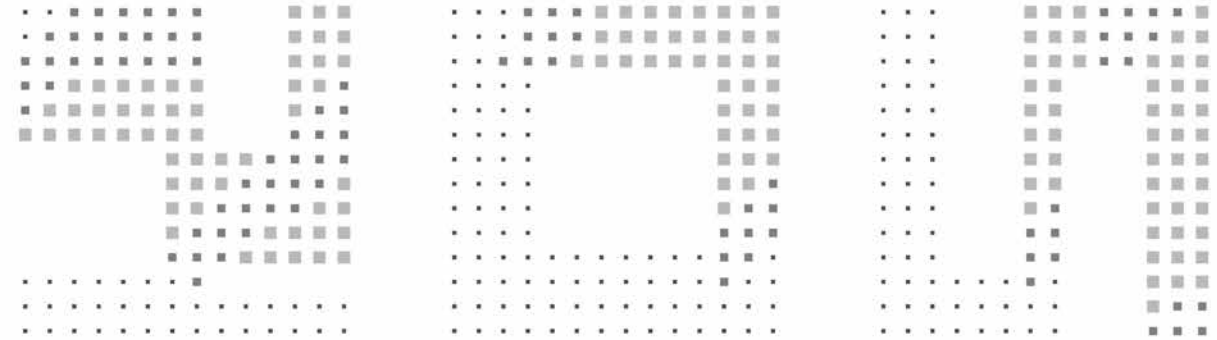
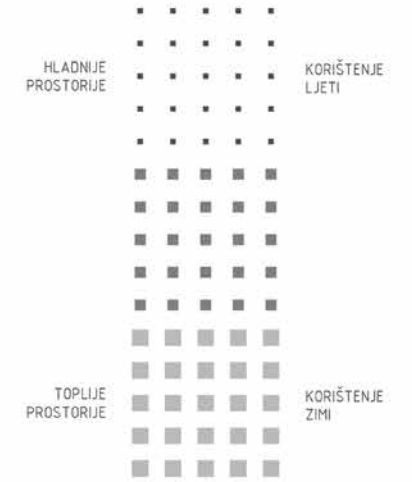
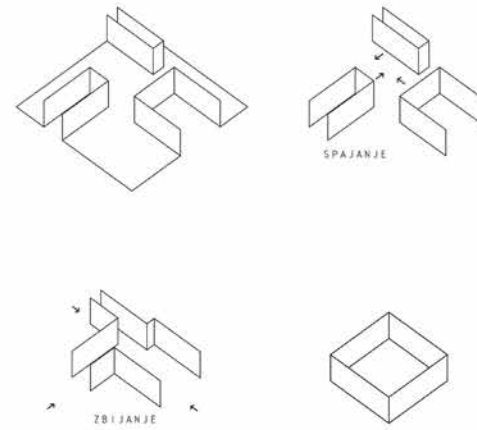

Luka Zorić

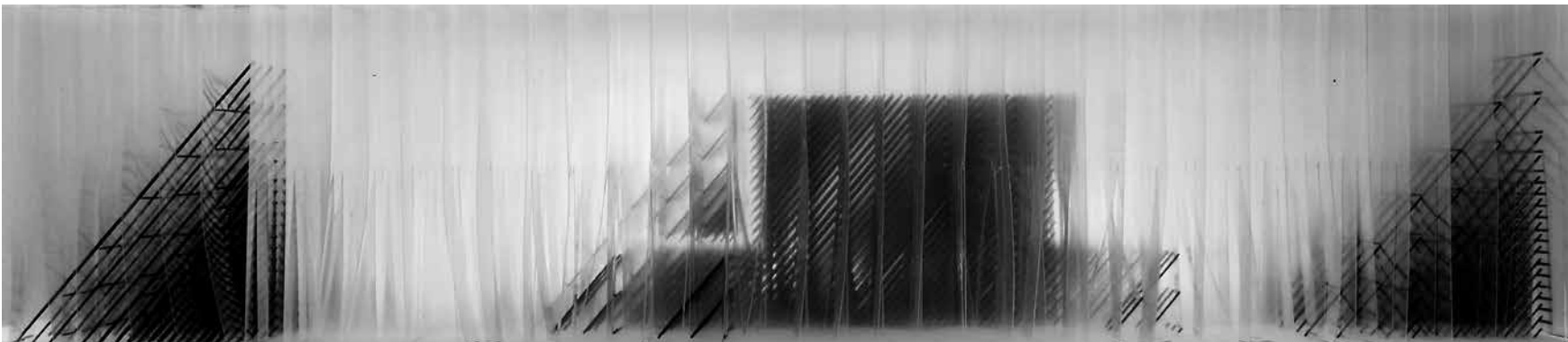

Marina Dumanić

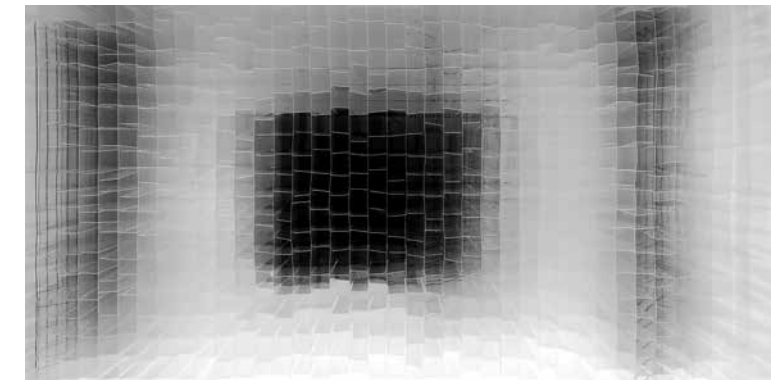

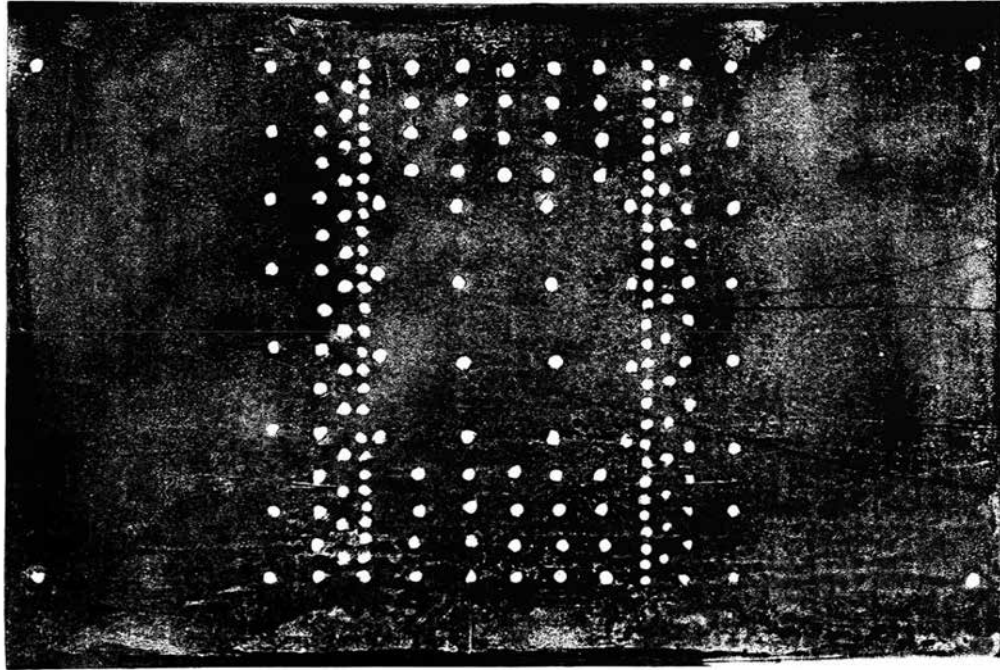

2/7

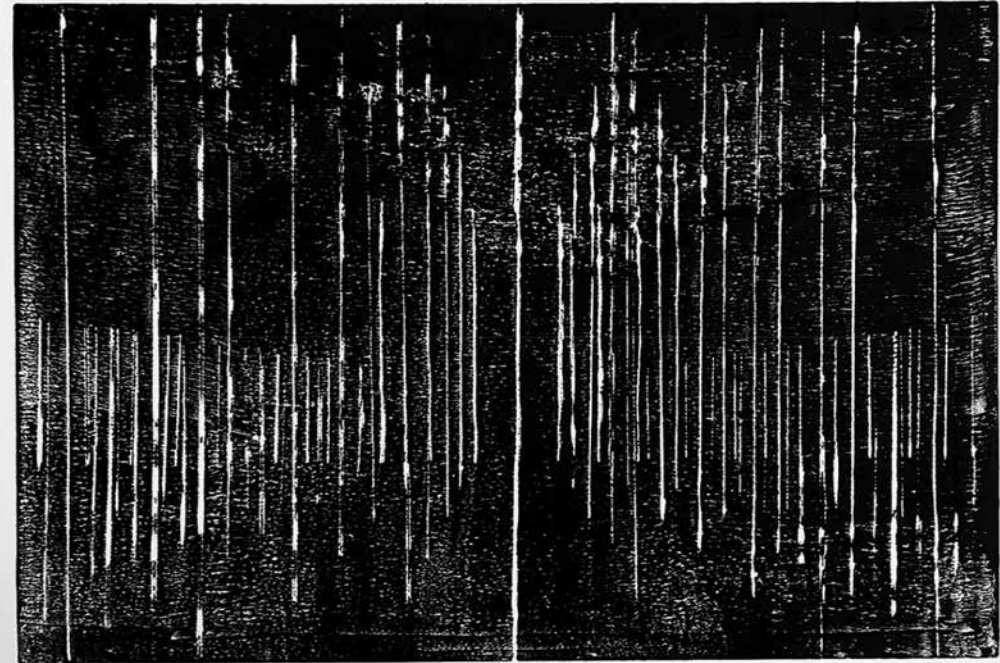

7/7

Mia Jurčić

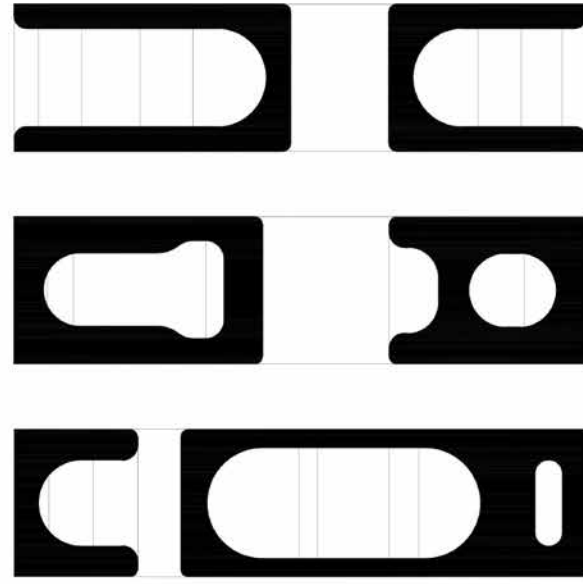

Nika Meštrović

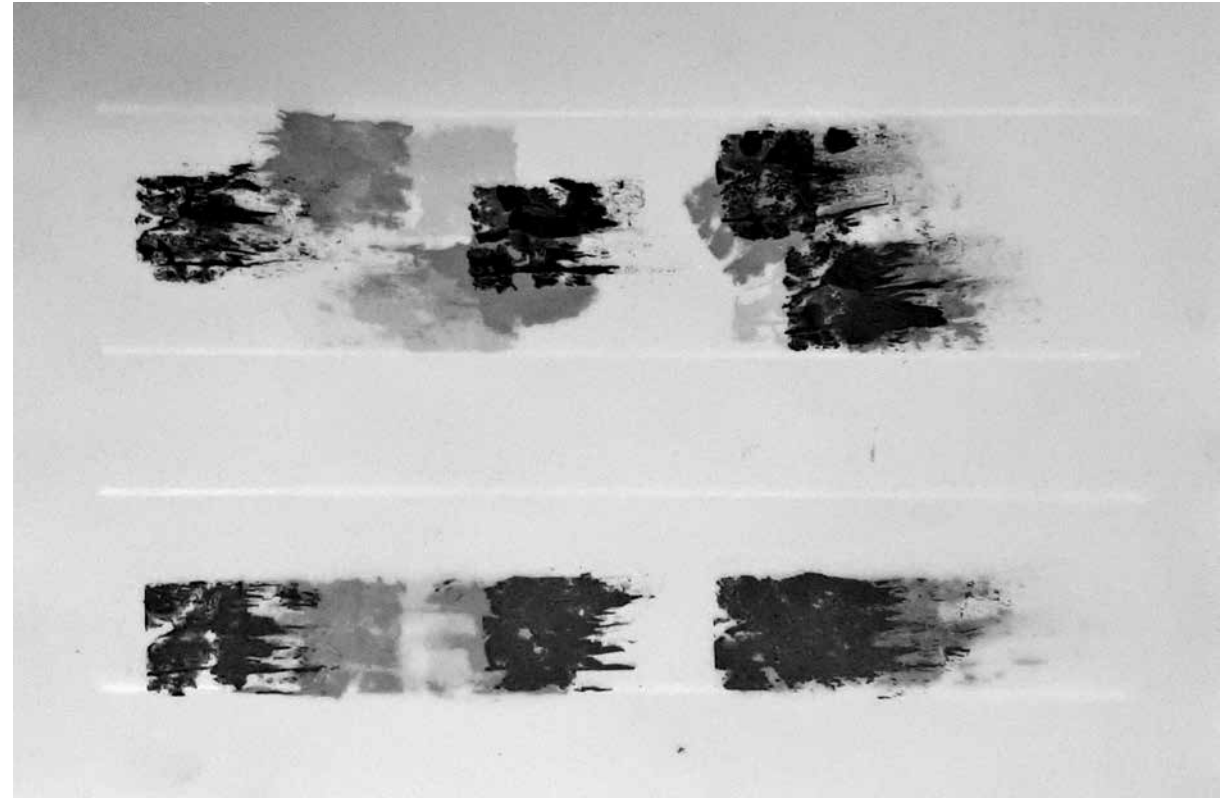

Petra Špiranec

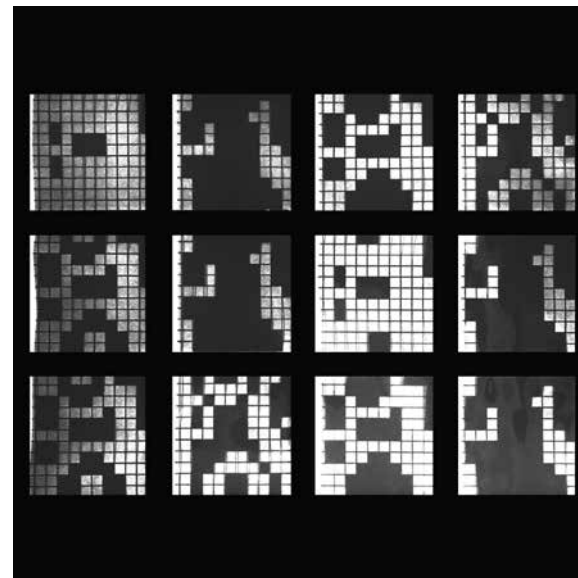
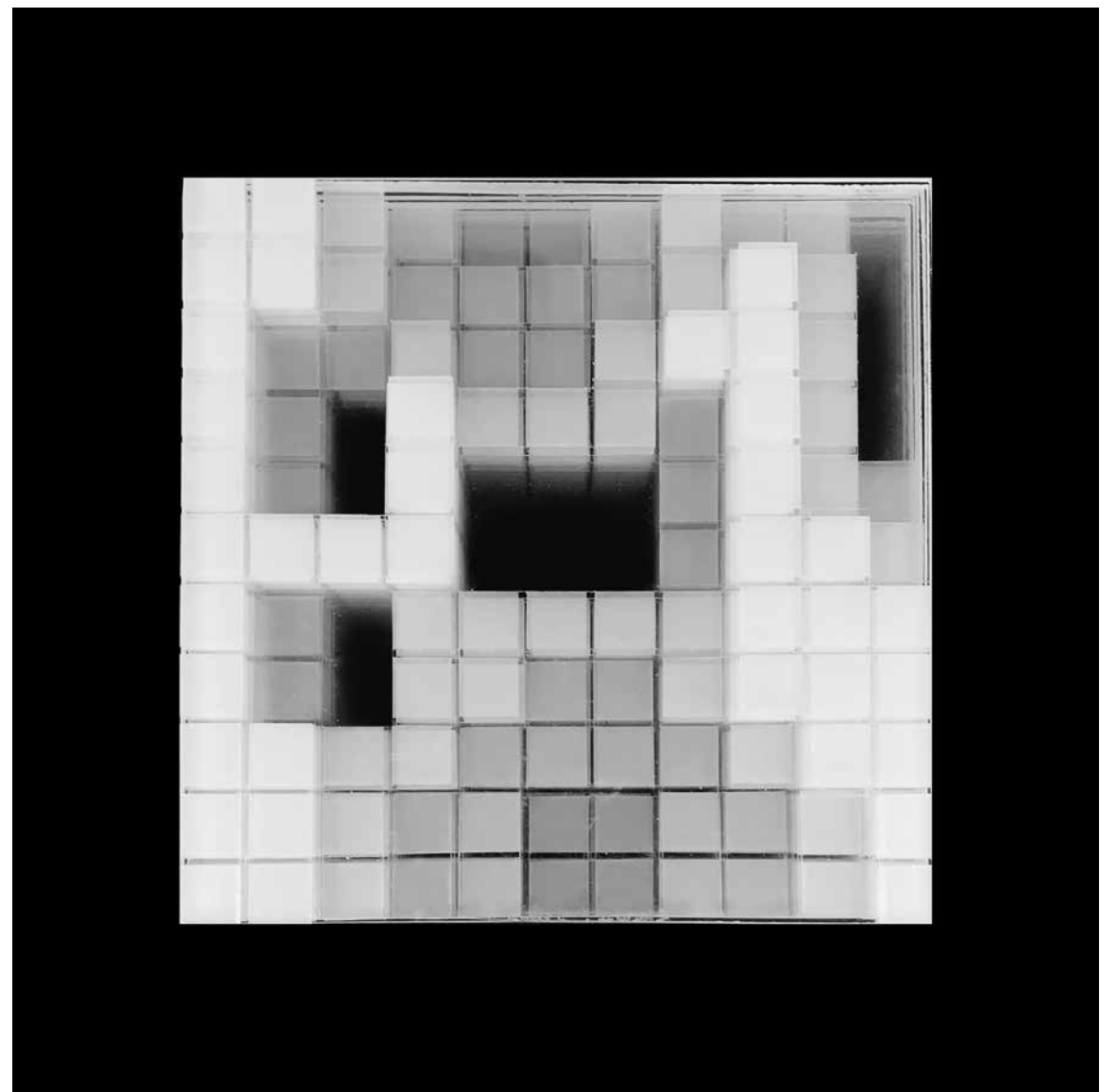
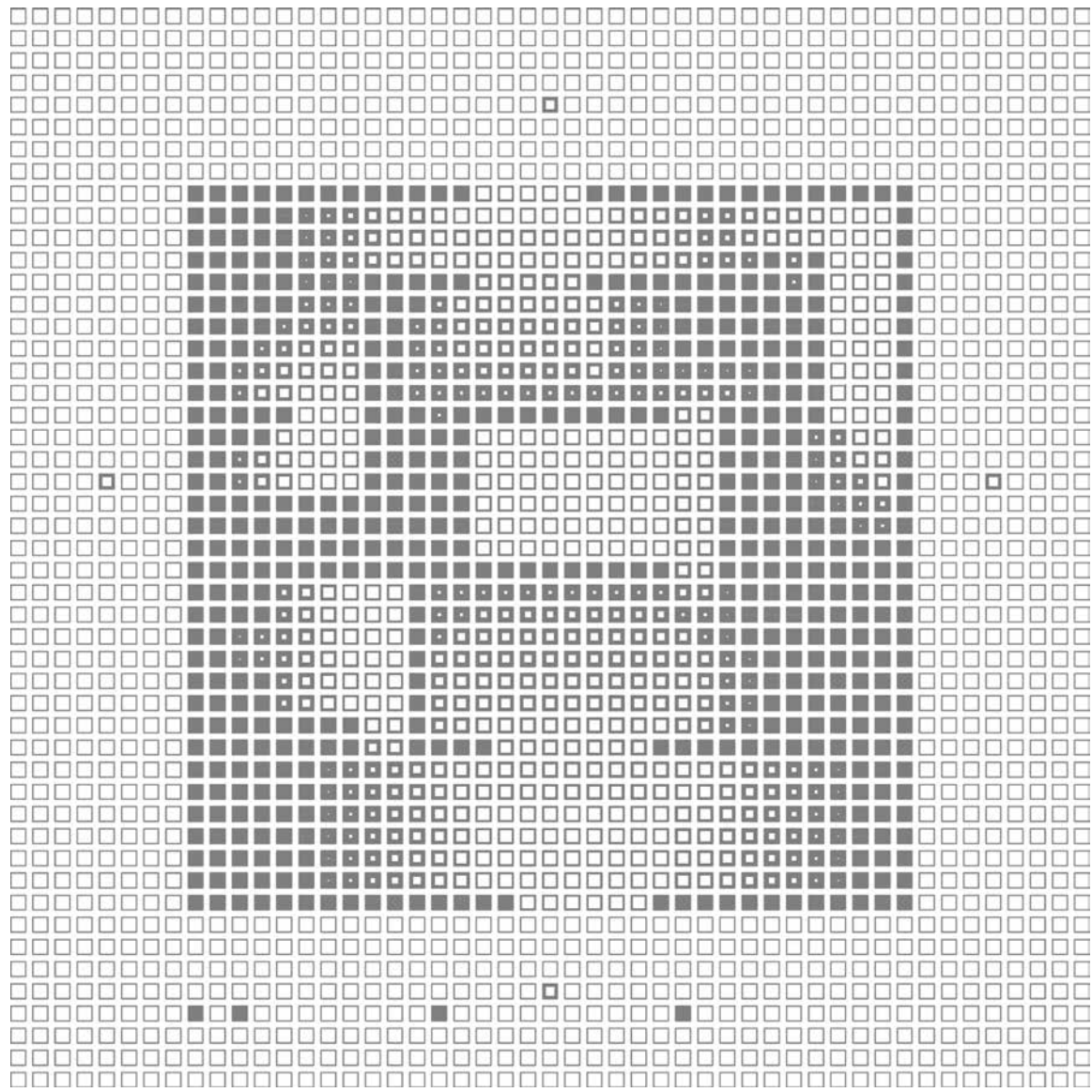

Paul Lombardić

CRTRANJE 1

doc. art. Ana Kuzmanić (voditeljica kolegija), Goran Radošević

TONSKE VRIJEDNOSTI

Zadatak je interpretirati tonske vrijednosti trodimenzionalnog oblika različitim linearnim mrežama. U prvom dijelu zadatka studenti stvaraju različite monokromatske skale eksperimentirajući s različitim linearnim mrežama. U drugom dijelu zadatka odabiru tri najuspješnije varijante te ih koriste u tonskoj interpretaciji jednostavne trodimenzionalne forme.

ILUSTRIRANI ESEJ

Vježba je inspirirana dialektogramom umjetnika Micha Millera. Studenti trebaju vlastitim jezikom, kombinirajući crtež i tekst, opisati prostor u kojem žive. Osim osnovnih prostornih karakteristika bilježi se i analizira atmosfera te iskustvo življenja u određenom prostoru. Analiza prostora radi se u tri faze (soba, stan, zgrada) nakon čega se osmišljava detaljan plan narativa koji će vizualno i tekstualno komunicirati jasnu i jedinstvenu priču o specifičnom prostoru. Završni produkt je ručno crtan plakat formata B1 na kojem su svi segmenti analiziranog prostora ukomponirani u jedinstvenu cjelinu. Ovom vježbom studente se potiče da osvijeste razlike između vizualnog i tekstualnog izražavanja te da pronađu individualni likovni izraz.

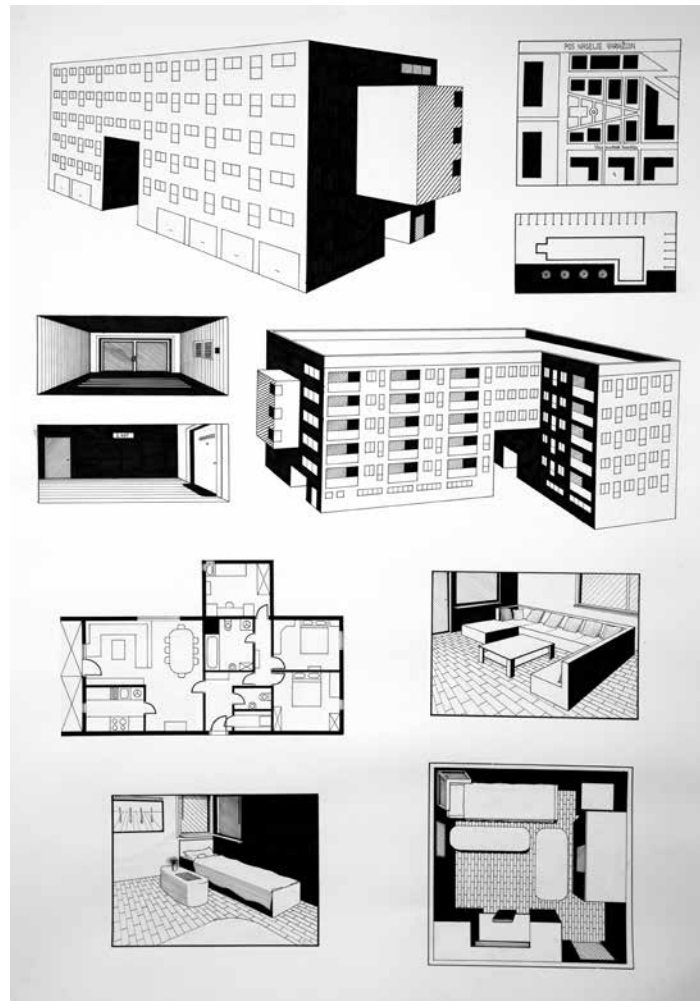

Petra Hudoletnjak: Ilustrirani esej

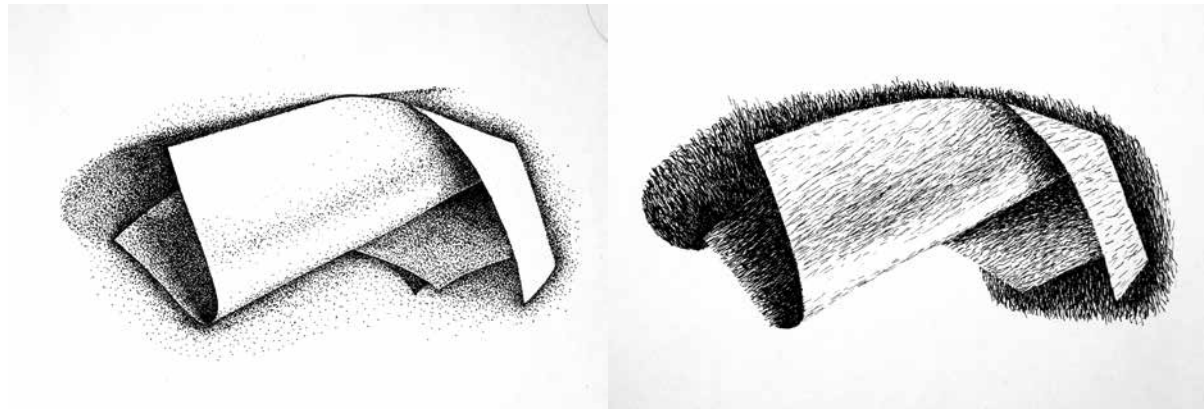

Filip Pilić: Tonske vrijednosti

MOJ DOM

4. RADO NI STOL KOJEG SEŠTAR I OJA SVAKODNEVNO KORISTIMO I ZA KOJIM PRAVIMO VEĆINU SVOGA DANA, ČESTO SE NE MOŽEMO DOGOVORITI KOJA ČE GA KORISTITI.

2. KUĆE NA KOJEM NIKAD NEMA DOVOLJNO MJESTA POGOTOVO KADA SVI GLEDAMO TELEVIZIJU ŠTO U ŽRDNJE VRIJEME NIJE TOLIKO ČESTO JER VIŠE KORISTIMO HOBITELE.

3. JEDINI BALKON U KUĆI NA KOJEG SE DOLAZI IZ KUHINJE ILI DNEVNOG BOKAVKA NALAZI SE NA JUŽNOJ STRANI KUĆE ŽBOG ČEGA U NARU KUĆU UVIJEK ULAZI JAKO PUNO SUNCA.

4. KUHINJA U KOJOO MAMA PRAVODI NAJVIŠE VREMENA I U KOJOO SVAKODNEVNO KUHA JAKO UKUSNA JELA. KUHINJA JE BELENE BOJE I ZAJUJIMA NAJVEĆI DIO PROSTORAIDE.

5. PEĆ NA DRVA NAĐARAŠA JE STVAR MOGA TATE I STVAR ŽBOGA KOJE JE U NAROO KUĆI I PRAKO ŽIME TEMPERATURA NA VISOKIH TRIDESET STUPNJEVA.

6. STOL NA KOJEM SVAKODNEVNO RUČAMO, PRAKO TJEDNA UGLAVNOM U RAZLIČITO VRIJEME, DOK VIKENDOM SVI ZAJEDNO ZA STOLOM SVATKO IMA SVOJE MJEŠTO.

MOJA KUĆA NALAZI SE U DICMU, MALOO OPCIINI BLIZU SPALITU. U NJOO SMO SE PRESELILI KADA SAM JA IMALA TRI GODINE, A DO TRDA SMO ŽIVJELI U STRANI U SPALITU.

KUĆA IMA PRAKEMOJE I JEDIN KAT. U PRAKEMOJE SE NALAZI GARARAŠA I TU STAVLJAMO SVE STVARI KOJE VIŠE NE KORISTIMO U ŽRDNJE VRIJEME SE PRAKEMOJE U MJEŠTO OKUPLJANJA MOJIA PRIJATELJA I MENE.

ULAZ U KUĆOO SE NALAZI NA JUŽNOJ STRANI I MI ŽIVIMO NA PRAKEMOJE KATU KUĆOO DO KOJEG SE DOLAZI VANJSKIM STEPENICAMA.

DVORIŠTE JE SVAKODNEVNO MJEŠTO ZA PITI KAVUU PRAKO LJETA, JEDINO ŠTO NEDOSTAJE JE MALO PRIVATNOSTI ŽATO ŠTO SE MOJA KUĆOO NALAZI U ULICU, A NEHAMO OGRADU KOJA BI NAS ŽAŠTITILA OD POGLEDA SUSJEDA.

IZA KUĆOO SE NALAZI PRAKING NA KOJII STRANI DVA BUKHODILA.

ULASKOM U KUĆOO NALAZIMO SE U ULASKOM PROSTORU GDE SE NALAZI ORHARAŠI ZA OBUVU.

PRAKEMOJE KADA PRAVA VARTA ULAZIMO U DVAI HODNIK IZ KOJEG SE ULAZI U SVE OSTALE PROSTORAIDE. U HODNIKU SE NALAZI DVA ORHARAŠI KOJA SLUŽE PRAKO DOBATNI PROSTOR ZA ODLAŽANJE STVARI I JEDNO VELIKO OGLEDALO.

PRAVA VARTA U HODNIKU SU VARTA MOJE SOBE, ODNOSNO SEŠTARINE I MOJE. IMAKO BI SE MOGO AKA DR JE SAMO MOJA JER ŽA U NJOJ PRAKEMOJE PUNO VIŠE VREMENA DOK SEŠTAR U NJOJ SAMO SAVA.

SLJEDEĆA VARTA SU VARTA WC-A U KOJEM JE UVIJEK GUŠVA I BULO BI SUPER KADA BI IMALI ŽOO JEDAN.

DO WC-A NALAZI SE MAMINA I TATINA SOBA U KOJOO SE NALAZI NAJUDOBNIJI KREKET NA SVIETU.

NA KRAJU HODNIKA NALAZI SE KUHINJA I DNEVNI BOKAVAK.

1. BUDUĆI DA U SOBI NEHAMO MJEŠTA ZA DVA KREKETA IMAKO KREKET NA KAT. KREKET MI JE NAODRAŠI DIO SOBE I KAD SAM U SOBI VEĆINU VREMENA PRAKEMOJE U NJEHUU.

2. ŽOO JEDAN ORHARAŠI ZA ODEĆU I KNJIGE, I POLICA NA KOJOO SE NALAZI MOJA I SEŠTARINA SLIKAA NA TOJ POLICI OŠTAVLJAM SVOJ HOBITEL KADA IDEM SPRAVATI ŽATO ŠTO SE TU NALAZI MOBILNA UTIČNICA.

3. PRAKOR SE NALAZI NA SJEVERNOJ STRANI TIHO DA U MOJU SOBA NIKAD NE ULAZI SUNKE PRAKOR NE ULAZI ISPOD PRAKORA SE NALAZI ULICA PRAKEMOJE SIALNO NETKO PRAKOR I OMIETA ME U UČENJU.

4. OGRADOM ŽELENI ORHARAŠI KOJI ŽAJUJIMA NAJVEĆI DIO SOBE U NJEMU DRŠIMO VEĆINU SVOJE ODEĆE, A NA POLICAMA SE NALAZI NAŠE SLIKE, NAKIT, KNJIGE I ŽOO PUNO NEOTREBNIH STVARI.

5. STOLICA KOJA SLUŽI ZA SVE OŠIM ŽA SJEDENJE, A UGLAVNOM ŽA ODLAŽANJE ODEĆE. MJEŠTO NE KORISTIM OŠIM U DNEVNOH BOKAVUU ŽATO ŠTO JE TIHO TORUJE I SVIJETLUJE.

6. RADO NI STOL DOŠVIO JE ISTU SLOBINUU KRAO I STOLICA NA NJEMU SE UGLAVNOM NALAZI MOJE MARETE, KNJIGE I OSTALE STVARI ŽA PRAK.

Ana Grčić: Ilustrirani esej

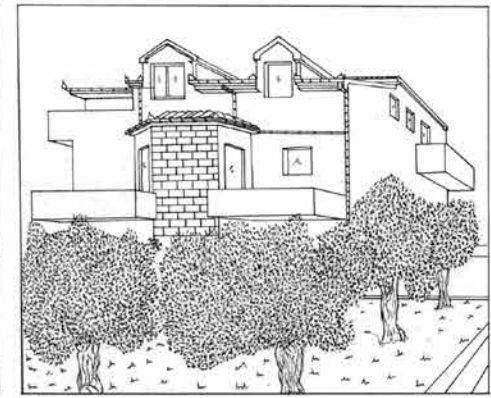
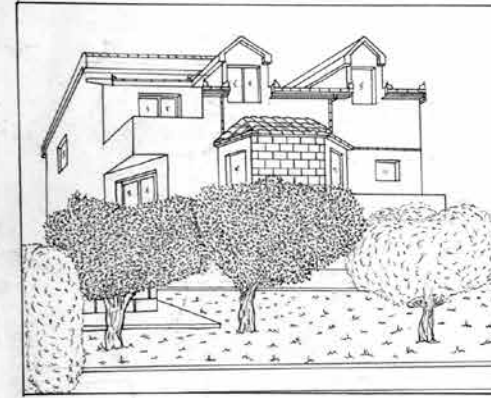
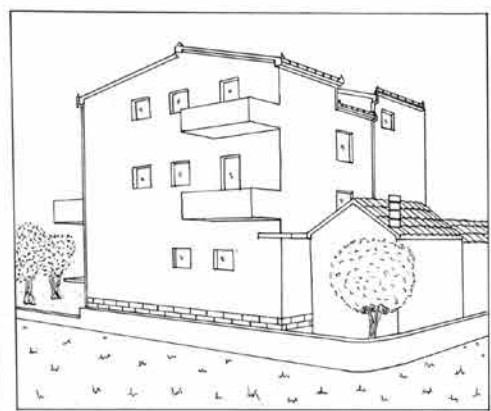
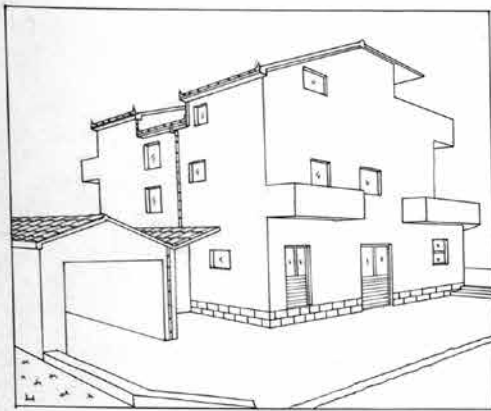

MOJ DOM

ULAZ U KUĆU SE NALAZI NA SJEVERNOJ STRANI, ZAKLONJEN OD SVIH VREMENSKIH PROMJENA.

DUŽ ZAPADNE STRANE SE NALAZI ŽIVICA KOJA DAJE PRIVATNOST I ZATVORA POGLEDE S ULICE.

U VRTU SE NALAZI ŽARAKA KOJA JE SMJEŠTENA NA ZAPADNOJ STRANI UZ ŽIVICU, A SLUŽI ZA POHRANU ALATA I OSTALOG MATERIJALA. NA SREDOJ VRTA SE NALAZE VOĆKE, NARANČE, LIMUNI, MANDARINE I AGRUMI.

NA ISTOČNOJ STRANI SE NALAZI VATRENA KUĆA, MJESTO ZA ROSTAJANJE I DRUŽENJE. ISPRED SE NALAZI OTVORENI PROSTOR Gdje SE MOŽE POSTAVITI VRTNA GARNITURA, UZ SVE TO STARLO NEŠPULJE DAJE Hlad TIJEKOM DANA IZVRŠNO U LJETNO VRIJEME.

PRIZEMLJE KUĆE IMA STAMBENO-POSLOVNU NAMJENU. IZLASKOM IZ PRIZEMLJA STUPE SE NA PREKRASNU VANJSKU TERASU KOJA PRUŽA POGLED NA CIELE VRT I NA KOJU SE TRENUTNO NALAZE DRVA ZA PEĆ. TE LJEDNO DAVU POSEBAN STIH U CIELOM AMBIJENTU.

ISPOD TERASE SE NALAZI PRAZAN PROSTOR KOJI JE TREBAO IMATI NAMJENU LJETNE KUHINJE ALI TO JOŠ NIJE OSTVARENO. IZ PRIZEMLJA SE TAKODER SPUŠTA U PODRUM KOJI BI TREBAO IMATI DRUŠTVENU NAMJENU, ODNOSNO PROSTOR ZA OPUSANJE I DRUŽENJE, ALI TAKODER MOŽE BITI UREĐEN U RADNE SVRHE.

NA SVAKOJ ETAŽI SE NALAZI NEKOLIKO MANJIH BALKONA I PO JEDAN VEĆI PROSTIRANI BALKON KOJI SADRŽAVA SJEDNE GARNITURU. S BALKONA SE PRUŽAJU PREKRASNI POGLEDI NA MORE I OTOKE.

SVAKA SOBA IMA MANJI BALKON, DOK SE NA VELIKOJ STUPE PREKO DNEVNOG BORAVKA.

STAN SE NALAZI NA 1. KATU KUĆE, DO KOJEG SE DOLAZI STUBIŠTEM.

ULASKOM DOLAZIMO U PREDSOBJE, Gdje SE VJEŠAJU KAPUTI I Gdje SE NALAZI ORMARIC ZA OBUĆU I VELIKO OGLEDALO. KUHINJA JE PROSTRANA, SA SVIM POTREBNIM SADRŽAJIMA UZ VELIKI ŠANK. BLAGOVACONICA, NAJBIVŠNJE MJESTO Gdje SE OBITELJ SVAKI DAN OKUPJA ZA RUČAK.

DNEVNI BORAVAK, MJESTO ZA ODMOR, ZABAVU I DRUŽENJE OBITELJI. GLEDANJE UTKMICA I FILMOVA NA VELIKOJ PLAZMI.

SOBE SA JEDNOM KUPAONICOM SU ODVOJENE HOĐNIKOM OD OŠTAKA STANA.

PROSTRANE SU I SVAKA IMA IZLAZ NA BALKON. PEĆ NA DRVA, OSM ŠTO U ZIMSKOM PERIODU PRUŽA IZVOR TOPLINE, UJEDNO DAJE POSEBAN UGOĐAJ I ČINI NEIZOSTAVAN DETALJ.

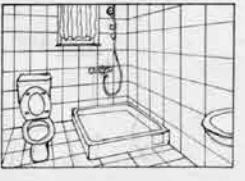
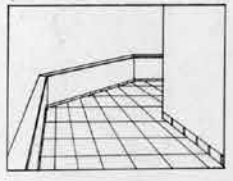
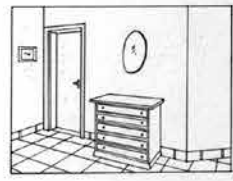
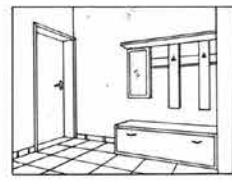
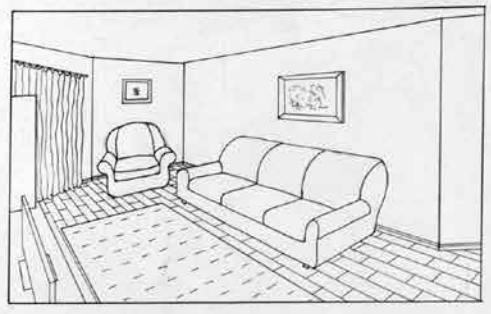
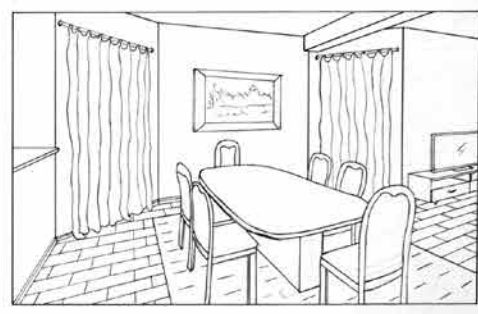
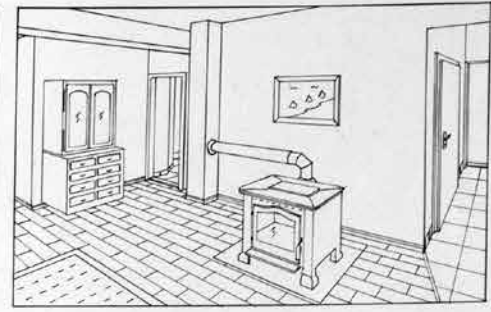

MOJA KUĆA SE NALAZI U TROGIRU. SMJEŠTENA JE U MIRNOM TROGIRSKOM KVARTU I DOBRU JE PROMETNO POVEZANA. PRISTUPA SE SA SJEVERNE I ZAPADNE STRANE Gdje SE NALAZI VELIKI PARKING KAPACITETA PET PARKIRNIH MJESTA I DOBRU NATKRVEN ULAZ U KUĆU. SAHA KUĆA JE PRIZEMNICA + DVA KATA, CIELE KUĆA JE POVEZANA UNUTARNIM STUBIŠTEM. NA SJEVERNOJ STRANI UZ ULAZ JE SMJEŠTENA GARAJA NA KOJU SE NASTAVLJA VATRENA KUĆA. UZ GARAJU SE NALAZI PUT KOJI POVEZUJE SUSJEDNU PARCELU.

S PARKINGA SE PREKO MALIH JEDNOKRAKIH STUBA SPUŠTA NA STAZU KUĆA SE PROTEŽE OKO CIELE KUĆE I PREKO KOJE SE STUPE U VRT. VRT JE BOGAT TIPIČNOM MEDITERANSKOM VEGETACIJOM, PREKO CIELE ISTOČNE STRANE SU MASLINE KOJE DAVU PRAVI DALMATINSKI AMBIJENT. OKO CIELE PARCELE JE PODIGNUT ZID UZ KOLI SE PROTEŽE VINOVA LOZA. U LJETNO VRIJEME SE VRAŠI SADNA SEZONSKOG BIVA.

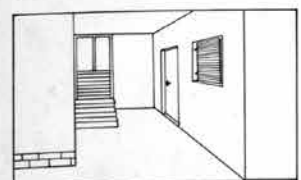

ULASKOM U KUĆU STUPE SE U MANJI HOĐNIK Gdje SE SPREMJAJU BICIKI TE OSTALE PREDVIĐENE POTREPŠTINE I PREKO KOJEG DOLAZI DO VATRENE KUĆE.

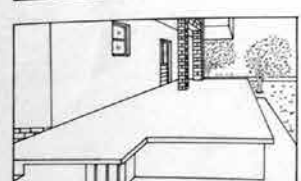
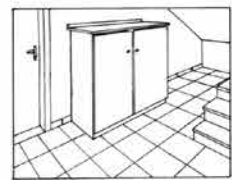

VATRENA KUĆA SADRŽAVA KAMIN Gdje SE VRAŠE ROSTAJANJA PEKE I OSTALE POTREBE. SADRŽI MANJI HladNIAK, CIELE MANJU OPREMJENU KUHINJU TE STOL I STOICE. STOGA JE IDEALNA ZA DRUŽENJA I OPUSANJE.

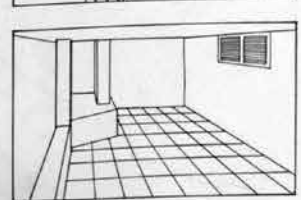
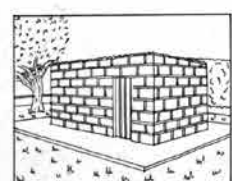
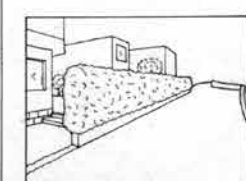

PRIJE STUPANJA NA DVOKRATNO STUBIŠTE KOJE POVEZUJE CIELE KUĆU NALAZI SE MEBUPROSTOR KOJI SADRŽAVA VELIKI ORMAR ZA OBUĆU.

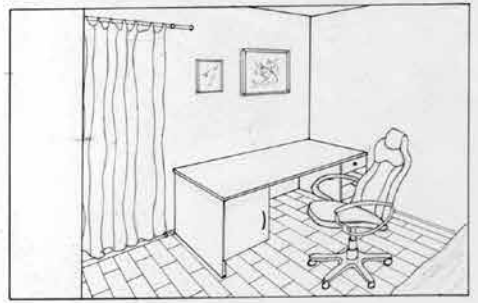
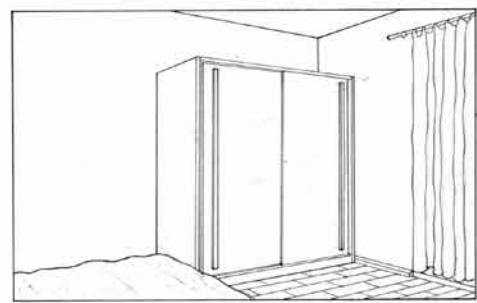
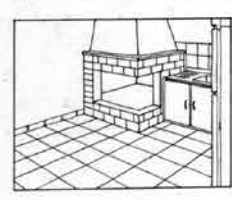
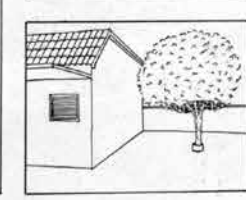

MOJA SOBA, UJEDNO I MOJ RADNI PROSTOR JE ORJENTIRANA PREMA ZAPADNOJ STRANI. JEDNOSTAVNA PROSTORJA, MALE KVADRATURE, IDEALNA ZA MIRAN I FUNKCIONALAN RAD I SAN. SOBA SADRŽAVA SVE POTREBNE BEHEMTE. ODMAH NA ULAZU SE NALAZI VELIKI PROSTIRANI ORMAR KOJI JE POPUNJEN ODEJECOM, OBUĆOM, KAO I SAGRAVOM ARHITEKTONSKOM I OPĆOM LITERATUROM. NA SAHOM ORMARU SE NALAZE DOSADAŠNJE MAKETE.

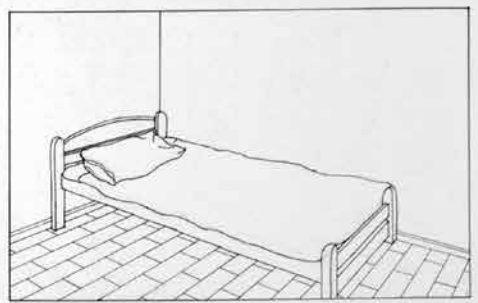
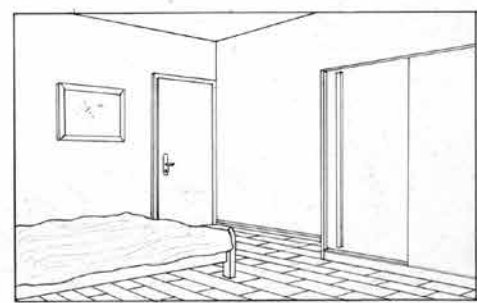

IZMEĐU ORMARA I RADNOG STOLA SU BALKONSKA VRATA PREKO KOJIH SE IZLAZI NA BALKON S KOJEG SE PRUŽA FANTASTIČAN POGLED NA MORE I OTOKE. RADNI STOL, IDEALAN ZA IZRADU MAKETA, CRTEŽA I ČITANJE LITERATURE. LADICE I ORMARICI SU U POTPUNOSTI POPUNJENI POTREBNIM MATERIJALOM.

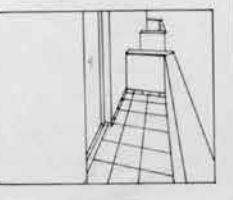
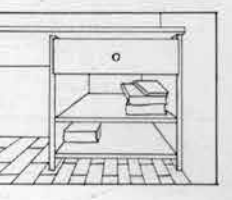
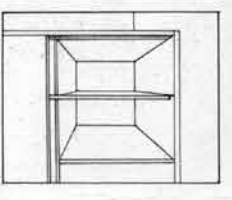
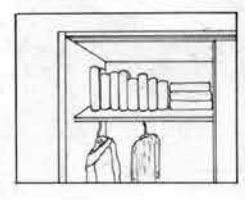

KREVIET, NAJBIVŠNJA SVAR, ZA ODMOR, SAN I RAZMISLANJE O PROJEKCIJI. SUTRAŠNJEJ DANU, KAO I O DONOŠENJU ODLUKA I RAZVIJANJU IDEJA.

CRTANJE 2

doc. art. Ana Kuzmanić (voditeljica kolegija), Goran Radošević

ILUZIJA PREKLOPA

Zadatak je akvarelnom tehnikom stvoriti iluziju preklopa transparentnog papira.

LOGO

Zadatak je prema modelu slobodno odabranog postojećeg loga kao općeg mjesta vizualne svijesti napraviti prezentacijsku formu vlastitog imena. U prvoj fazi studenti trebaju analizirati osnovne karakteristike izabranog loga, slovne oblike koji se u njemu koriste, načine kako su konstruirani te odnose pozitivna i negativna. Uočene karakteristike koriste kako bi konstruirali slova koja nedostaju te stvorili mimikriju u kojoj je zamjena imena skoro neuočljiva.

STORYBOARD

Zadatak je nacrtati *storyboard* koji će opisati kretanja kroz specifične prostore interijera i eksterijera koristeći se isključivo perspektivni prikazom. Zadatak je inspiriran filmskim *storyboardom* koji se sastoji od niza sekvenci, kadrova s crtežima/slikama u obliku stripa koji prate slijed linearnog narativa. Zadatak se radi u više faza: prva faza uključuje planiranje kretanja kroz zadani prostor koristeći nizove brzih skica. U drugoj fazi studenti biraju sekvence ključne za narativ, kadriraju te eksperimentiraju s odabirom plana za pojedini kadar, da bi na kraju konstruirali perspektivu. Ovaj zadatak metodološki je prilagođen učenju na daljinu te studenti koriste sekundarne reference kako bi dobili ključne informacije o određenom prostoru pomoću kojih mogu precizno konstruirati perspektivu. Koristeći se osnovama tehničkog crtanja u kreativnom izražavanju studenti razvijaju vizualno komunikacijske vještine potrebne u analognom izražavanju arhitektonskih ideja.

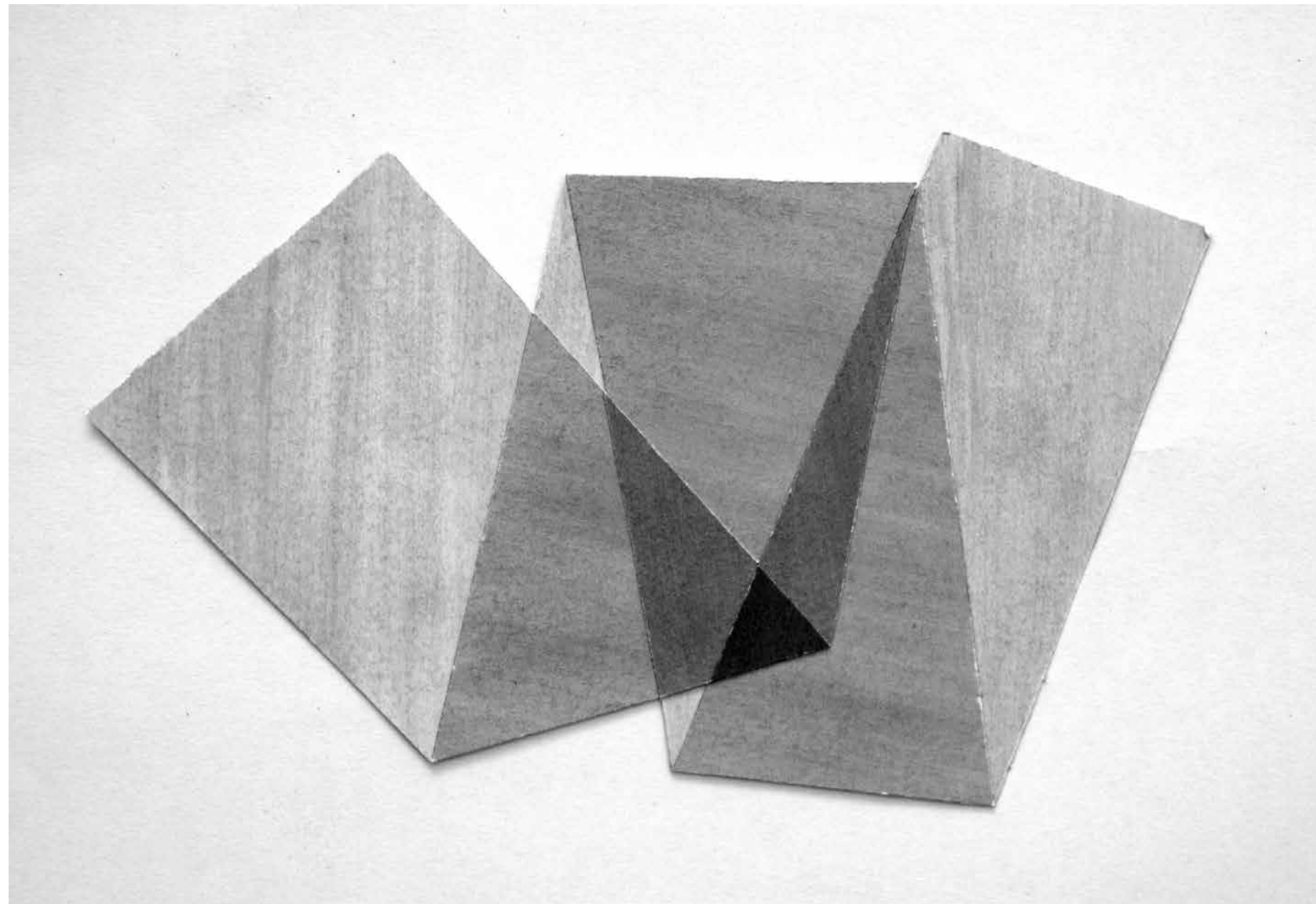

Filip Pilić: Iluzija preklopa



Filip Pilić: Logo

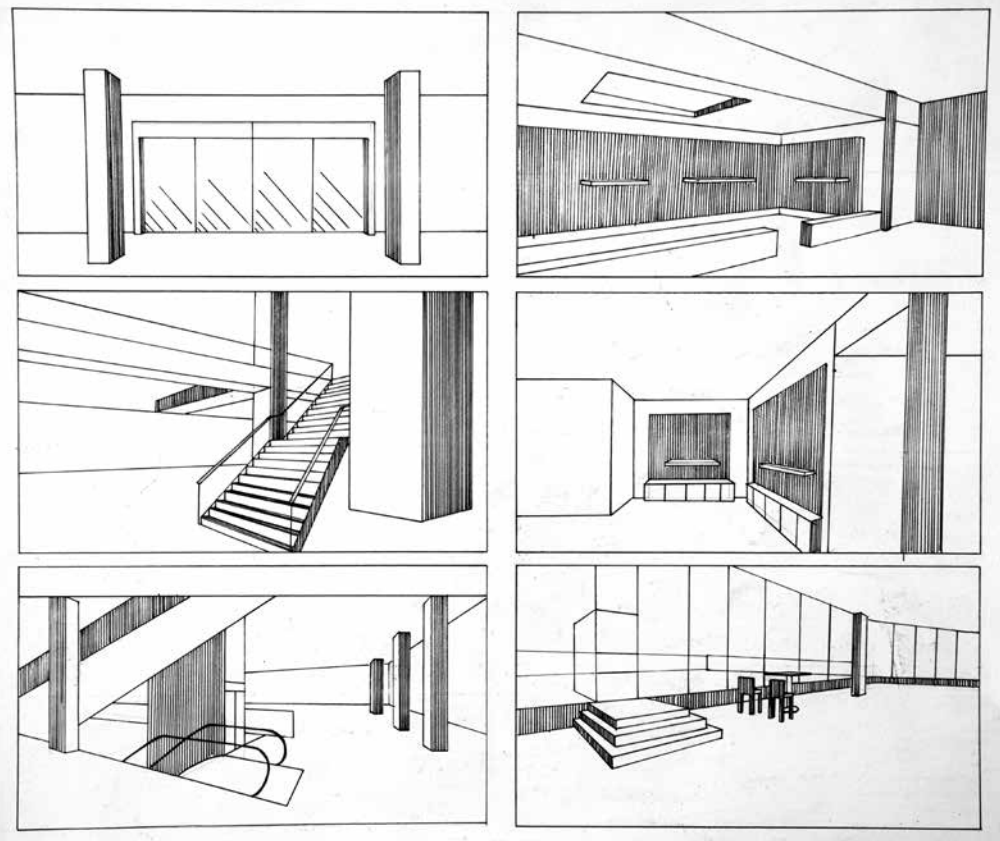

Ana Grčić: Storyboard

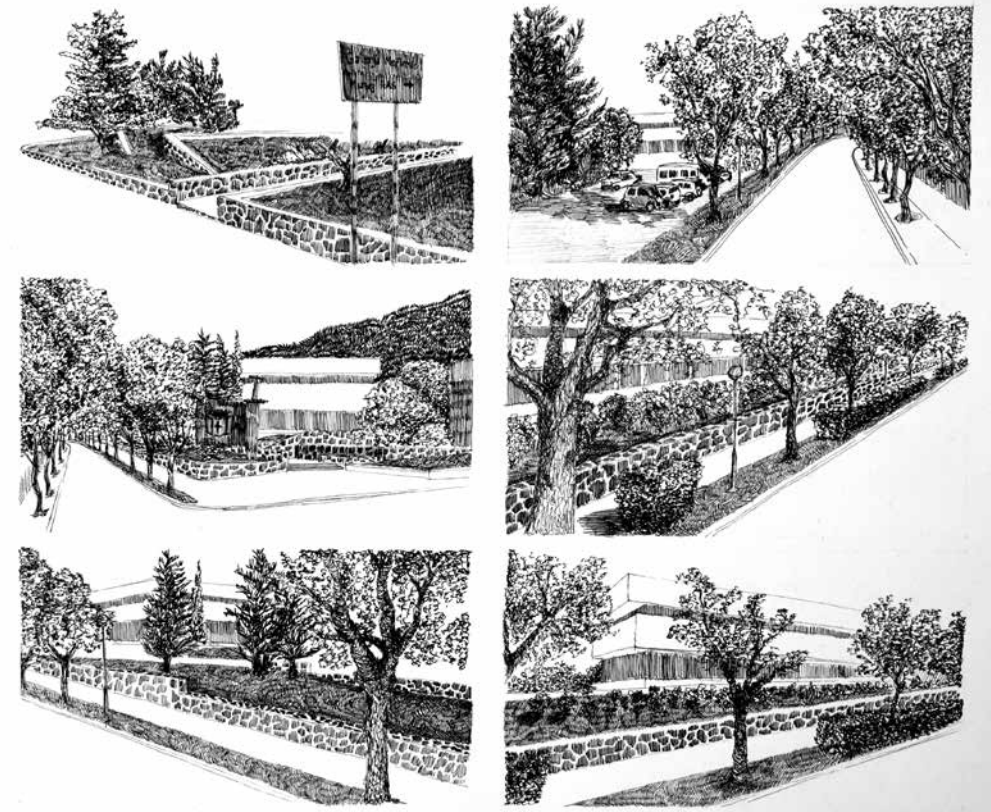

Lara Vukadin: Storyboard

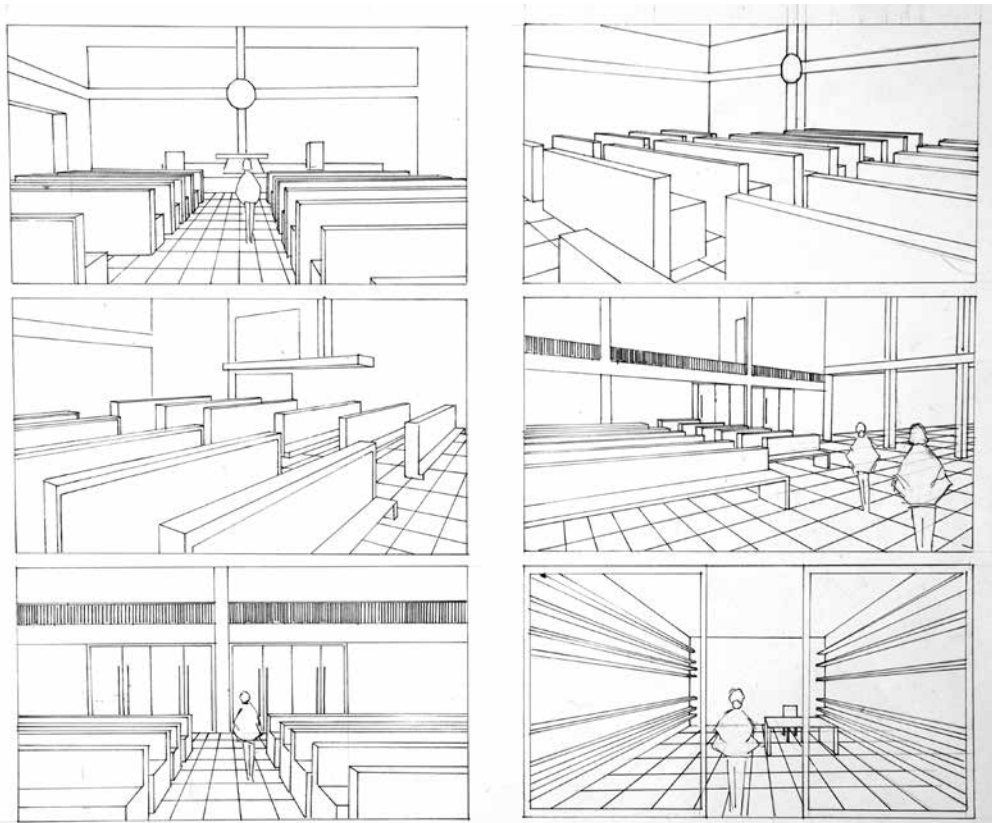

Helena Drlje: Storyboard

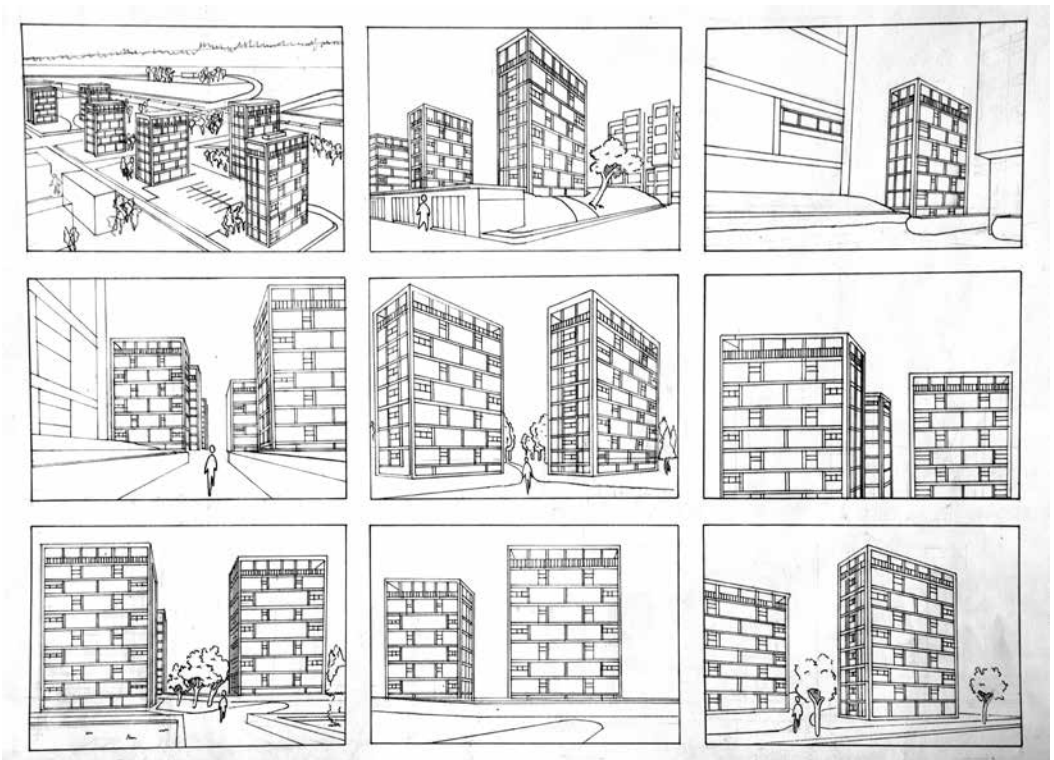

Lucia Pažin: Storyboard

OBLIKOVANJE

doc. art. Ana Kuzmanić (voditeljica kolegija),
Goran Radošević, Marko Borota

DIJAGRAM

Zadatak je razviti vizualni jezik u obliku dijagrama kojim studenti bilježe različite odnose i promjene u zadanom prostoru u različitim vremenskim periodima. U prvoj fazi kroz analizu radova umjetnika Victora Vasarelyja, Julija Knifera, Vere Molnár, Vjenceslava Richtera, Bruna Munarija studenti razvijaju vizualni jezik koji će kasnije koristiti u dijagramima. U drugoj fazi odabiru prostorna obilježja, pojave ili parametre koje će promatrati u zadanom prostoru učionice (npr. okupiranost prostora ljudima, kretanje ljudi, zvuk, svjetlo, itd.) te razvijaju kriterije mjerenja. Nakon što definiraju obilježja/pojave i kriterije, promatranjem prikupljaju podatke u tri različita vremenska perioda; za vrijeme predavanja, za vrijeme radioničkog rada i za vrijeme odmora ili slobodnog rada. Koristeći ranije razvijeni vizualni jezik prikupljeni podaci prikazuju se kroz serije dijagrama. Završna predaja je ručno crtan plakati formata A1 na kojem se nalaze međusobno ukomponirani svi dijagrami.

OBLIKOVANJE REZANJEM I SAVIJANJEM

Koristeći tehniku savijanja i rezanja, bez dodavanja ili oduzimanja materijala, iz lista papira studenti oblikuju trodimenzionalnu strukturu. Nakon što oblikuju osnovnu strukturu, mijenjajući parametre oblikovanja, omjere i intenzitete intervencije, studenti od početne strukture trebaju stvoriti verzije različitih ritmova iste strukture pazeći pritom na konstruktivne i likovne aspekte kompozicije.

OBLIKOVANJE SVJETLOM

Zadatak je stvoriti seriju od deset crno bijelih fotografija dokumentirajući različite utjecaje osvjetljenja na trodimenzionalnu strukturu. Koristeći različite izvore svjetla studenti oblikuju sjene na trodimenzionalnoj strukturi te ih bilježe fotografijom. Eksperimentiranjem sa svjetlom i različitim tehnikama fotografiranja studenti testiraju formu te uče osnovne principe fotografije.

OBLIKOVNE PRODOROM

Zadatak je oblikovati prostornu kompoziciju prodorom jednog punog tijela kroz drugo. Prodor definira transformaciju početnih formi te utječe na oblikovanje nove forme. U tom procesu student samostalno artikulira posljedice prodora bilo da se radi o suptrakciji, diferenciji ili kombinaciji bilo kojih Boolean operacija na razini volumena ili oplošja. Pri tom se, osim bazičnog kriterija točnosti nekog prodora, istražuju i njegove oblikovne mogućnosti i likovne kvalitete.

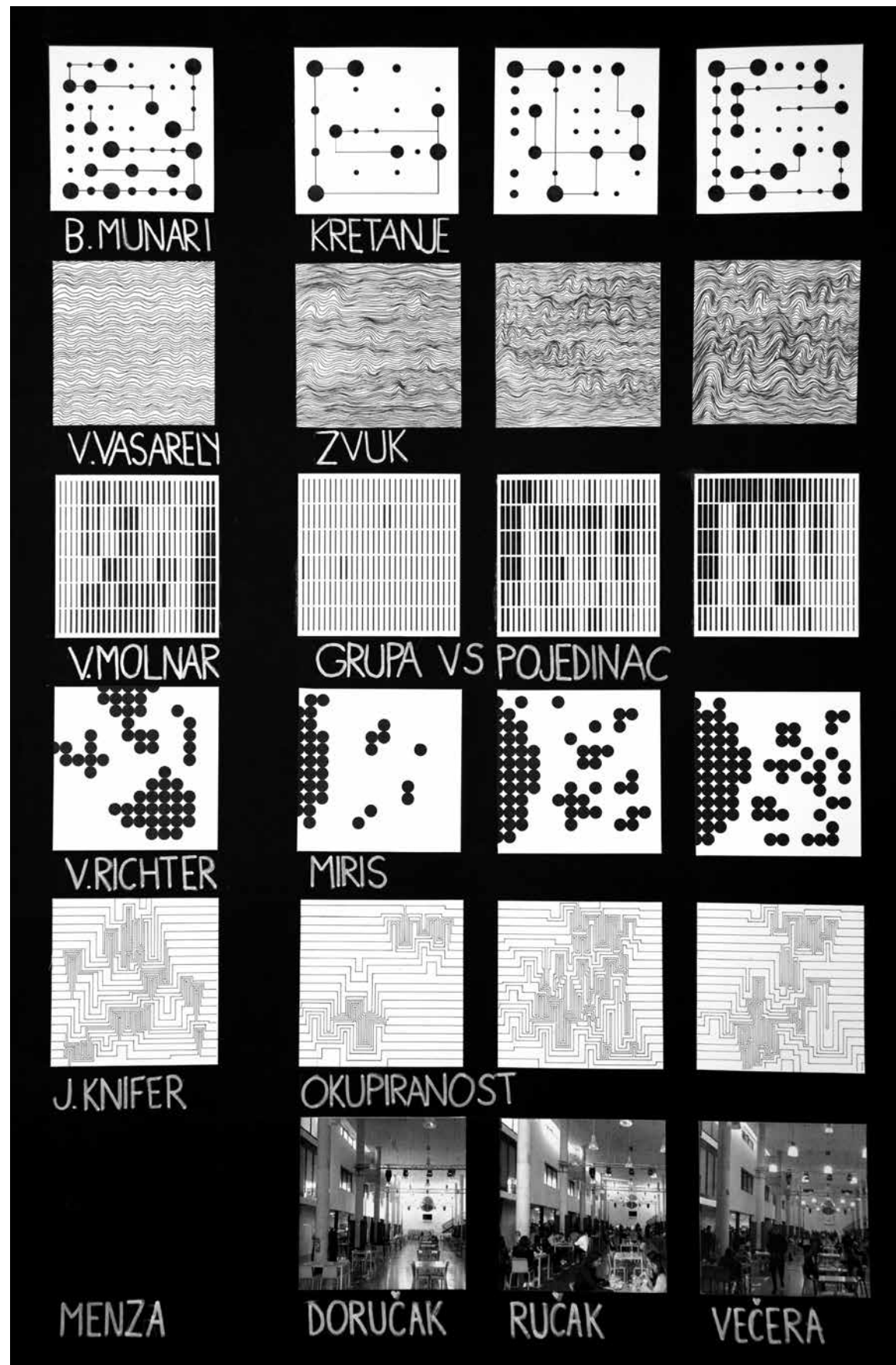

Dumanić Marina, Družić Tina, Crnac Maja, Grubišić Oto, Kajo, Jurić Mia: Dijagram

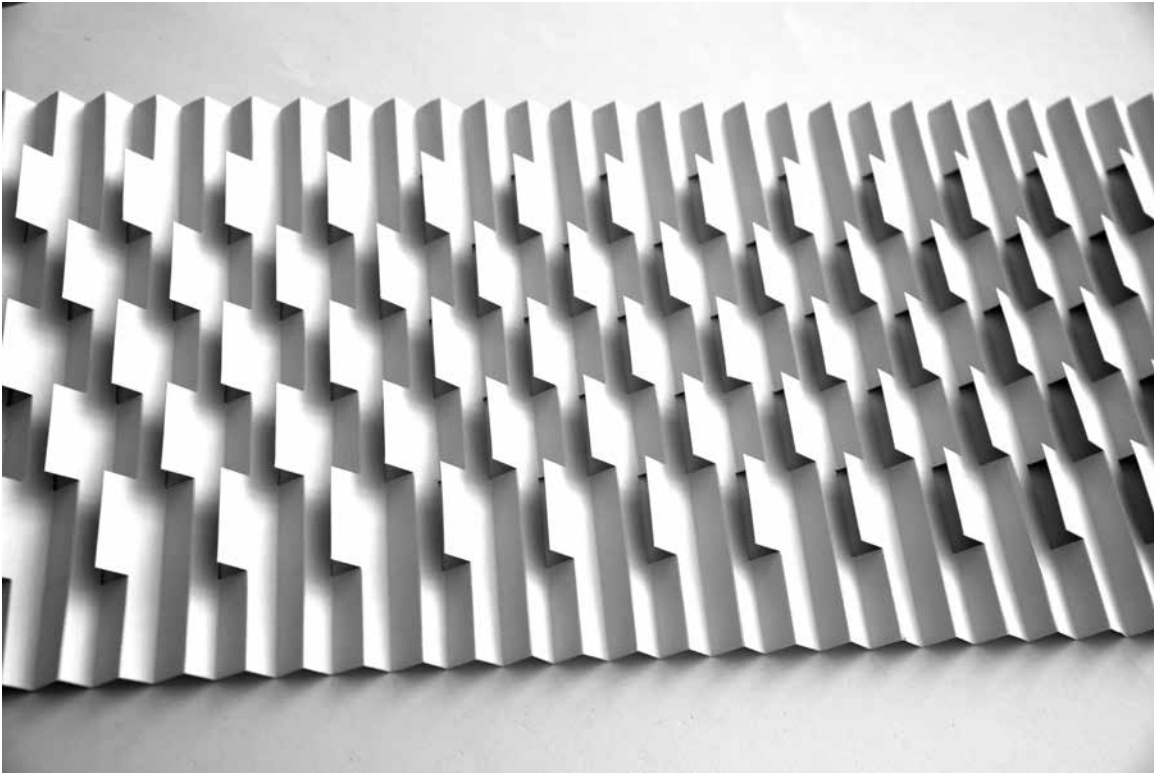

Karla Bošnjak: Oblikovanje rezanjem i savijanjem



Maja Crnac: Oblikovanje rezanjem i savijanjem

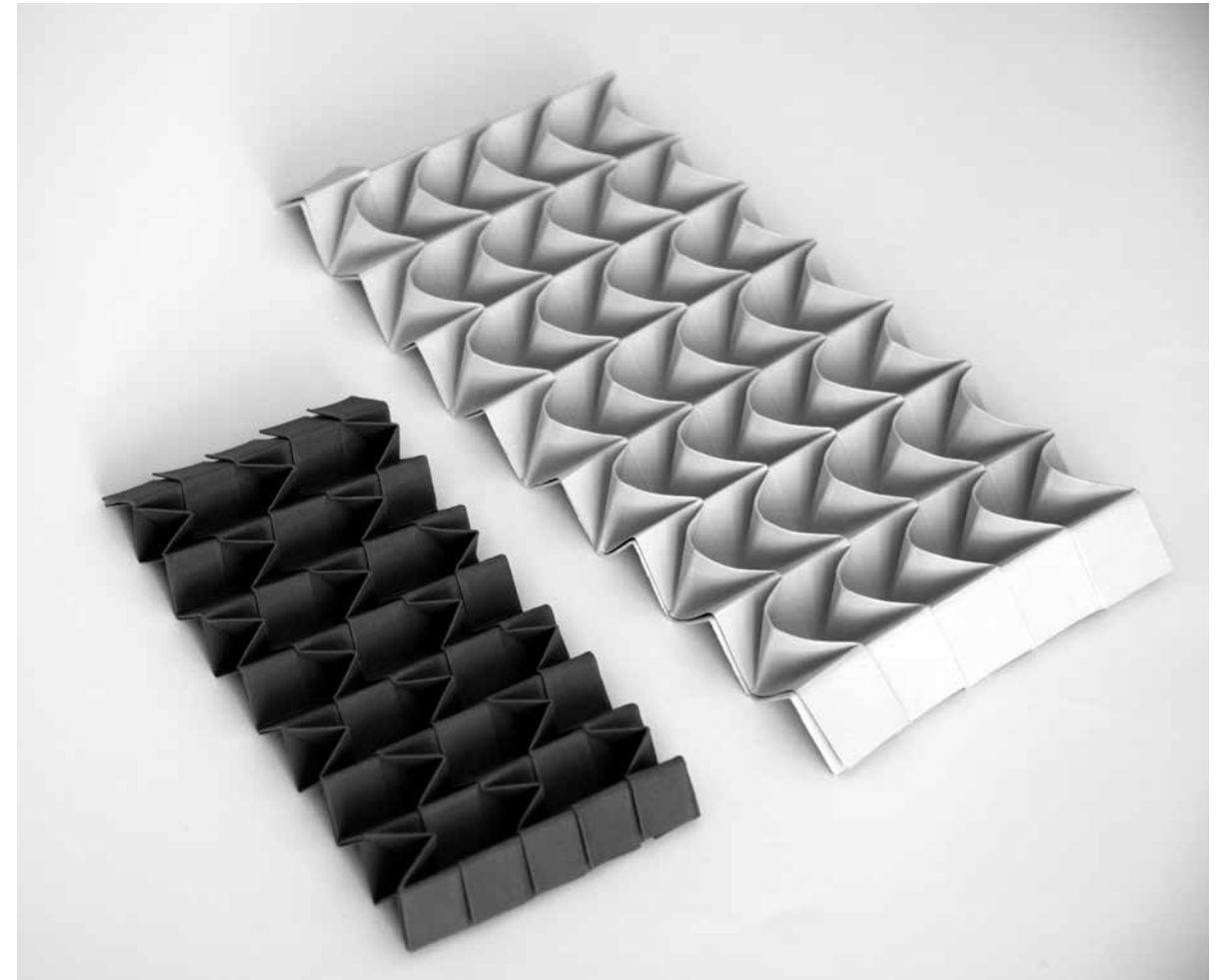

Stela Marinković: Oblikovanje rezanjem i savijanjem

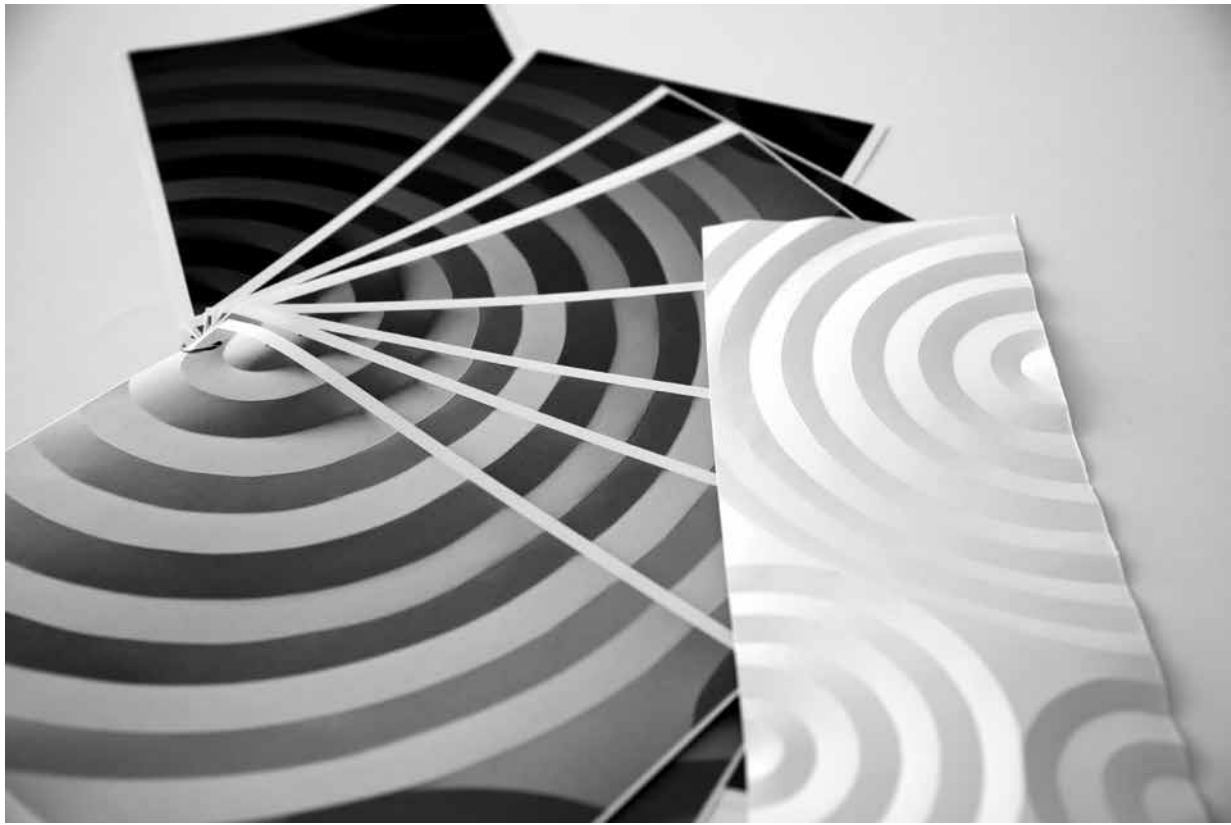

Maja Crnac: Oblikovanje svjetlom

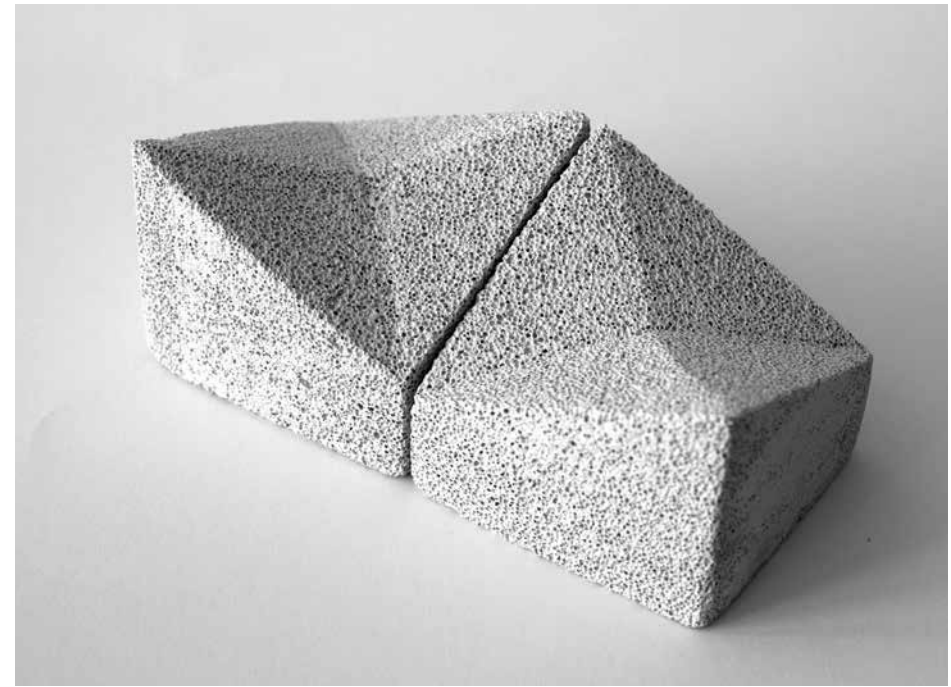

Petra Špiranec: Oblikovanje prodorom

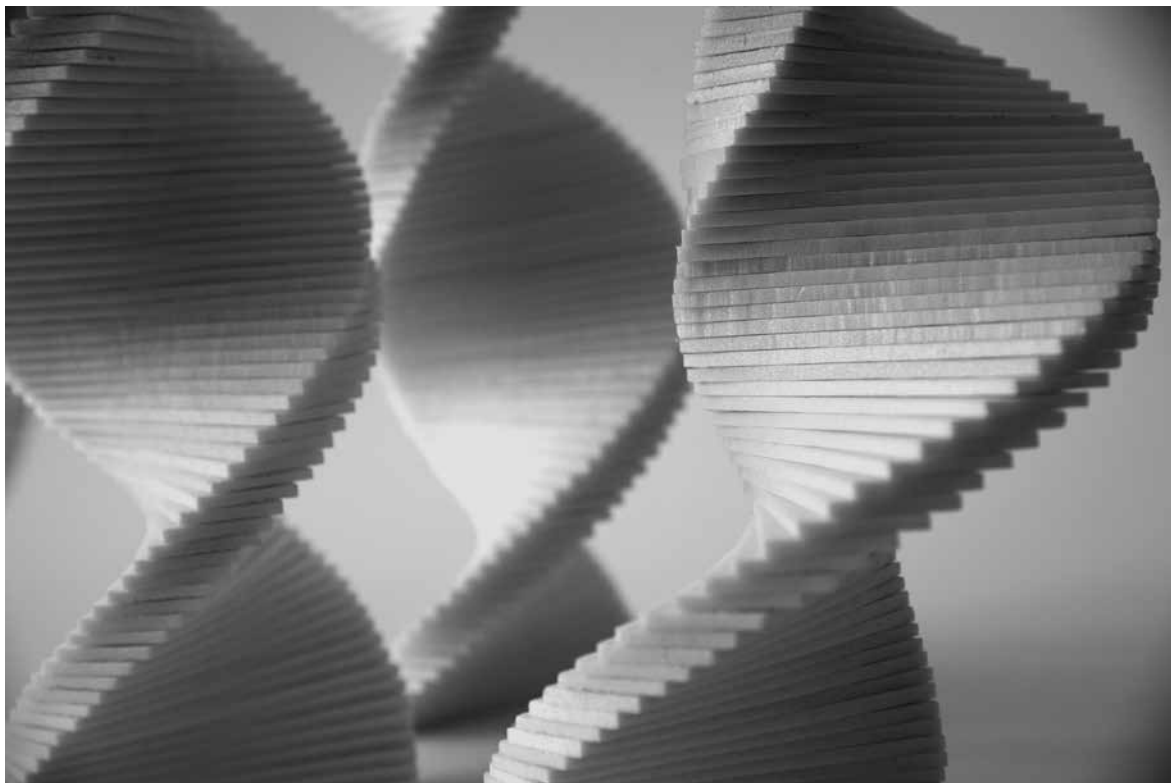

Marina Dumanić: Oblikovanje prodorom

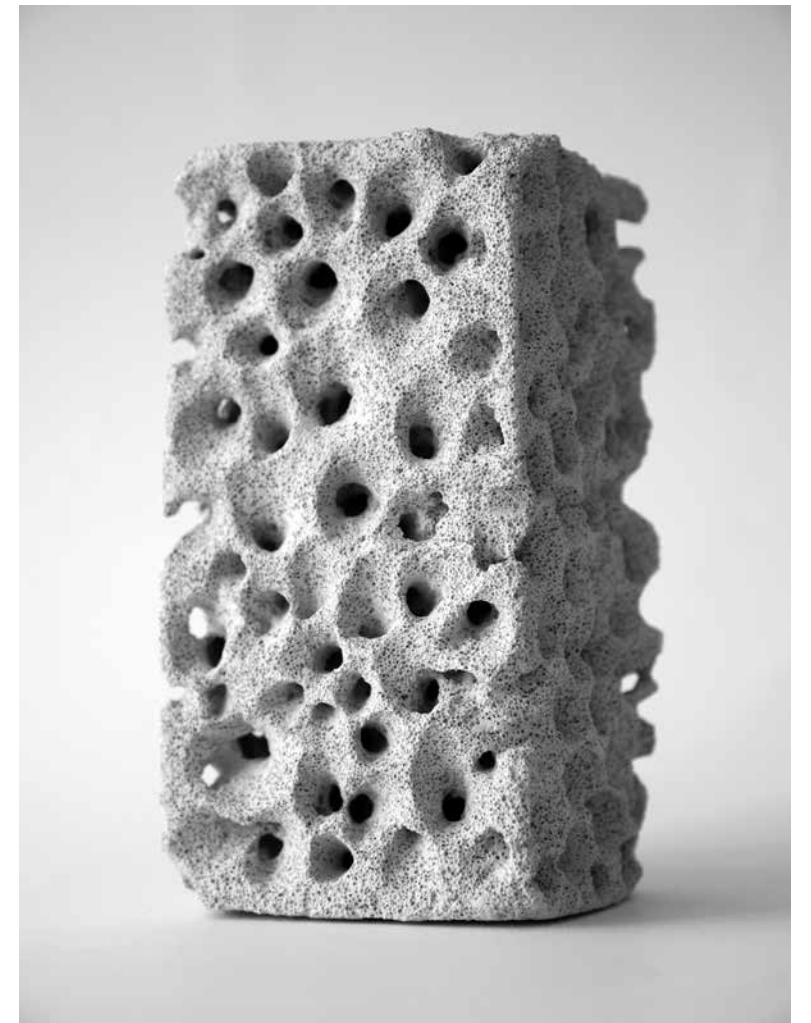

Lucija Novaković: Oblikovanje prodorom

OSNOVE ARHITEKTONSKOG PROJEKTIRANJA 1

doc. art. Dinko Peračić, doc. art. Jakša Kalajžić (voditelji kolegija), Krešimir Damjanović, Samantha Pavić

Kolegij OAP 1 je zamišljen kao "laboratorij", mjesto istraživanja, predavanja, interakcija, dijaloga, polemika, kontinuiranog rada i razvoja tema. Radionica je strukturirana kroz četiri elementarne tematske cjeline:

1. Organizacija
2. Volumen
3. Mjerilo i proporcija
4. Tranzicija

Zadatak Organizacija bavi se elementarnim dvodimenzionalnim organizacijama prostora i elementarnim planimetrijskim poretom.

Zadatak Volumen nastavlja se na prvi zadatak pri čemu elementarna prostorna organizacija prelazi u stereometrijsko, trodimenzionalno ispitivanje prostornih poredaka.

Zadatak Mjerilo i proporcija nadogradnja je prva dva zadatka na način da se polaznike kolegija uči o složenim prostornim međuodnosima i artikuliranju mjerila i proporcija.

Posljednji zadatak Tranzicija je integracija svega naučenog kroz prethodne zadatke uz uvođenje novog elementa, kretanja kroz prostor.

Osim finalnog produkta koji se sastoji od predaje projekta u zadanom formatu, u radionici se tijekom cijelog trajanja semestra proizvode materijali najrazličitijih formata i medija (radne makete, skice, kolaži, eseji...) koji daju kontinuirani uvid u razvoj i napredak obrađivanih tema.

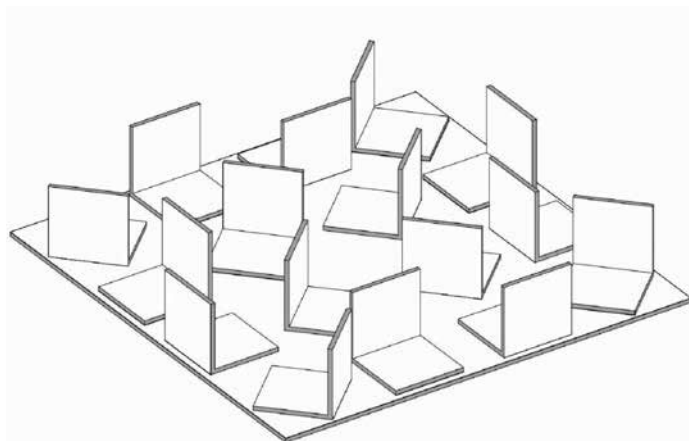
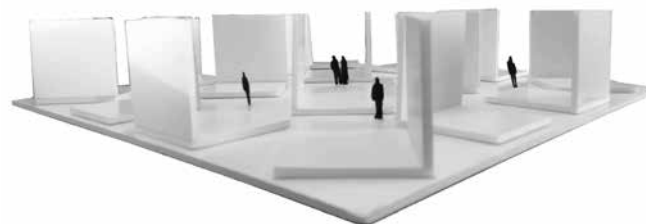

Pauk Krešimir: Organizacija

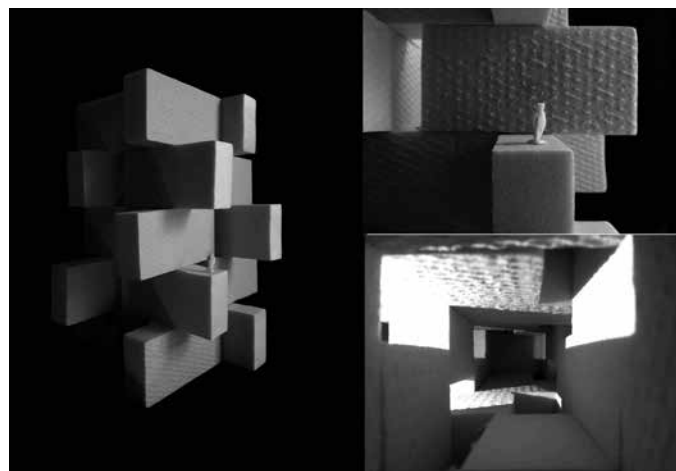

Klara Goreta: Volumen

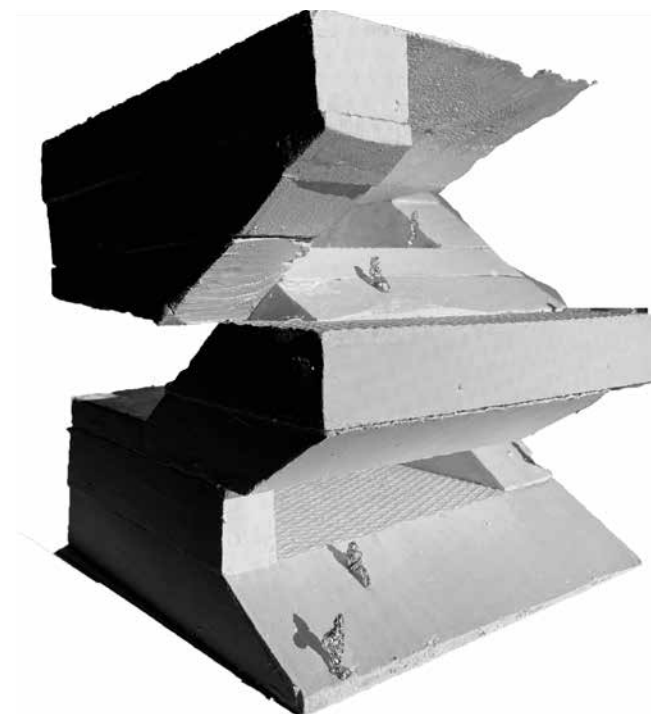

Sudinja Stipe: Mjerilo i proporcija

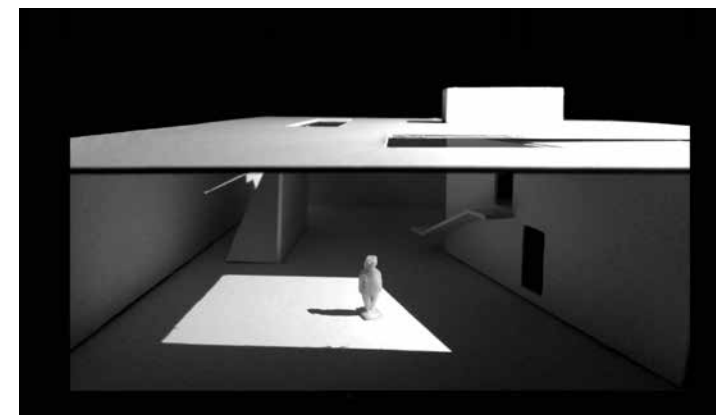

Klara Goreta: Tranzicija



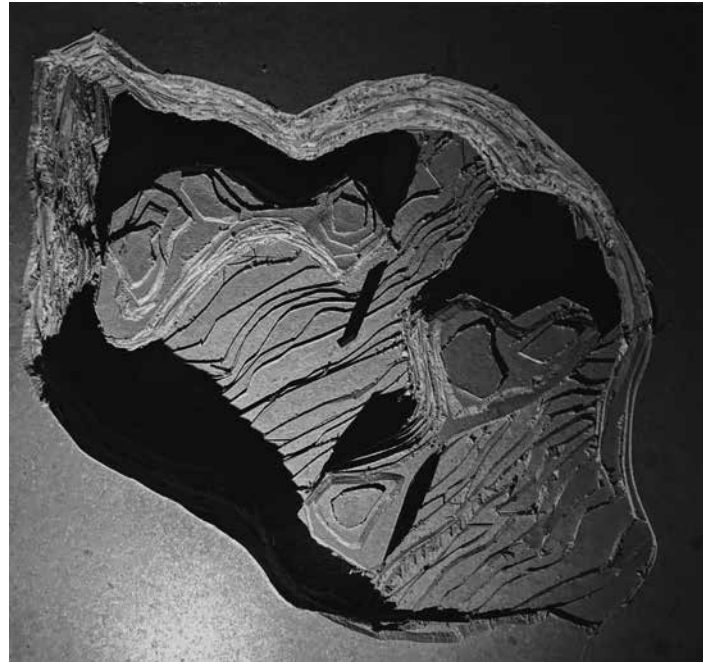

Stipe Sudinja: Tranzicija

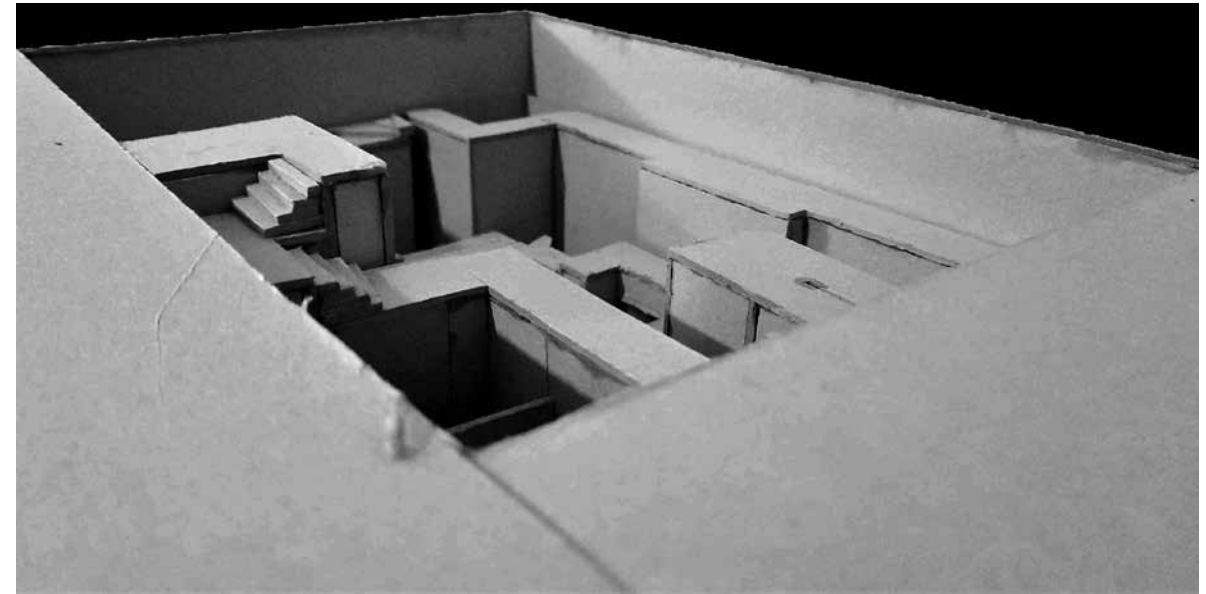
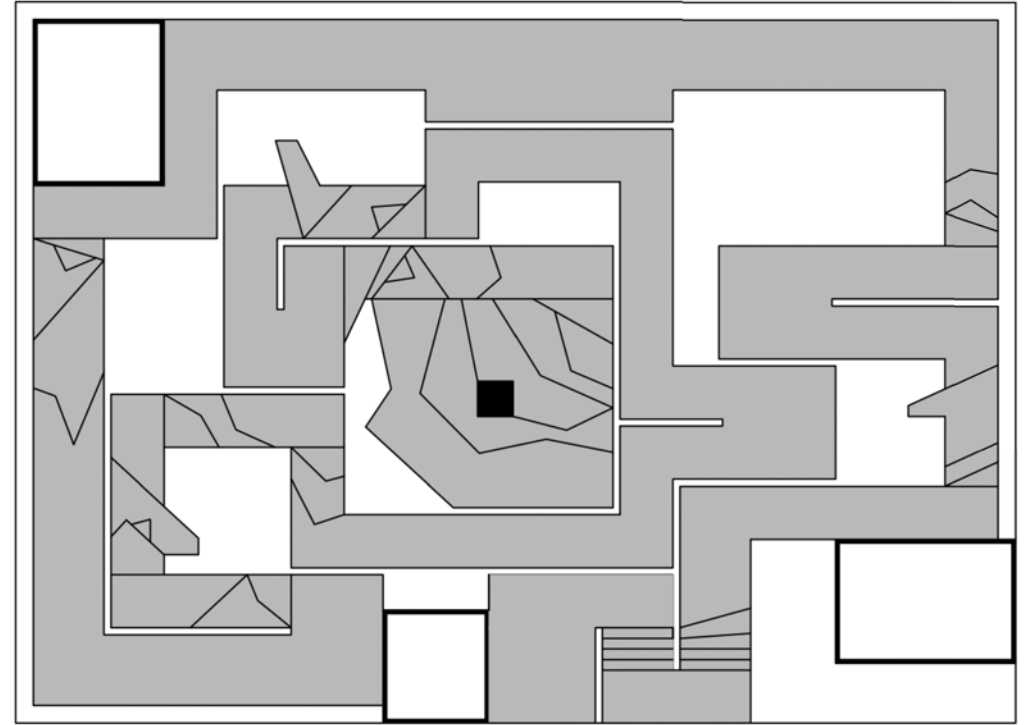

Luka Radelja: Tranzicija

OSNOVE ARHITEKTONSKOG PROJEKTIRANJA 2

doc. art. Dinko Peračić, doc. art. Jakša Kalajžić (voditelji kolegija), Krešimir Damjanović, Branka Juras

Program kolegija OAP2 proširuje pedagošku agendu kolegija OAP1 uvodeći u zadatke parametre lokacije i programa. Studenti se upoznaju s metodologijom analize lokacije, programa, potreba korisnika te se potiču da analitičke ishode sintetiziraju i uključe u razvoj arhitektonske ideje. Na vježbama kolegija OAP2 studenti izrađuju tri zadatka, svaki u trajanju od pet tjedana.

KOREOGRAFIJA ULICE

Zadatak se razvija kroz dvije faze. U prvoj se fazi analiziraju i registriraju različita stanja splitskog Peristila: oblici njegovog korištenja, načini kretanja Peristilom, rituali i običaji vezani uz taj prostor, te uobičajeni i neočekivani događaji na koje nailazimo. Nakon provedenih analiza, u drugoj fazi treba osmisliti prostornu intervenciju koja će promijeniti zatečene odnose, reorganizirati postojeće urbane tokove i kreirati nove prostorne kvalitete javnog prostora.

URBANI NOMADI

Zadatak se razvija kroz dvije faze. U prvoj se fazi analiziraju prostorne potrebe odabrane grupe korisnika - "urbanih nomada", a u drugoj se izrađuje projekt privremene stambene i radne strukture na zadanoj lokaciji parkirališta na Istočnoj obali u Splitu.

KONDENZATOR AKTIVNOSTI - "FUN PALACE"

U gustom urbanom okruženju centra Splita, u Ulici kralja Petra Svačića, na parceli između zgrade "Konstruktora" i zgrade "Indexa", zadatak je projektirati mjesto zabave, rekreacije i provođenja slobodnog vremena za ljude svih generacija (programski podijeljenih u pet dobnih skupina). Promišljanjem složene prostorne i programske strukture na konkretnoj lokaciji s jasnim ograničenjima, zadatak predstavlja sintezu znanja usvojenih na kolegijima OAP1 i OAP2.

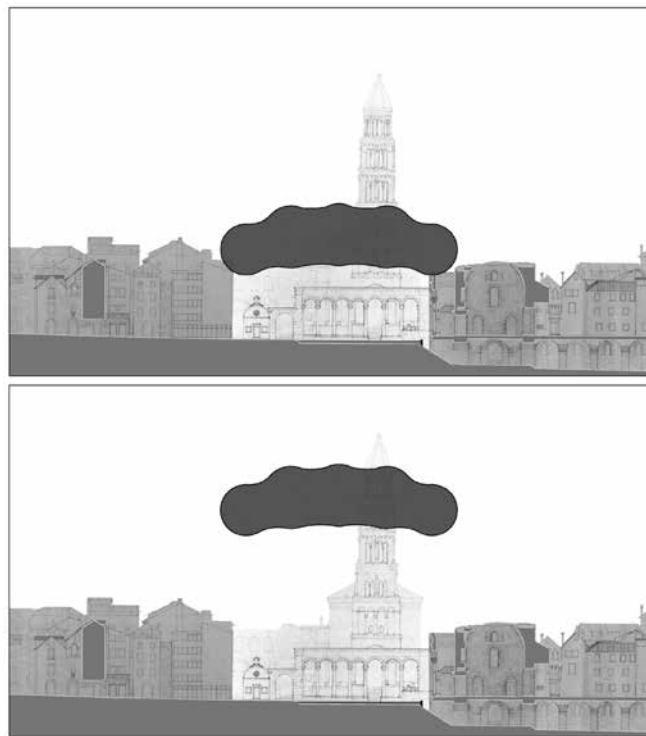

Toma Čatipović: Koreografija ulice



Sudinja Stipe: Koreografija ulice

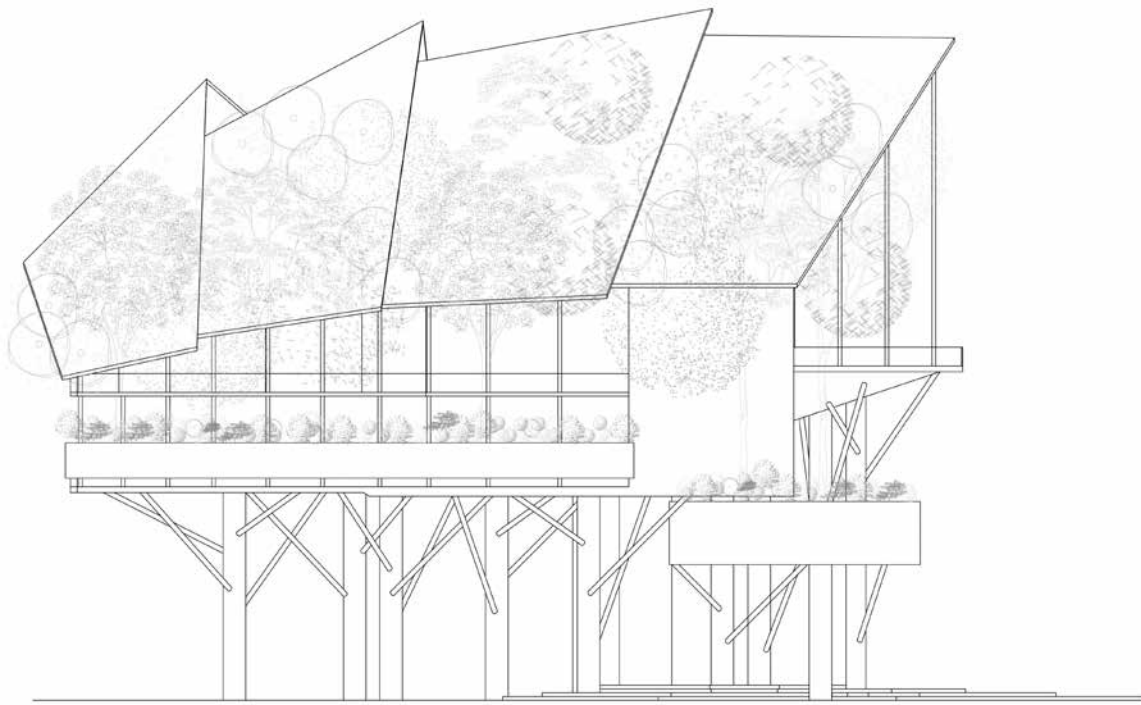

Luka Radelja: Urbani nomadi

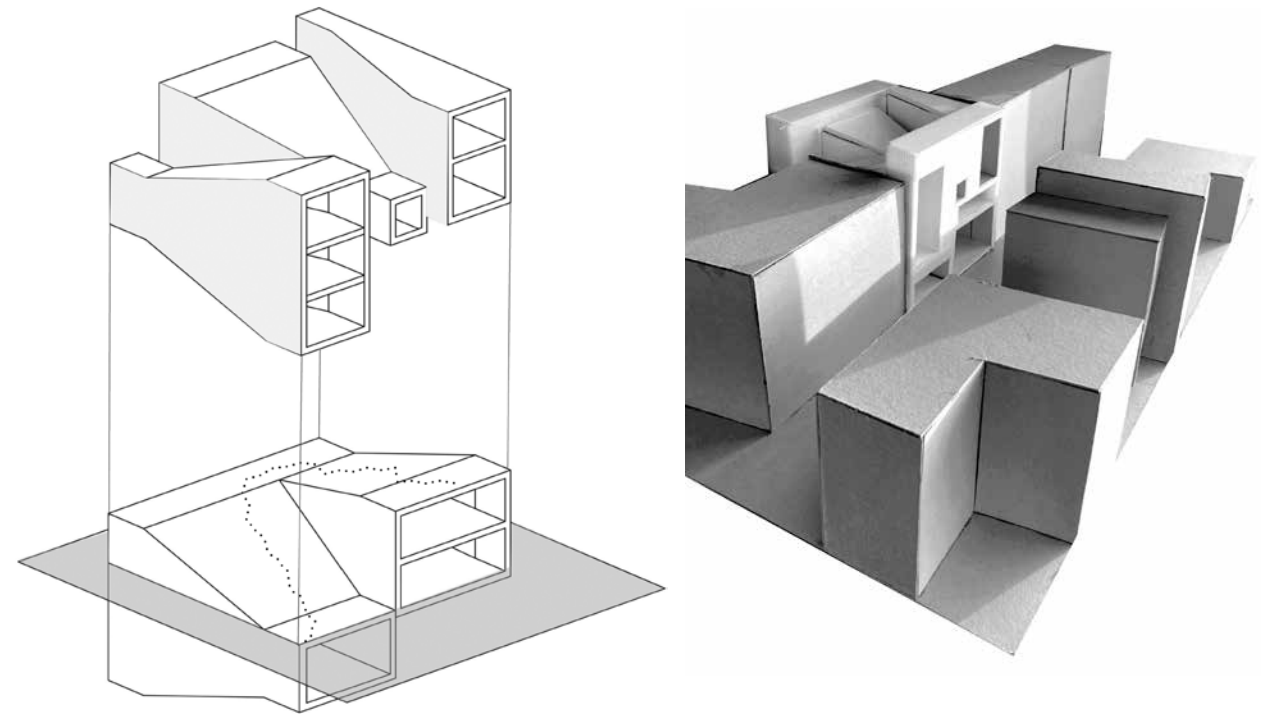

Stipe Sudinja: Kondenzator aktivnosti - "Fun palace"

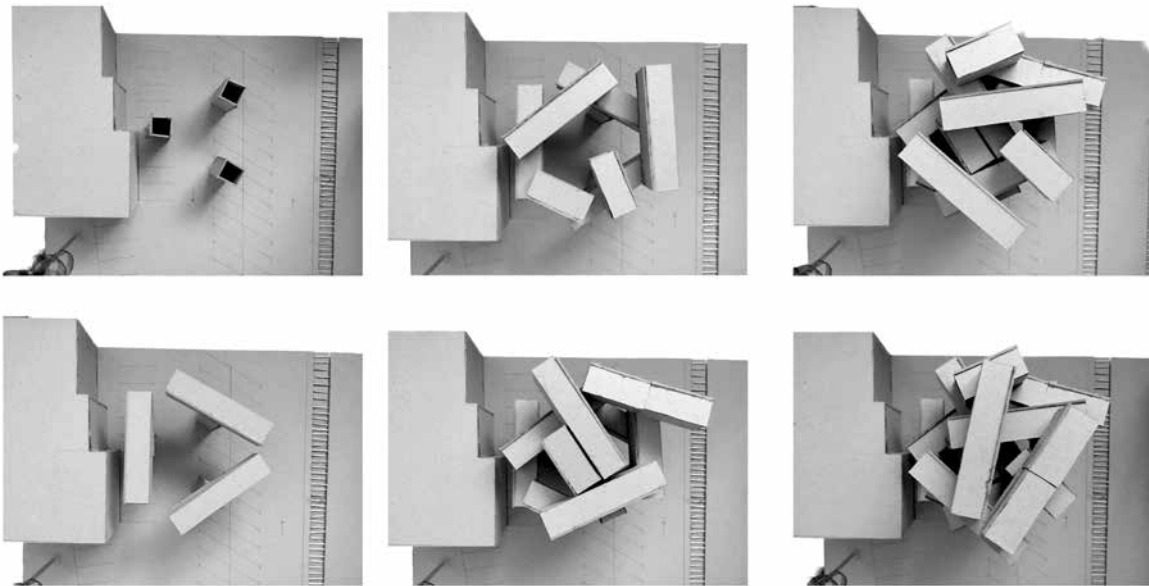

Ana Čavar: Urbani nomadi

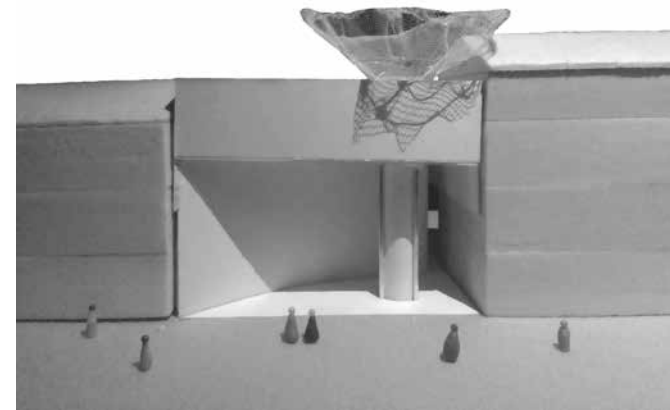

Klara Goreta: Kondenzator aktivnosti - "Fun palace"

**RADIONICA ARHITEKTONSKOG
PROJEKTIRANJA 1**

izv. prof. art. Nikola Popić, doc. art. Ana Krstulović (voditelji kolegija), Marin Mikelić, Dora Čičmir Vešić

Kolegij RAP1 bavi se temom individualnog stanovanja. Zadatak studenata je izraditi projekt obiteljske kuće na jednoj od dvije zadane lokacije - jedna lokacija je u Postirama na otoku Braču, a druga na Klisu. Nakon obilaska terena i sagledavanja urbanističke situacije šireg i užeg područja, pristupa se izradi projekta obiteljske kuće. Tijekom rada na radionici obrađuju se teme: smještaj kuće na parceli, funkcionalni sklopovi, uporabni prostori, zajednički, intimni i servisni prostori unutar kuće, mjerilo, mjere ljudskog tijela, proporcije, veza vanjskog i unutarnjeg prostora, komunikacije, konstrukcija, oblikovanje krova, primjena i izbor gradbenih materijala, plan, zid, otvori, prirodno osvjjetljenje i zaštita od sunca. Kroz rad se teži razvijanju kritičkog stava studenta kroz traženje vlastitog projektantskog puta, te umjetničke i znanstvene spoznaje stvarnosti i kulturoloških zakonitosti prostora u kojem se gradi.

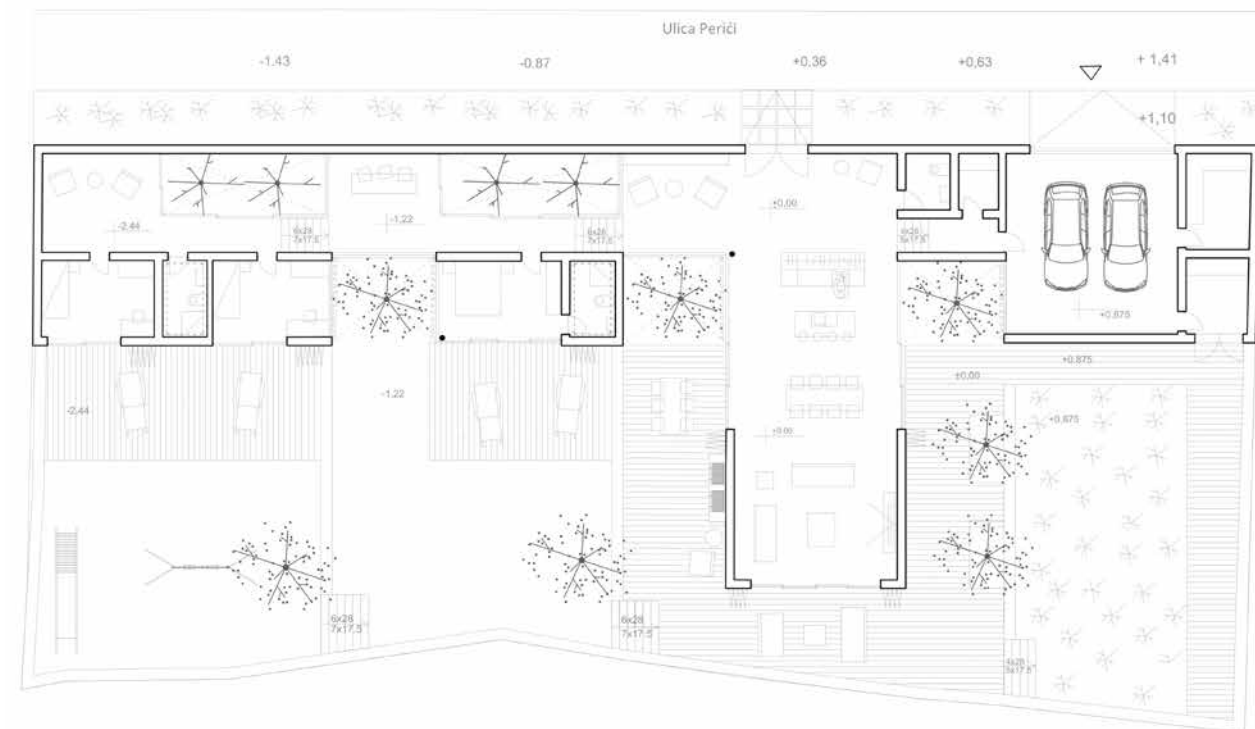
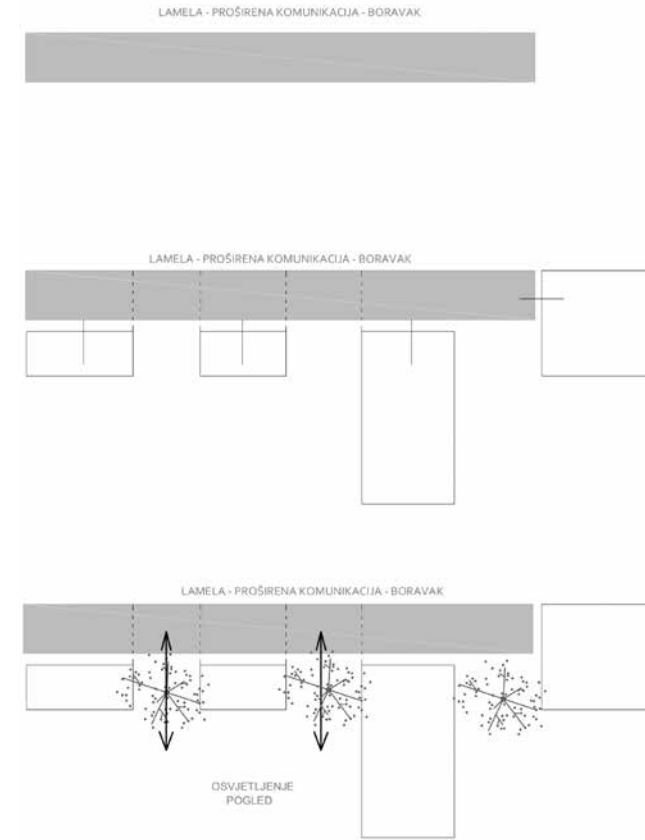
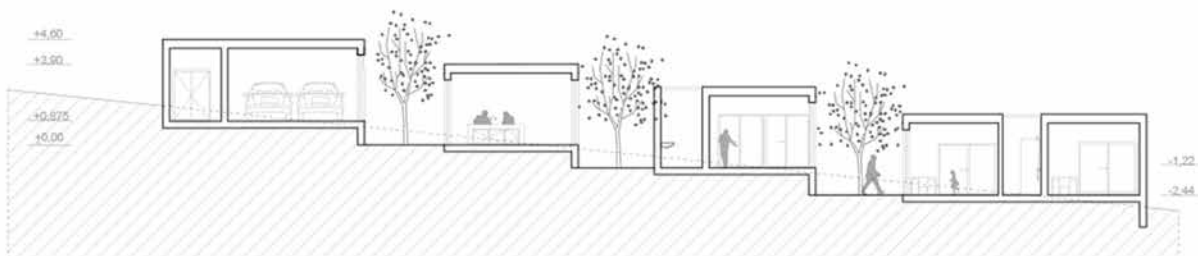

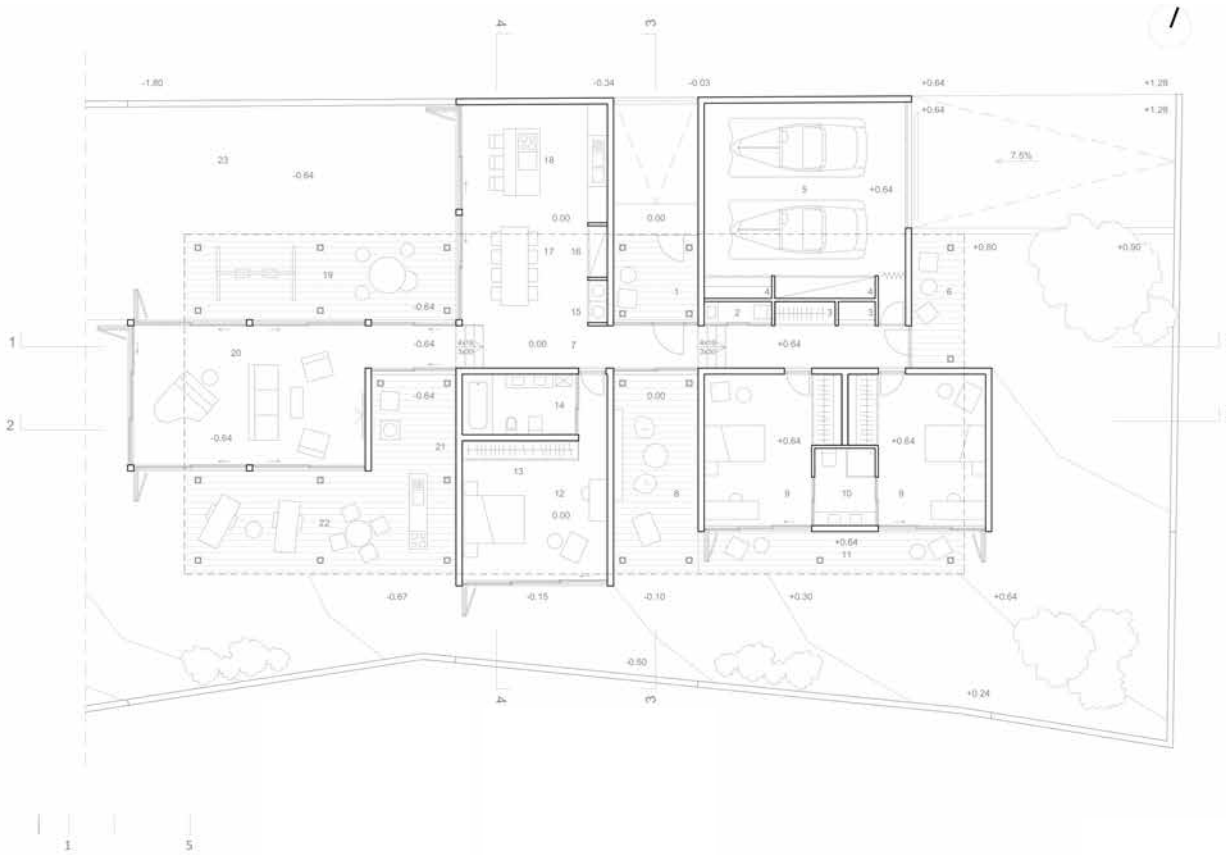
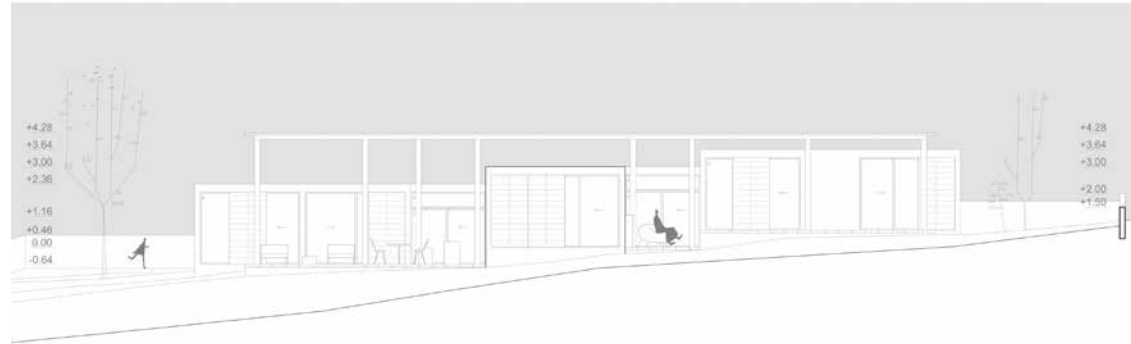
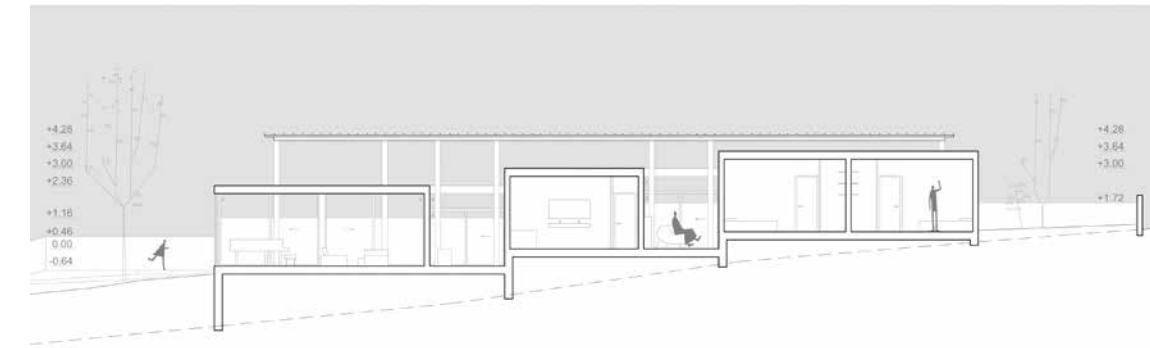

Glorija Gulin

monovolumen



uvođenje svjetlosti i stvaranje odnosa kuće s nebom kroz centralni atrij i svjetlarnike



uspostavljanje jasnog odnosa kuće prema terenu uz otvaranje prema pogledu

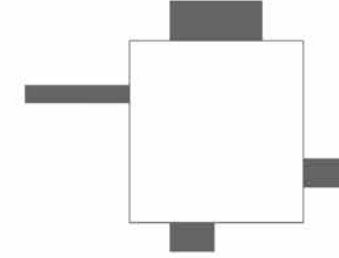

spoj introvertirane i ekstrovertirane kuće - otvaranje prema pogledu uz stvaranje intimnih prostora prožetih prirodom

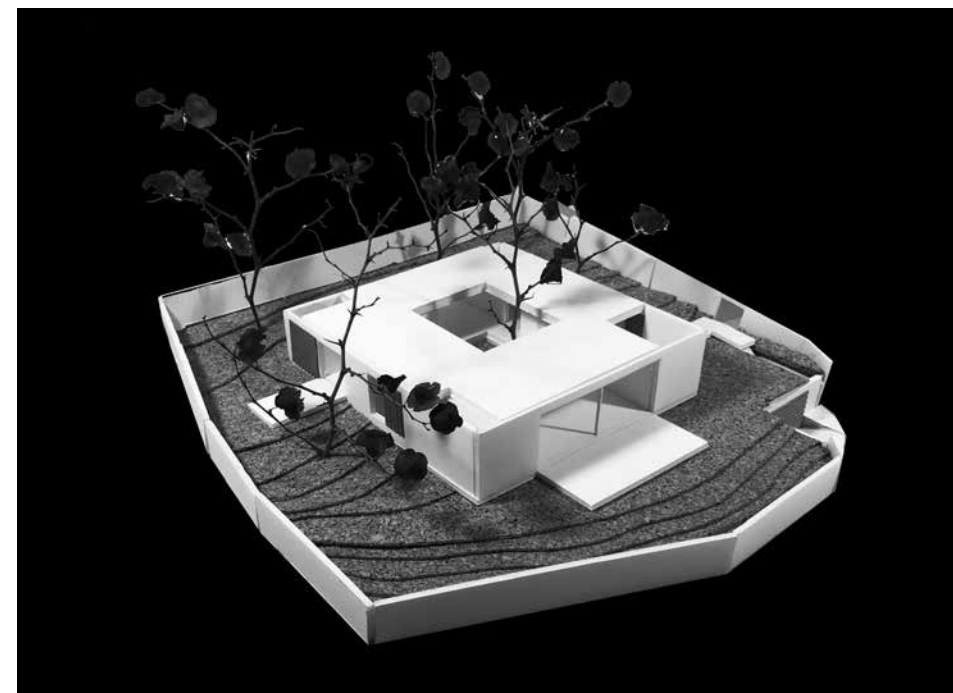
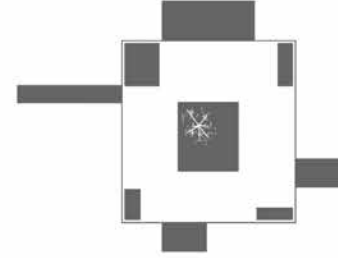

Paul Lombardić

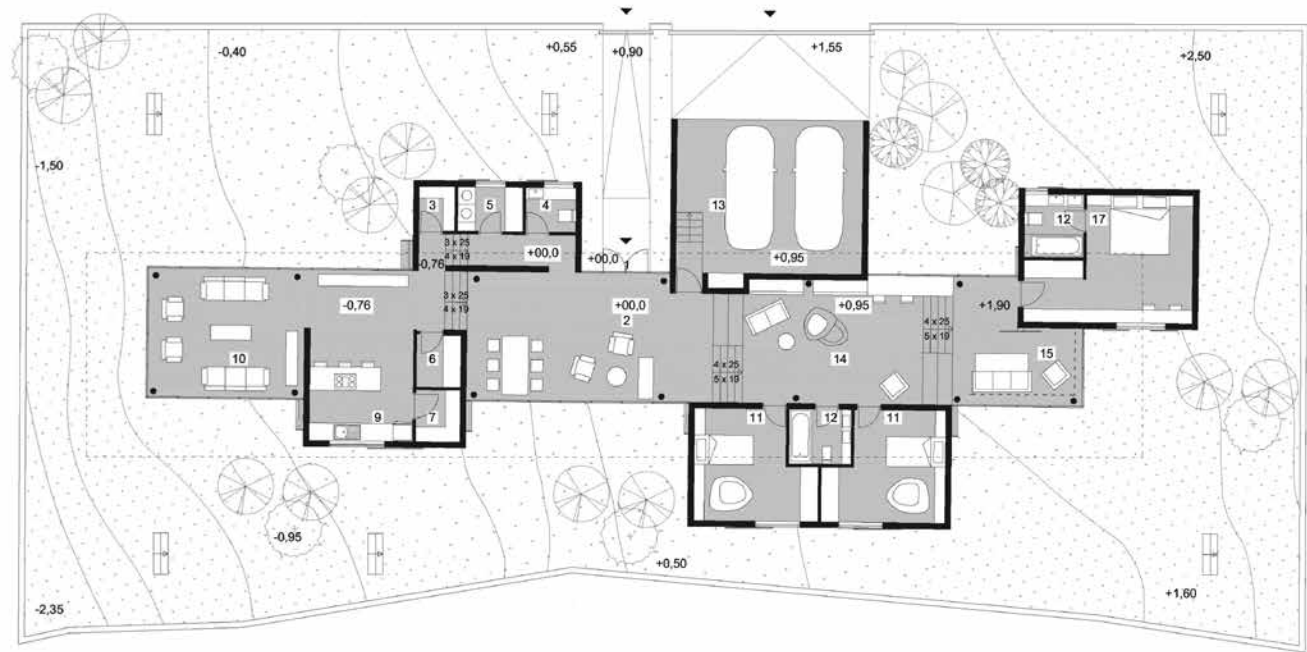
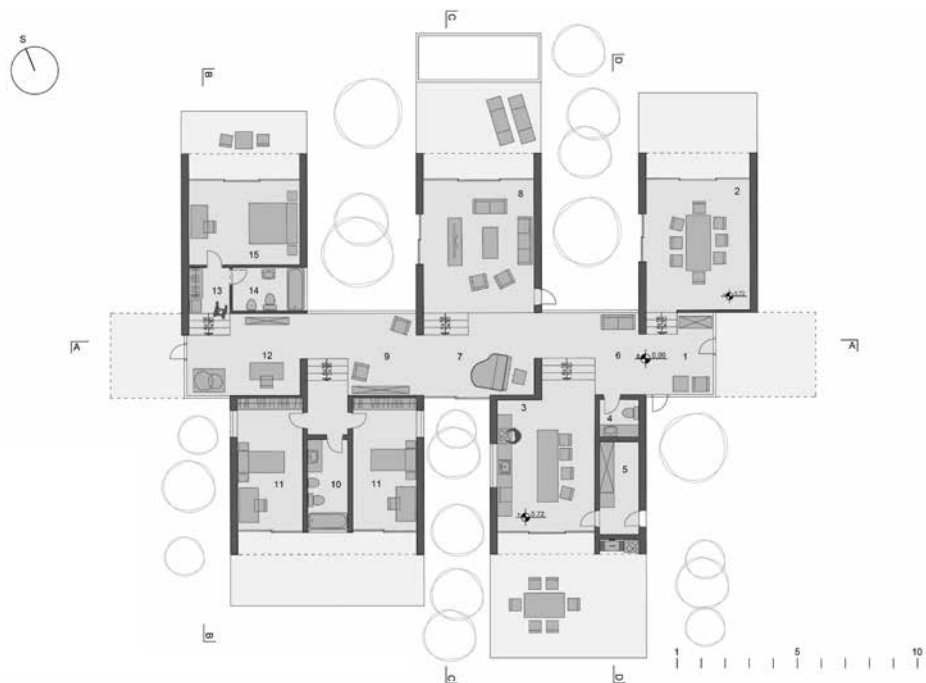
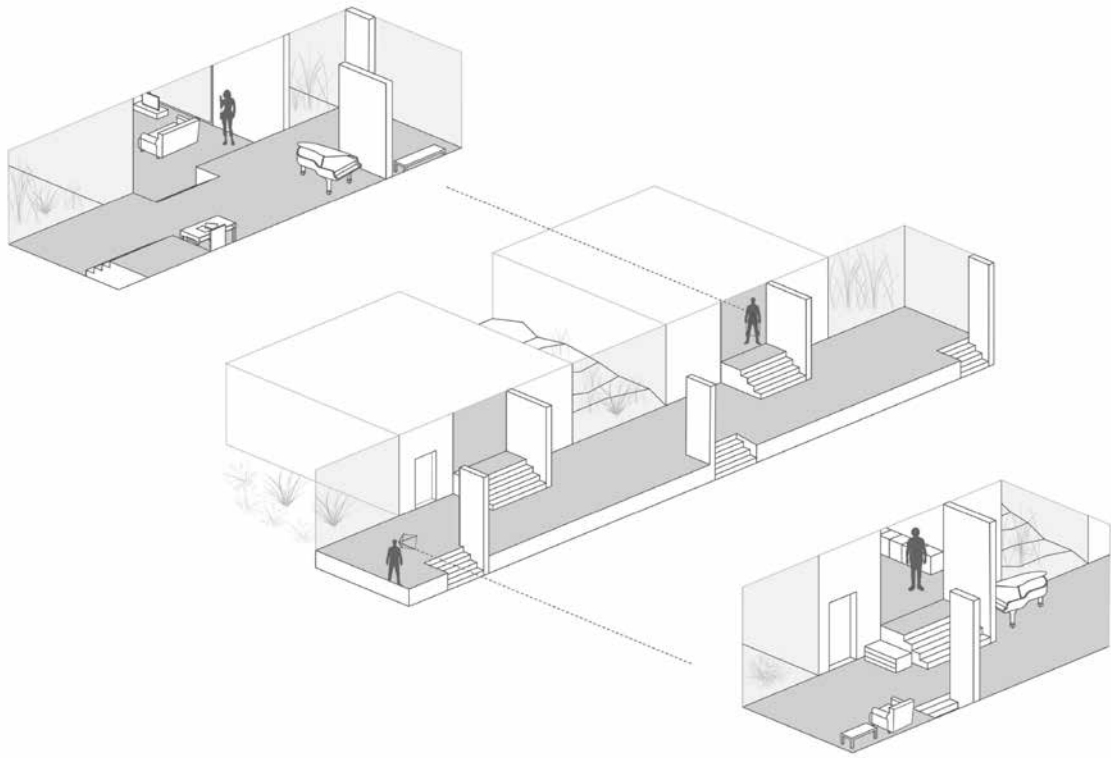

RADIONICA ARHITEKTONSKOG PROJEKTIRANJA 2

doc. art. Danijel Marasović, doc. art. Davor Bušnja (voditelji kolegija), doc. art. Ivan Jurić, Domagoj Bolanča

Kolegij RAP2 bavi se temom kolektivnog stanovanja. Izradom idejnog projekta višestambene zgrade studenti savladavaju oblikovno-konceptualne te metodološke i tehničke osnove urbanističkog i arhitektonskog projektiranja. Paralelno se stječu i vještine cjelovite spoznaje o stanovanju kao projektantskom zadatku i autorskom određenju u odnosu na prostorni i vremenski kontekst, suvremene arhitektonske prakse, modele produkcije i distribucije stanovanja ovisno o urbanističkim, arhitektonskim, tehničkim, pejzažnim, administrativnim i drugim činiteljima.

Semestralni zadatak je stambeno-poslovni sklop u splitskom predjelu Dobri kojeg treba projektirati prema zadanim parametrima. Cilj zadatka je proći kroz više mjerila: urbanistički sklop, pojedinačna zgrada i stan. Poseban naglasak stavljen je na slobodni dio programa: osmišljavanje novih modela stanovanja, tj. življenja. Pored savladavanja tehničkih, programskih i oblikovnih aspekata, cilj slobodnog dijela programa je istražiti polivalentnost izražajnosti arhitekture kojom anticipiramo društvenu realnost i uspostavljamo novi prostorni okvir za stanovanje i život.

U sklopu kolegija gostujuća predavanja održali su: Krunoslav Ivanišin, Igor Franić, Saša Bradić te Nenad Ravnić i Goran Rukavina iz ureda NFO.

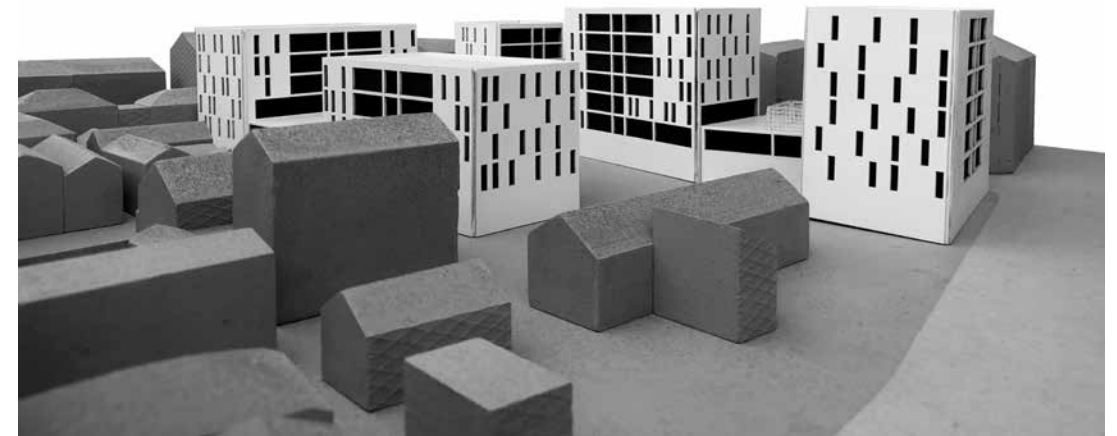
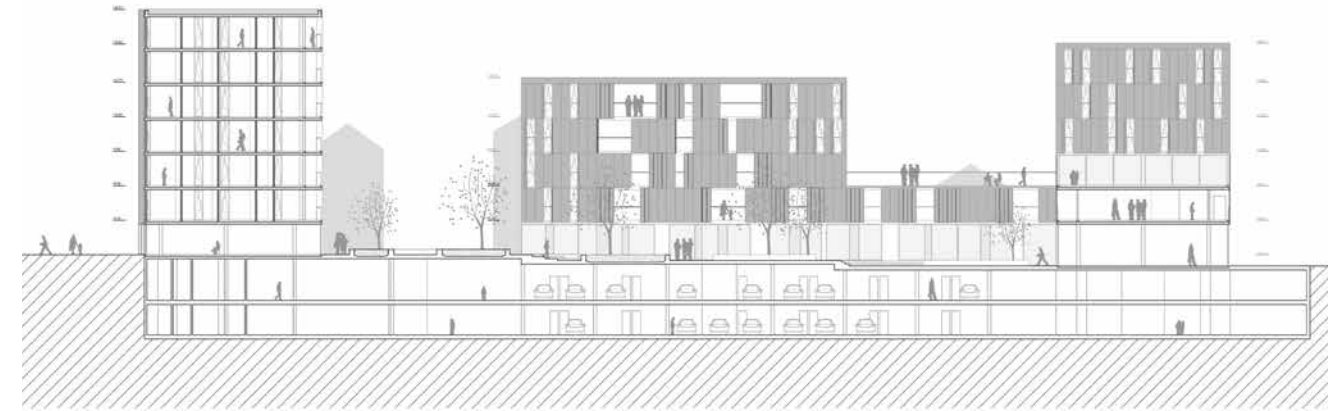
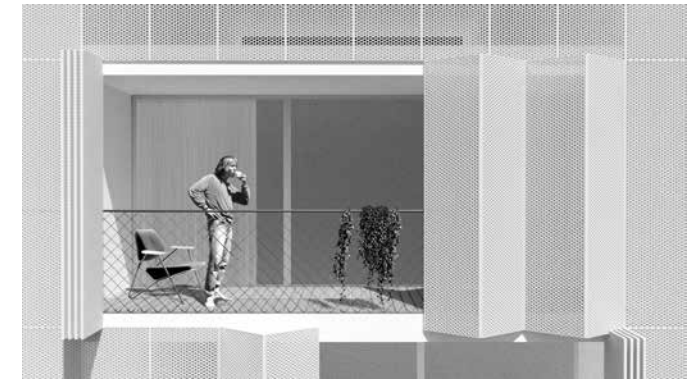
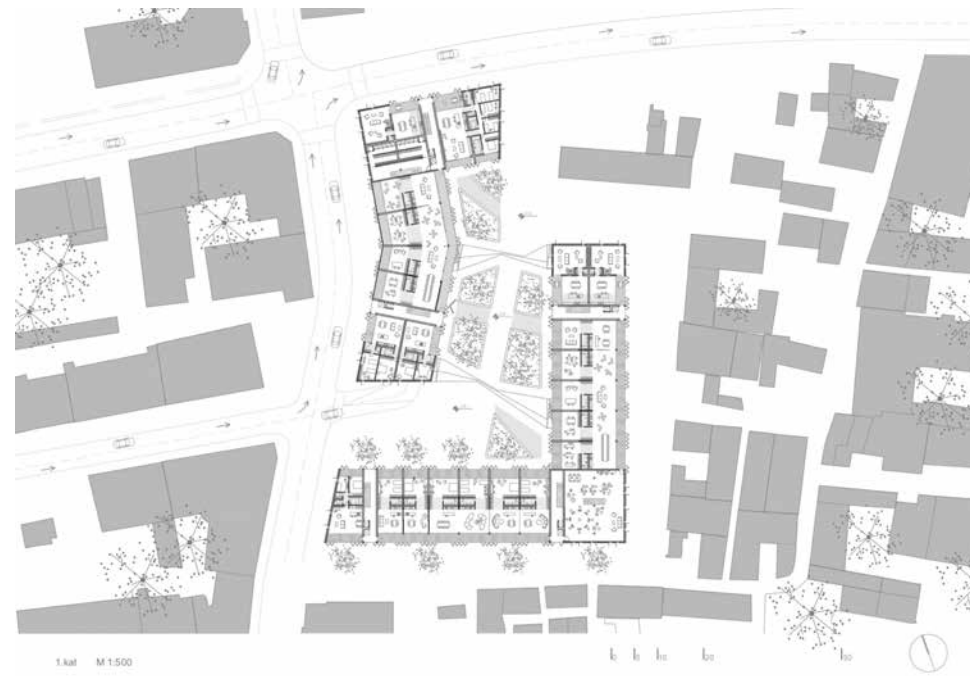

Tina Družić, Mia Jurić i Paul Lombardić

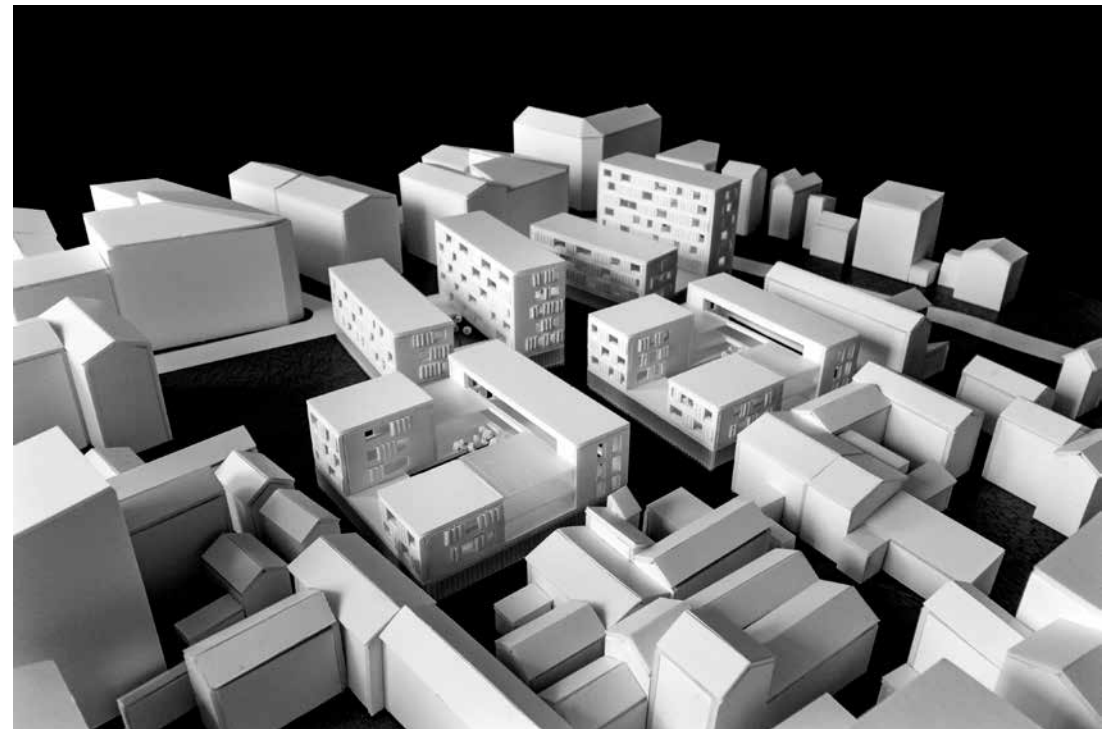

RADIONICA ARHITEKTONSKOG PROJEKTIRANJA 3

izv. prof. art. Iva Letilović, doc. art. Ivan Jurić (voditelji kolegija), pred. Maja Furlan Zimmermann, Marin Petković

Semestralni zadatak ovogodišnje radionice bio je projekt srednje škole za 400 učenika i 16 razrednih odjela s dvodijelnom dvoranom u Trogiru.

Grad Trogir planira premještanje opće gimnazije koja se nalazi u samom centru grada, u neposrednoj blizini stare gradske jezgre, na periferiju grada, neurbanizirano područje nastalo neplanskom stambenom izgradnjom nekadašnjih poljoprivrednih površina. U toj zoni prostorni plan, gotovo arbitrarno, dodijelio je dvjema parcelama društvenu namjenu. Jedna parcela na samoj je obali mora, omeđena s dva jaka repera: novim mostom koji povezuje otok Čiovo s kopnom i Crkvom sv. Ivana Pavla II. Druga parcela smještena je usred zone još neizgrađenih poljoprivrednih površina. Cilj radionice bio je ispitati prostorne mogućnosti obiju lokacija. S obzirom na njihove specifičnosti, zadatak studenata je bio, osim savladavanja programskih i funkcionalnih zahtjeva školske tipologije, u projekte ugraditi prostorne elemente koji bi omogućili da nova zgrada postane i socijalni hub areala koju ju okružuje, kao i novi urbani generator.

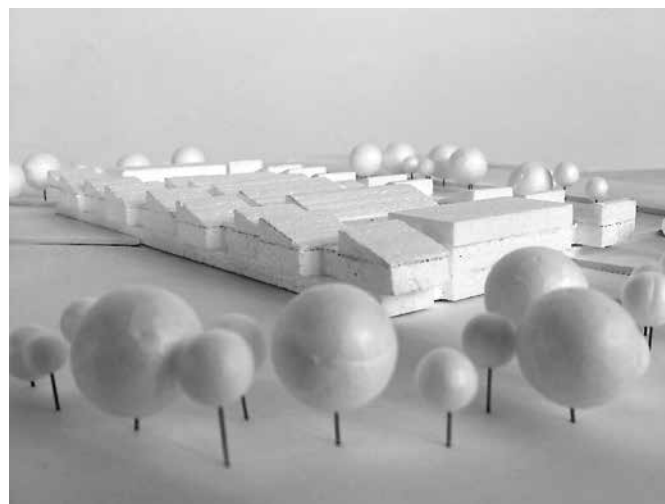

U sklopu kolegija gostujuća predavanja održali su Idis Turato, Toma Plejić, Dinko Peračić, Tonči Čerina i Jakša Kalajžić.

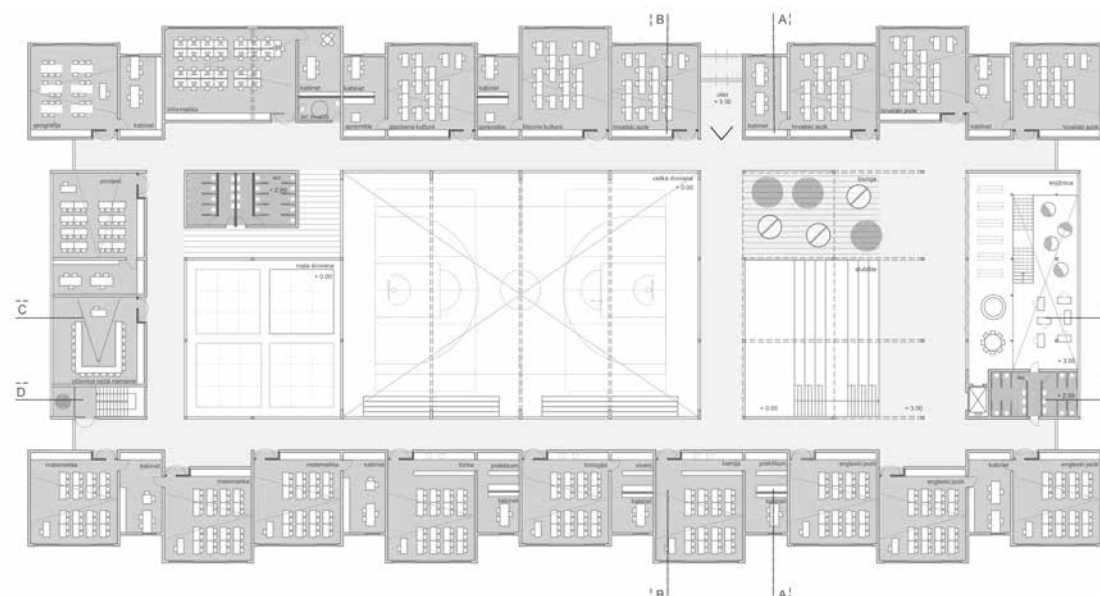
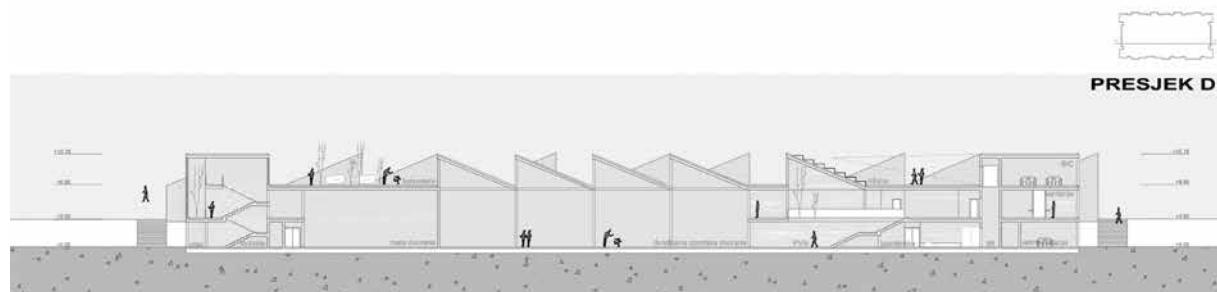
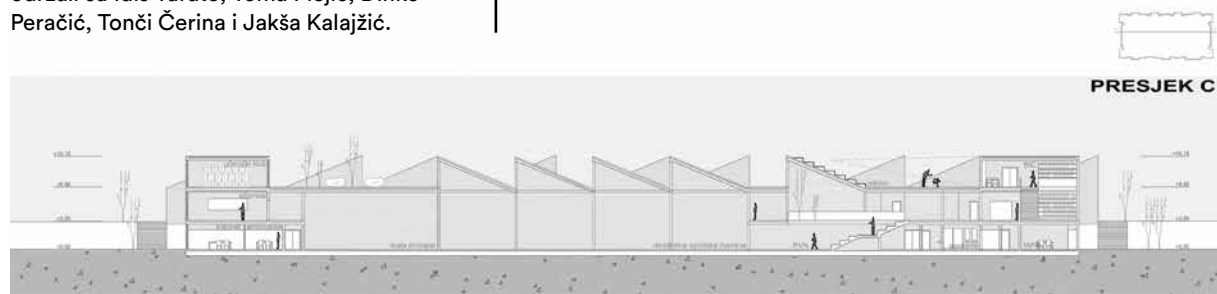

Bruna Maslov

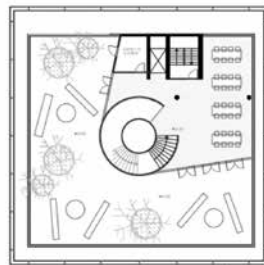
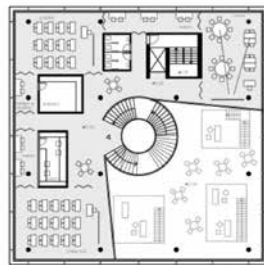
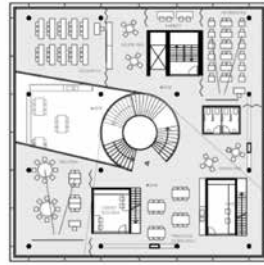
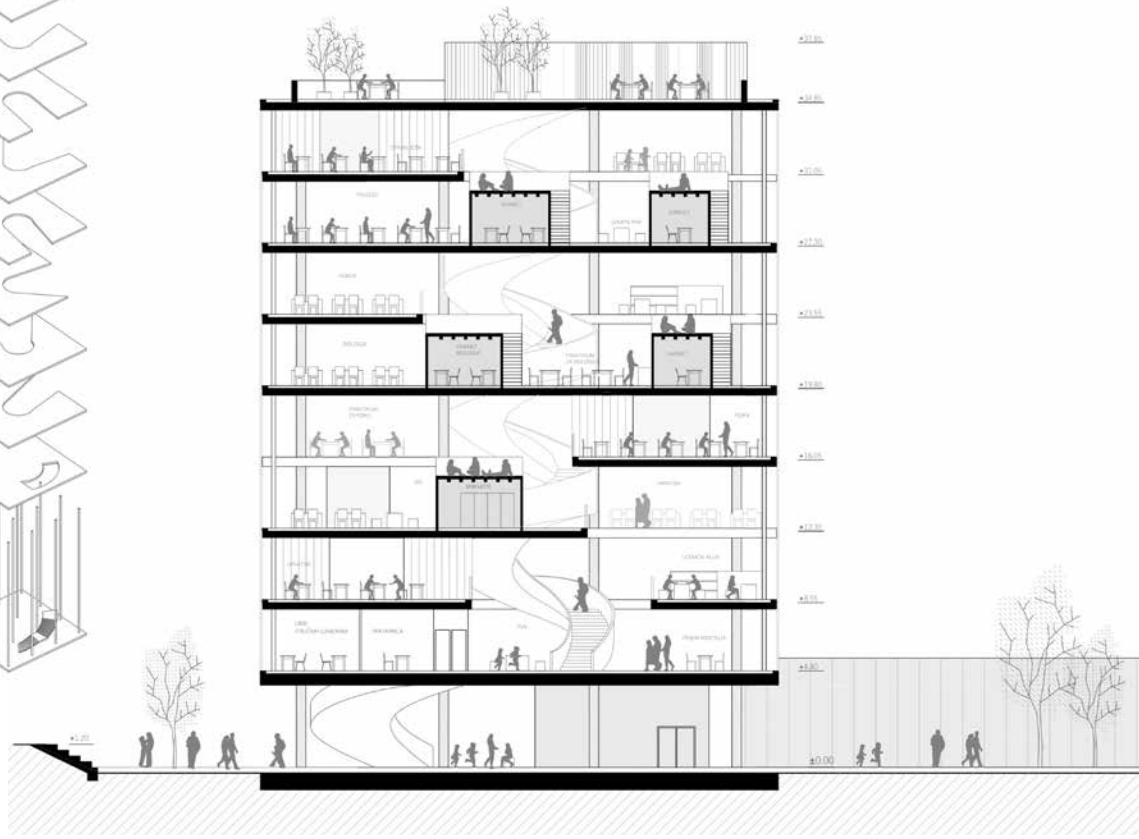

Ivona Peša

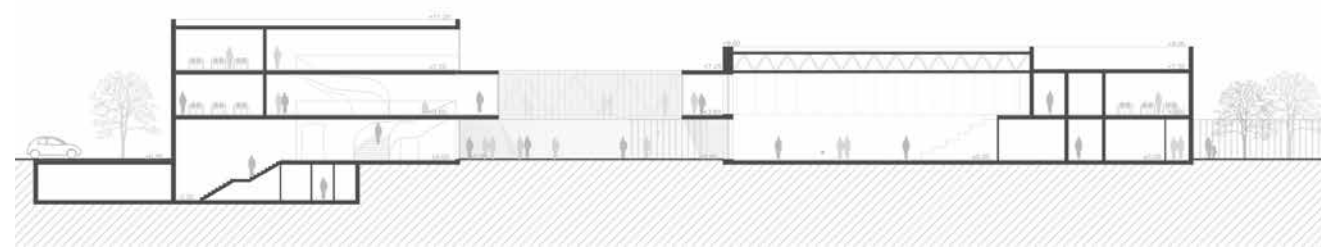
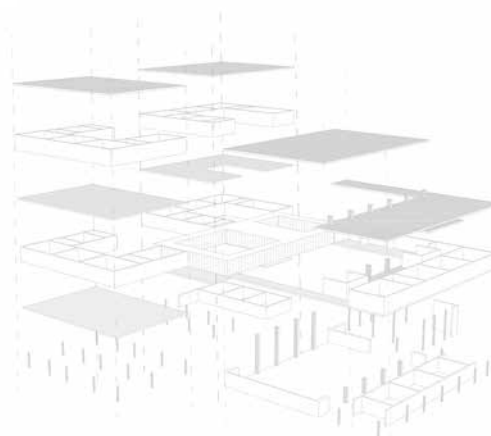

Ivona Žabek

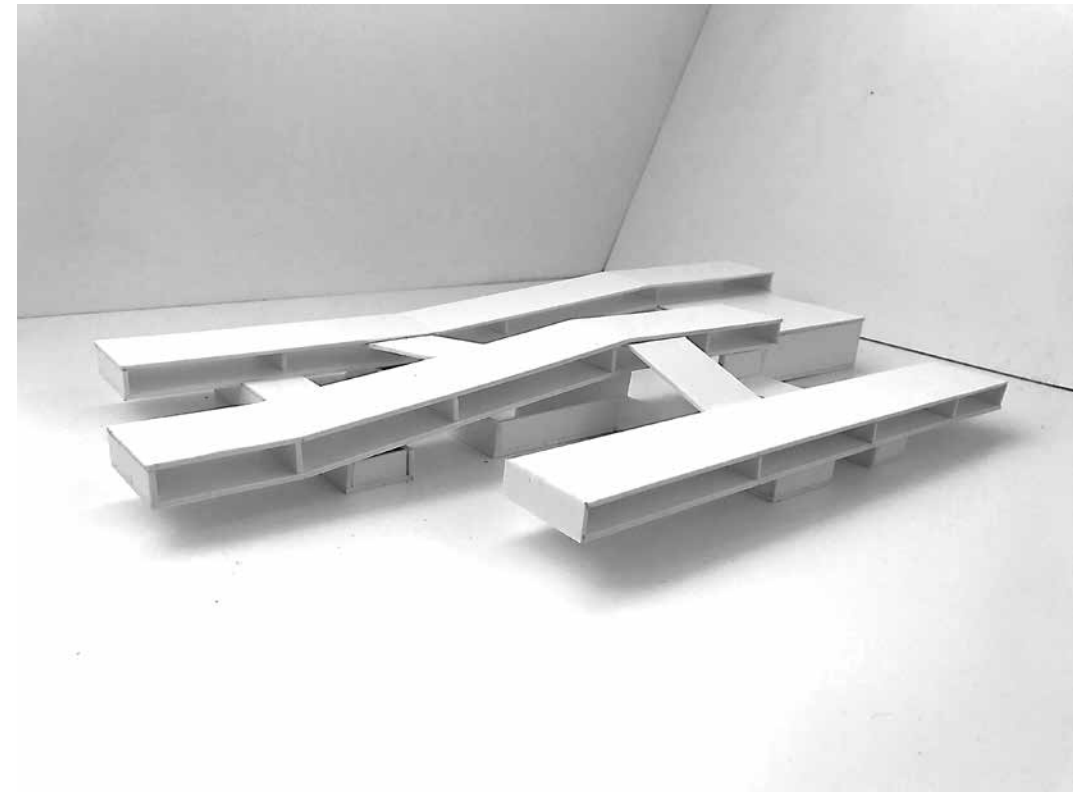
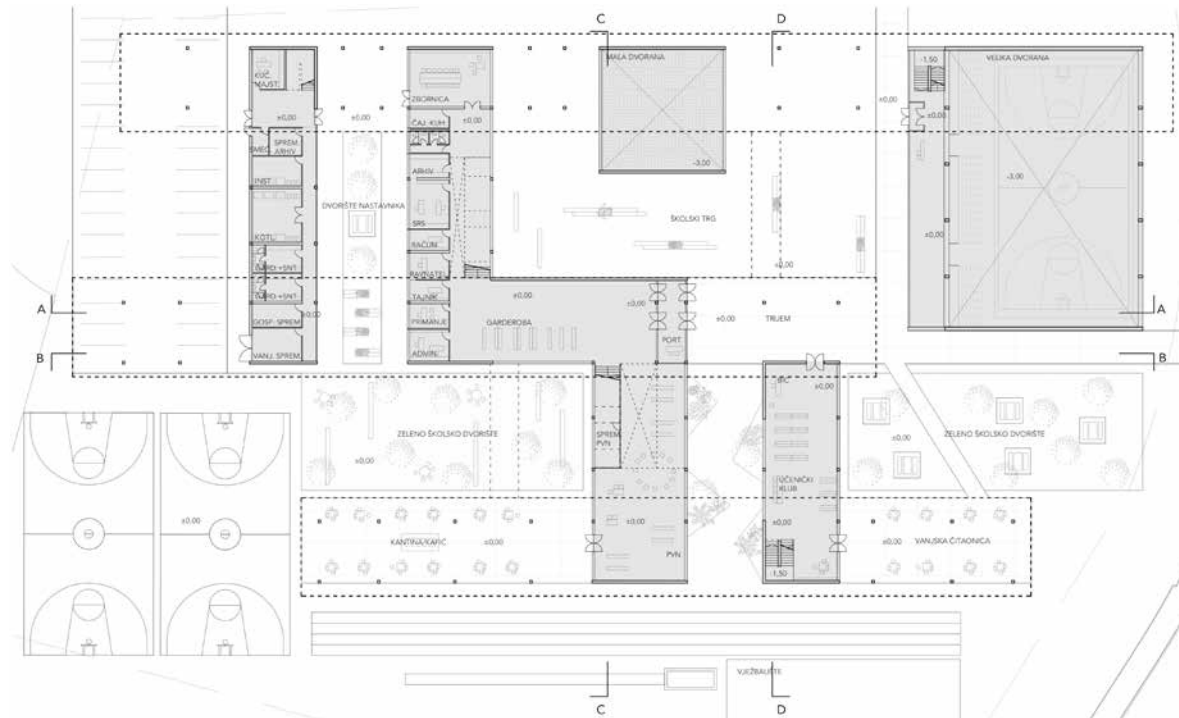

Anamaria Vešić

**RADIONICA ARHITEKTONSKOG
PROJEKTIRANJA 4 – ZAVRŠNI RAD**

doc. art. Ana Krstulović, doc. art. Eugen Širola (voditelji kolegija), Tonči Čerina, Samuel Martin, Luka Mužinić + doc. dr. sc. Nikola Grgić, doc. dr. sc. Ivan Balić, doc. dr. sc. Hrvoje Smoljanović, Jelena Lovrić Vranković, Marko Goreta (konzultanti za konstrukciju)

Zadatak je bio na zadanoj lokaciji koja se nalazi unutar gradskog kotara Lokve projektirati zgradu društvenog centra s prostorima u kojima se mogu održavati sve trenutne, ali i buduće aktivnosti stanovnika kotara. Projektom je bilo potrebno definirati i vanjske prostore te njihov odnos s postojećom izgradnjom.

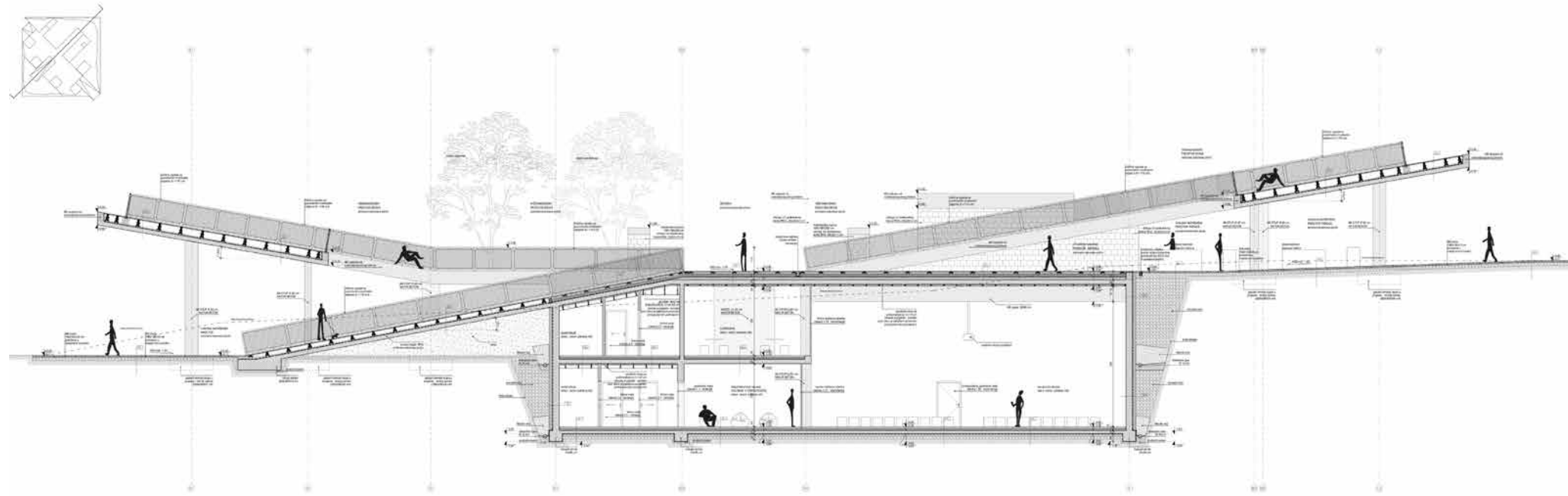
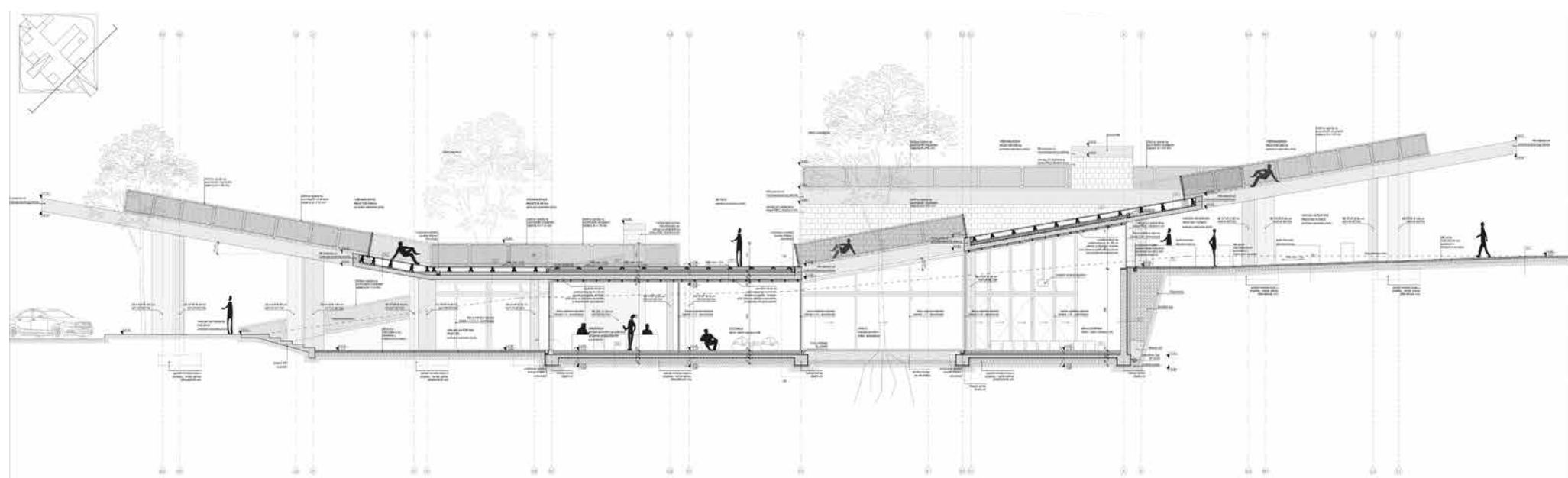

Josip Klarić

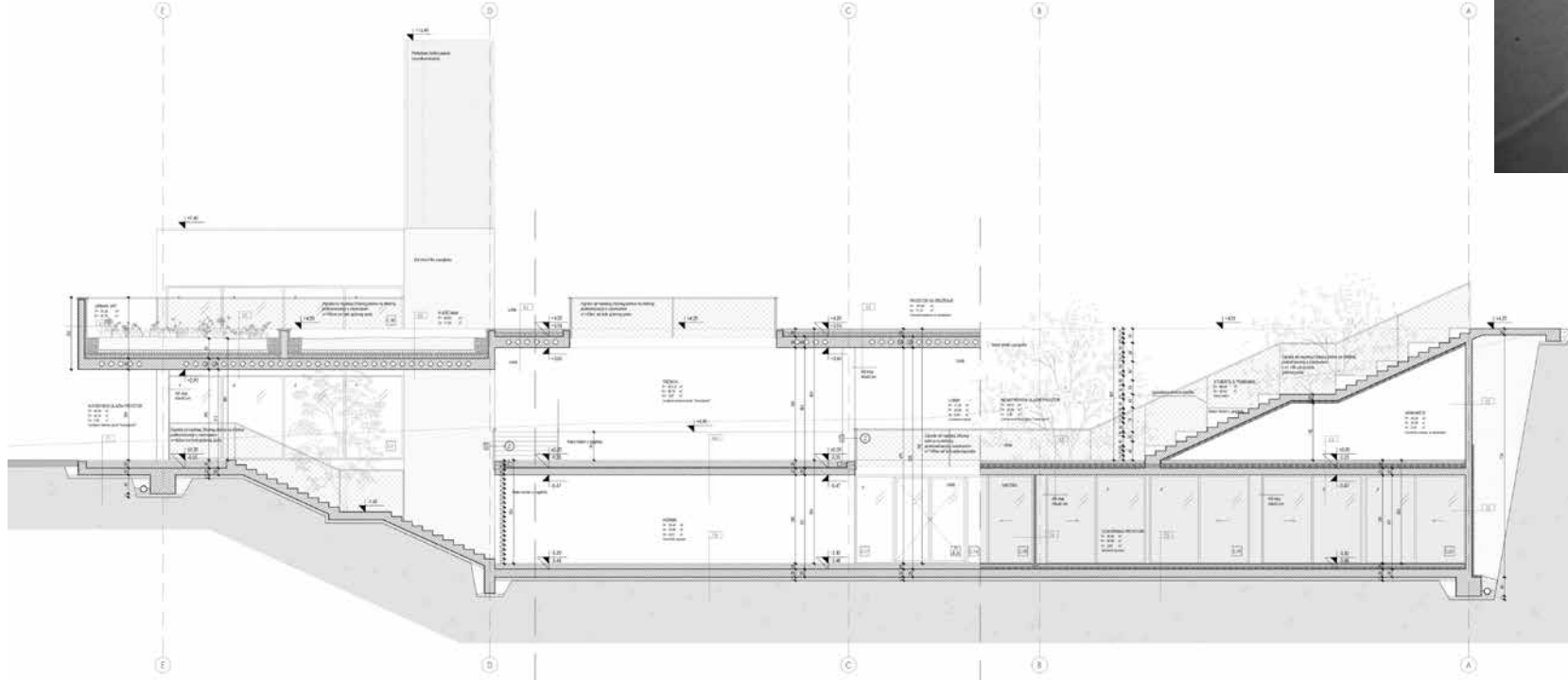
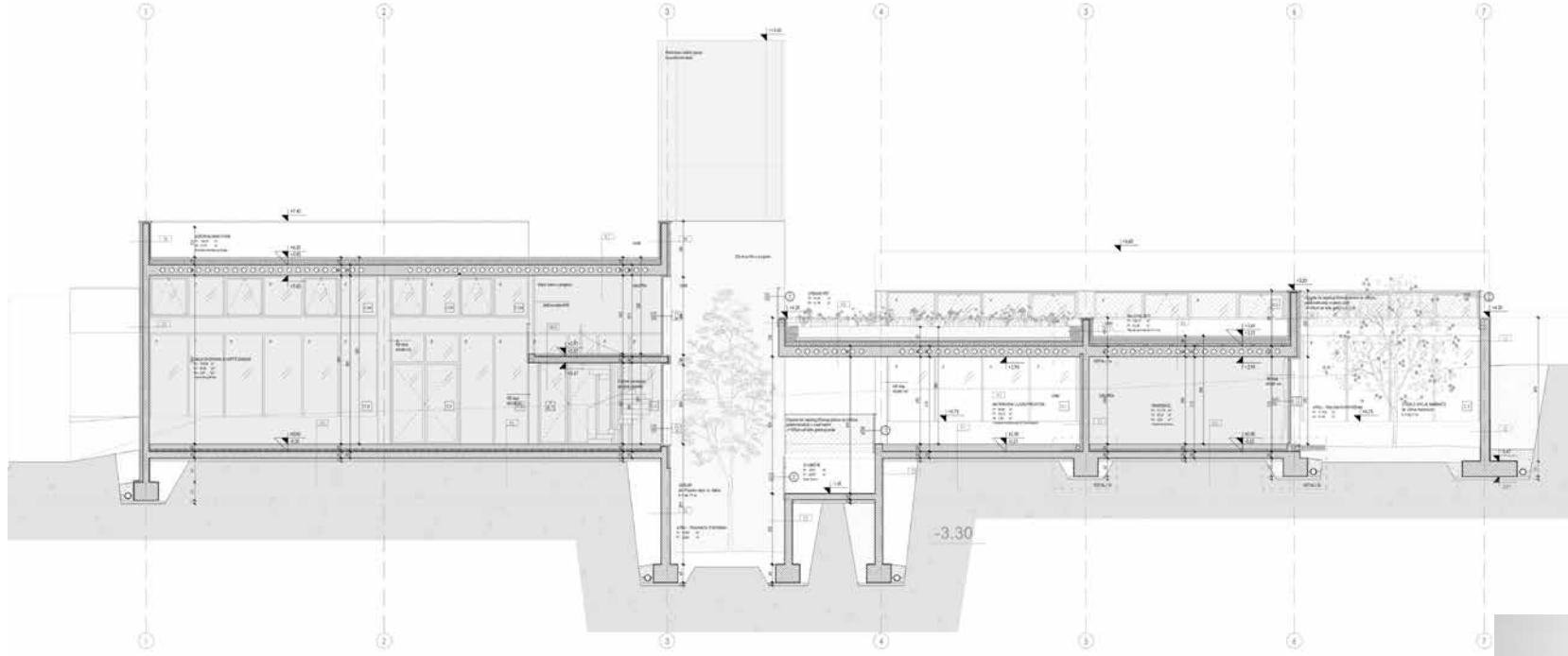

Mira Tomić

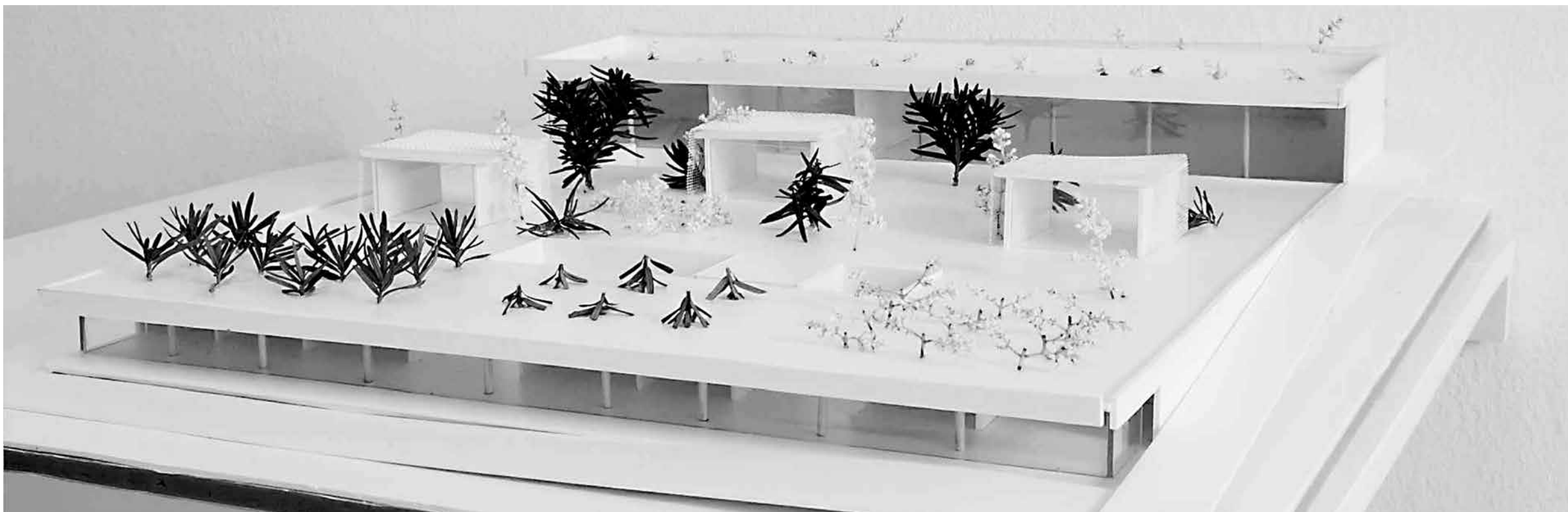

Korina Kučić

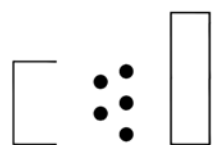

TRI RAZLIČITO OBLIKOVANA PROSTORA

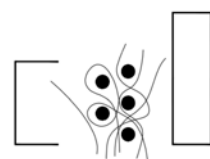

SREDIŠNJI, JAVNI PROSTOR
FILTER KRETANJA,
STVARANJE DINAMIČNOG
I UZBUĐLJIVOG AMBUENTA

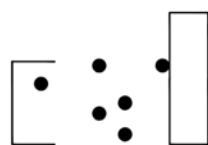

1 OBLIKOVAN KAO DJELOMIČNO OTVOREN,
2 POTPUNO OTVOREN,
3 POTPUNO ZATVOREN PROSTOR



KROVNA TERASA
SJEDINJAVANJE TRI RAZLIČITO
OBLIKOVANA PROSTORA U CJELINU

Toni Tokić

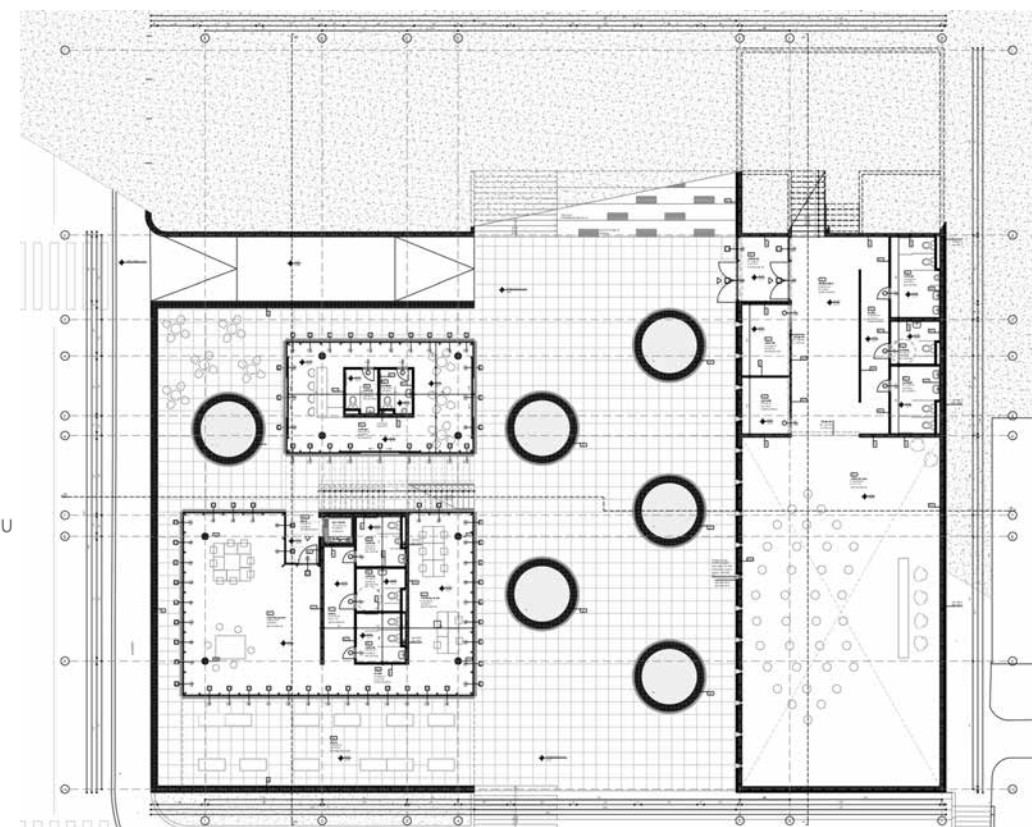

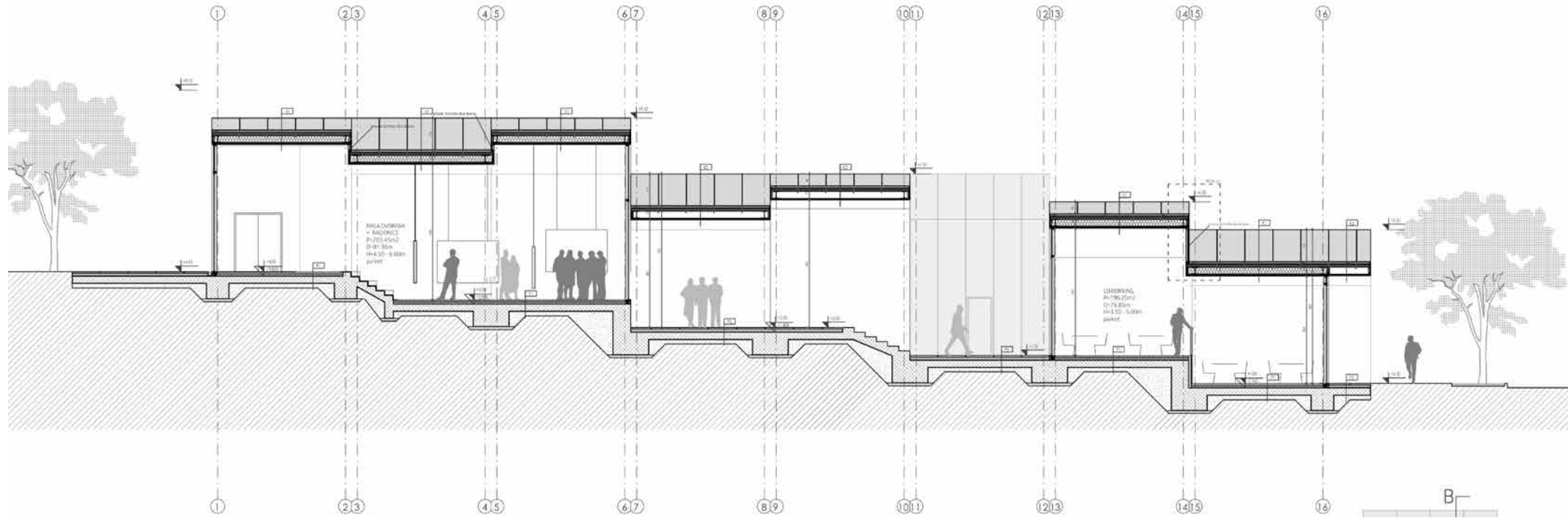

Marko Dželalija

Ana Ivančić



URBANIZAM 1

prof. art. Dario Gabrić (voditelj kolegija),
 doc. dr. sc. Ana Grgić, doc. dr. sc. Hrvoje
 Bartulović, Jere Kuzmanić

KAMPUS U SPLITU

Studenti semestralni zadatak izrađuju tijekom nekoliko faza počevši s upoznavanjem teme studentskog kampusa te snimanja i analize postojećeg stanja, bivajući pritom usredotočeni na ulogu splitskog Kampusa u užem i širem kontekstu grada. Istražuju i bilježe njegove karakteristike s aspekta prometa i prometa u mirovanju, pješaka, javnih i zelenih prostora, zatim izgradnje u smislu morfologije, matrice i sadržaja te kvalitativnu i kvantitativnu analizu prostornih i funkcionalnih nedostataka i potencijala. Potom slijedi prijedlog rješenja s akcentom na urbanističko-arhitektonskom rješenju otvorenog javnog prostora te implementaciji programa i novih sadržaja s ciljem postizanja novih urbanih kvaliteta. Zadatak počiva na analizi i sintezi obilježja urbane strukture te stvaranju novog prostornog okružja primjenom elemenata i pravila urbanističke kompozicije, korištenjem morfoloških elemenata urbane strukture, urbane tipologije kao i alata za transformaciju i dizajn javnog prostora.

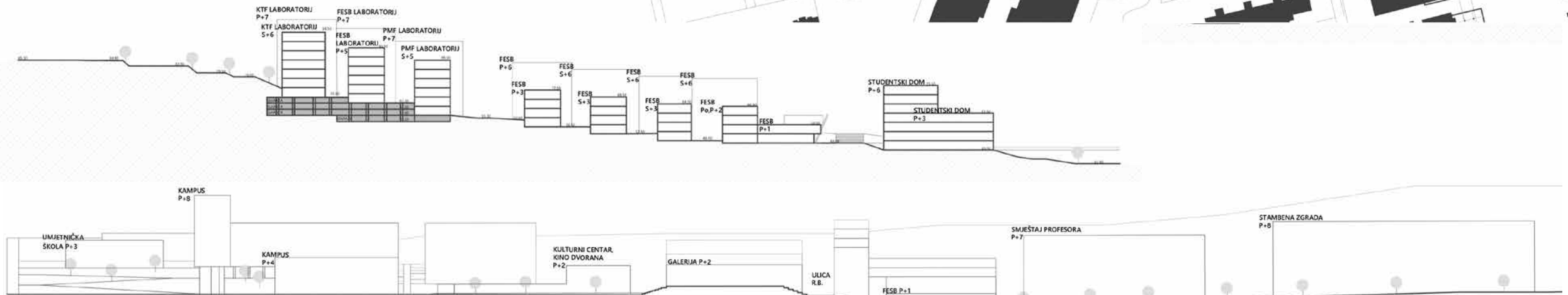

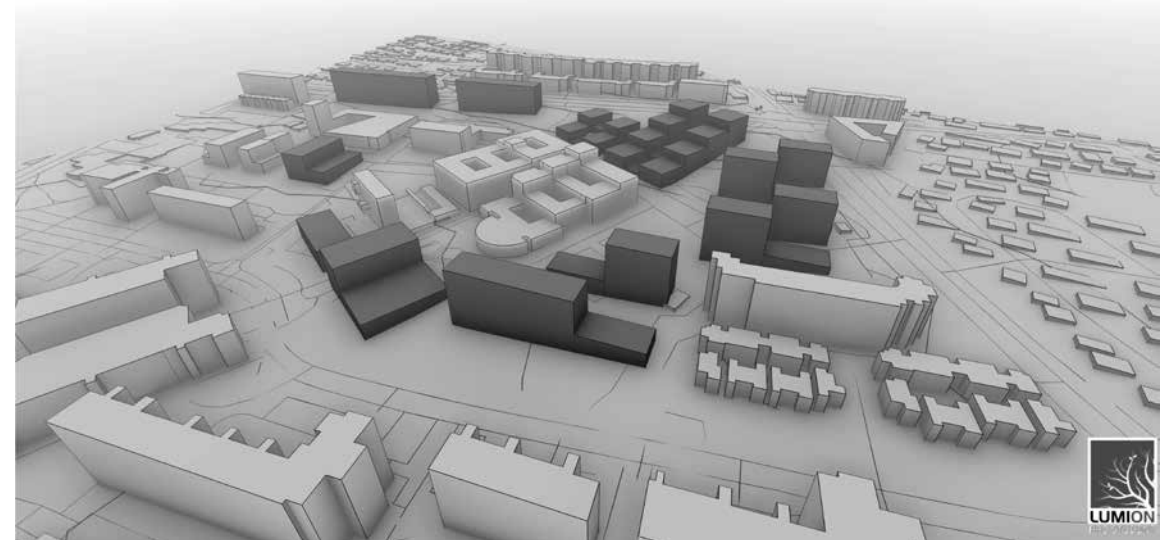
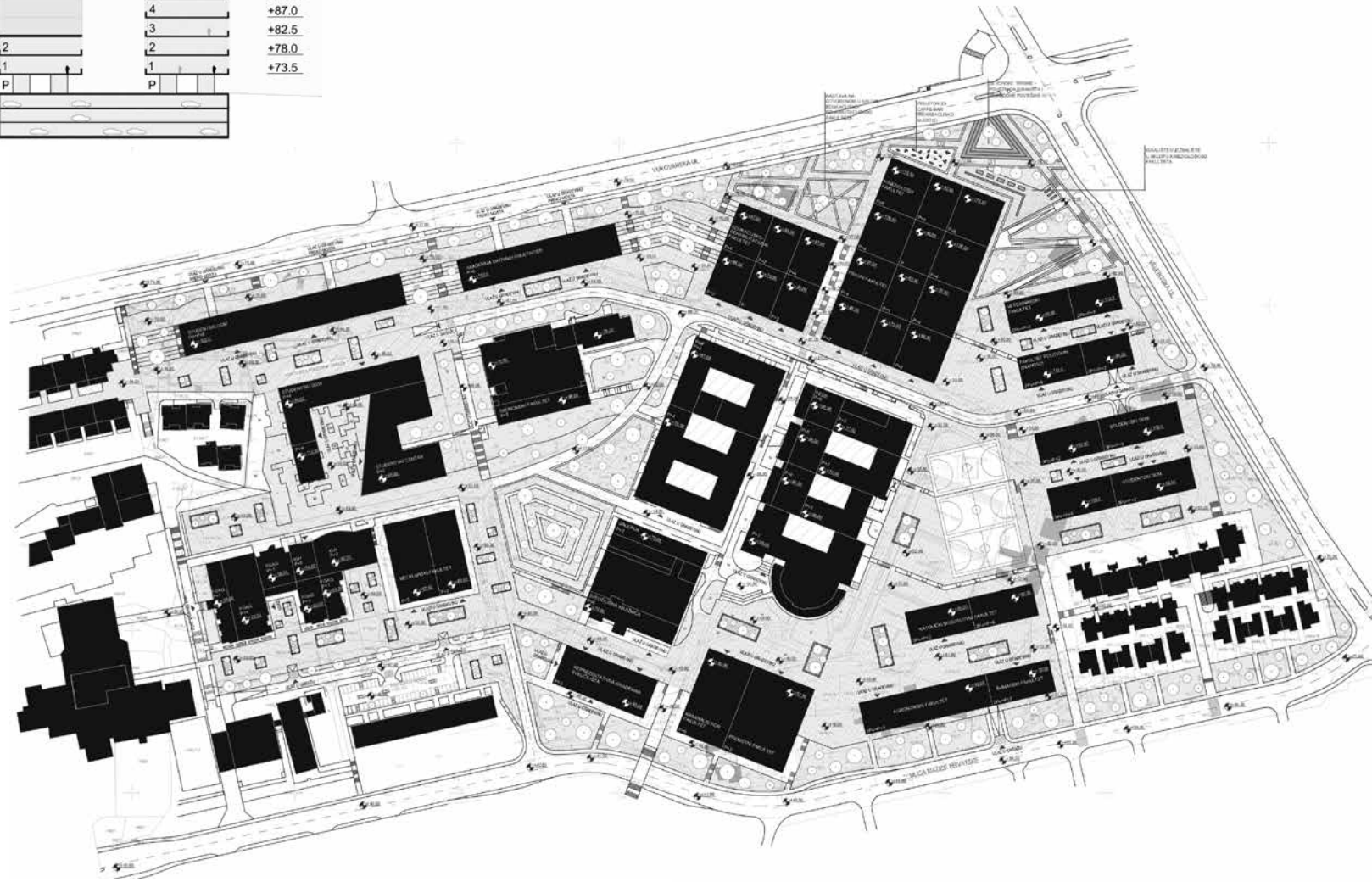
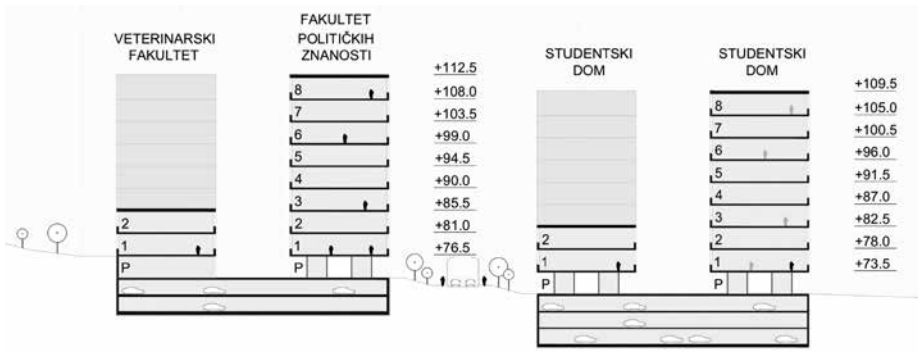

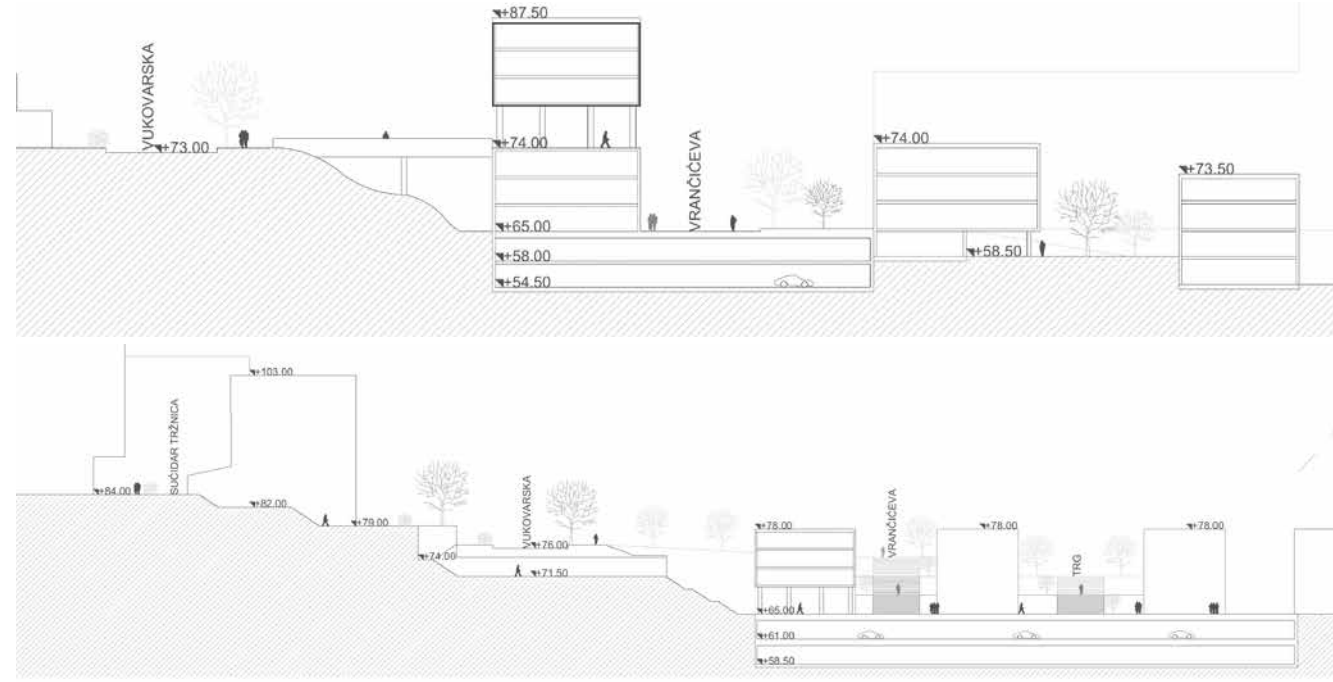
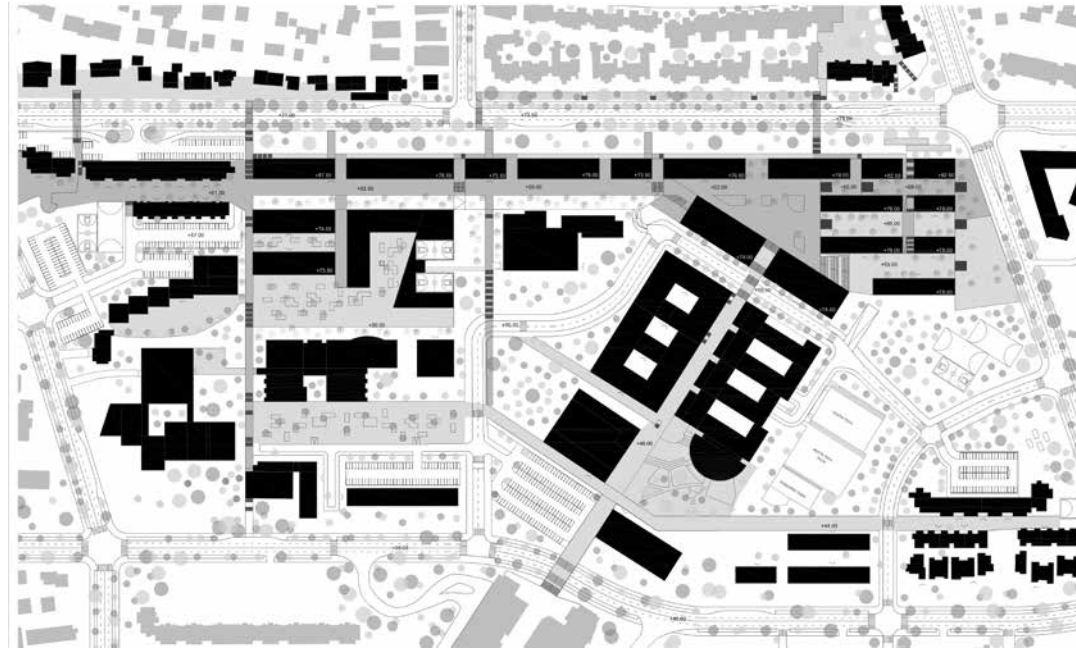

KONCEPT I FAZE IZGRADNJE

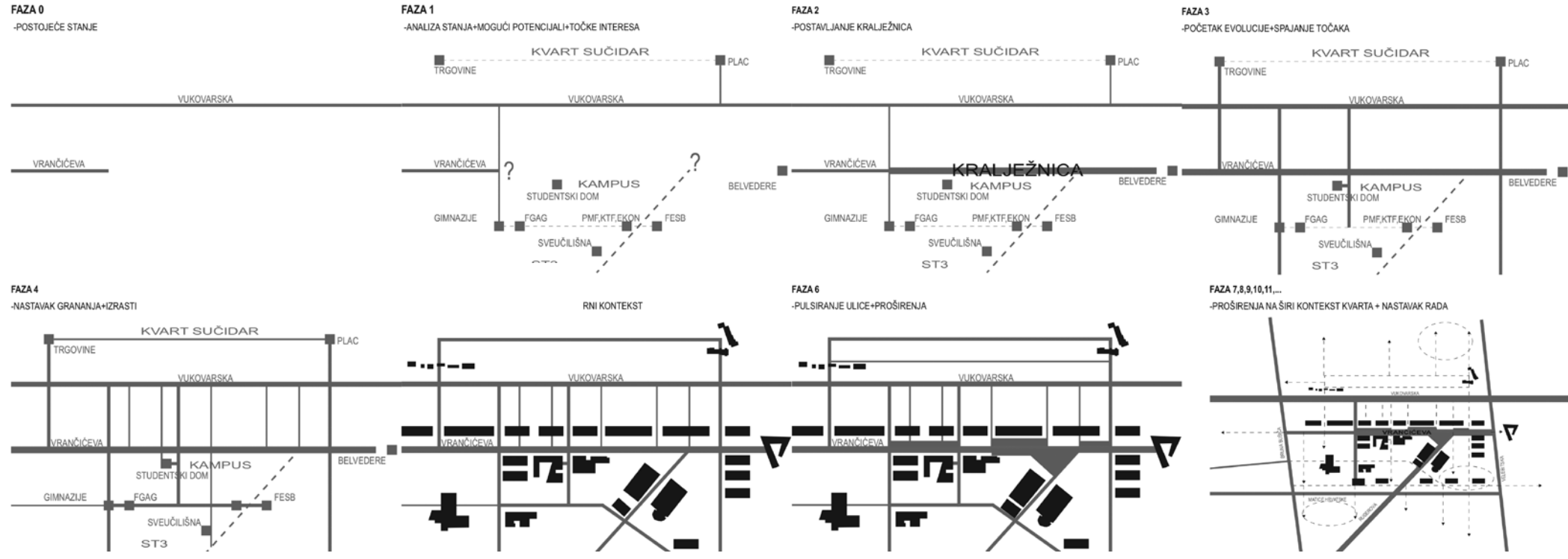

URBANIZAM 2

prof. art. Dario Gabrić (voditelj kolegija),
 doc. dr. sc. Ana Grgić, doc. dr. sc. Hrvoje
 Bartulović, Jere Kuzmanić

IDEJNO URBANISTIČKO RJEŠENJE ZONE
 KOPILICA, SPLIT

Zadatak na kolegiju UR2 obuhvaća izradu urbanističko-arhitektonskog rješenja za gradski predio Kopilica. Analiza postojećeg stanja uključuje pomno sagledavanje šireg konteksta budući da lokacija predstavlja izuzetno kompleksan prostor jer utjelovljuje raznorodne funkcije i predstavlja ključnu točku u svjetlu budućeg razvoja grada. Izazov tog prostora usto oblikuju i kontinuirana medijska pažnja, aktivistički angažmani te participacija lokalnih stanovnika. Takav kontekst izrazito je doprinio motivaciji za rad i rezultirao zanimljivim rješenjima u širokom spektru prijedloga prometnih rješenja te rješenja novih sadržaja i izgradnje, koja respektiraju teme formiranja ulaza u grad, odnosa prema sjevernoj obali Splita, novog prometnog čvorišta, suvremenog stanovanja i rada, turizma i druge, ovisno o predloženom konceptu.

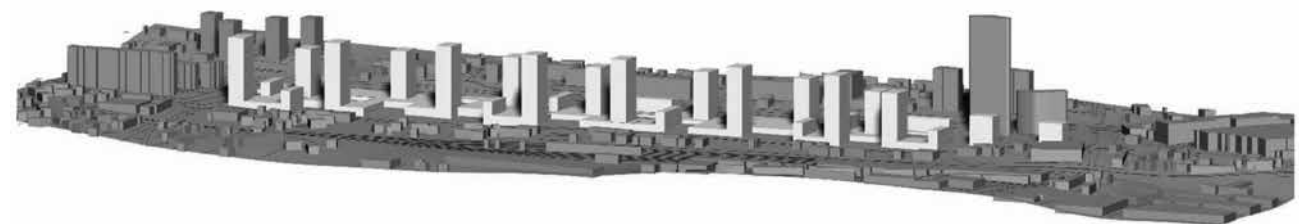
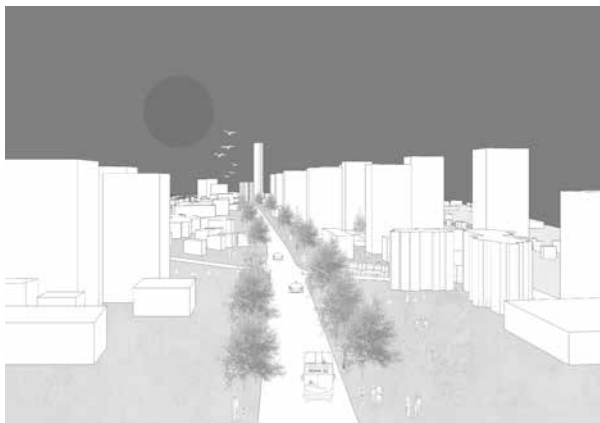
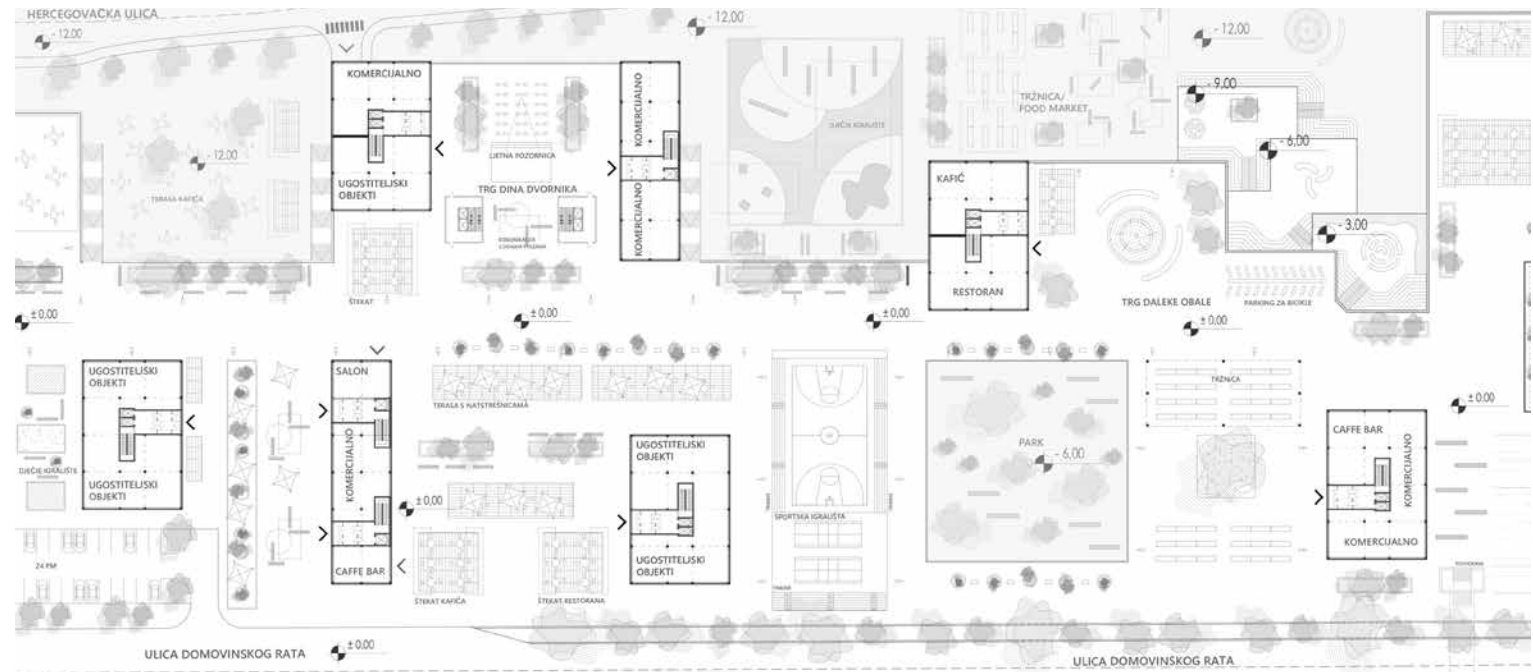
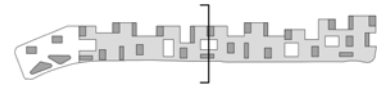
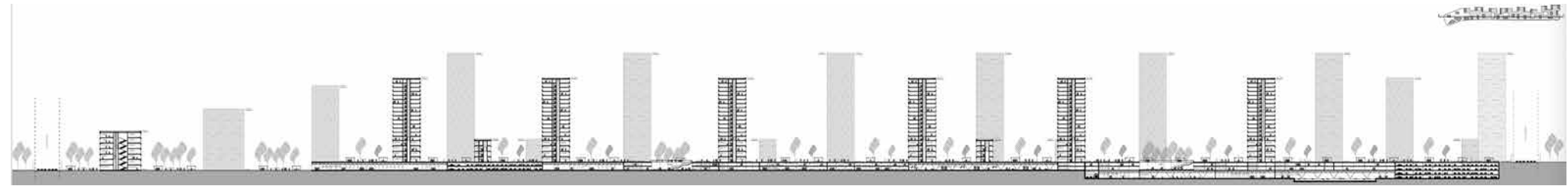
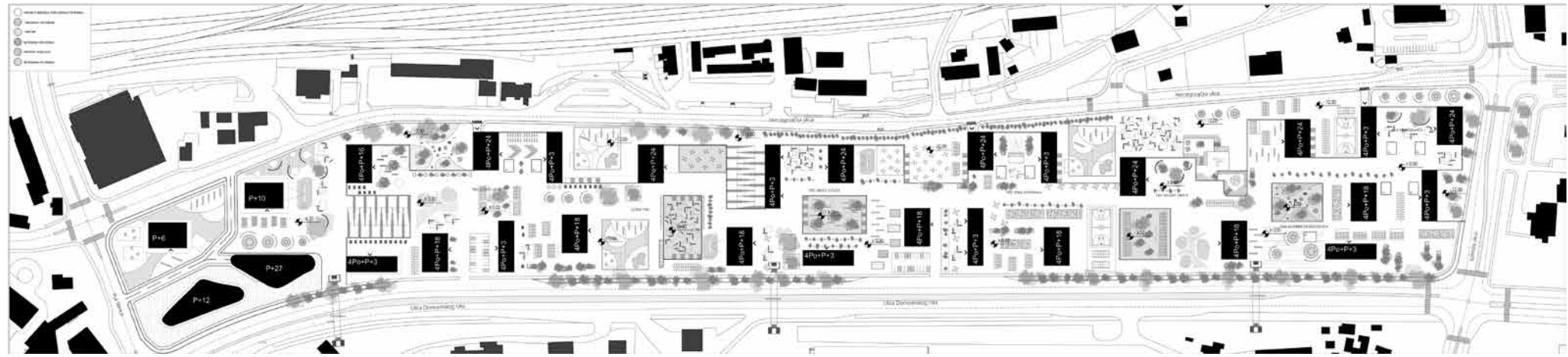

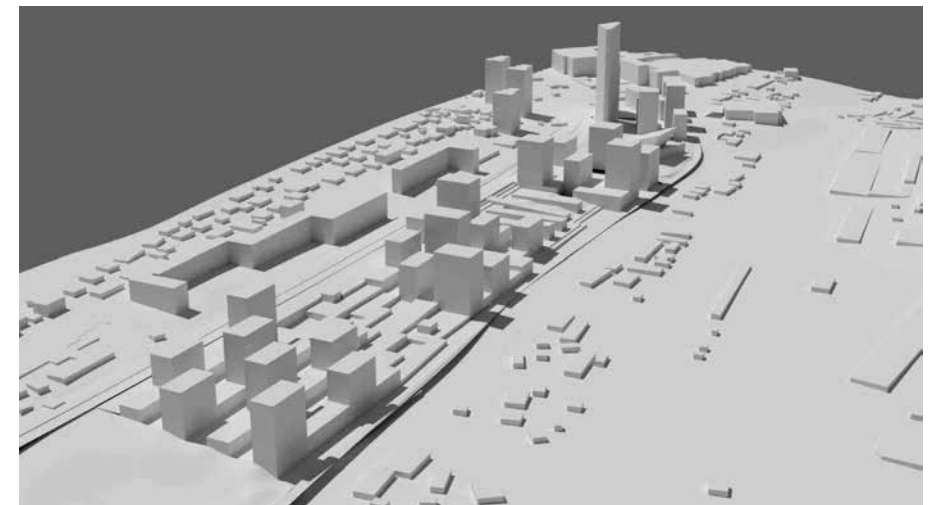
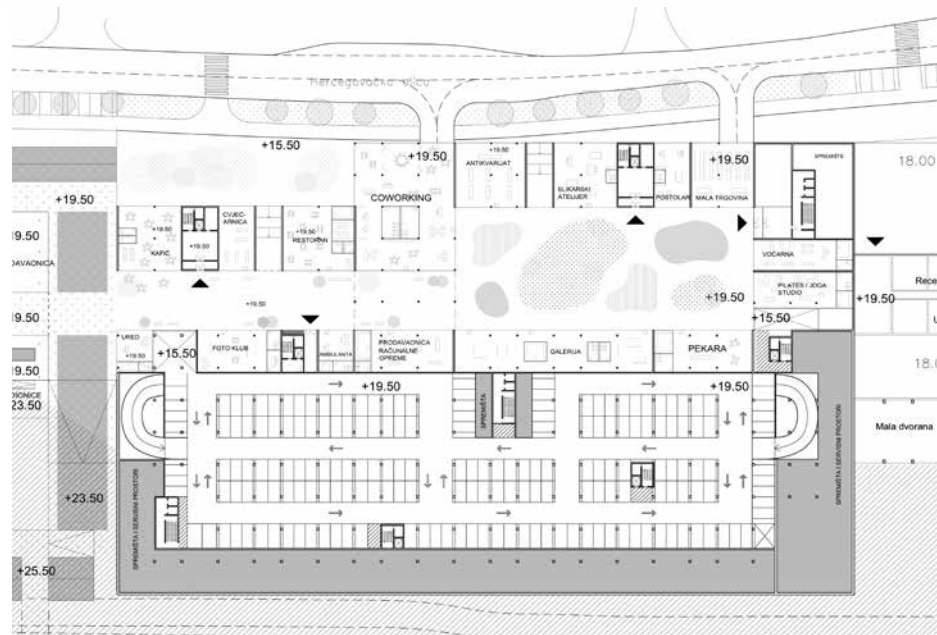
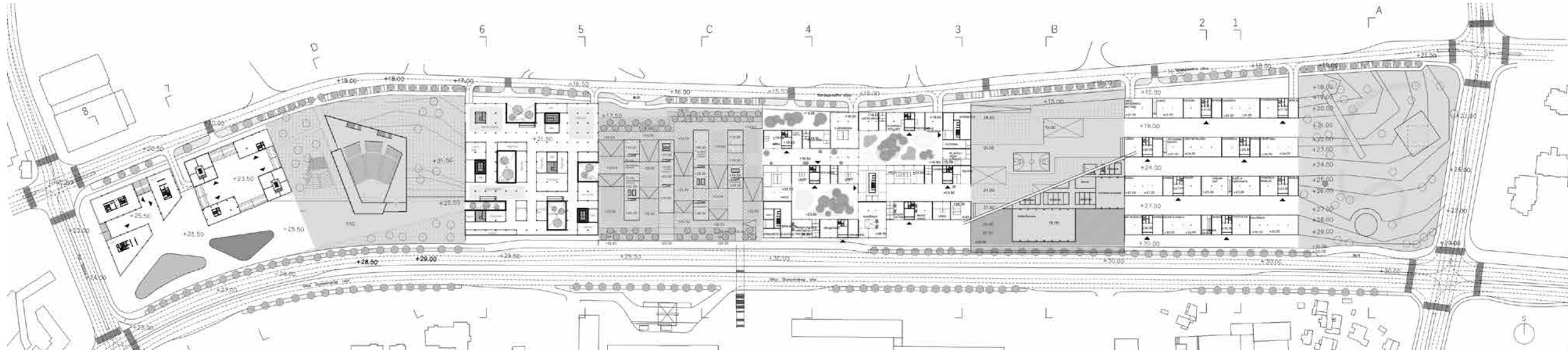
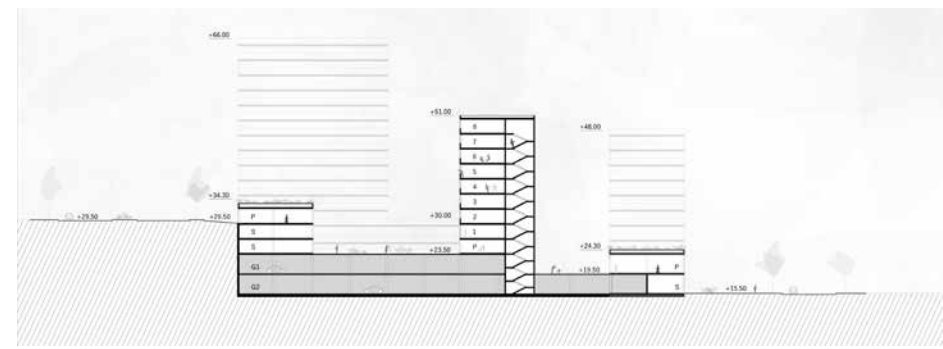

Ana Ivančić, Hrvoje Meštrović, Mira Tomić, Anamaria Vestić (GRUPA 8)

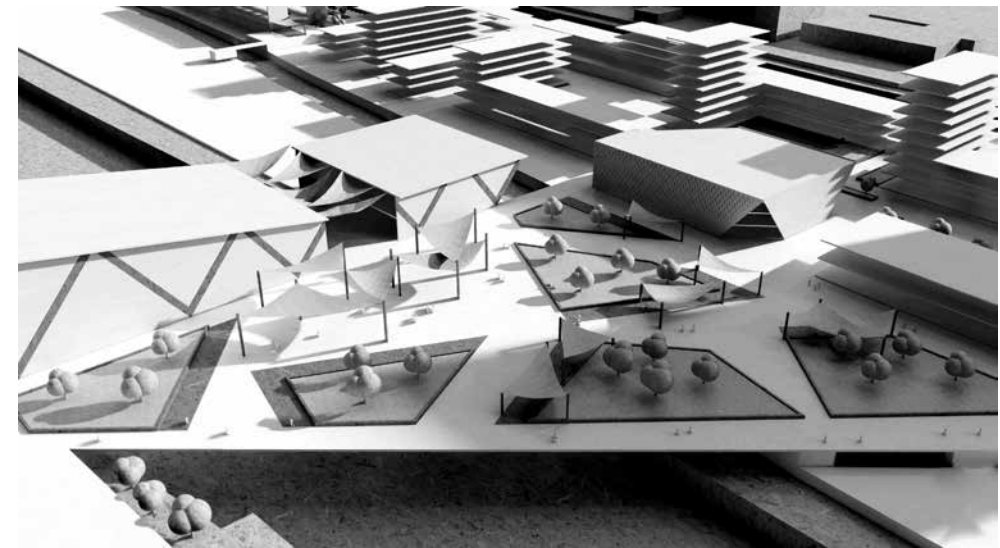
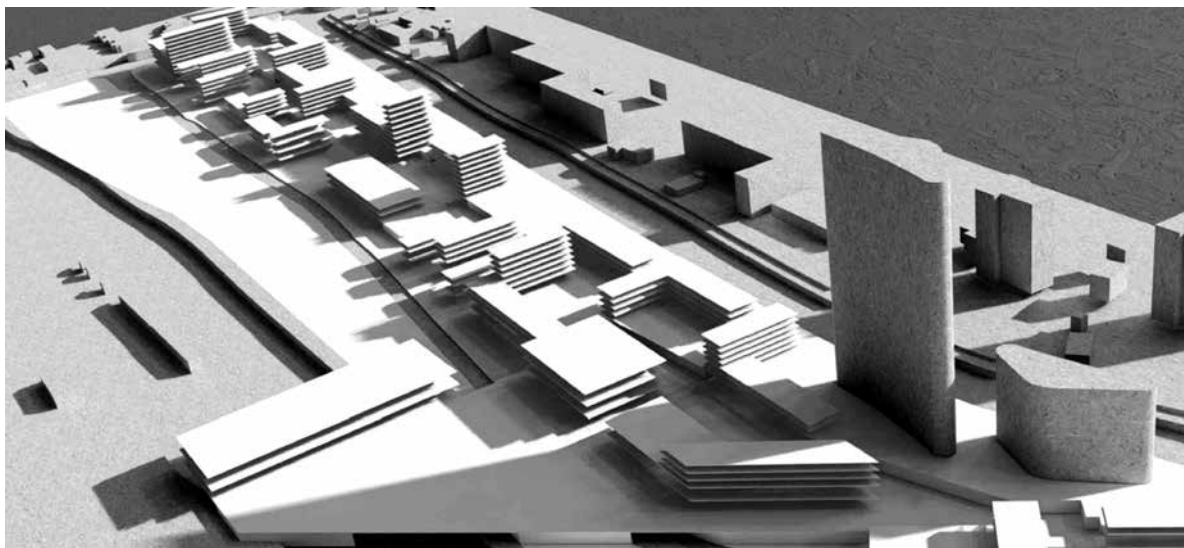
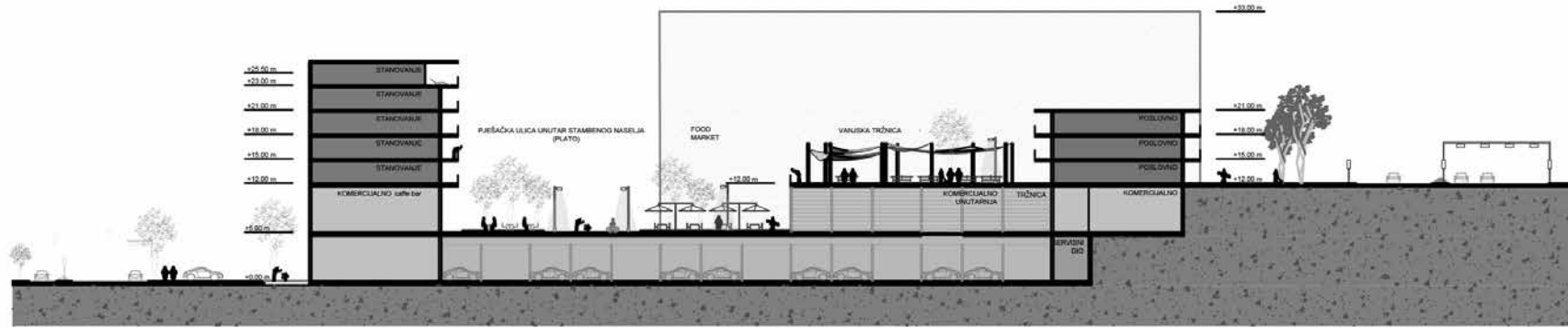
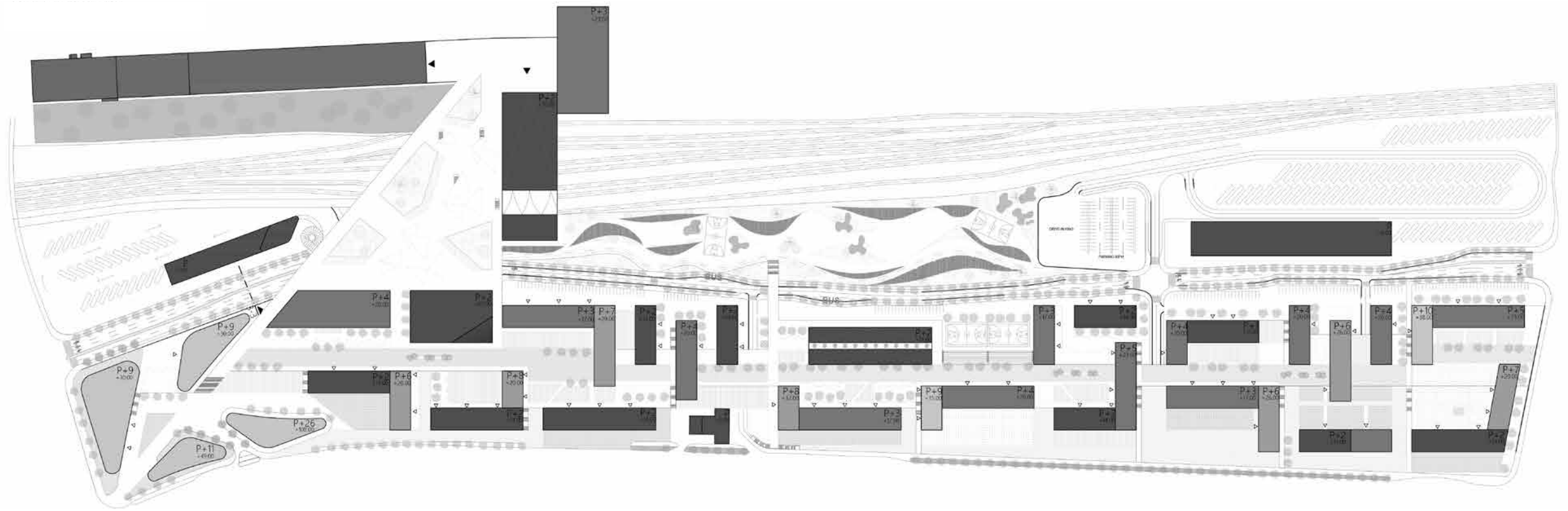

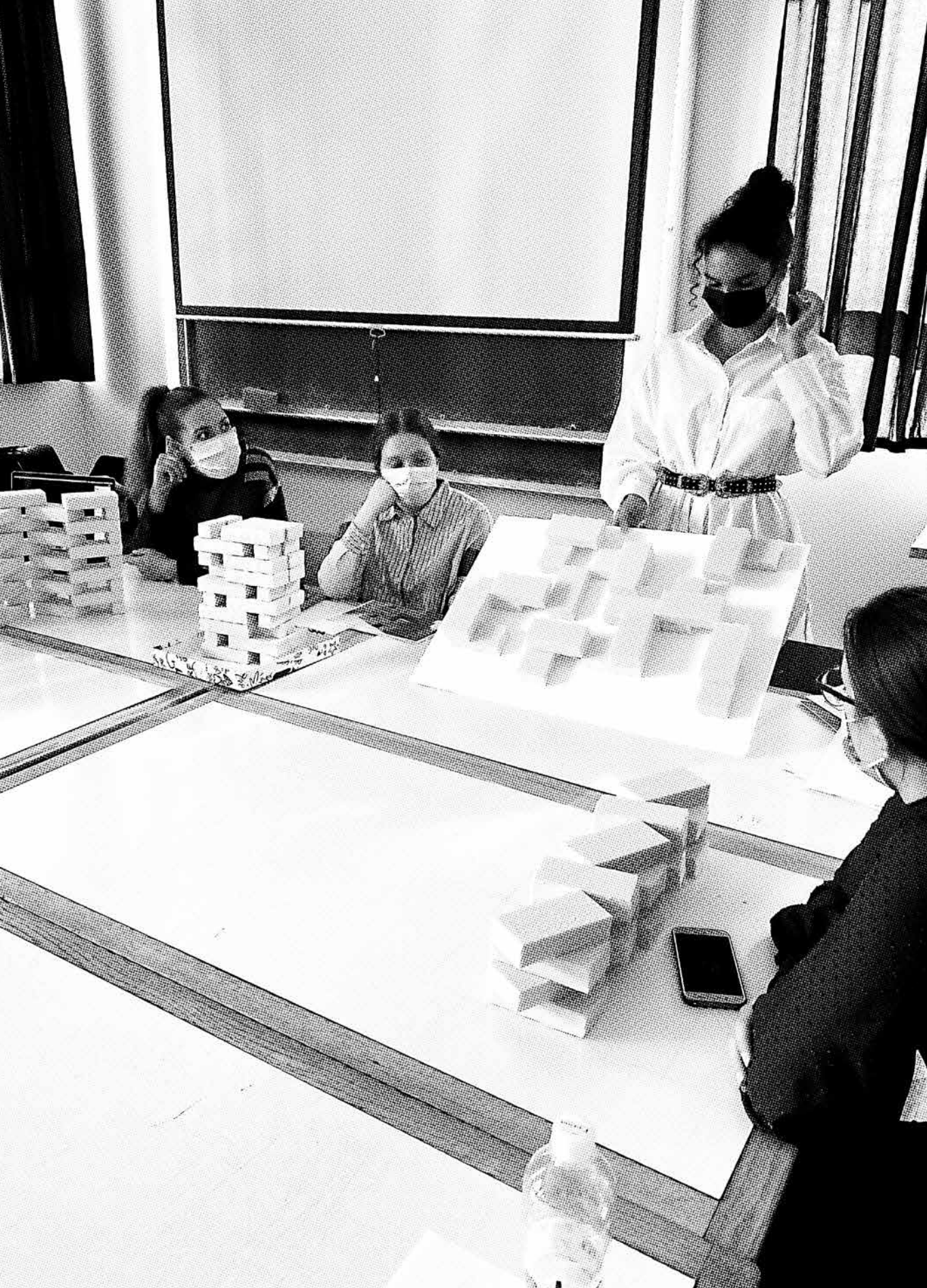

DIPLOMSKI SVEUČILIŠNI STUDIJ ARHITEKTURA I URBANIZAM

Diplomski sveučilišni studij Arhitektura i urbanizam traje 2 godine te produbljuje znanja stečena tijekom preddiplomskog studija. Omogućuje studentima da rade na složenim zadacima većeg mjerila u kojima se istražuju različiti arhitektonski i urbani fenomeni Mediterana, na lokacijama obalnog područja i u kontekstu vrijedne graditeljske baštine. U sklopu studija stječe se 120 ECTS bodova, a njegovim završetkom stječe se akademski naziv magistar/magistra inženjer/inženjerka arhitekture.

| NOVI PROGRAM | |
|--|--|
| 1. SEMESTAR | 2. SEMESTAR |
| DIPLOMSKI STUDIO 1 2+6 15 | DIPLOMSKI STUDIO 2 2+6 15 |
| ISTRAŽIVANJE U URB. PLANIRANJU 1+1 2 | URBANI DIZAJN 2+2 2 |
| PROSTORNO PLANIRANJE 1 2+0 2 | PROSTORNO PLANIRANJE 2 2+0 2 |
| SUVREMENA ARHITEKTURA 2+0 2 | HRV. ARHITEKTURA XX. ST. 2+0 2 |
| RADIONICA ZAŠTITE I OBNOVE GRAD. NASLIJEĐA 1 2+2 5 | RADIONICA ZAŠTITE I OBNOVE GRAD. NASLIJEĐA 2 2+2 5 |
| UPRAVLJANJE PROJEKTOM 2+0 2 | PLANIRANJE GRAD.INVESTICIJA 2+0 2 |
| IZBORNI KOLEGIJI 1 2 | IZBORNI KOLEGIJI 1 2 |

| 3. SEMESTAR | 4. SEMESTAR |
|--|---------------------|
| DIPLOMSKI STUDIO 3 2+6 15 | DIPLOMSKI RAD 30 |
| INTERIJER 2+2 5 | |
| URBOEKONOMIJA 2+0 2 | |
| INTEGRALNA ZAŠTITA PROSTORA 2+0 2 | |
| TEORIJA ARHITEKTURE 2+0 2 | |
| RADIONICA ZAŠTITE I OBNOVE GRAD. NASLIJEĐA 3 2+2 4 | |

IZBORNI KOLEGIJI:

BIM

STRANI JEZIK

MEĐUNARODNA ARHITEKTONSKA ILI
URBANISTIČKA RADIONICARADIONICA ZAŠTITE I OBNOVE GRAD.
NASLIJEĐA 3SLOŽENI ARHITEKTONSKO-
URBANISTIČKI SKLOPOVI

RADOVI 2020./21.



DIPLOMSKI STUDIO 1

prof. art. Neno Kezić, prof. art. Hrvoje Njirić (voditelji kolegija), Jure Bešlić, Samantha Pavić, Domagoj Bolanča

STAMBENI KOMPLEKS KLIS-KOSA

Projekt na kolegiju DS1 tematizira stanovanje u odnosu na specifičnosti potencijalnih korisnika, uvjeta gradnje i konkretne lokacije kamenoloma Klis-Kosa koji se zatvara 2024. godine te ga Općina Klis namjerava prenamijeniti za nove sadržaje. Cilj kolegija je da studenti preispitaju tipske stambene tipologije kojima su se bavili na preddiplomskom kolegiju RAP2 te istraže atipične, inovativne stambene tipologije u skladu s duhom vremena, novim tehnologijama, održivosti te društvenim odnosima. Program uključuje: socijalno stanovanje /POS, luksuzno stanovanje, *airbnb* / sezonsko stanovanje, privremeno stanovanje za digitalne nomade, strane radnike samce i sl., stanovanje za tržište / komercijalni *development*, stanovanje za treću životnu dob i strane umirovljenike, stanovanje za proširene tradicionalne obitelji / višegeneracijsko stanovanje.

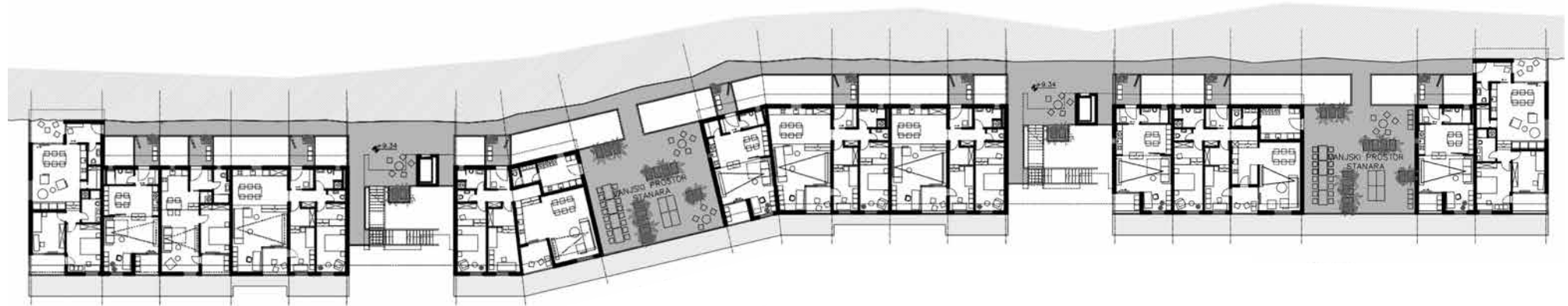
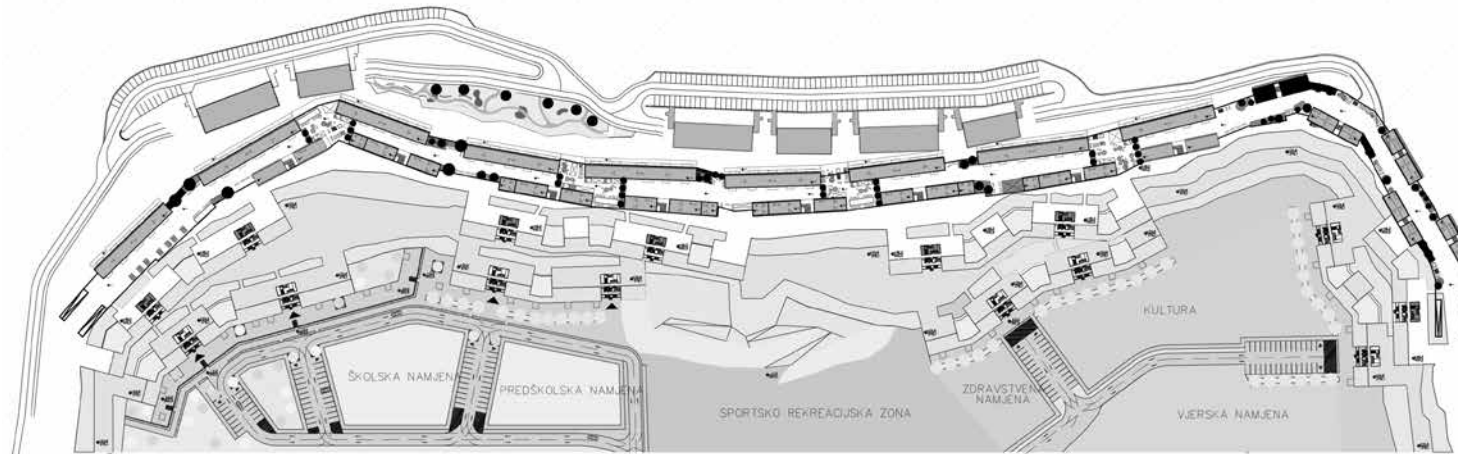

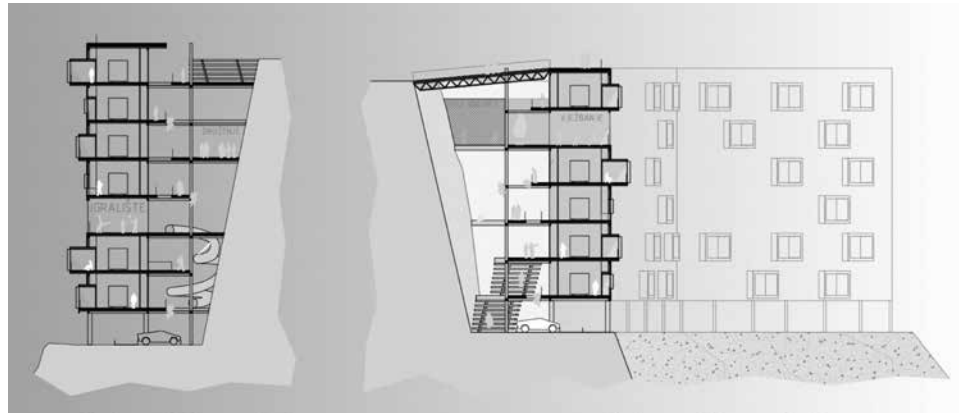
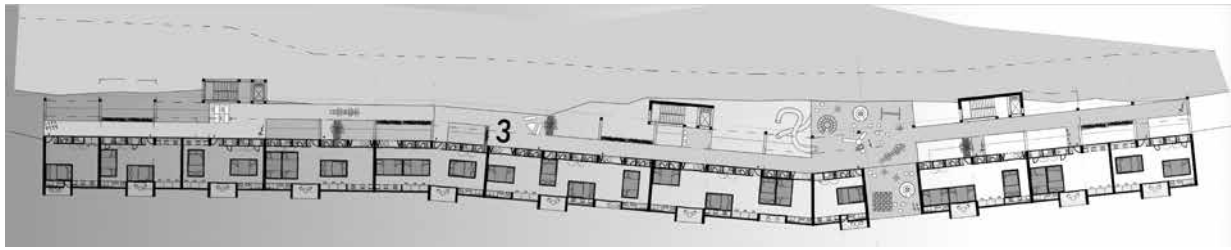

Anamaria Dujić, Antonio Vukičević: Klis Cube '21

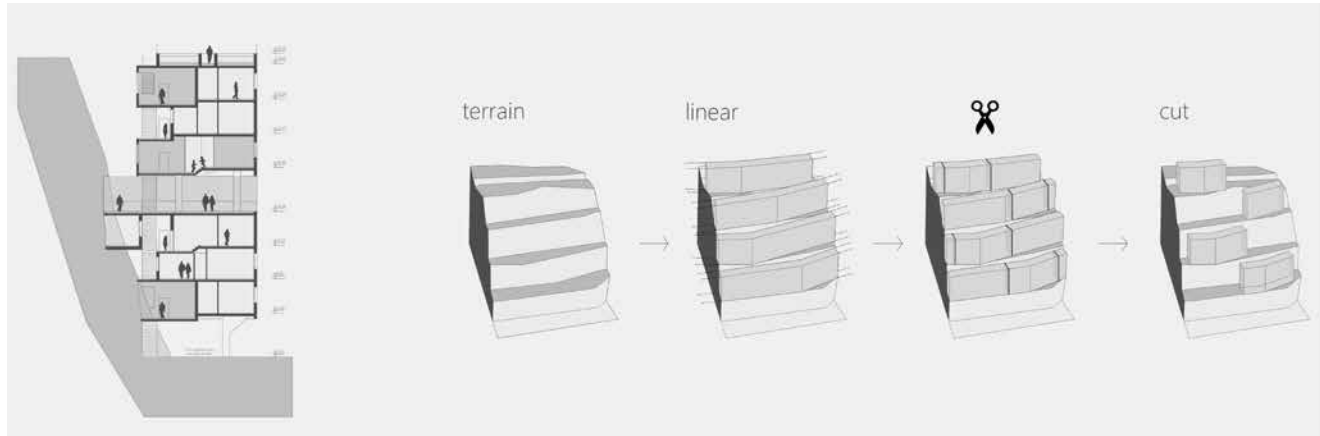
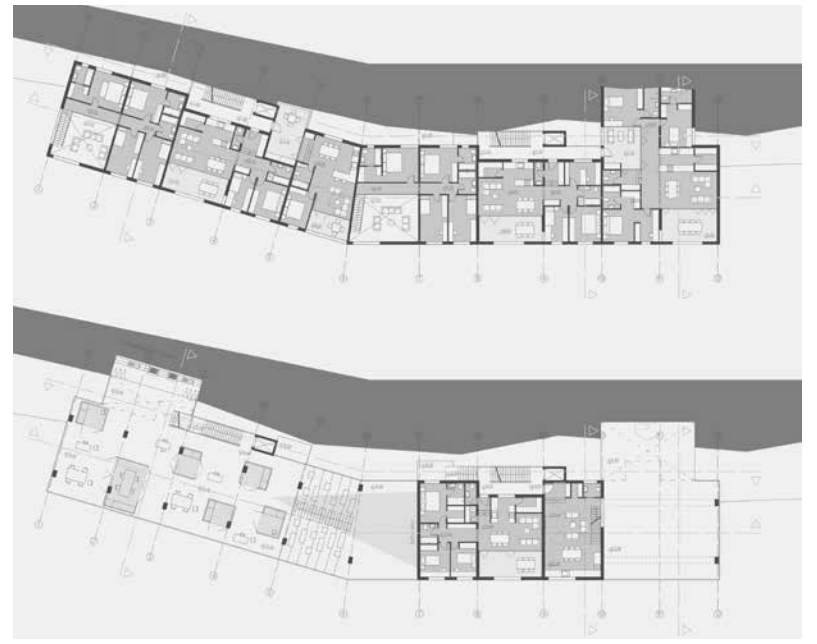

Petra Kerum, Dora Maškarin: Stambeni kompleks Klis-Kosa

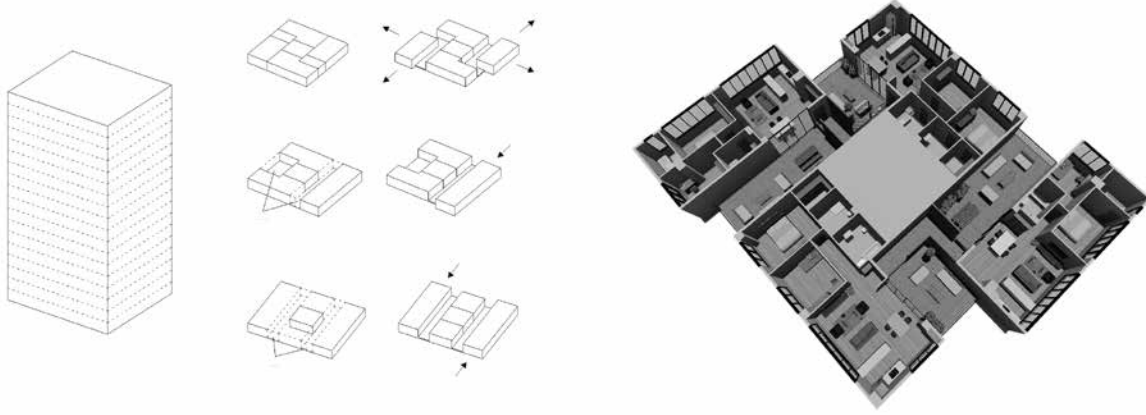

K O N C E P T



TLOCRT KARAKTERISTIČNE ETAŽE

0 1 2 3 4 5 10m

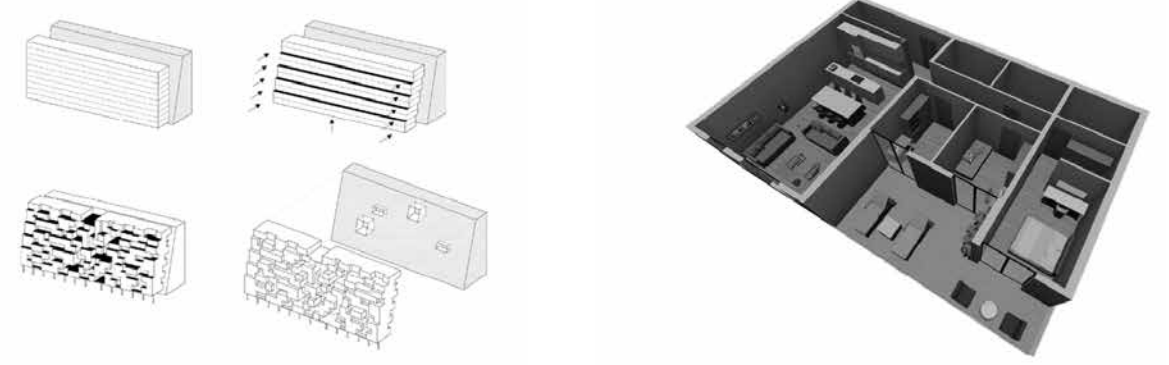

0 1 2 3 4 5 10m



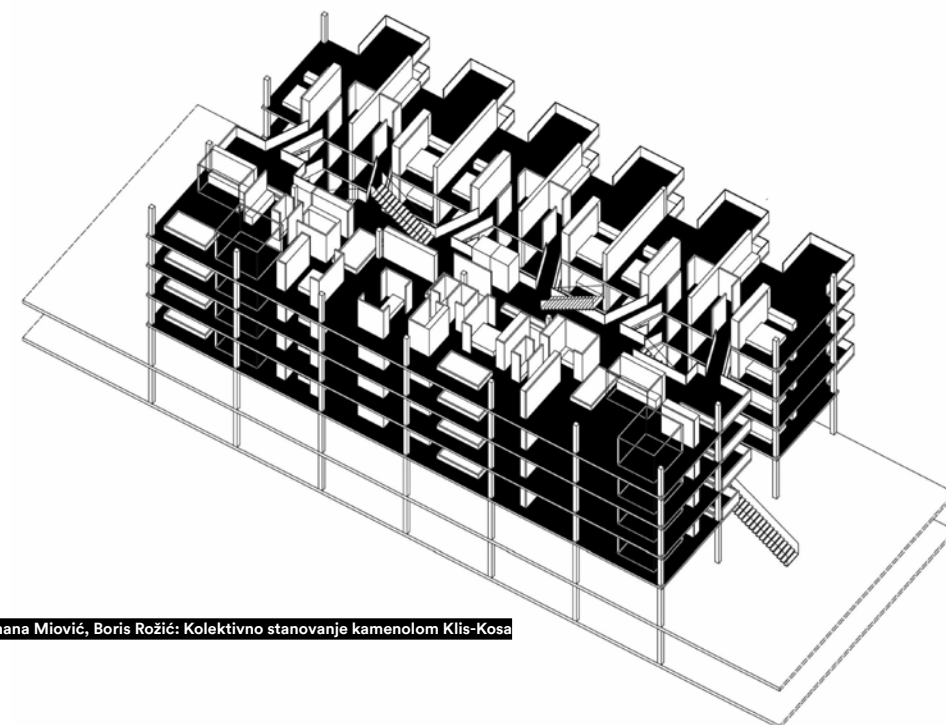
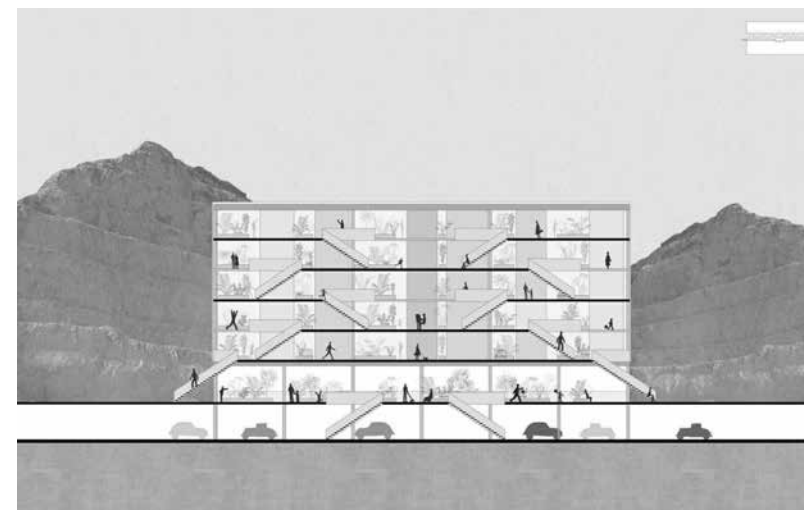
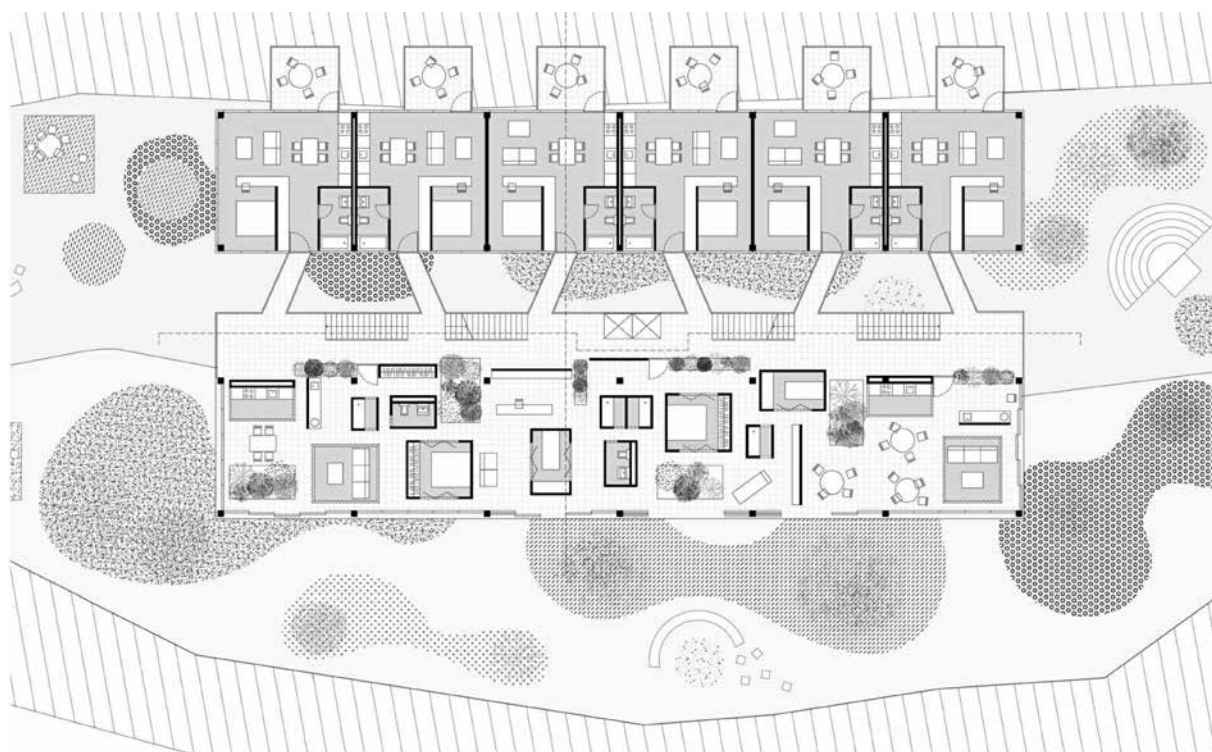
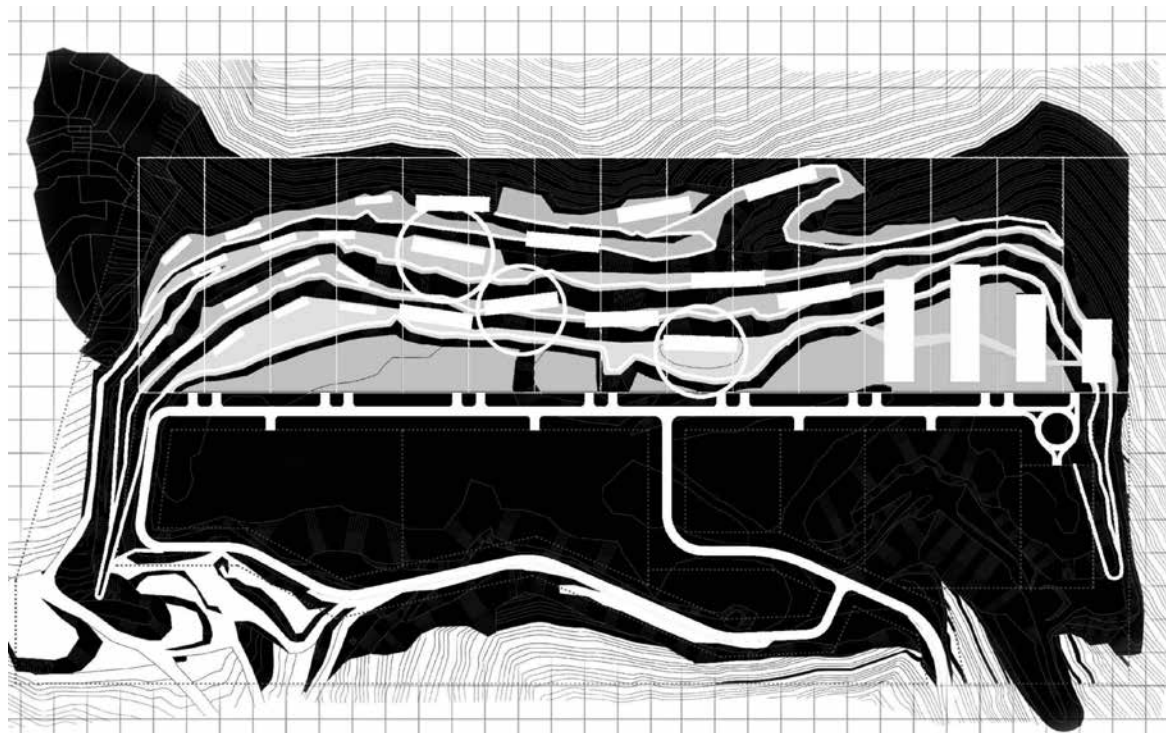

Tihana Miović, Boris Rožić: Kolektivno stanovanje kamenolom Klis-Kosa

DIPLOMSKI STUDIO 2

izv. prof. art. Toma Plejić, izv. prof. art. Vanja Ilić (voditelji kolegija), Zrinka Visković, Jure Bešlić

CLOUD9

Kolegij DS2 realiziran je kroz opsežno urbanističko-arhitektonsko istraživanje na lokaciji gradskog projekta br. 9 (gradski projekt Meje), radnog naslova CLOUD9. CLOUD9 čine složeni međuodnosi novog kulturnog i njemu komplementarnog sadržaja od značaja za grad, županiju i državu. Projekt izuzetno javnog i društvenog karaktera razvija se u kontekstu niza kulturnih sadržaja na potezu Banovina - MHAS - Galerija Meštrović - Kaštelet - 'Vila Dalmacija' - Oceanografski institut. Dodatna tendencija je u projekt uključiti ansambl MHAS-a i Galeriju Meštrović kako bi se reevaluirao zatečeni visokovrijedni sklop i stvorio novi vibrantni suživot. Novi kulturni epicentar (50% sadržaja) bit će jedno od središta urbanog impulsa u kojem se posjetitelji susreću, provode svoje slobodno vrijeme, stječu raznolike informacije te se druže u galerijskoj kavani. Novi epicentar odražavat će otvorenost prema gradu i svijetu te želju za ispreplitanjem umjetnosti sa svakodnevnim životom. Program+ (50% sadržaja) nije zadan i potrebno ga je bilo iskonstruirati.

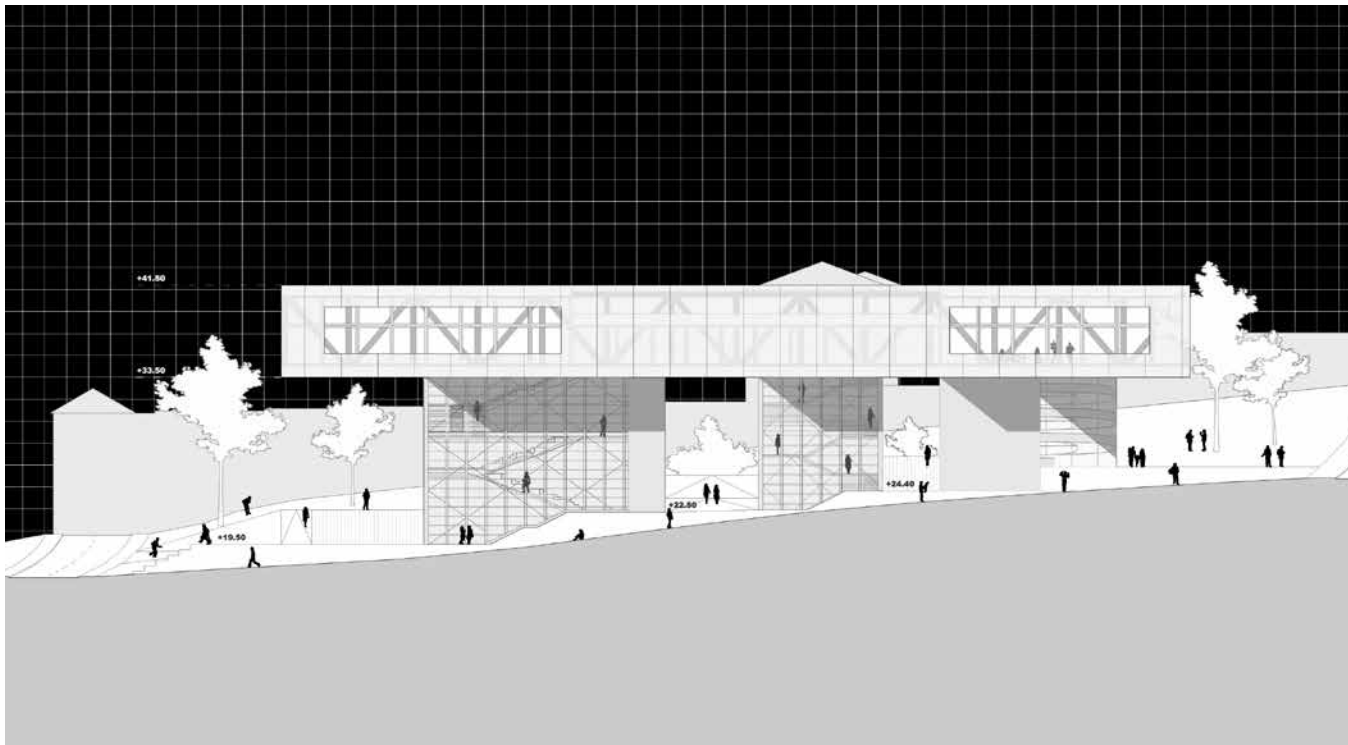

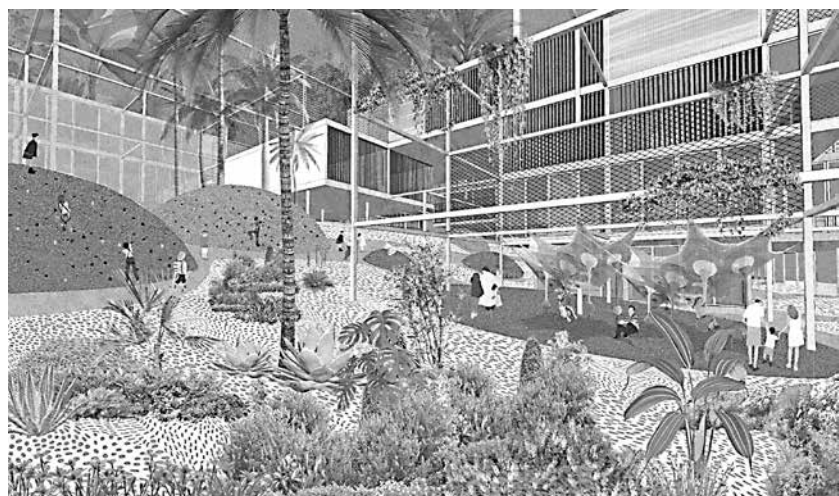

Karmen Berda, Marko Glavaš, Luka Ilić, Dorotea Miličić, Monika Raguž, Josipa Šuta (GRUPA 4)

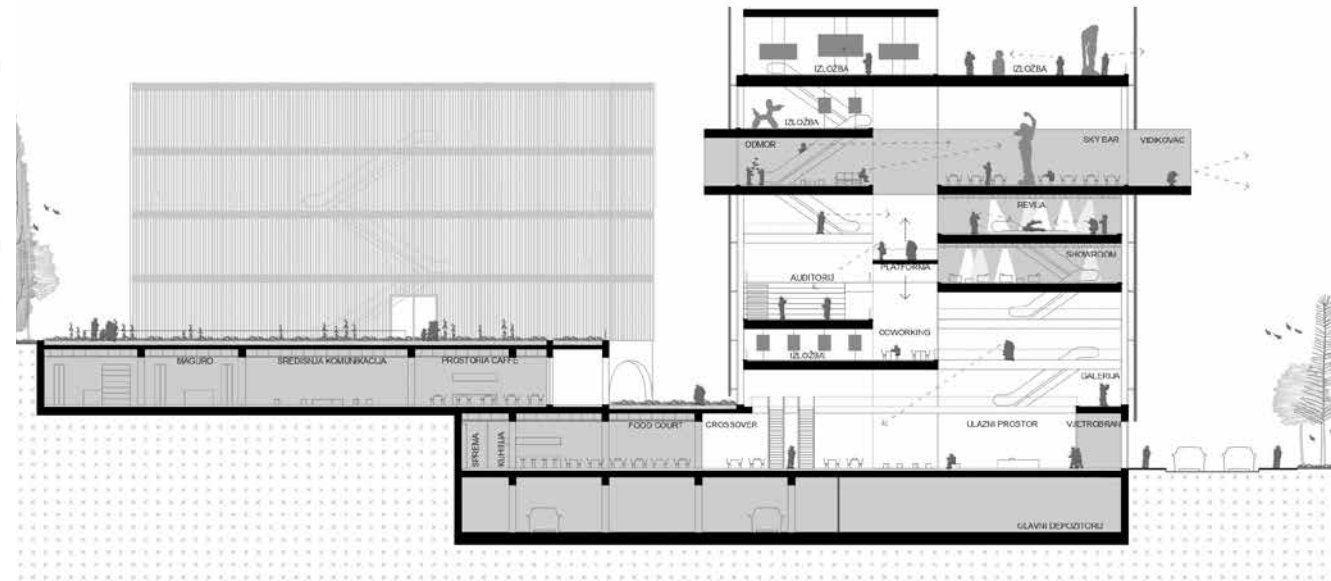
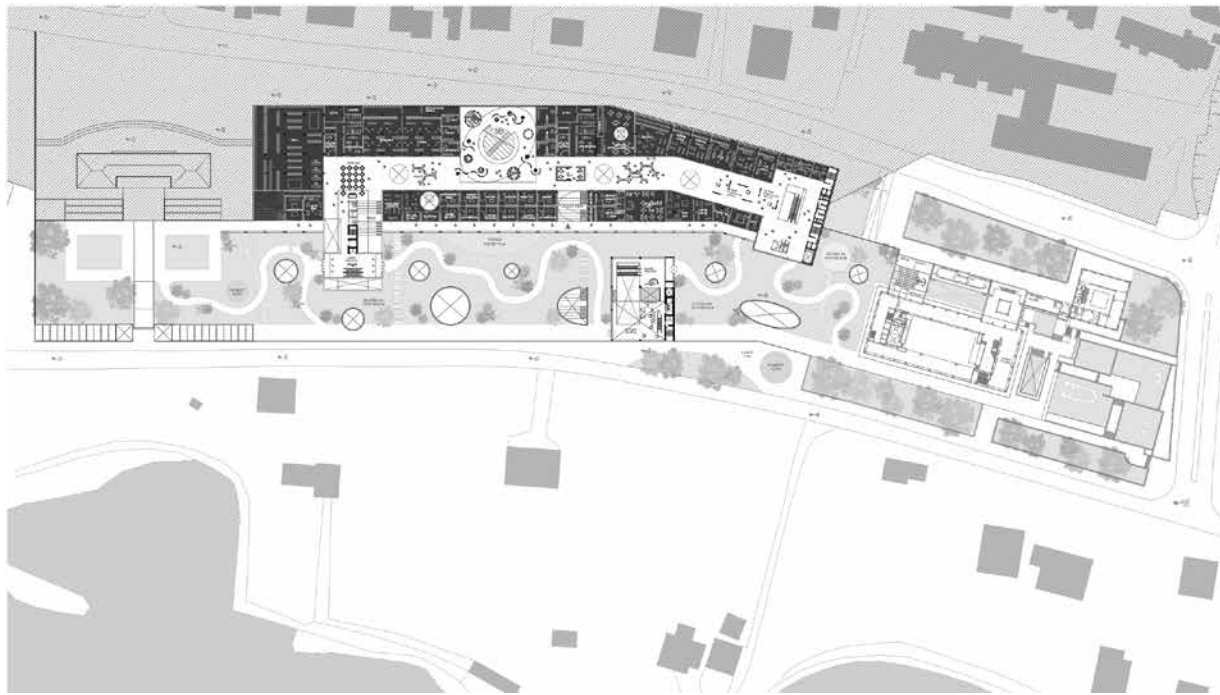

Antonio Božić Kudrić, Monika Dragičević, Ruža Majić, Karla Štajduhar, Karmen Blažević, Ivona Kandasć (GRUPA 5)

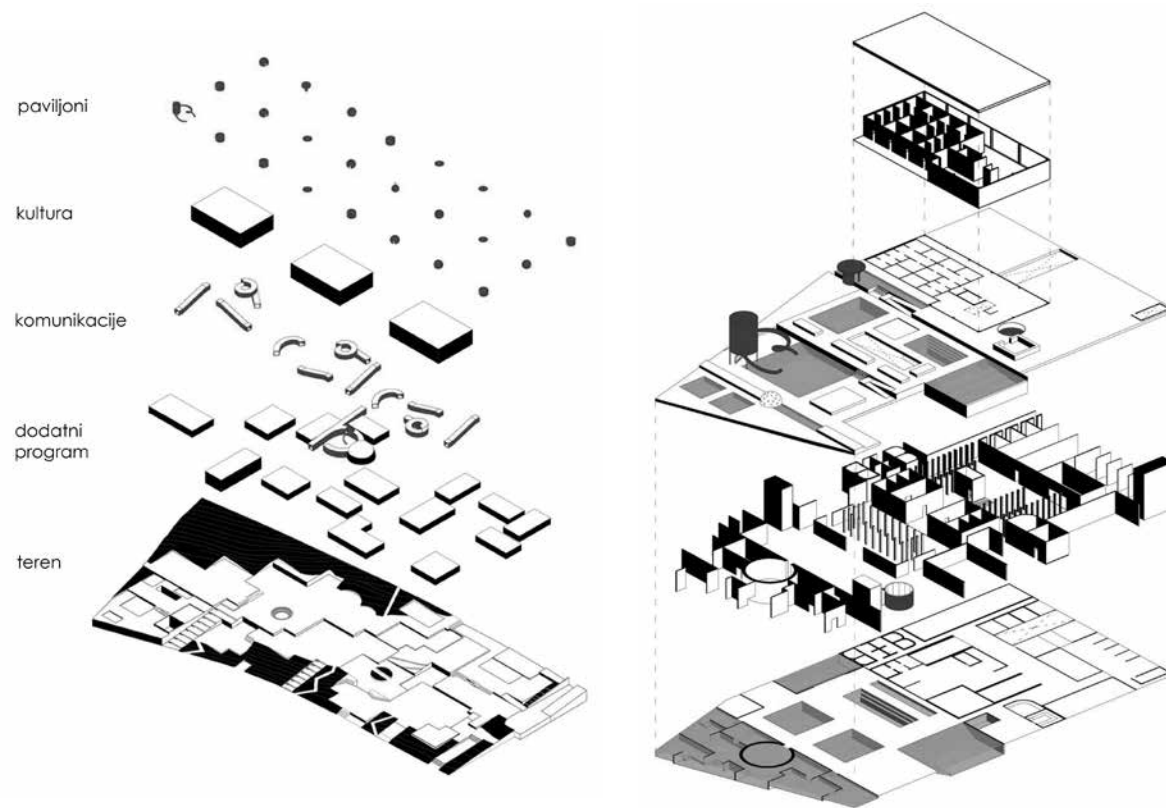
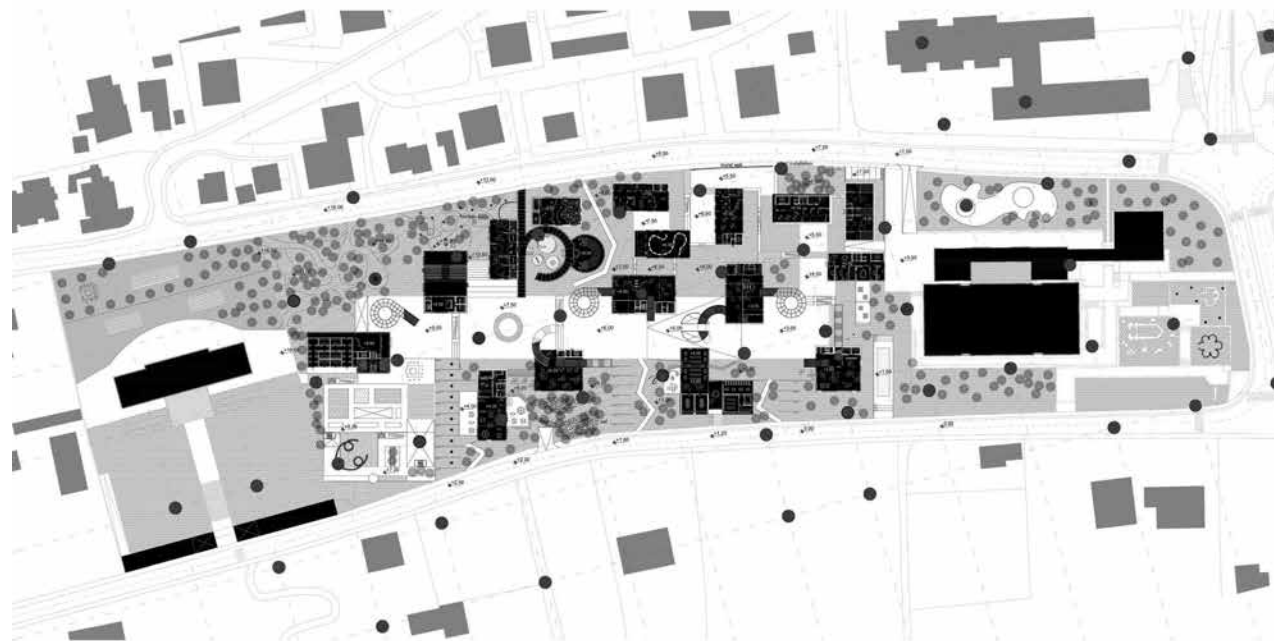
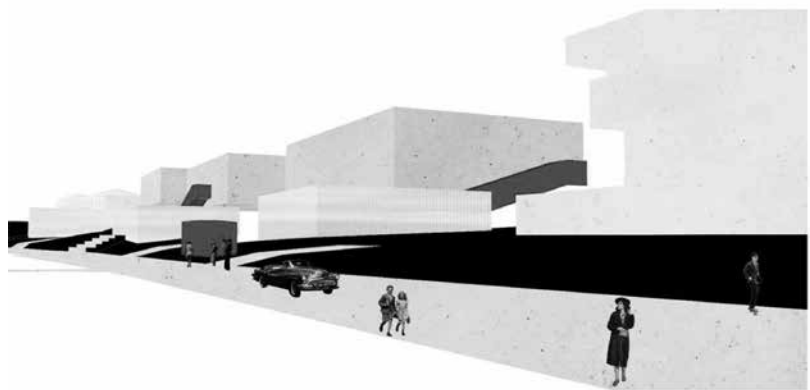
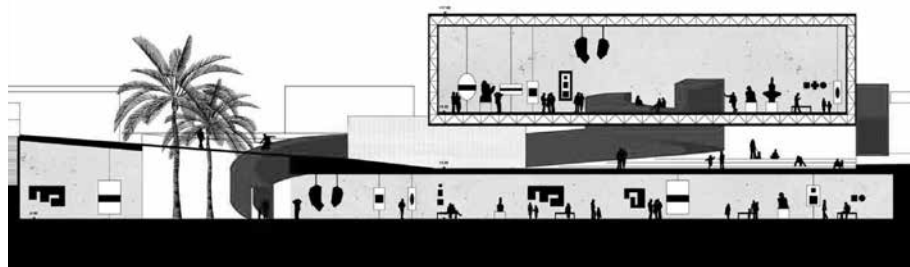

Dražen Balić, Noelia Caballero Moreno, Dorotea Mandić, Miro Radman-Livaja, Dejamir Tahirović, Matea Tutiš (GRUPA 6)

DIPLOMSKI STUDIO 3

doc. art. Saša Randić (voditelj kolegija),
prof. art. Ante Kuzmanić, doc. dr. sc. Sanja
Matijević Barčot, Jere Kuzmanić

MEDITERANSKA SUBURBIJA

Ovogodišnji zadatak kolegija DS3 bavi se područjem toka rijeke Žrnovnice i teži cjelovito sagledati prostor od njenog izvora do ušća. Promišljajući urbanističko-arhitektonski razvoj tog područja studenti se potiču da u svojim rješenjima istražuju morfologije koje ne pripadaju tradicionalnoj podjeli na urbane i ruralne. Semestralni zadatak je bio izraditi urbanističko-arhitektonsko rješenje naselja za 2000 stanovnika koje će dati odgovor na pitanje što je to mediteranska suburbija. Idejno urbanističko-arhitektonsko rješenje stambenog naselja izrađivalo se kroz tri faze: 1) analitička studija prostora uz tok rijeke Žrnovnice, 2) idejno urbanističko rješenje naselja na odabranoj lokaciji i 3) idejno arhitektonsko rješenje dijela naselja unutar odabranog urbanističkog obuhvata.

U sklopu kolegija gostujuća predavanja održali su Ivo Andrić (FGAG, Split), Elena Albareda (Ciclica, Barcelona), Ivica Mitrović (UMAS, Split), Ivana Žalac (SKROZ, Zagreb) i Lada Hršak (Bureau LADA, Amsterdam).

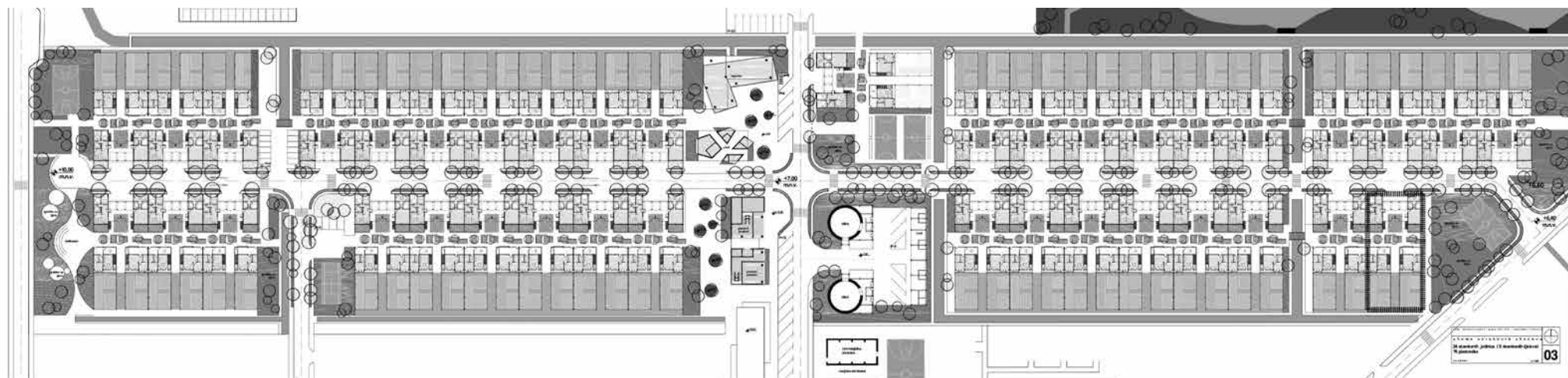

Iva Grbavac i Tea Zonjić

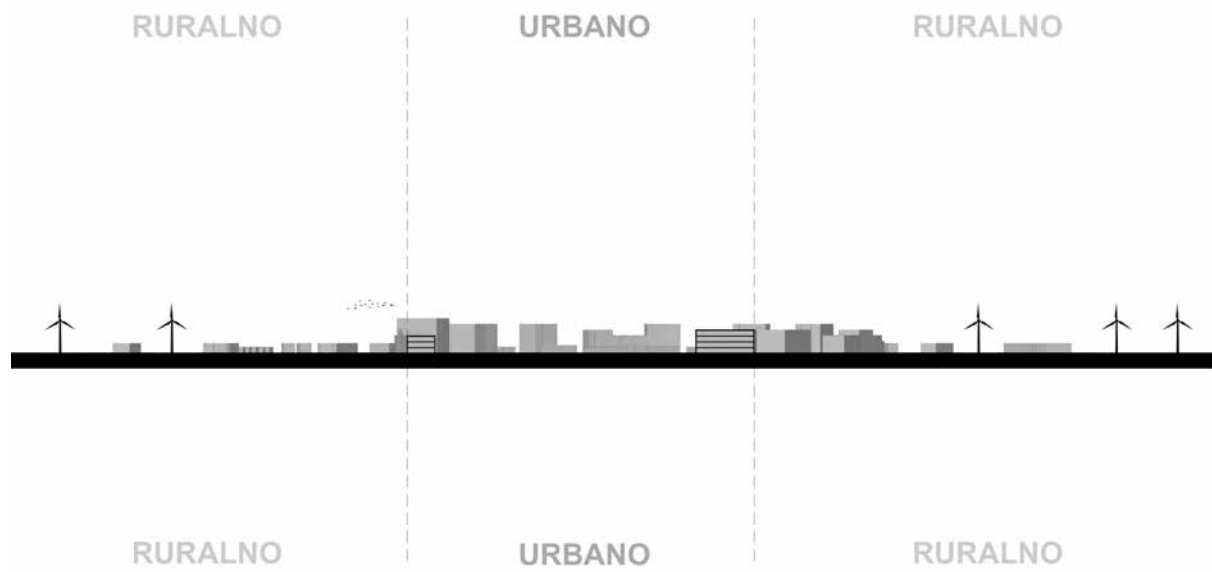
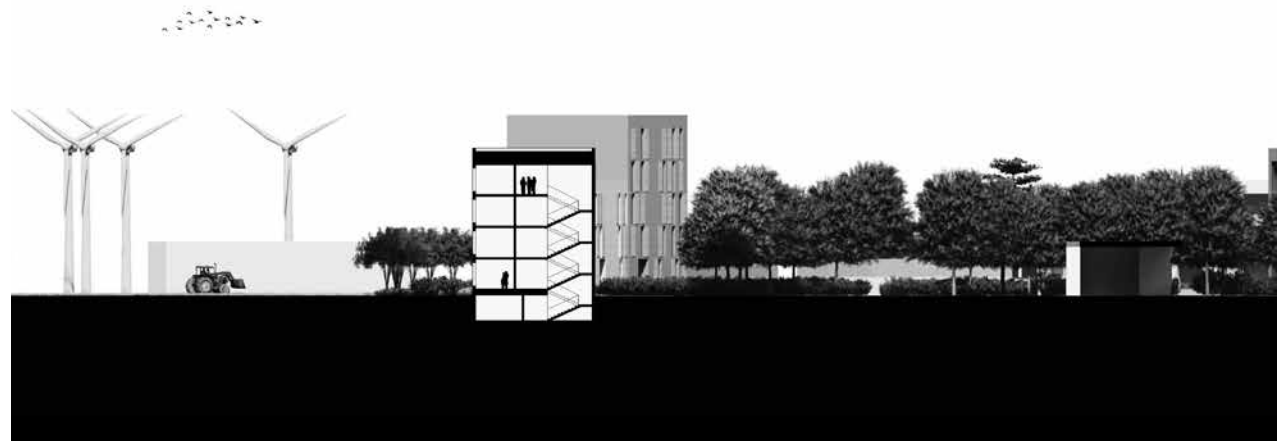
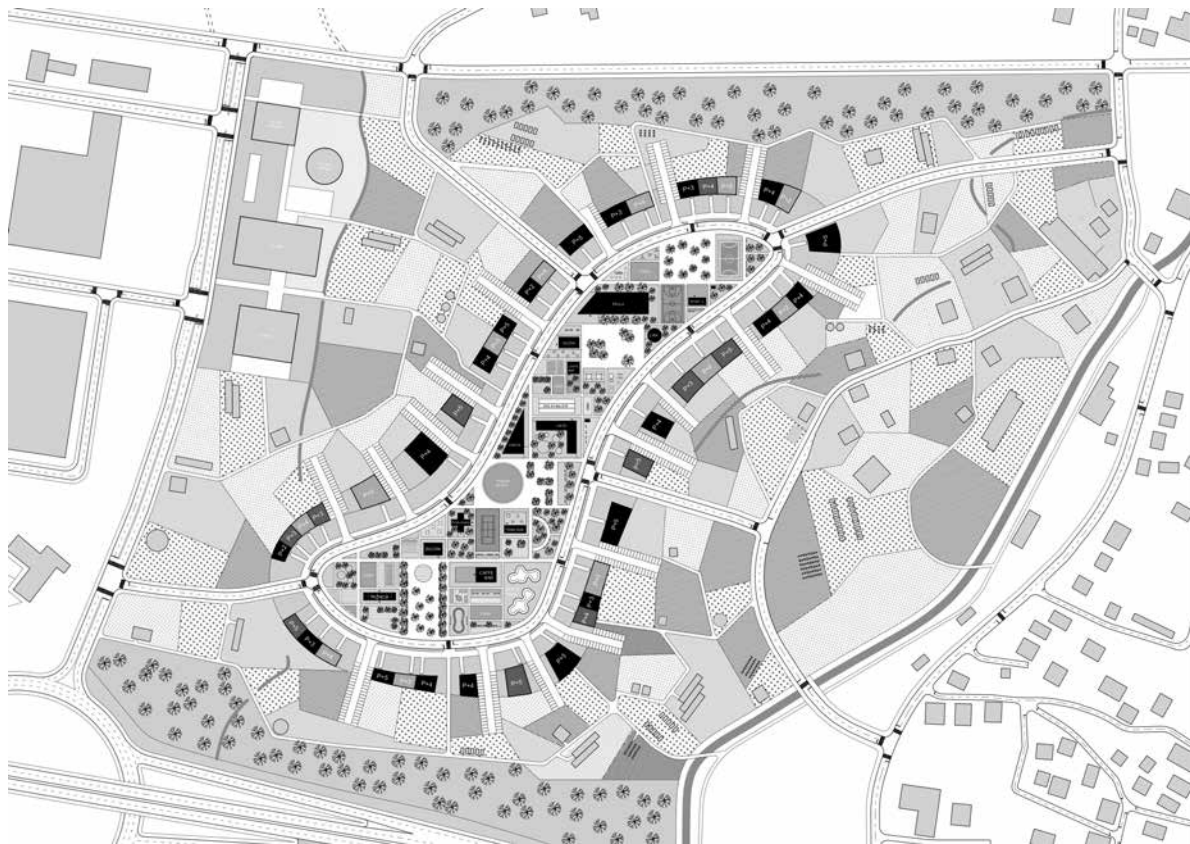

Mislav Krajina i Dora Belamarić

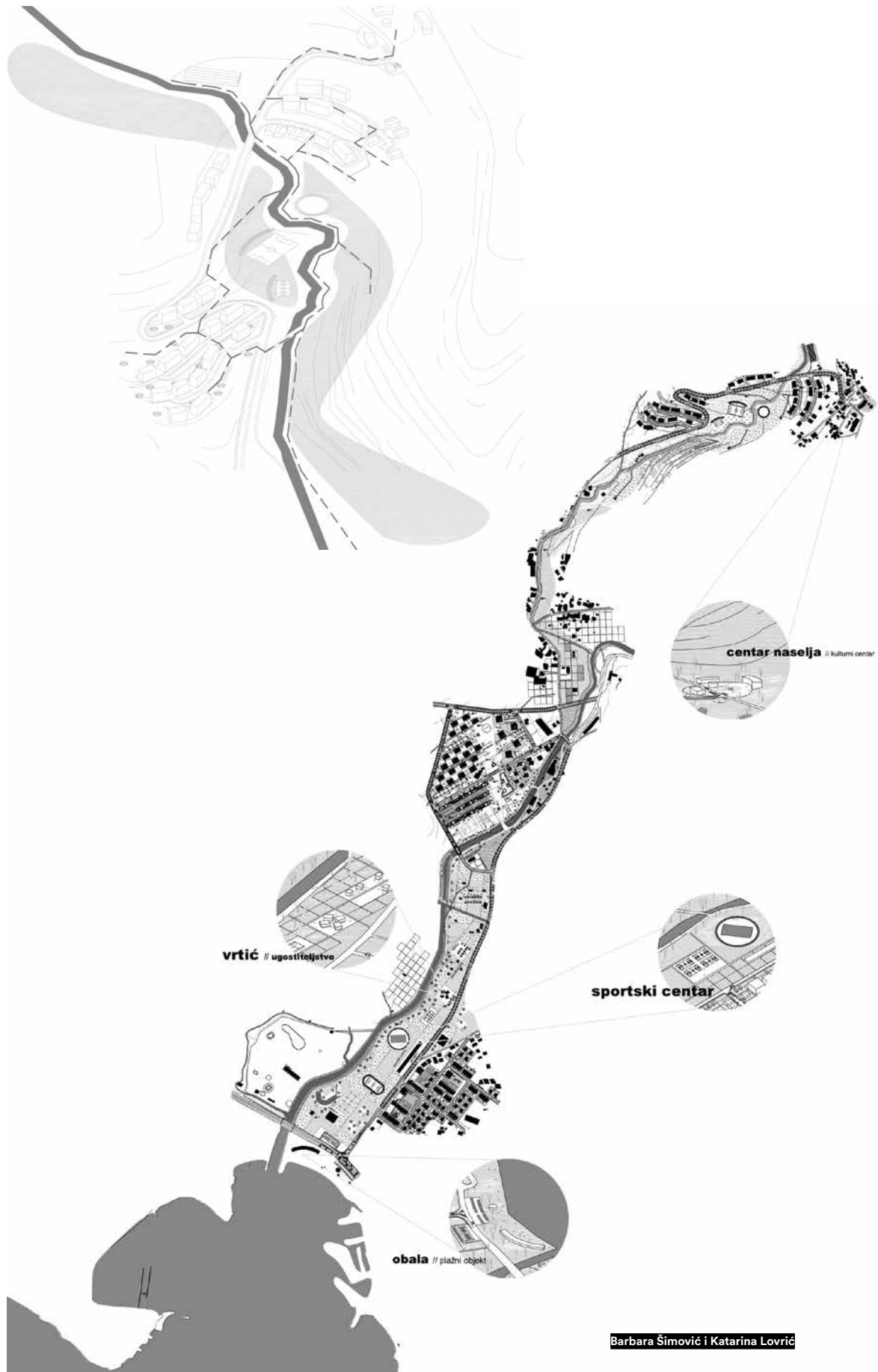

Barbara Šimović i Katarina Lovrić



KLARA ČERINA I LUKA BARIĆ

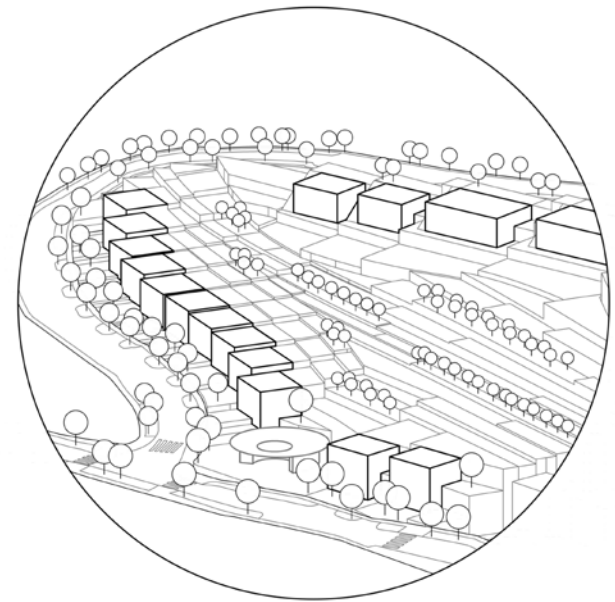
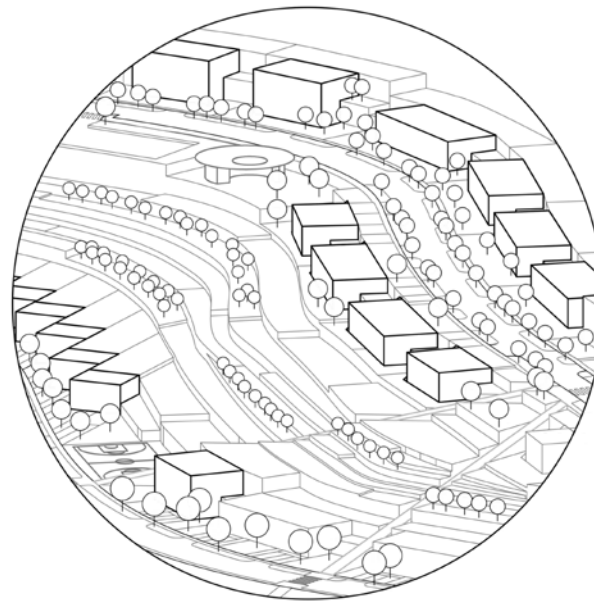

Klara Čerina i Luka Barić

INTERIJER

prof. art. Neno Kezić (voditelji kolegija),
Domagoj Bolanča, Samantha Pavić

U ovoj akademskoj godini zadatak kolegija Interijer je bio kreirati novi prostor galerije Fotokluba Split s ambicijom da se isti izvede kada prilike budu dopuštale. Studentima je ostavljena potpuna kreativna sloboda da se izraze kroz ovaj zadatak testirajući prostorne i programske mogućnosti koje zadatak pruža.

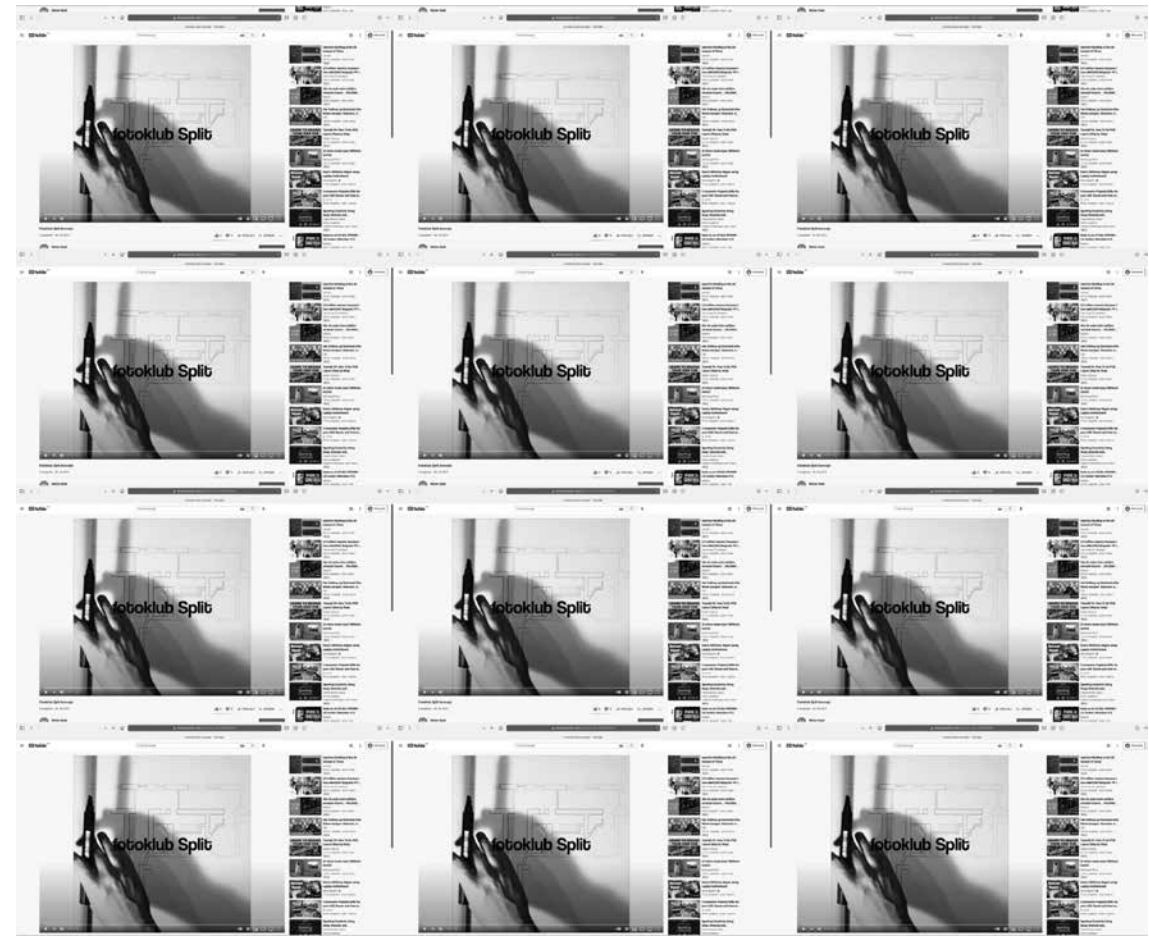
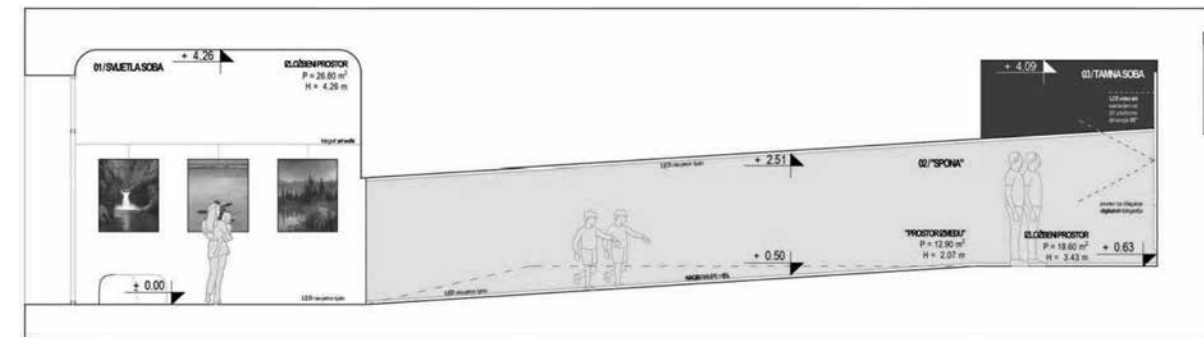
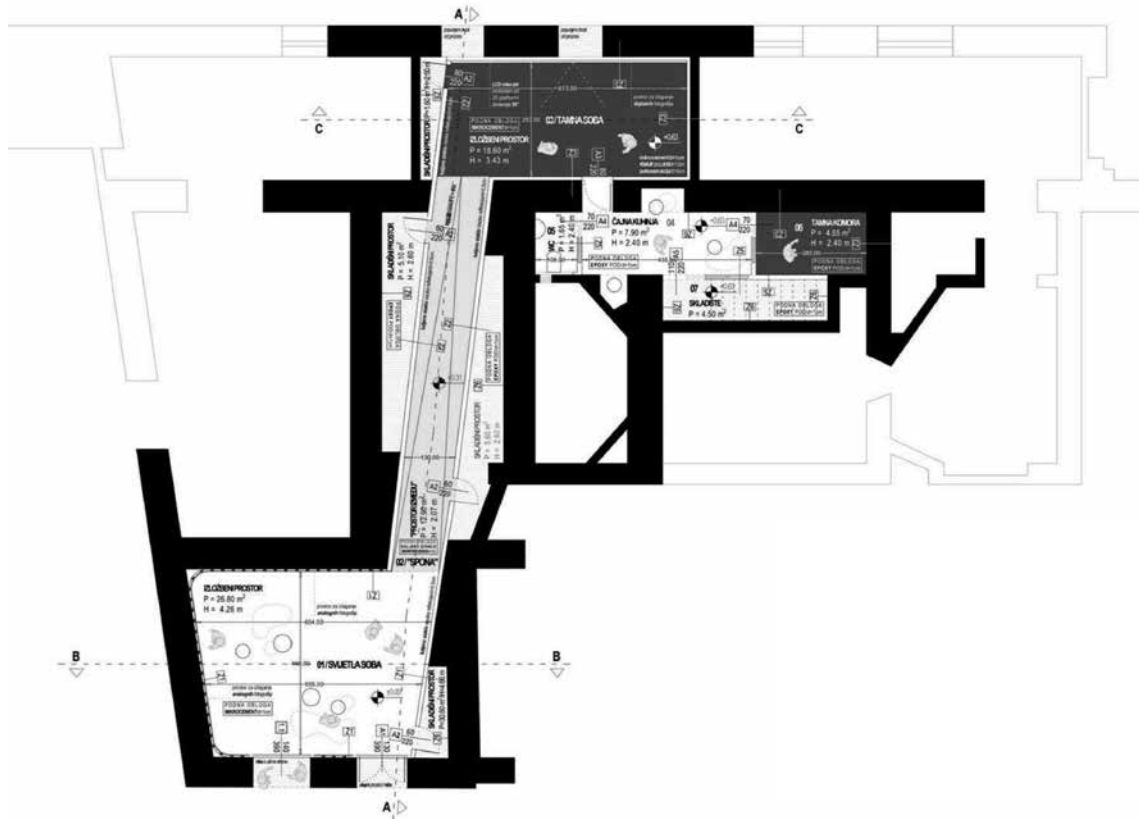

Mislav Bauk

Kose plohe stropa ostaju čiste kao monolitna forma koja lebdi nad prostorom. Iznad te lebdeće monolitne forme je prostor za instalacije čime se asketski prostor izlozbe ostavlja čistim bez instalacije i svega onoga što je potrebno u prostoru ali nije poželjno da se vidi.

Prostor fotokluba je izuzetno malih dimenzija stoga je ideja slobodnog prostora bez postavljanja pregrada, međuetaza i slično osnovna misao vodilja u stvaranju ovog arhitektonsko - interijerskog rješenja. Možda je upravo izraz jednog od najvećih svjetskih arhitekata Ludwig Mies van der Rohe-a ("Less is more") prikladna za ovaj prostor i pristup projektiranju. Materijalnost prostora izvedena je asketskom duhu bijelih zidnih i stropnih ploha te tamnijeg betonskog poda. U takvom ozračju minimalizma ostavlja se mirna pozadina slikama koje će biti izložene u tom prostoru.



U prostornom konceptu preuzima se "lajt motiv" postojeće rampe koja spaja prvu i drugu prostoriju fotokluba. U tom duhu kreiran je čitav izložbeni prostor fotokluba - poput topografije. Kose plohe poda ali i stropa stvaraju različite doživljaje i potenciraju kretanje kroz prostor (prolazi - niža visina, stacionarni prostor - viša visina).

Kose plohe poda zamišljena su i kao moguća mjesta za sjedenje i boravak društva slično kao na trgu u Sieni gdje zbog blagog nagiba on postaje mjesto koje nije više samo namijenjeno prolasku nego i zadržavanju i borvaku (sjedenju) na njemu.



Mislav Krajina

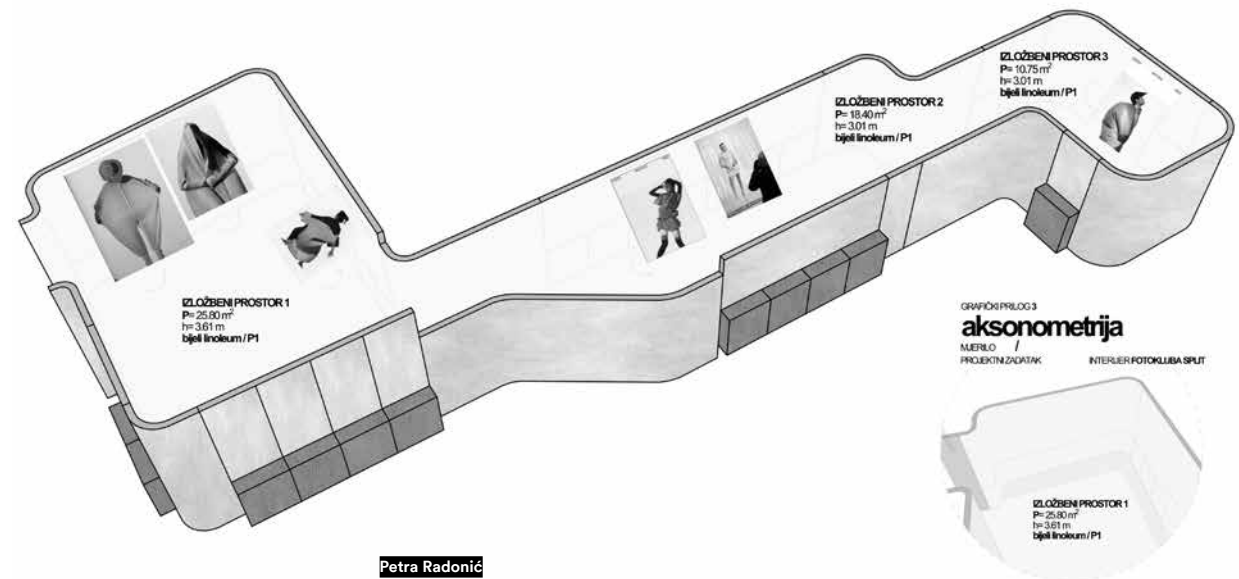
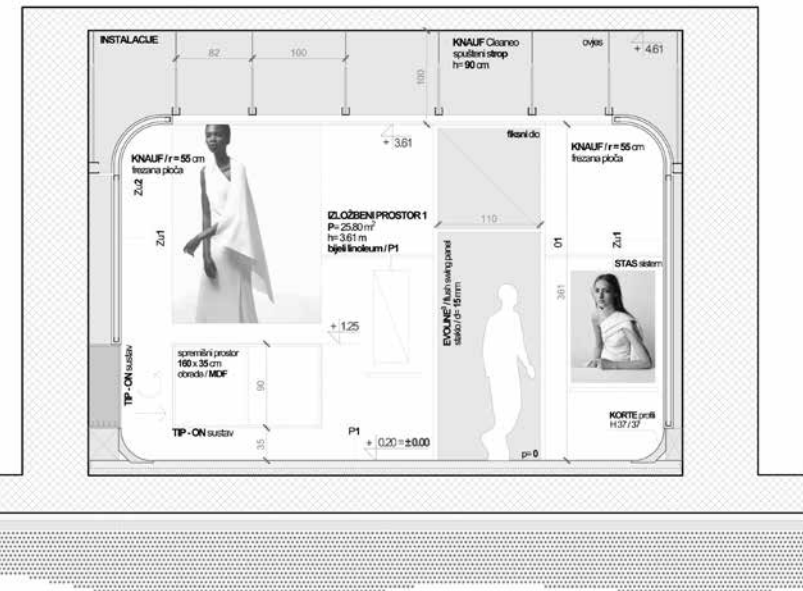
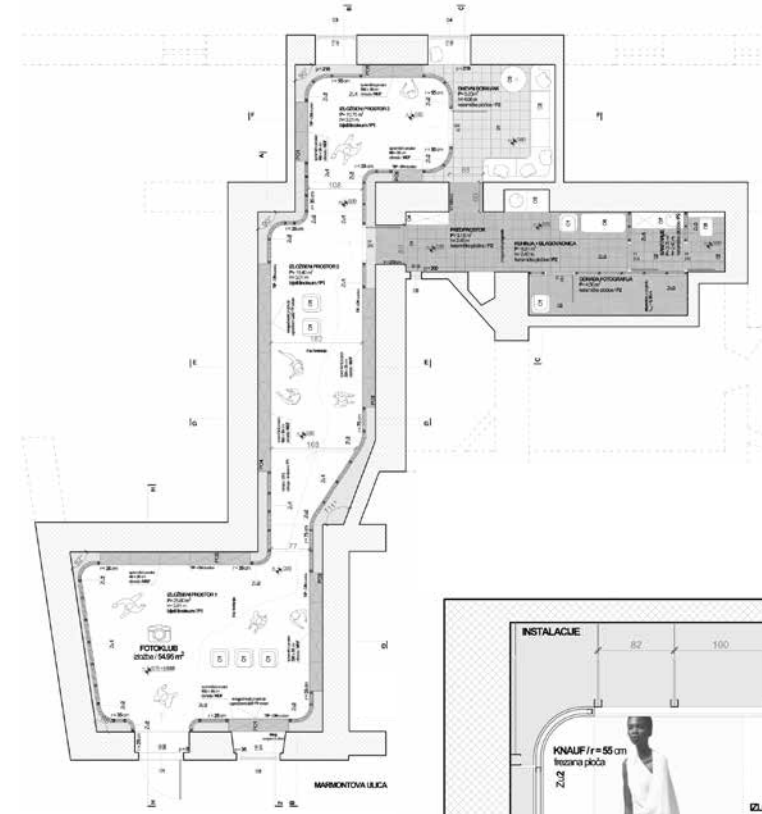

Petra Radonić

ISTRAŽIVANJE U URBANISTIČKOM PLANIRANJU

doc. dr. sc. Ana Šverko (voditeljica kolegija),
Zrinka Visković, Jere Kuzmanić

Tema kolegija je javni prostor Dioklecijanove palače, koja je stambeni kvart, centar grada i turistička atrakcija. Kako pomiriti različite uloge istog prostora? Kako na situaciju u povijesnoj jezgri utječe trenutna izolacija?

Do odgovora se dolazi:

- istraživanjem Palače kroz povijest i suvremenih prostornih činjenica
- kvantitativnim i kvalitativnim mapiranjem
- ispitivanjem stupnja prostorne čitljivosti i memorabilnosti
- promatranjem prostora u kontekstu društvenih zbivanja
- bilježenjem događaja koji nastanjuju formu.

Kroz analize se dobivaju različite dimenzije prostora kao baza za konkretne postupke s ciljem što obuhvatnije spoznaje i definicije Dioklecijanove palače u prostornim i vremenskim slojevima, te daje mnoštvo informacija za ostvarenje krajnjeg cilja: produkcije nove mape javnog prostora Dioklecijanove palače. Zadatak potiče studente na razvoj istraživačke metodologije s ciljem višeslojnog vrednovanja prostora i doprinosa detektiranju problema u prostoru te izrade stručno utemeljenih solucija. Iz provedenih analiza svaka grupa studenata formira svoj projektni zadatak, ovog puta prilagođen spoznajama o prostoru izazvanim stanjem izolacije te nudi prijedlog rješenja. Prva, analitička faza zadatka predstavlja zajednički rad svih studenata, dok se u drugoj fazi zadatka prijedlozi rješenja izrađuju u malim grupama.

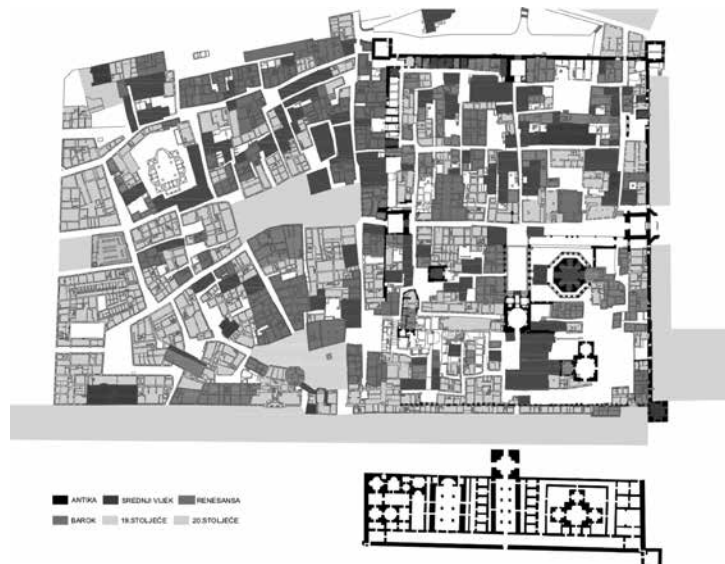

REZULTAT PREKLOPLJENIH MAPA KRETANJA

LEGENDA

- BROJ ZATEČENIH KORISNIKA u vremenskom periodu od 10 min na promatranj površini 20m²

veličina kruga proporcionalna je broju protaznika na toj lokaciji

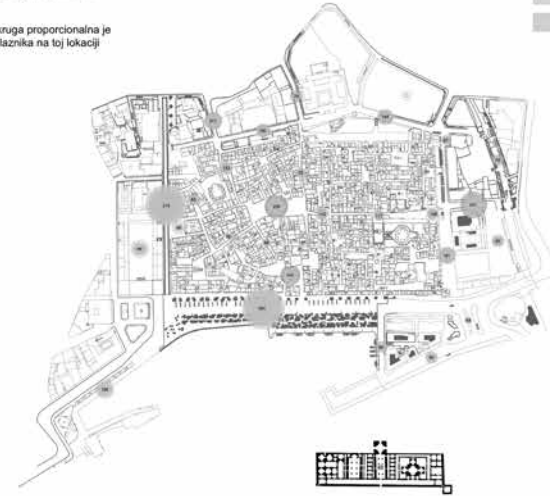

ZONIRANJE PROSTORA PO UČESTALOSTI KORIŠTENJA

LEGENDA

- najintenzivnije korišteni prostori
- srednje učestalo korišteni prostori
- najmanje učestalo korišteni prostori

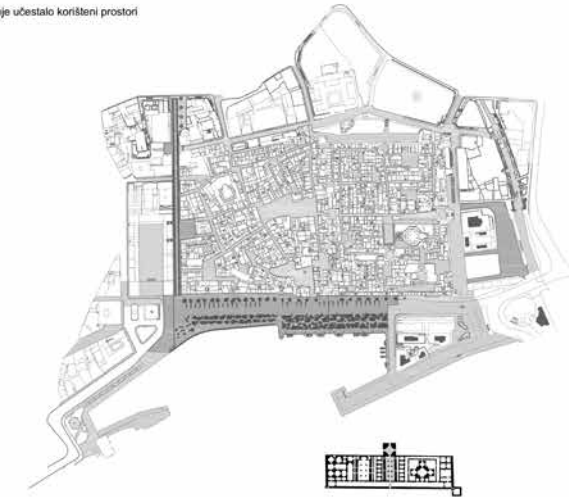

Iris Belamarić, Petra Kerum, Dorotea Mandić, Dora Maškarin, Lucija Mišura: Analiza - Kretanje / Učestalost korištenja

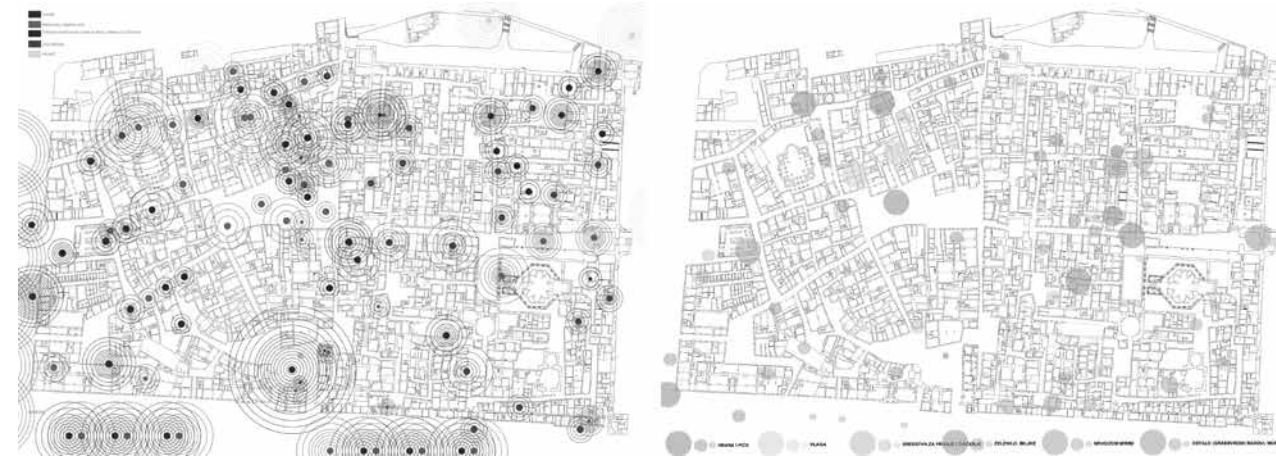

Zana Jadrešin, Antonio Vukičević, Leon Prkić, Anamaria Dujić, Matea Tutiš: Analiza - Zvukovi / Mirisi

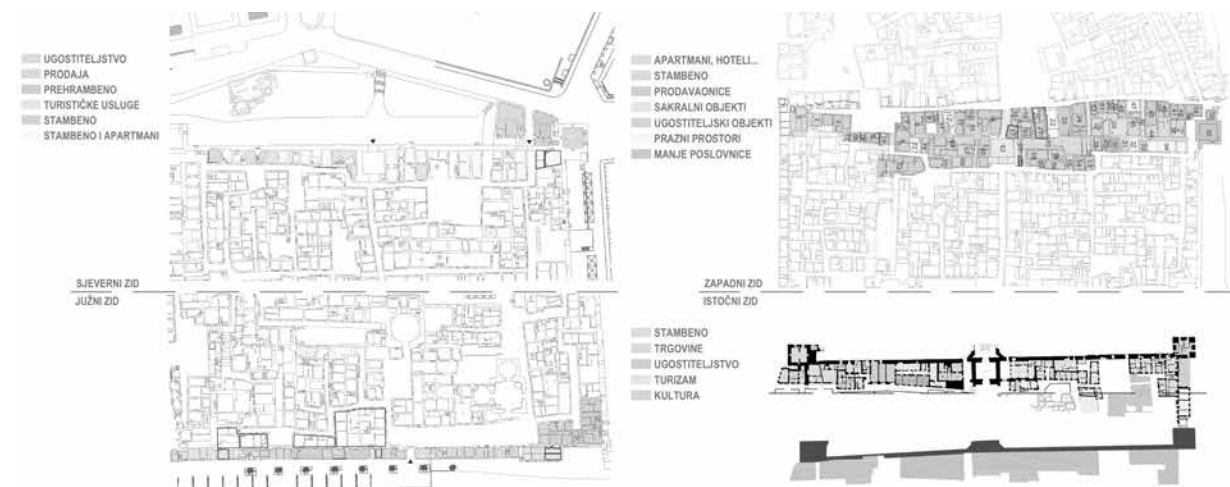

Karmen Blažević, Antonio Božić Kudrić, Lucija Došen, Monika Dragičević, Ana Ljubić: Analiza - Povijesni slojevi / Zidovi palače

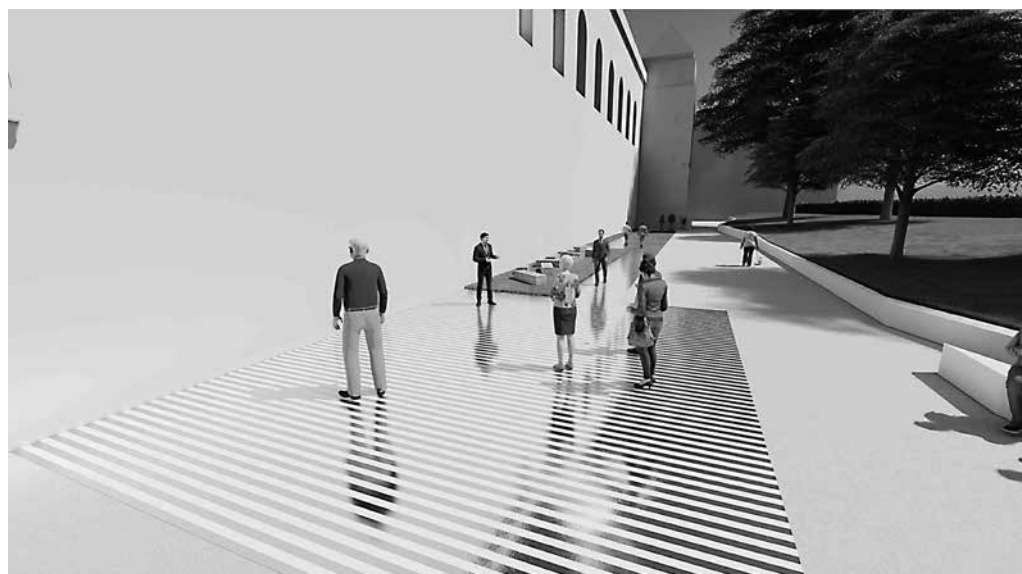
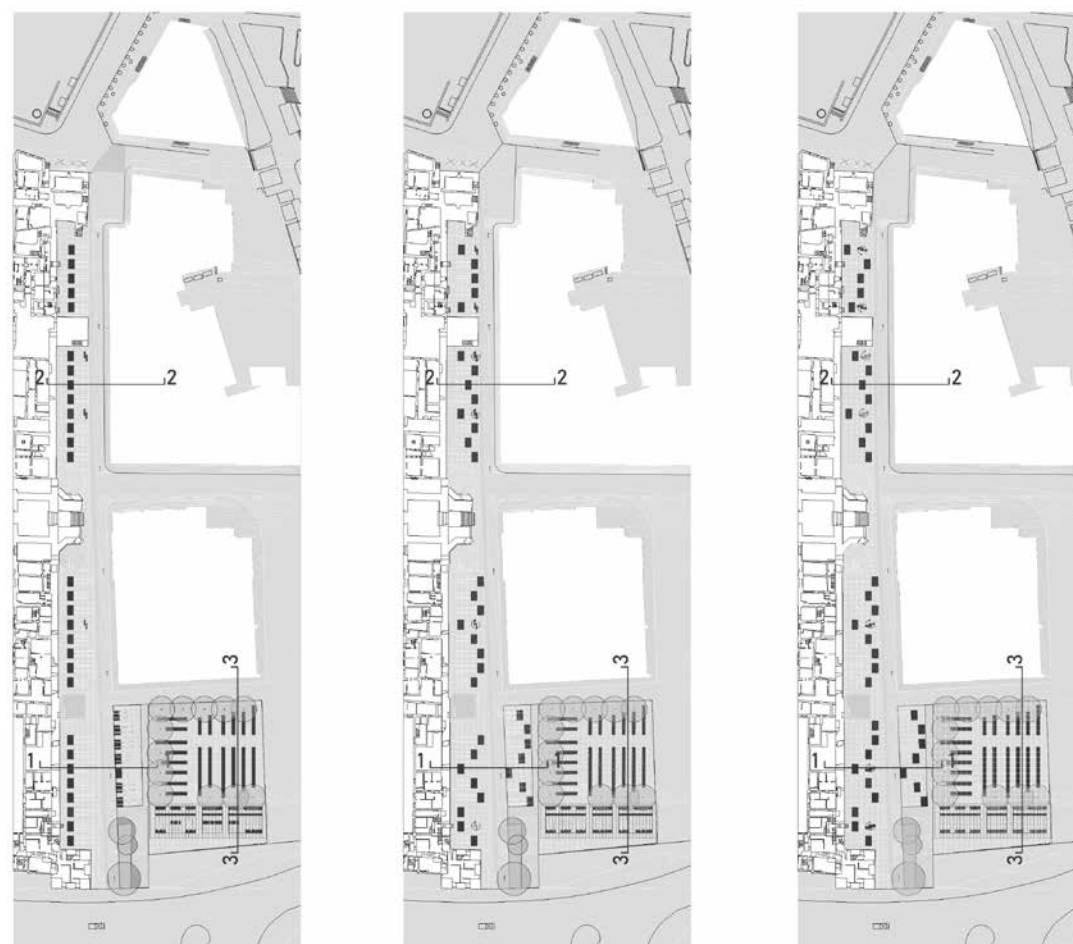
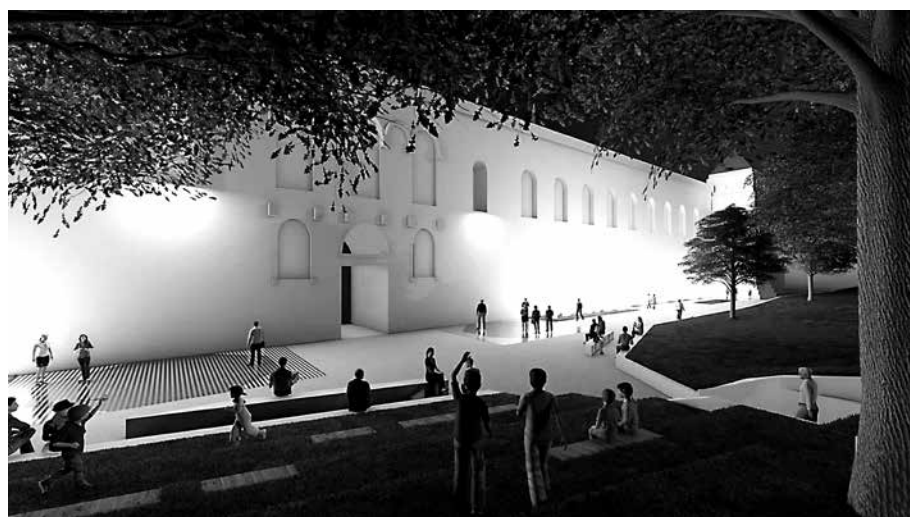

Karmen Blažević, Antonio Božić Kudrić, Lucija Došen, Monika Dragičević, Ana Ljubić: RUBNI UVJETI - ISTOČNI ZID

Iris Belamarić, Petra Kerum, Dorotea Mandić, Dora Maškarin, Lucija Mišura: RUBNI UVJETI - SJEVERNI ZID

RADIONICA ZAŠTITE I OBNOVE GRADITELJSKOG NASLIJEĐA 1

izv. prof. dr. sc. Katja Marasović, doc. dr. sc. Snježana Perojević (voditeljice kolegija), pred. dr. sc. Dunja Babić

Ovogodišnji zadaci na kolegiju bili su: 1) arhitektonski snimak postojećeg stanja, 2) analiza elemenata tradicijske arhitekture i 3) projekt obnove jednostavnije povijesne građevine (tradicijske arhitekture). Studenti su u grupama svladali tehniku arhitektonskog snimanja, samostalno izradili seminarski rad s temom analize tradicijskih elemenata pučkih naselja (mapiranje tradicijskih elemenata kuća i opreme naselja te njihovo tipološko razvrstavanje), zatim u grupama izradili idejna rješenja rekonstrukcije (obnove i/ili dogradnje) tradicijske kuće dalmatinskog prostora (Vis, Hvar, Trogir, Kaštela). Osobita pažnja posvećena je svladavanju elemenata graditeljskih posebnosti vernakularne arhitekture i primjeni tradicijskih načina konstruiranja krovišta i međukatnih konstrukcija, kao i odabiru primjerene namjene za nove sadržaje koje su studenti sami predlagali i argumentirali. Pojedine lokacije dopuštale su, pa i zahtijevale, dogradnju većih razmjera koja je u tim slučajevima izvedena suvremenim arhitektonskim jezikom, deriviranim iz dijalekta dalmatinske vernakularne arhitekture.

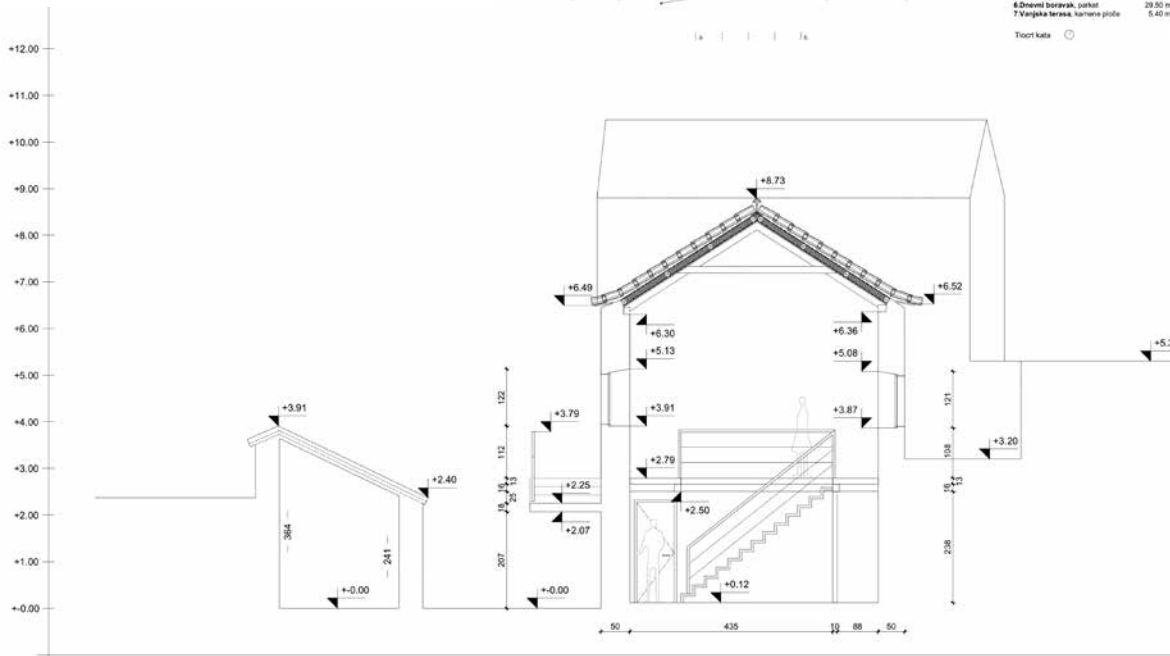
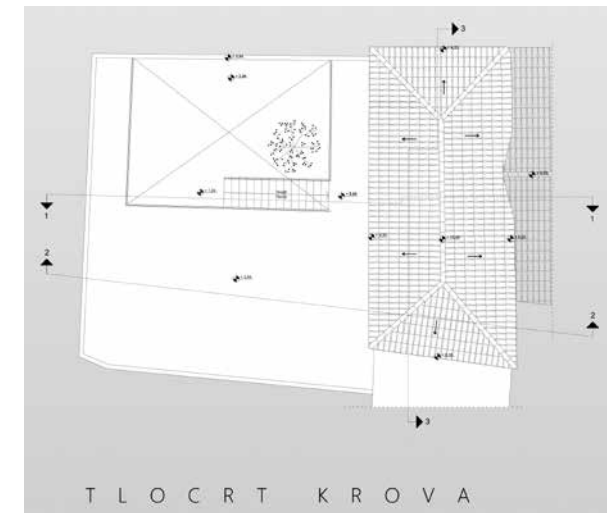
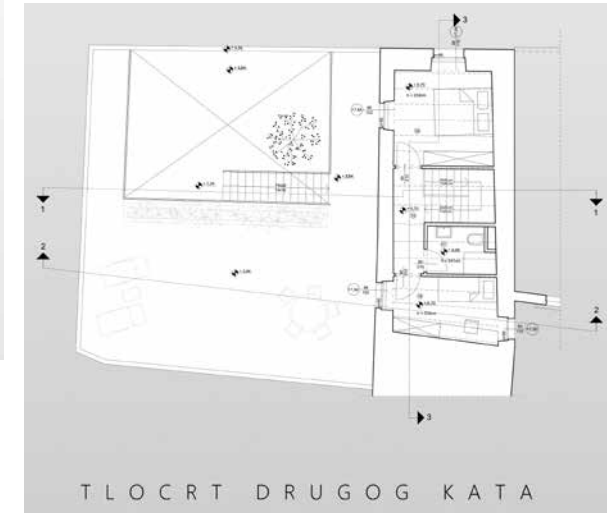
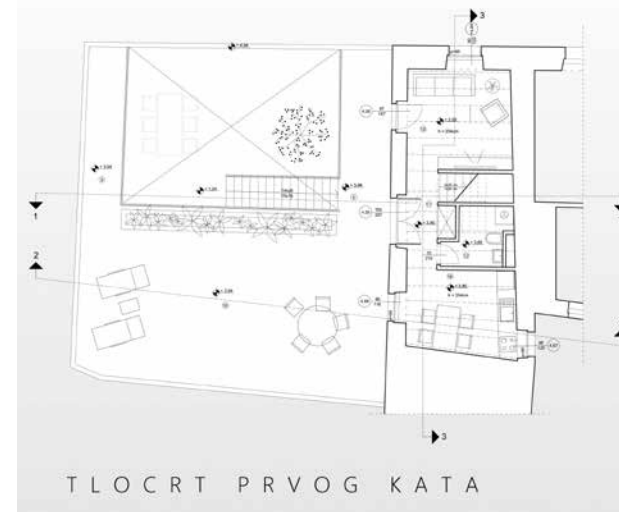
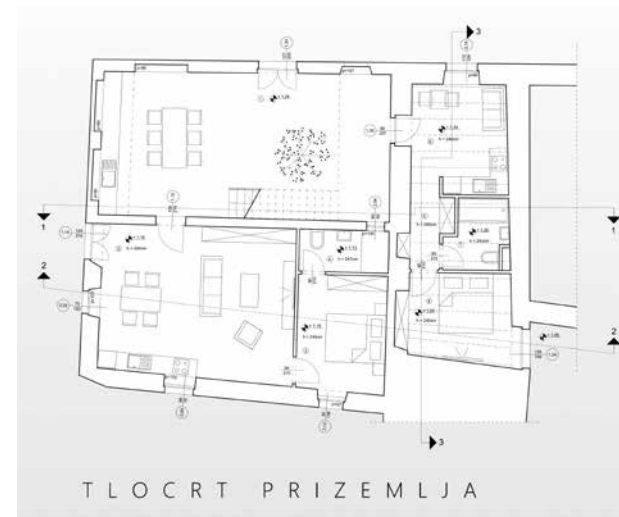
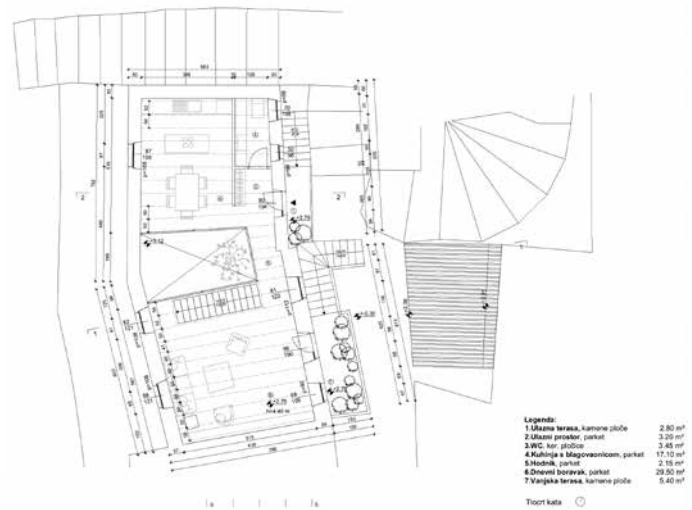
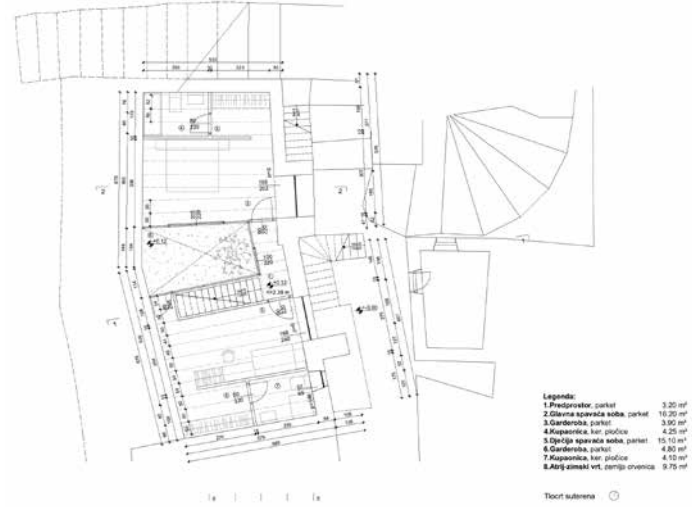

RADIONICA ZAŠTITE I OBNOVE GRADITELJSKOG NASLIJEĐA 2

izv. prof. dr. sc. Katja Marasović, doc. dr.
sc. Snježana Perojević (voditeljice kolegija),
pred. dr. sc. Dunja Babić

Studenti su izvršili mapiranje povijesne jezgre s aspekta vlastite percepcije identitetskih elemenata splitske povijesne jezgre i čitavog grada te mapiranje namjena u okviru prostora Dioklecijanove palače. Izradili su povijesno-prostornu analizu lokacija unutar granica Dioklecijanove palače te prostoručan crtež zadanog im stilskog elementa. Radeći u grupama po dvoje izradili su idejna rješenja uređenja dviju lokacija u povijesnoj jezgri Splita. Zadatak pod mentorstvom izv. prof. dr. sc. Katje Marasović podrazumijevao je rekonstrukciju dvokatne gotičke palače Nikole Papalića iz 15. stoljeća u izvornim gotičkim gabaritima za potrebe stanovanja i rada bračnog para kipara s četvero djece. U sklopu projekta rekonstruiran je i gotički salon na prvom katu koji gleda na Narodni trg. Zadatak kojeg je vodila doc. dr. sc. Snježana Perojević podrazumijevao je suvremenu izgradnju s uređenjem javne površine Carrarine poljane u Splitu. Na zapuštenom i nedefiniranom prostoru s vidljivim ostacima antičke arhitekture studenti su nakon detaljnih analiza predložili namjenu, vodeći računa o ulozi i posljedicama turizma na urbani prostor i život građana povijesne jezgre, te izradili idejno rješenje nove izgradnje s prijedlogom uređenja partera Carrarine poljane.

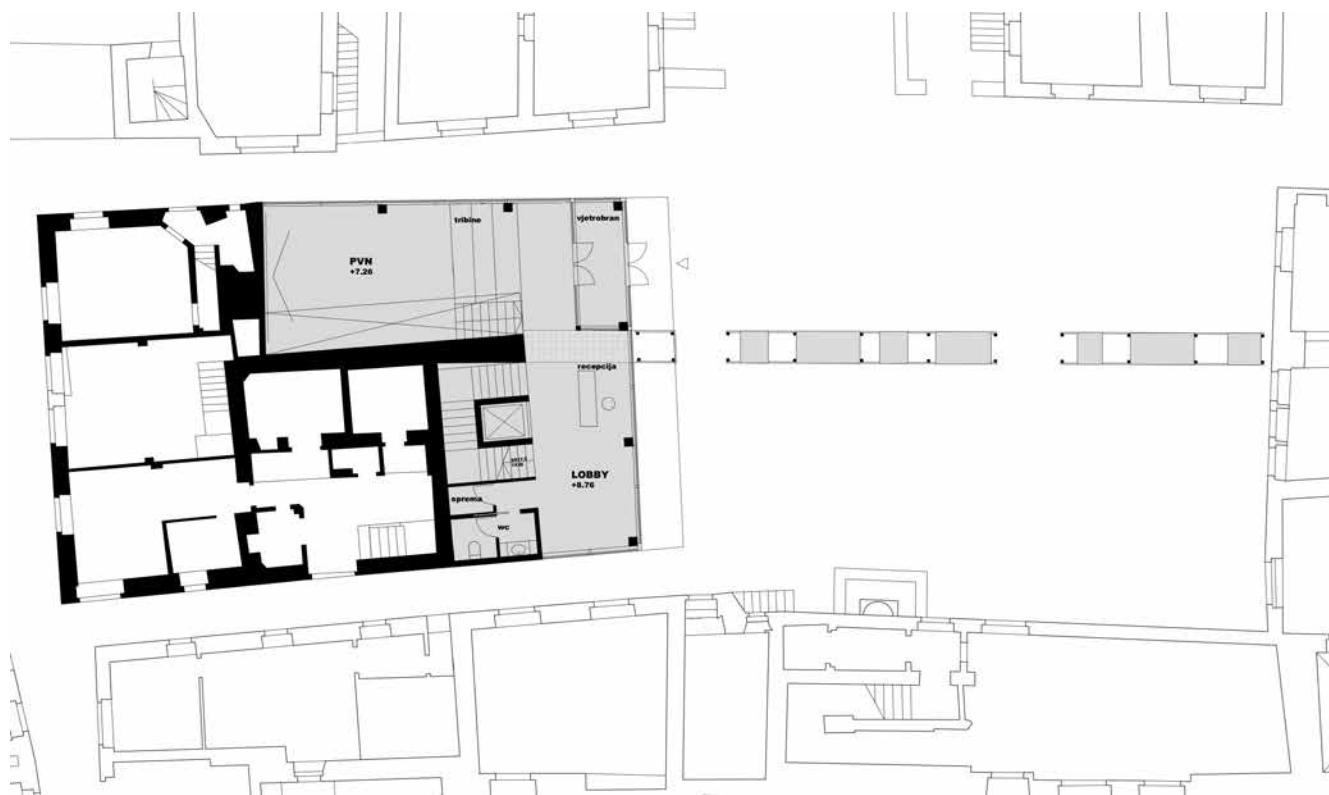

Anamaria Dujčić, Antonio Vukičević: Carrarina poljana, Split

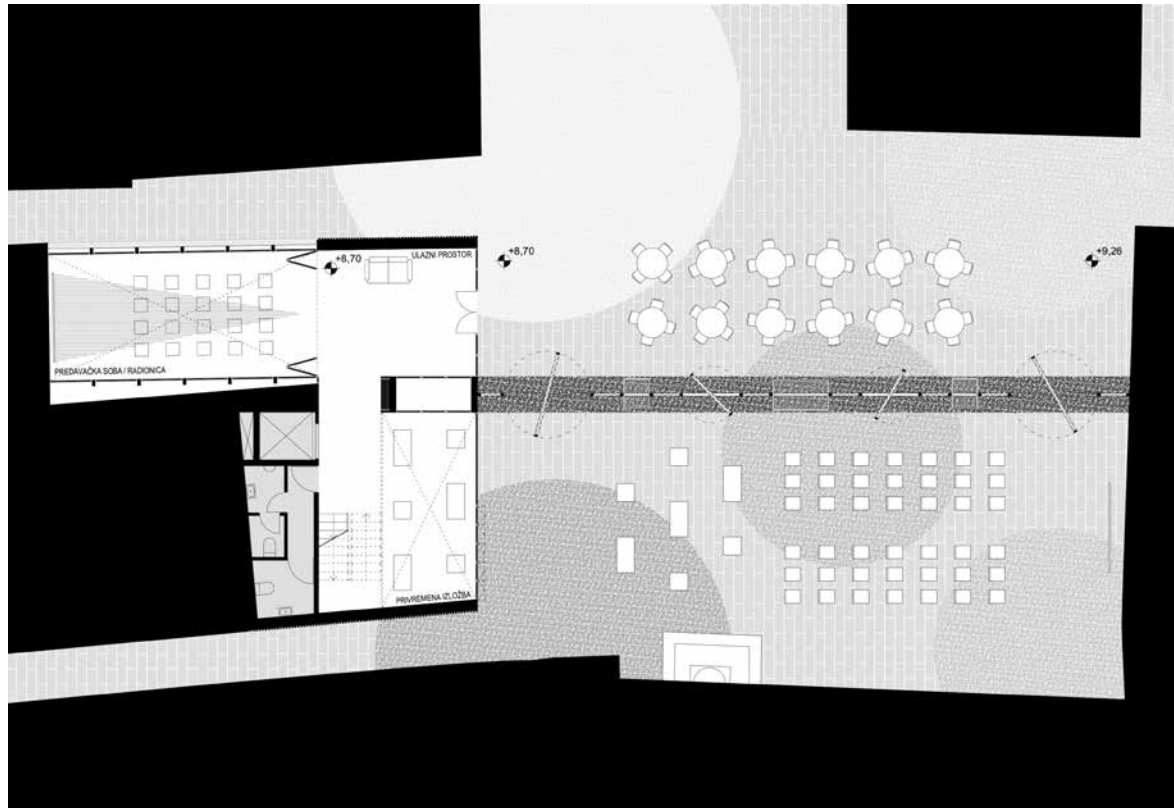
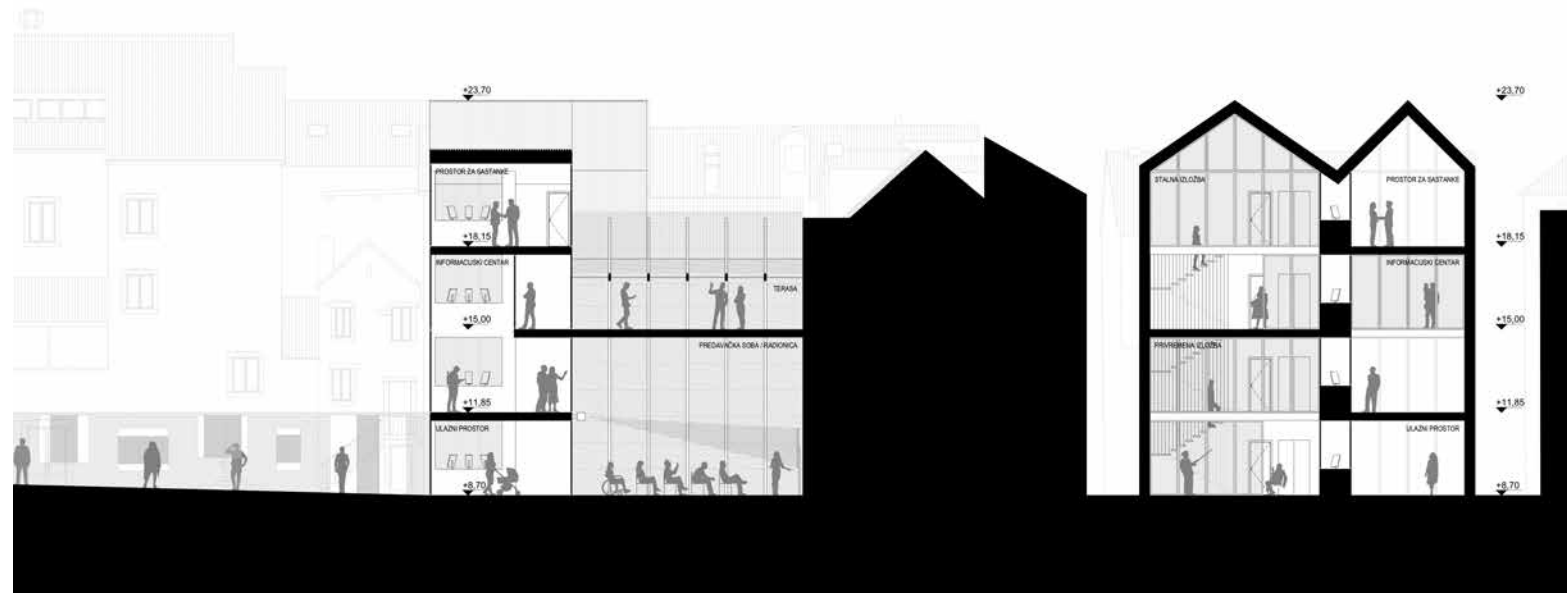

Leon Prkić, Martin Sarić: Carrarina poljana, Split



ZAPADNO PROČELJE

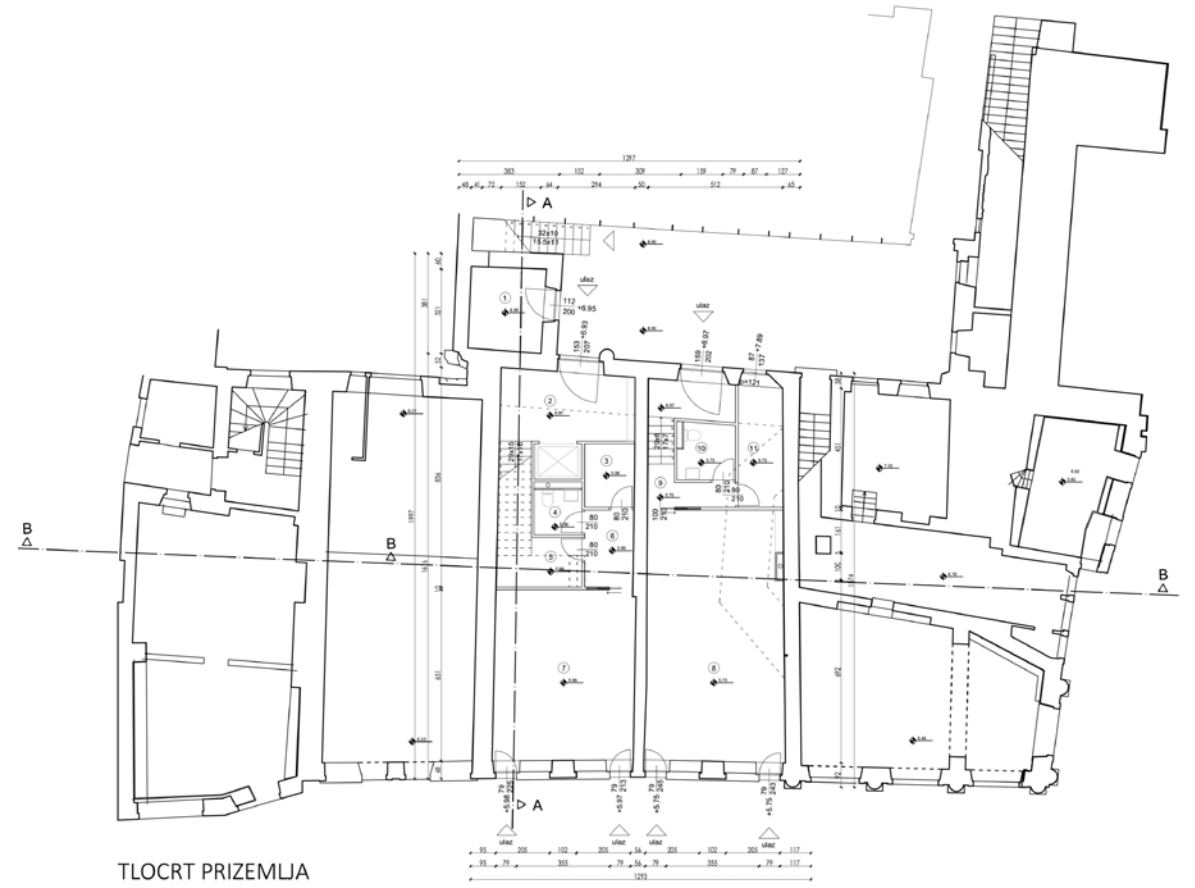

TLOCRT PRIZEMLJA

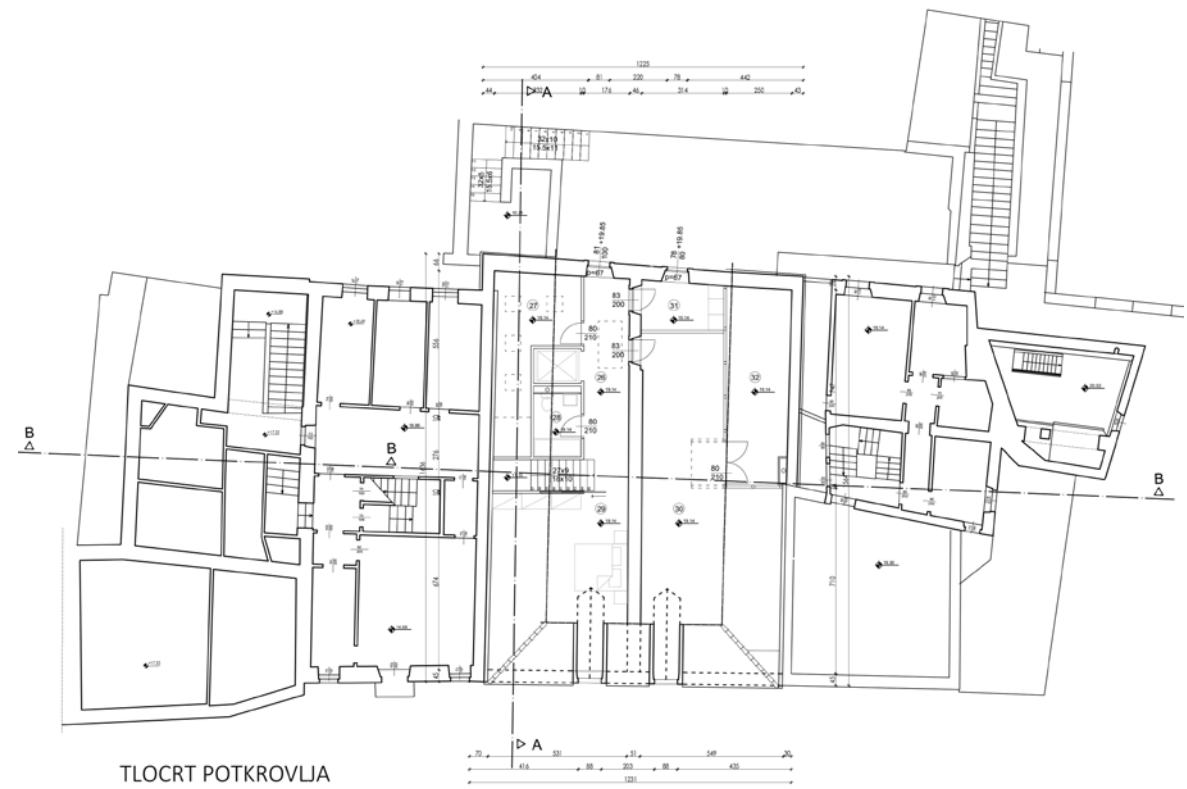

TLOCRT POTKROVLJA

RADIONICA ZAŠTITE I OBNOVE GRADITELJSKOG NASLIJEĐA 3

izv. prof. dr. sc. Katja Marasović, doc. dr.
sc. Snježana Perojević (voditeljice kolegija),
pred. dr. sc. Dunja Babić

Studenti su osim glavnog zadatka - idejnog rješenja uređenja dijelova fortifikacijskog sustava Korčule, Velike i Male kneževe kule te kule Svih svetih, izradili seminarski rad na temu recikliranja / prenamjene povijesnog sklopa ili građevine te prostoručni crtež zadanog stilskog elementa. Izradi idejnog rješenja prethodila je povijesno-prostorna analiza lokacije temeljena na veoma kvalitetnim istraživanjima, arhitektonskim snimcima i prezentaciji arhitekta Ive Vojnovića. Studenti su potom izradili SWOT analizu i valorizaciju povijesnih elemenata na temelju čega su definirali smjernice za pristup obnovi kula, primjenjujući principe suvremene konzervatorske prakse. Uz definiranje pristupa obnovi s konzervatorskog aspekta studenti su sami definirali buduće namjene. Ostvarena kvalitetna suradnja sa Sonjom Leboš iz udruge "Siva zona" značajno im je pomogla u definiranju programa i sadržaja koji stanovnicima Korčule nedostaju u svakodnevnom i cjelogodišnjem životu, s obzirom na tipičnu problematiku turističkih naselja koja postaju neprimjerena za život domicilnog stanovništva i sve neprivlačnija u smislu kvalitete života.

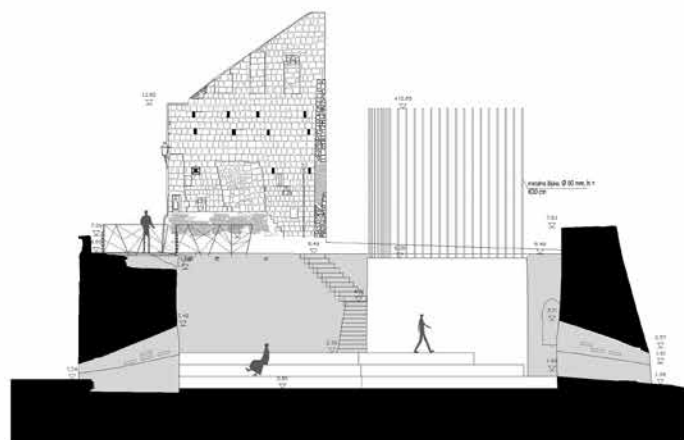

presjek 1-1

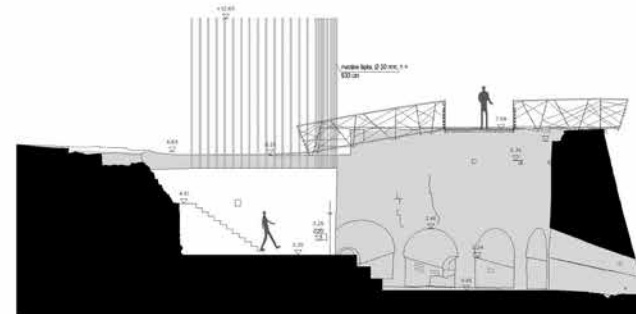

presjek 2-2

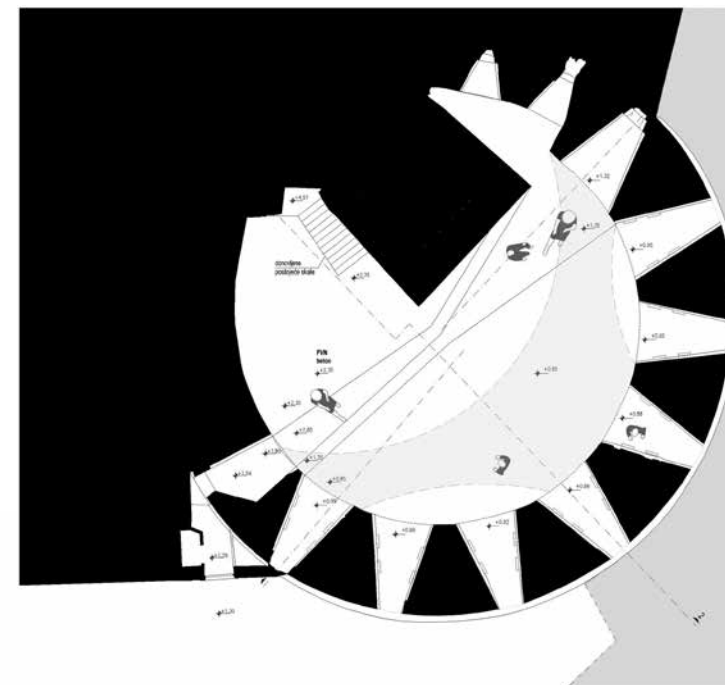

tlocrt -1

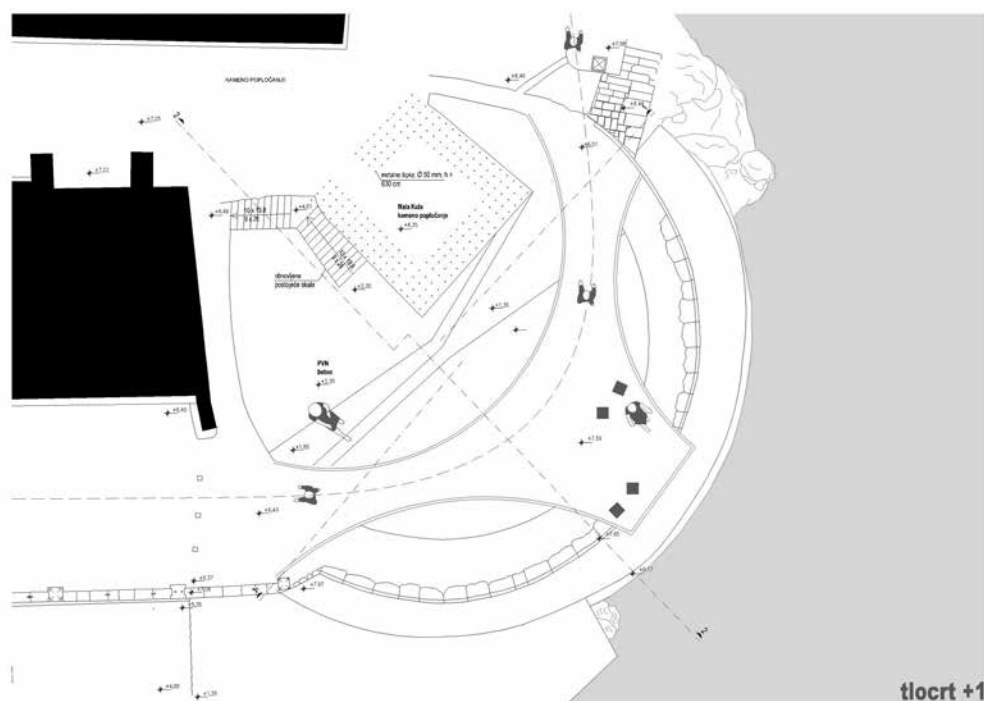

tlocrt +1



Katarina Lovrić, Barbara Šimović: Idejno rješenje korčulanskih kula - kula Svih svetih, Korčula

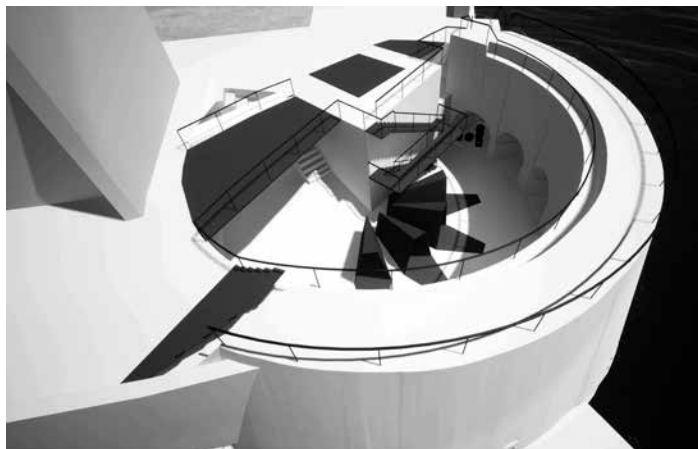
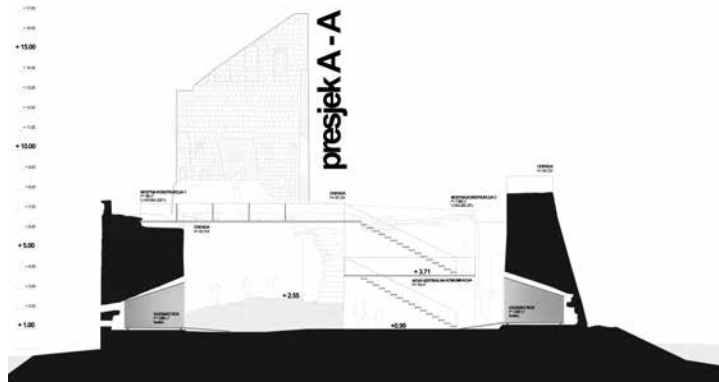
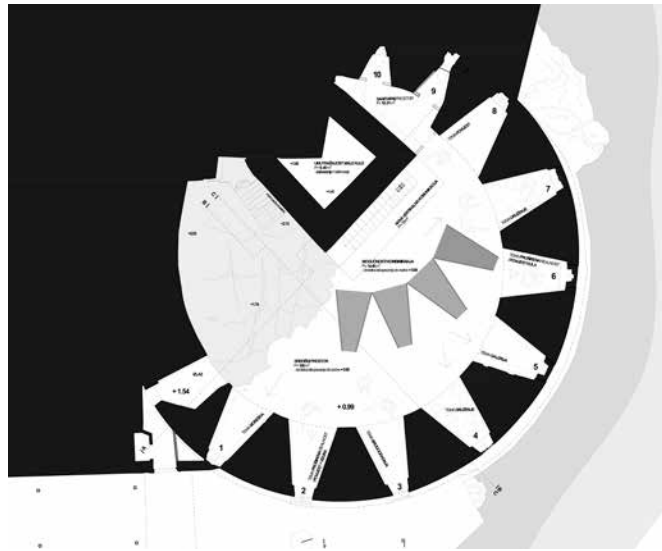
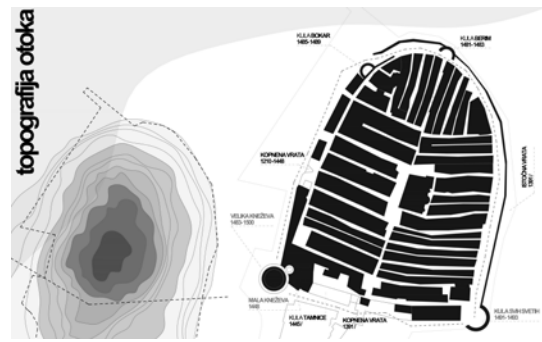

Ana Marasović, Petra Radonić: Idejno rješenje korčulanskih kula - kula Svih svetih, Korčula

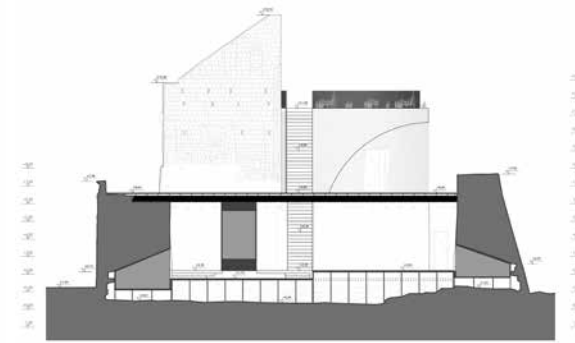
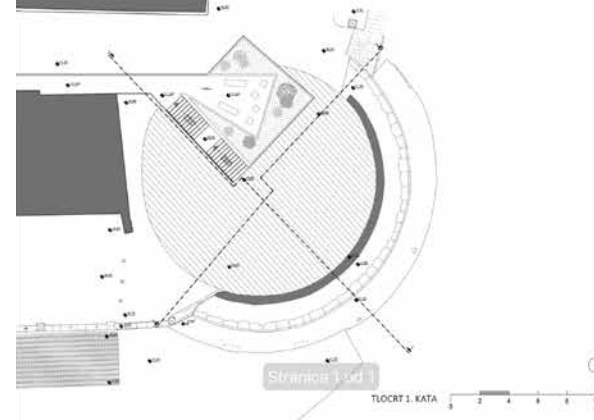
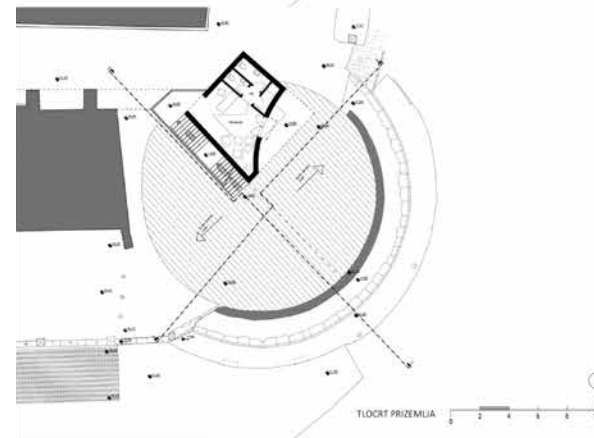
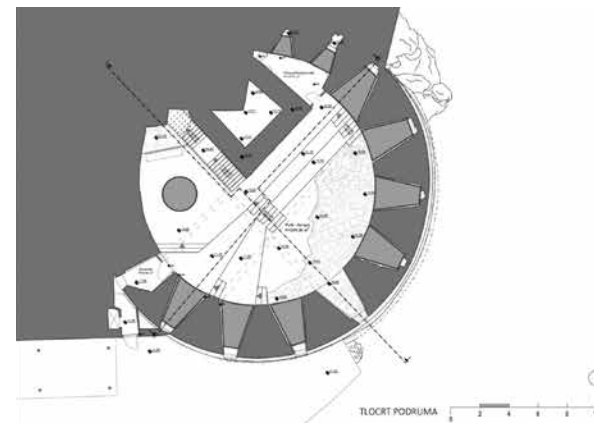

Marino Banjan, Niko Borković: Idejno rješenje korčulanskih kula - kula Svih svetih, Korčula

DIPLOMSKI RAD

Dino Bakić
HERAKLEA +

mentor:
izv. prof. art. Toma Plejić
komentor:
doc. art. Jakša Kalajžić
konzultant za konstrukciju:
prof. dr. sc. Boris Trogrlić

Cilj ovog rada je bio stvoriti temeljni smjer razmišljanja o naravima i konfiguracijama hotela koji će u maloj, ali poviješću bogatoj sredini Rogoznice doprinijeti razvoju jedne nove dimenzije turizma bazirane na turizmu doživljaja. Kroz rad su se ispitale razne teze transformacija koje je turizam doživio kroz povijest i koje su posljedice istih. Kroz taj proces se mijenjao i identitet, kao i sveobuhvatna slika mjesta u kojem turizam živi. Upravo ta transformacija identiteta događala se i Rogoznici - od nekadašnjeg mjesta industrije za preradu ribe kao primarnog identiteta, u mjesto "industrije turizma". Današnji pogled na Rogoznicu ostavlja dojam jednog velikog disperziranog *resorta* u kojem nedostaju područja javno dostupnih društvenih interakcija. Sintagma "industrija turizma" sugerira koncept rapidnog rasta turističke ponude i kapaciteta, ali ovaj put na način da povećanje turističkih kapaciteta karakterizira integrativna priroda.

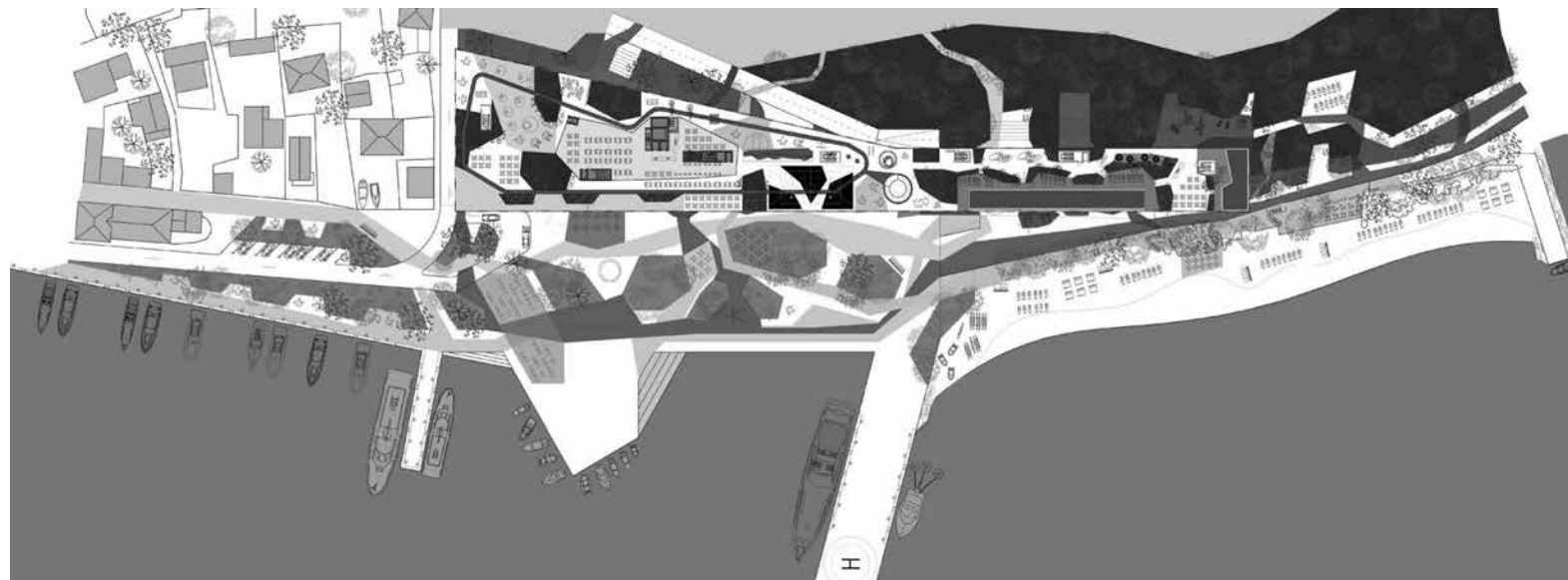

DIPLOMSKI RAD

Dorotea Kaurić
OD PASIVNOG DO AKTIVNOG

mentor:
izv. prof. art. Toma Plejć
komentorica:
doc. dr. sc. Sanja Matijević Barčot
konzultant za konstrukciju:
prof. dr. sc. Boris Trogrlić

Projekt predstavlja potpunu aktivaciju odabrane lokacije jezera Sabljaci s nizom sadržaja koji tvore cjelovitu atmosferu. Atraktivna lokacija jezera predstavlja izazov u pristupu projektiranju različitih programa na jednom mjestu gdje se, s jedne strane nalazi senzacionalni prirodni okoliš, a s druge, potreba za nizom sadržaja ekonomske isplativosti. Projekt radikalno redefinira odnose između arhitekture i *landscape-a* te projektantski odgovara specifičnom organizacijom prostora. Korisnik doživljava autentično iskustvo i atmosferu kroz cjeloviti krug različitih programa. Cilj je stvoriti arhitekturu s minimalnim otiskom na okoliš gdje je svetost tla prvenstvena misao projekta. Ta misao djeluje i kroz temu vode gdje se arhitektura seli na površinu jezera kako bi se kroz kontrast prirodnog i umjetnog istovremeno naglasila i priroda i arhitektura.

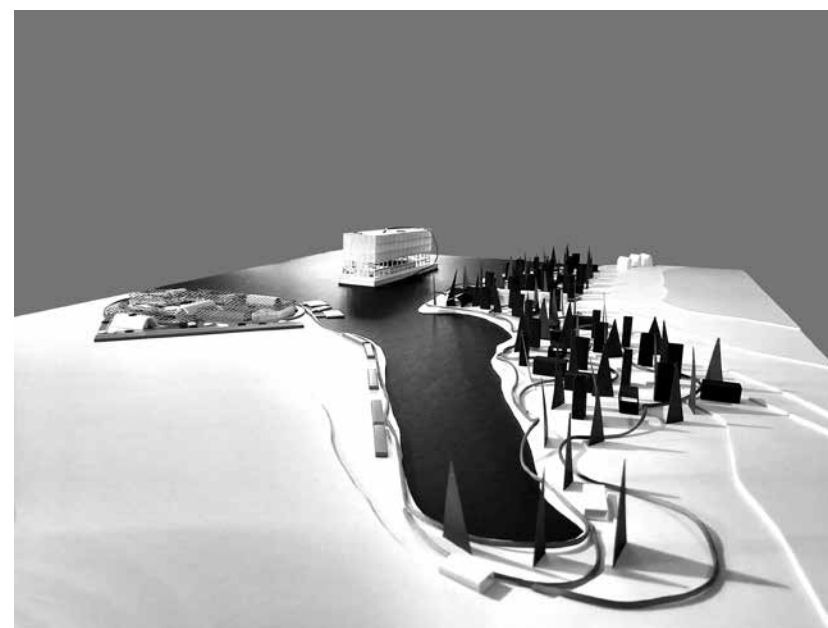
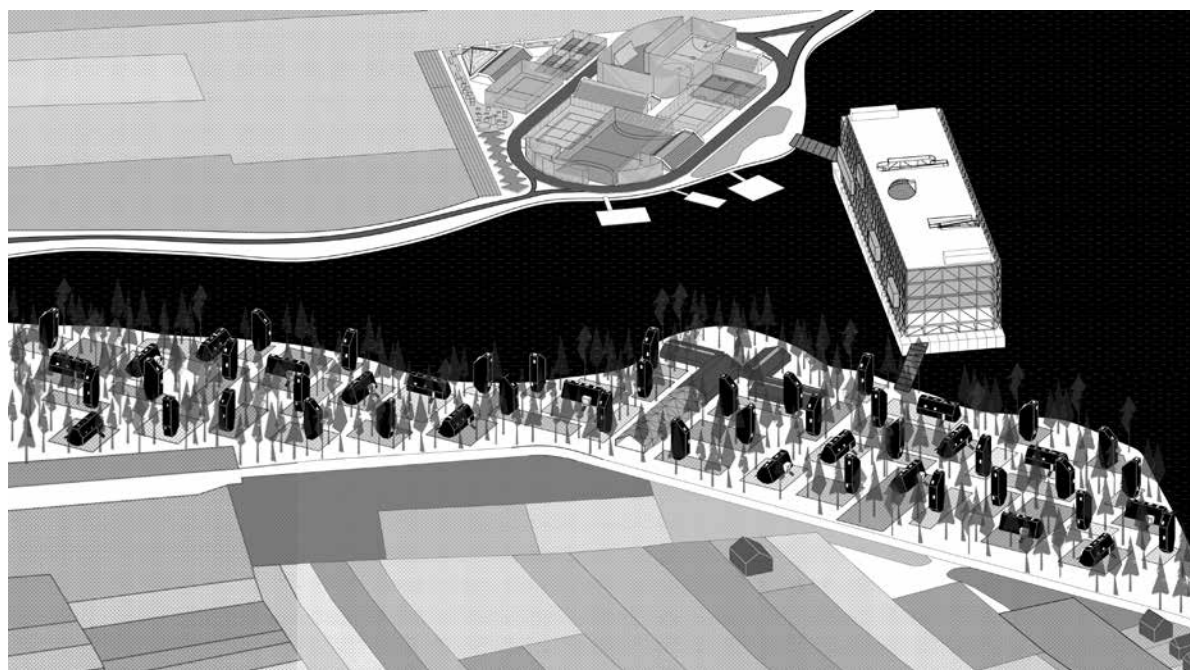
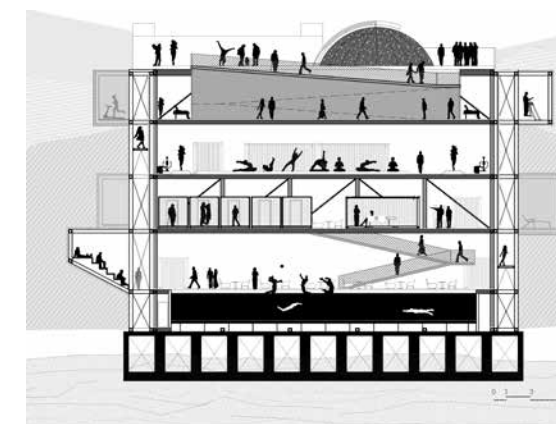
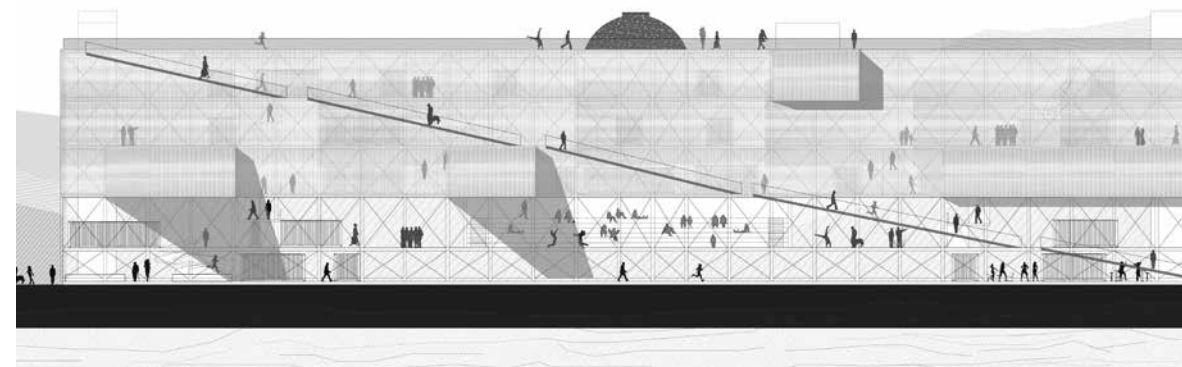

DIPLOMSKI RAD

Sara Markovina
NEPTUN 365

mentorica:
izv. prof. art. Iva Letilović
komentorica:
doc. dr. sc. Ana Šverko
konzultantica za konstrukciju:
izv. prof. dr. sc. Nikolina Živaljić

Komiža, pitoreskni gradić na zapadnoj strani otoka Visa, iz godine u godinu broji sve manje stanovnika. Razlog tome su ekstremna polarizacija života ljeti i zimi te apsolutna posvećenost turizmu kao jedinoj grani privrede. Produkt te polarizacije je nedostatak stambenih prostora te zanemarivanje ostalih autohtonih, održivih potencijala. Čimbenici identiteta mjesta kroz suvremen pristup bivaju translahirani na prostor nekadašnje tvornice "Neptun" za prerađu ribe. Projekt istražuje i spaja jučerašnju tradiciju s današnjim stanjem te budućim potrebama; kompleks glasno odgovara na problematiku ekstremne depopulacije, ostvaruje suživot dualnosti te tvori prostornu rizomatsku matricu koja živi i radi 365 dana u godini.

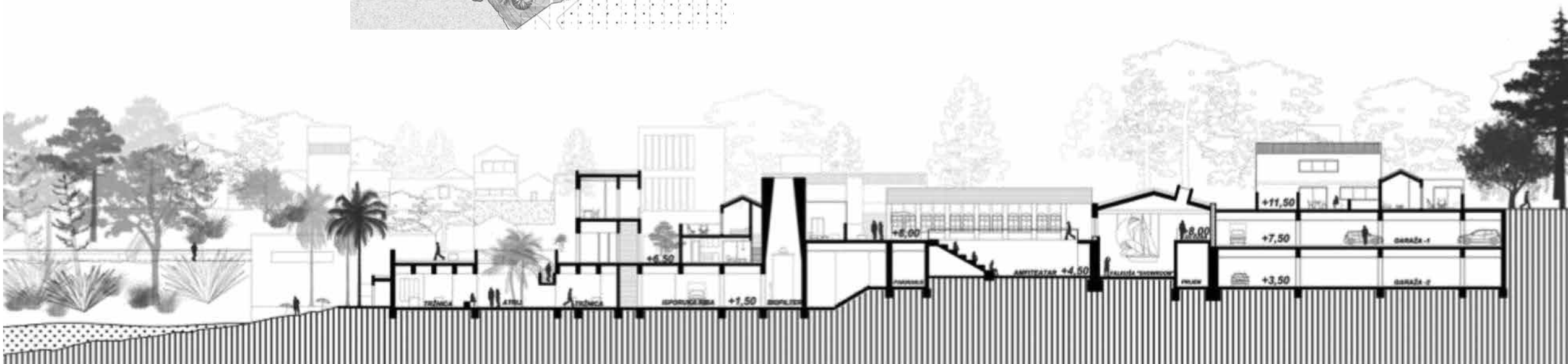
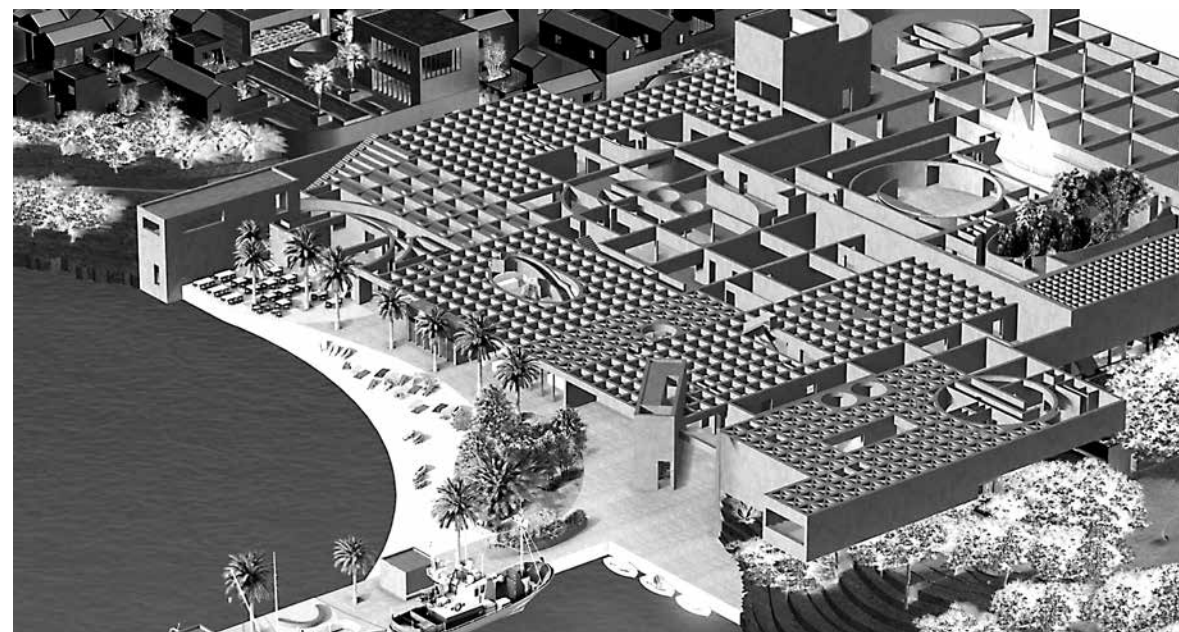
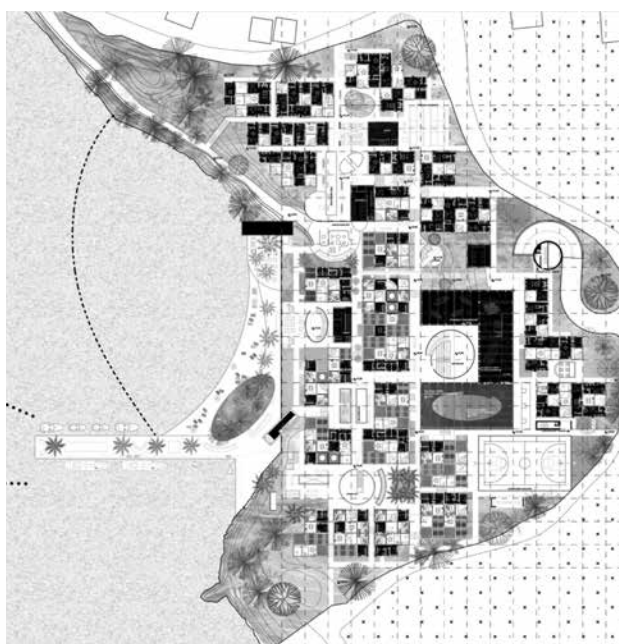
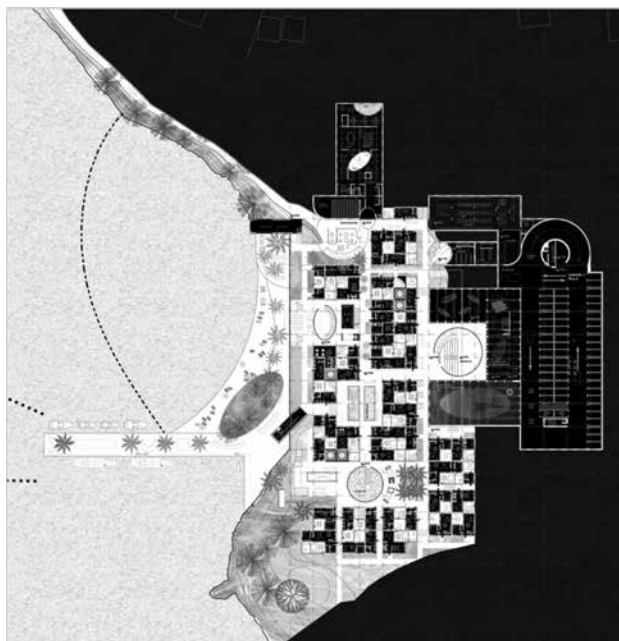

DIPLOMSKI RAD

Rija Cafuk
REKONSTRUKCIJA ROBNE KUĆE "VAMA"

mentor:
izv. prof. art. Toma Plejić
komentor:
doc. art. Jakša Kalajžić
konzultantica za konstrukciju:
izv. prof. dr. sc. Nikolina Živaljić

Cilj projekta je vratiti *gradskost* u grad, sprječavanjem nekontrolirane ekspanzije i dislokacije gradskog centra. Namjera je očuvati povijest mjesta te interpretirati zatečeni identitet grada. Odabrana lokacija je poznata kao mjesto okupljanja i trgovine, kao frekventna veza s ostatkom grada i potrebno ju je ponovno aktivirati pomoću društvenih, kulturnih i javnih sadržaja kao pokretača boljeg gradskog života. Položaj lokacije sam je po sebi atraktivan jer se nalazi u strogom centru grada uz novouređeni trg koji je žarište gradskog života. Uzimajući koncept grada sa svim njegovim elementima te ga interpretirajući u novom objektu u formi logičnog produžetka grada u unutarnji prostor, projekt oživljava lokaciju i vraća građanima ono što su izgubili - mjesto koje će okupljati građane svih dobnih skupina, kako je to nekada činila robna kuća.

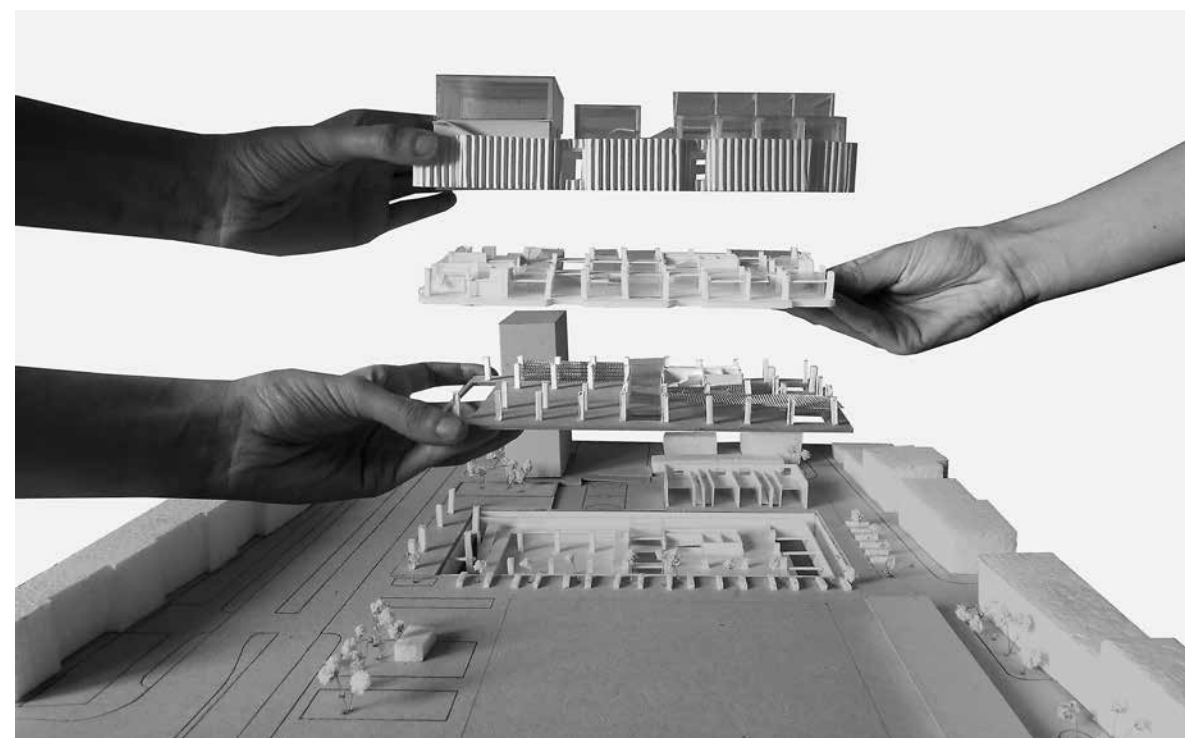
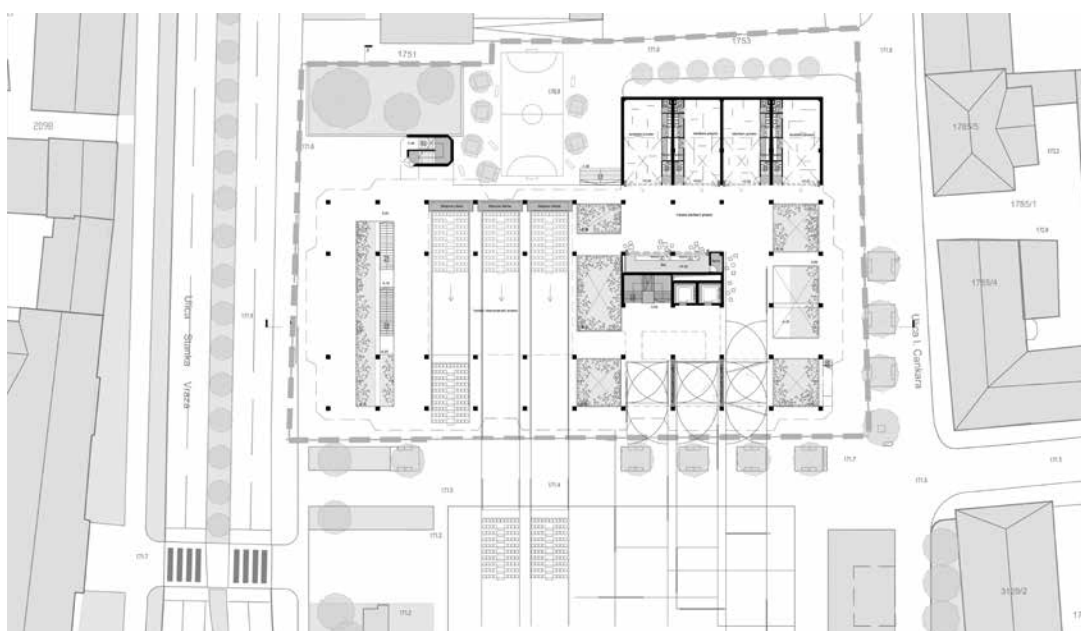
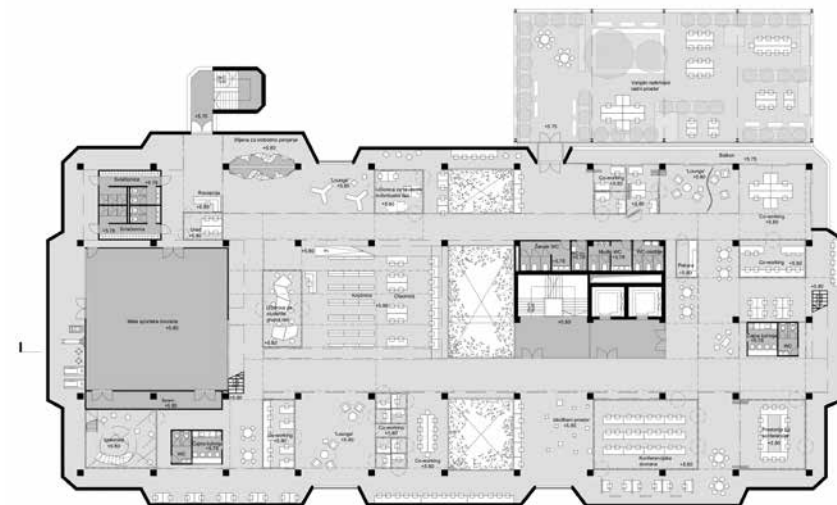
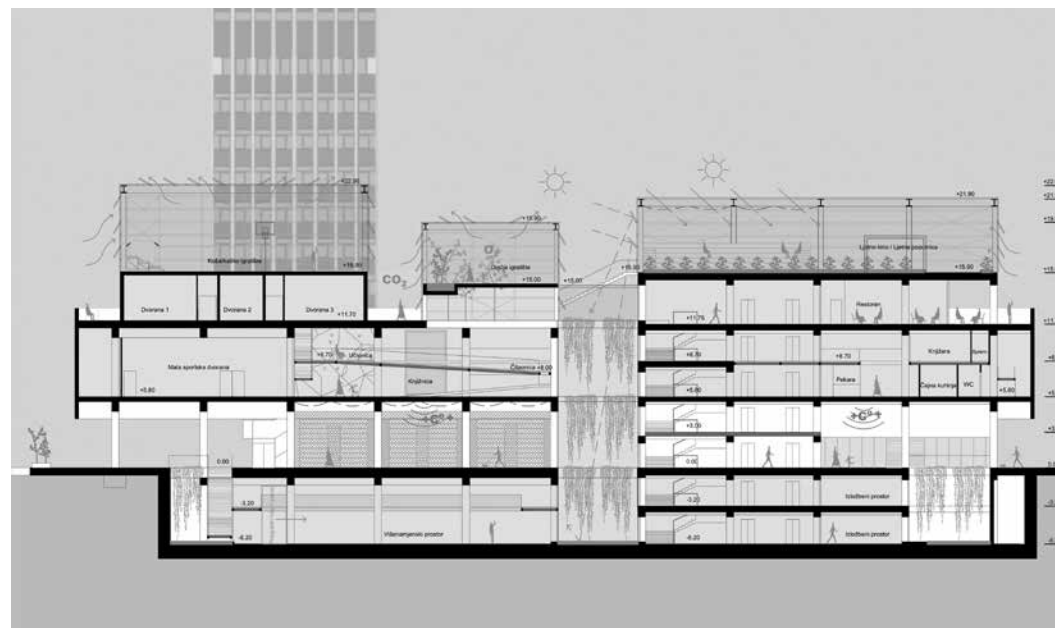

DIPLOMSKI RAD

Petra Radonić
GRUŽ 3.0 / TUP + SOLSKA BAZA

mentorica:
 izv. prof. art. Iva Letilović
komentorica:
 doc. dr. sc. Ana Šverko
konzultantica za konstrukciju:
 izv. prof. dr. sc. Nikolina Živaljić

Gruž je kaos s povijesnim identitetom. Ondje je sve počelo s ladanjem, s izlaskom Dubrovčana extra *muros* i njihovom željom za boravkom u prirodi. Nastavio se transformirati s prvim industrijskim pogonima uz obalu zaljeva, a kulminaciju doživljava posljednjih deset godina u jeku ekspanzivne turistifikacije Dubrovnika. I dok u luci betonski pontoni za prihvat kruzera svake godine “metastaziraju” u sve većem obimu, prostori Tvornice ugljeno-grafitnih i elektro-kontaktnih proizvoda (TUP) i Solske baze pritom odumiru. Projekt Gruž 3.0 glasno odgovara na postojeći kaos unutar bloka, uspostavljajući zajedničko otvoreno novo dvorište, afirmirajući izgubljene kontakte s morskim pročeljem, iskorištavajući postojeće kapacitete te tvoreći novo lice TUP-a, kao novog gruškog / gradskog kulturnog inkubatora.

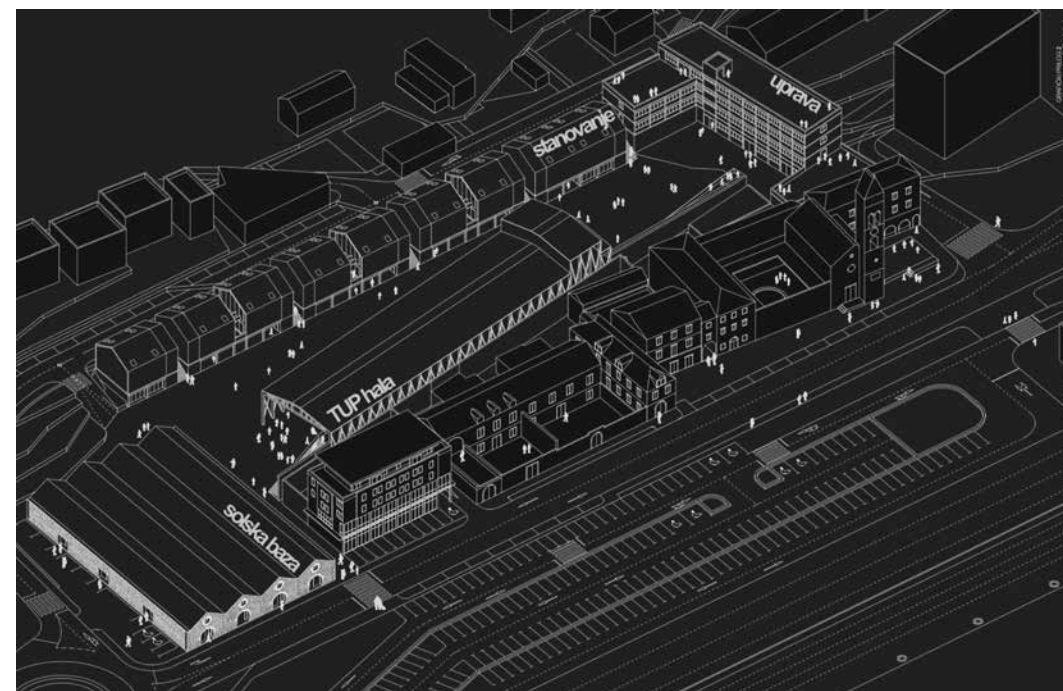
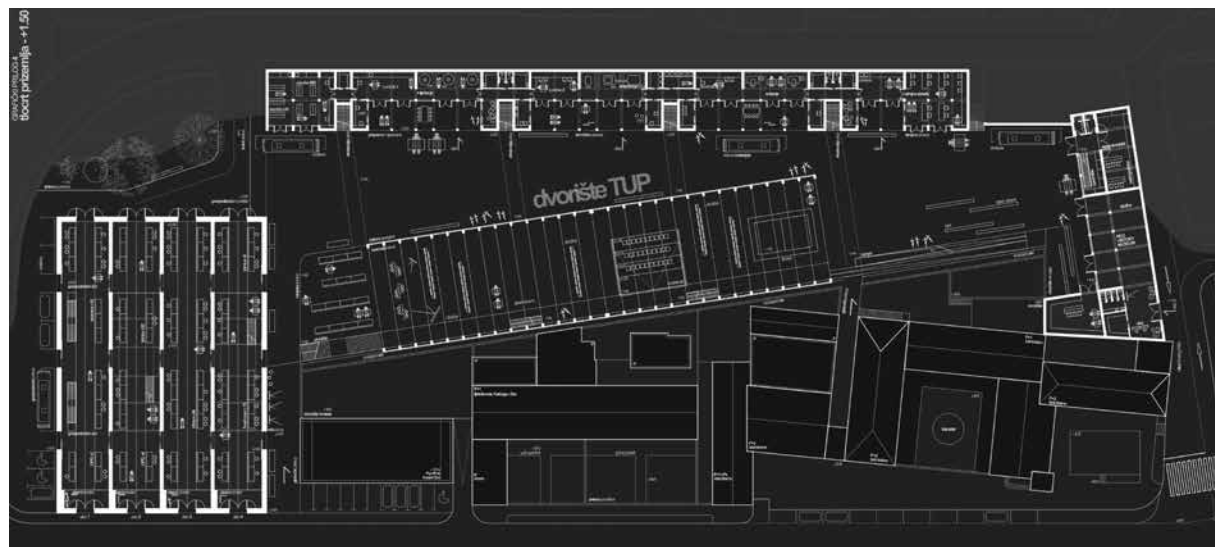
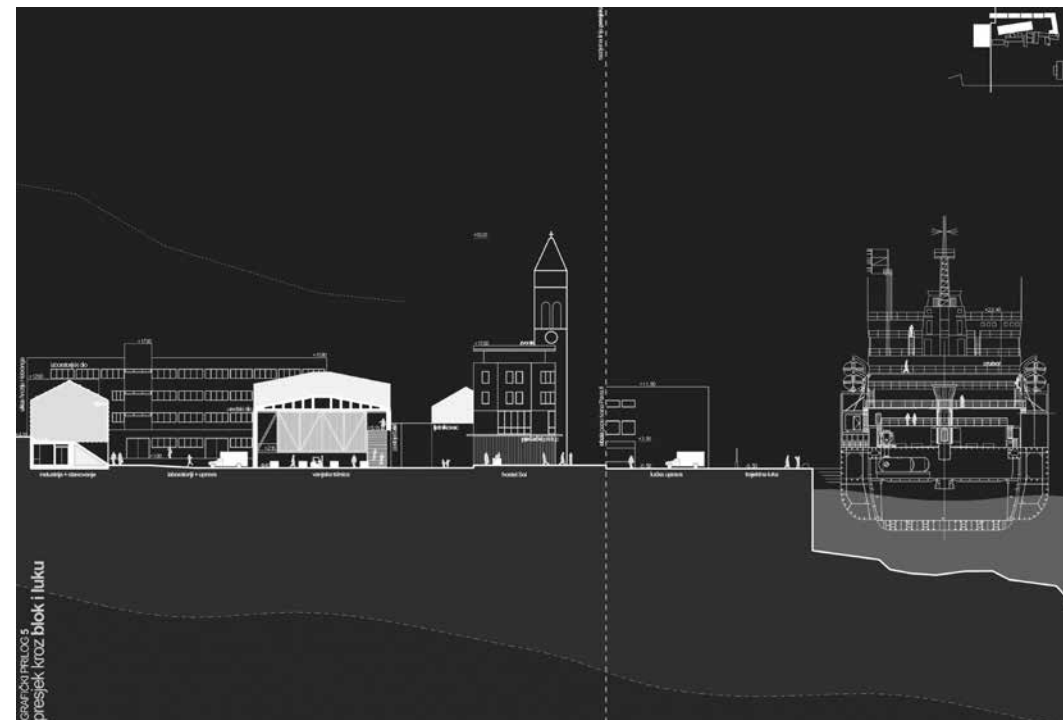

DIPLOMSKI RAD

Marija Akulina Čović
SALONA: INTENZIVNI FRAGMENT GRADA

mentor:
 doc. art. Dinko Peračić
 komentorica:
 izv. prof. dr. sc. Katja Marasović
 konzultant za konstrukciju:
 prof. dr. sc. Boris Trogrlić

Rješenje diplomskog rada proizlazi iz urbanističko-arhitektonskog istraživanja područja arheološkog parka Salone i složenog međuodnosa povijesnog, kulturološkog i urbanističkog značaja lokaliteta. Glavni identitet prostora Salone su arheološki lokaliteti pa je samim time istraživanje i očuvanje kulturne baštine glavni nositelj prostornih datosti i uvjeta. Međutim, prostor Salone karakteriziraju još tri načina korištenja: turizam, rekreacija i poljoprivreda. Ovi scenariji nisu uvijek kompatibilni te njihovi nerazjašnjeni odnosi dodatno ograničavaju prostorni potencijal. Tema rada je vremensko i prostorno preklapanje scenarija suvremenog života u kontekstu povijesne baštine velike vrijednosti s ciljem razvijanja punog potencijala Salone. Program proizlazi iz potreba različitih grupa korisnika, a projekt obuhvaća urbanističko rješenje arheološkog parka i arhitektonsko rješenje prijemnog centra za posjetitelje.

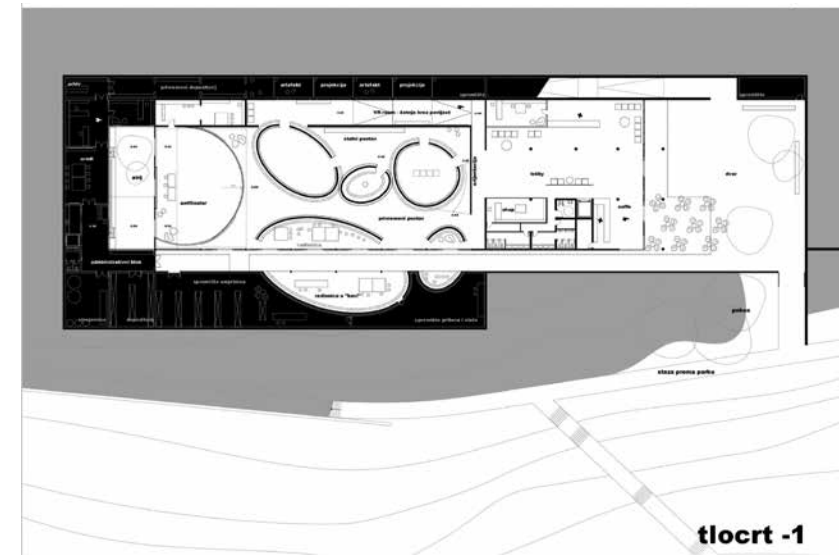
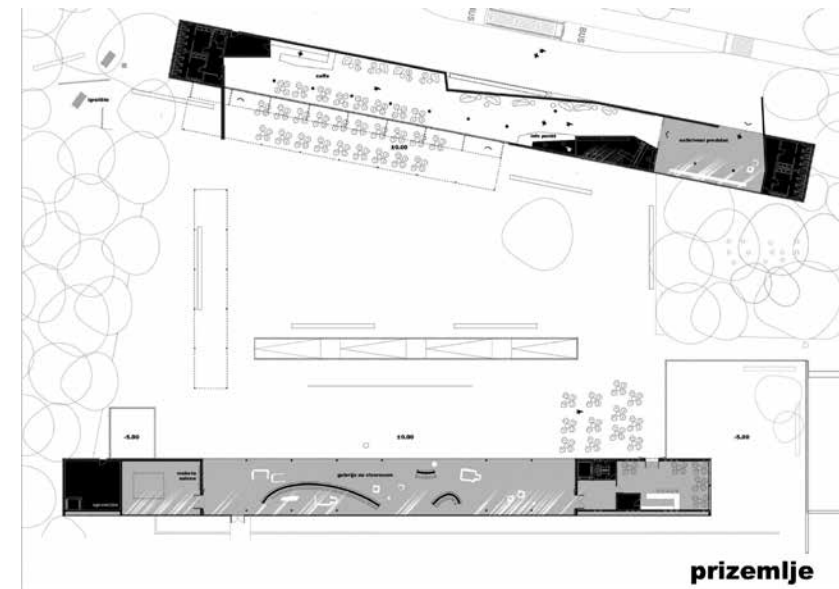
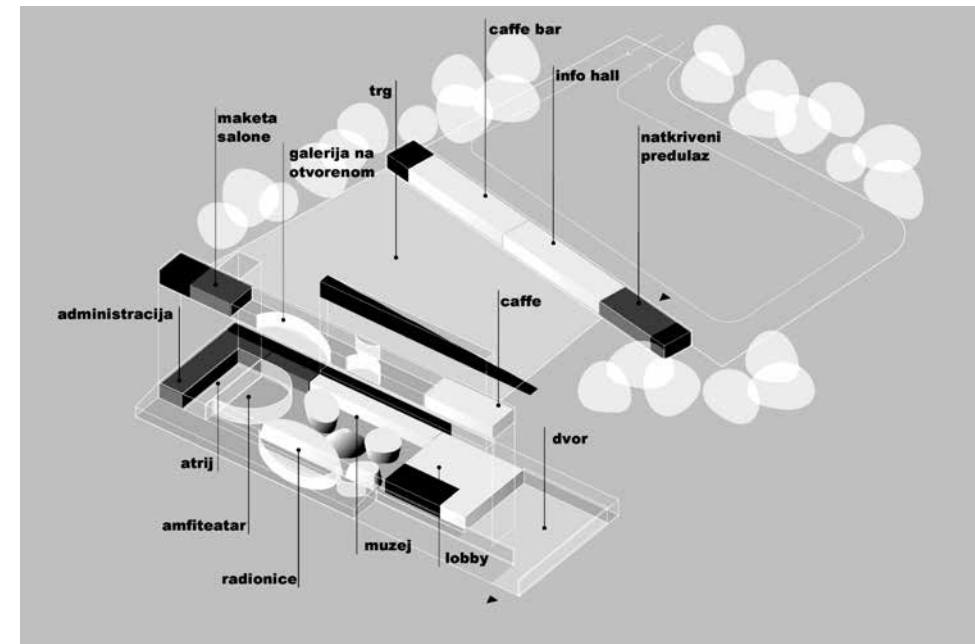
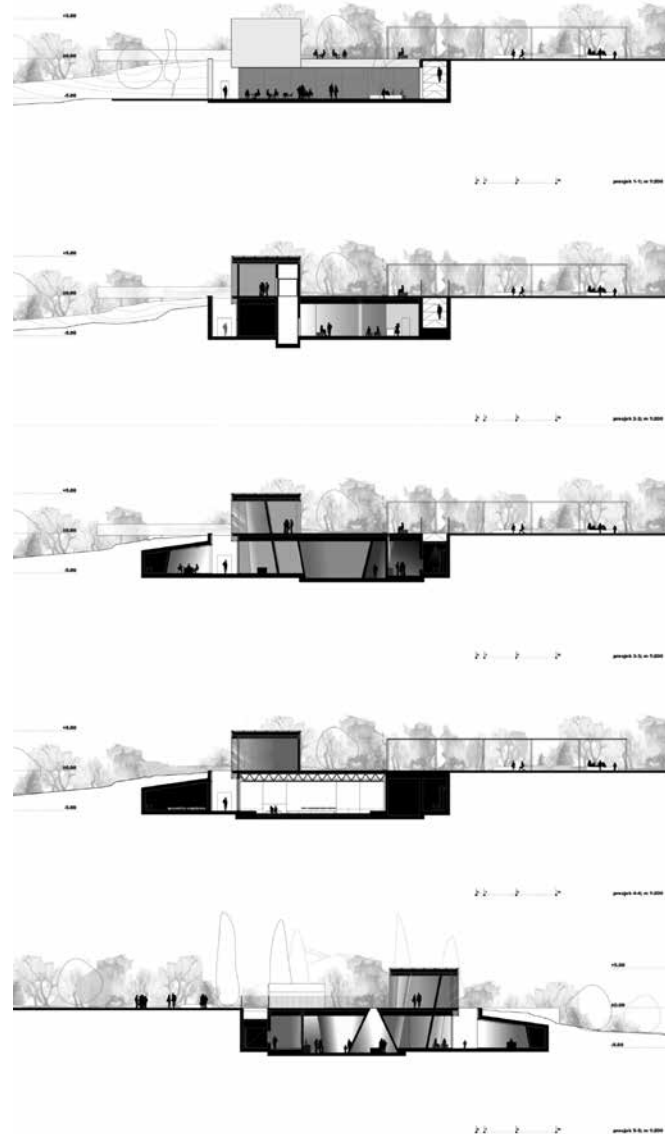

DIPLOMSKI RAD

Ante Čaleta
CETINKA - NOVI GRADSKI CENTAR

mentor:
prof. art. Hrvoje Njirić
komentorica:
doc. dr. sc. Ana Šverko
konzultantica za konstrukciju:
izv. prof. dr. sc. Nikolina Živaljić

“Cetinka” je bivša tvornica za preradu plastičnih masa koja se nalazi u Trilju. Cijeli prostor je trenutno napušten i čeka svoj konačni kraj. Ili novi početak? Grad Trilj nema konkretni i reprezentativni prostor koji bi bio njegovo gradsko središte i upravo je prostor tvornice savršeno mjesto na kojem bi Trilj konačno dobio svoje gradsko i administrativno središte. Koncept novog prostora je pješačka ulica, odnosno promenada, koja počinje crkvom sv. Mihovila i završava fontanom s pitkom vodom. Pulsiranje promenade kroz prostor tvori veće površine koje postaju trg, amfiteatar i sportski centar. Element koji dodatno naglašava glavnu os je trijem koji prima programe kao što su tržnica, cvjećarna, *caffe bar* te ostale popratne sadržaje. Tvorničke hale i zgrade se revitaliziraju te prenamjenjuju u upravnu zgradu, sportsku dvoranu s bazenom te supermarket.

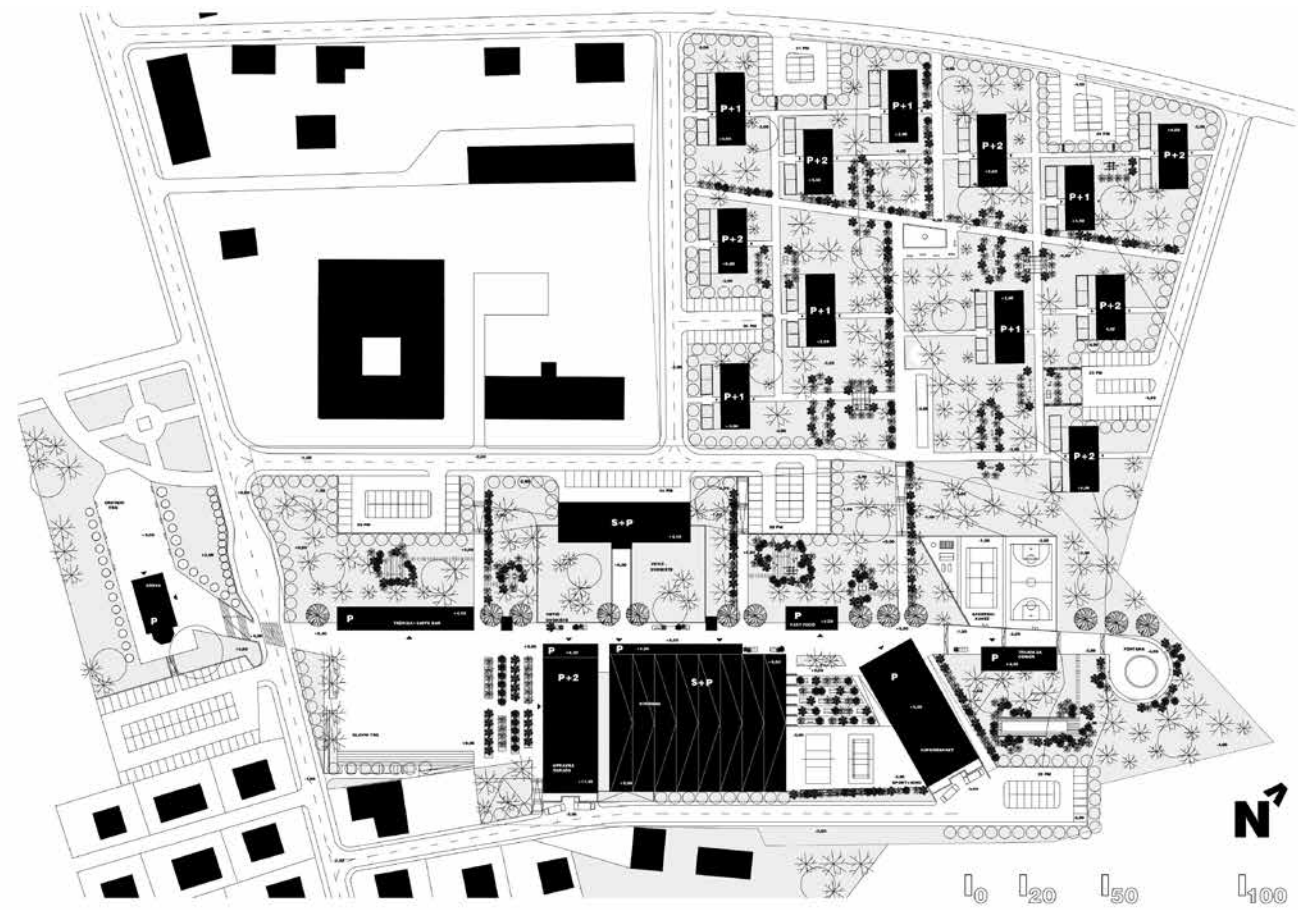
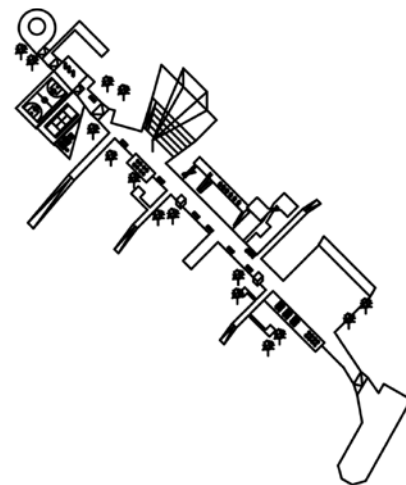
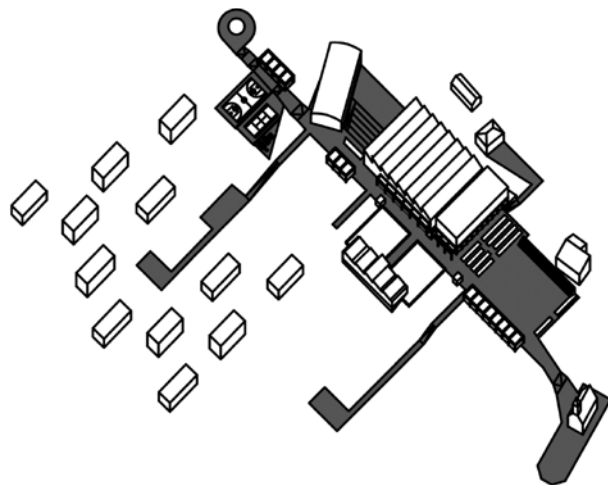
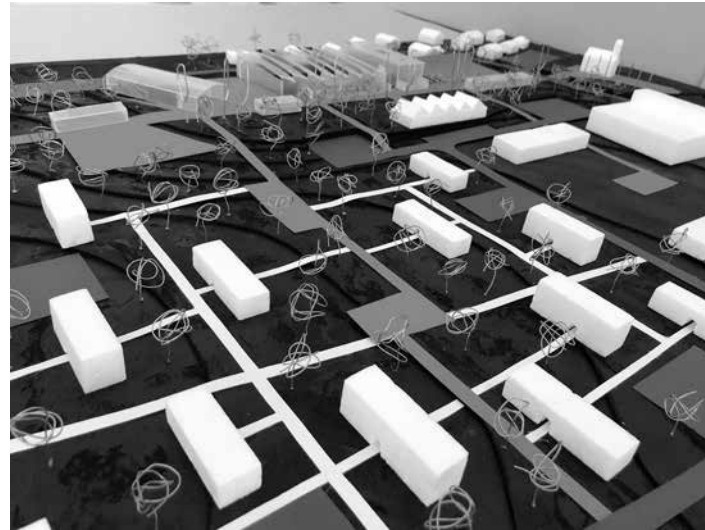
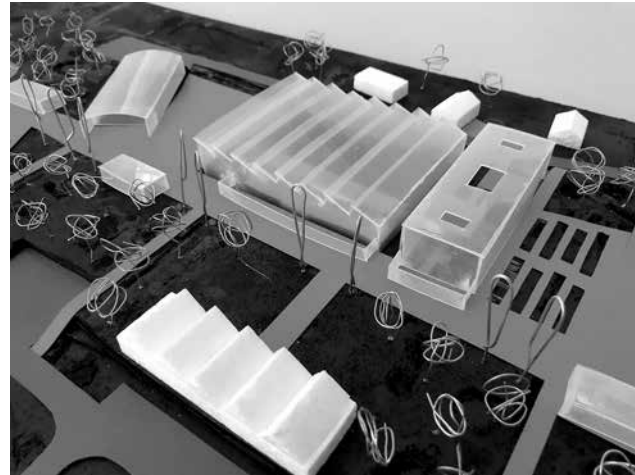

zatečeno



1. faza - uprava

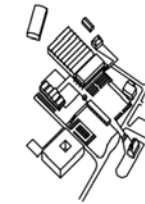

2. faza - dvorana

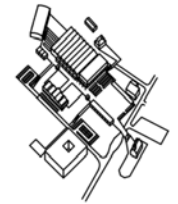

3. faza - supermarket

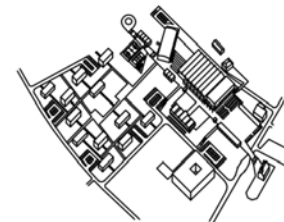

4. faza - sport

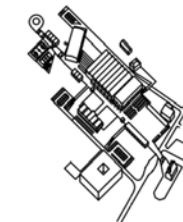

6. faza - stanovi

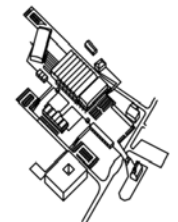

SURADNJE I IZVANNASTAVNI PROGRAMI



**Predavanje:
“CONCEPTS & IDEAS” – ARHITEKT
BERNARD TSCHUMI**

Arhitekt i profesor na Columbia University, Graduate School of Architecture, Planning and Preservation Bernard Tschumi 1. prosinca 2020. godine održao je online predavanje “Concepts & Ideas” te razgovor sa studentima kolegija OAP1 (voditelji: Dinko Peračić, Jakša Kalajžić; asistenti: Krešimir Damjanović i Samantha Pavić). Predavanje je organizirala i moderirala Samantha Pavić,

uz podršku Fakulteta građevinarstva, arhitekture i geodezije. Uz studente i profesore OAP1, predavanju su prisustvovali i gosti profesori: Toma Plejić i Lea Pelivan (FGAG, studio UP), Saša Begović (studio 3LHD), Tonči Žarnić (AF, Zagreb). Dekan fakulteta prof. Nikša Jajac uputio je zahvalu profesorima Tschumiju za predavanje koje je, njegovim riječima, obogatilo početak arhitektonskih putovanja naših studenata, kao i poziv za buduće susrete u sklopu *International Split Summer School* platforme.

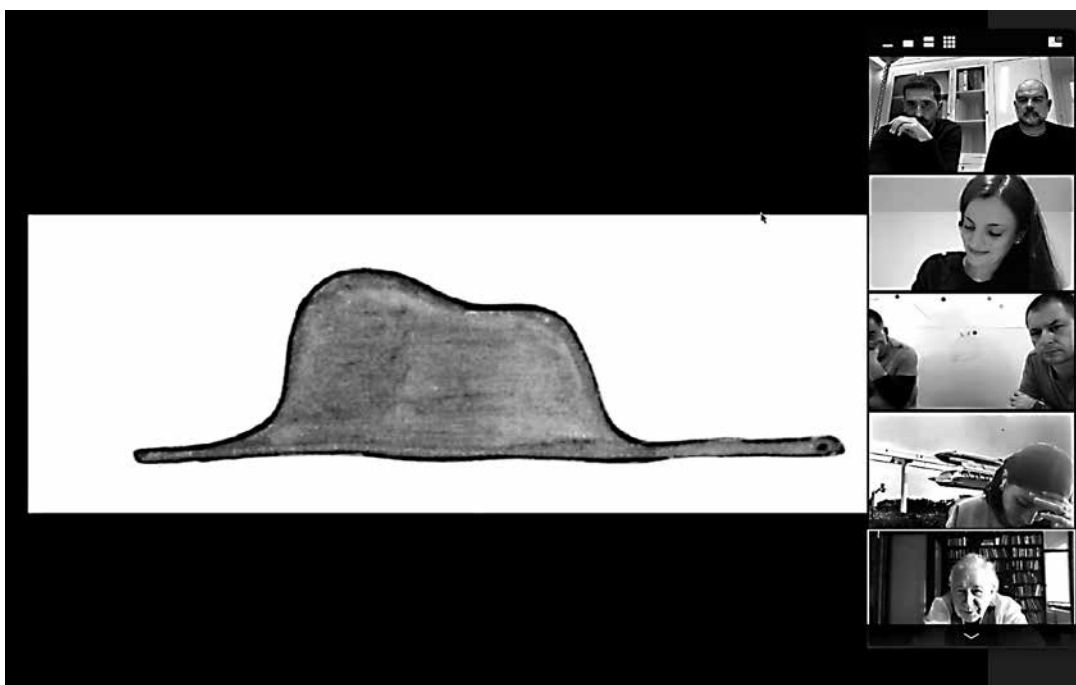
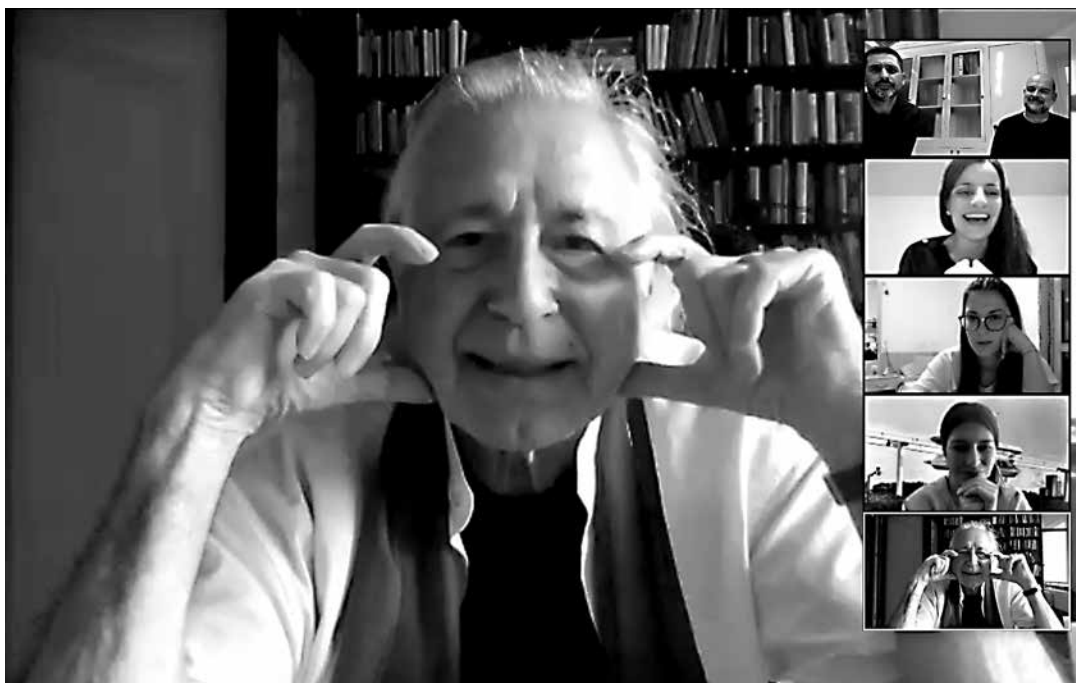

**Ljetna škola:
INTERNATIONAL SPLIT SUMMER
SCHOOL / COURSE: SUSTAINABLE
ARCHITECTURE: MATERIALITY AND
SPATIAL ADAPTABILITY**

U sklopu ovogodišnje Međunarodne ljetne škole FGAG-a (*International Split Summer School*), održane od 6. do 10. rujna 2021. godine, a koja se već niz godina održava u organizaciji našeg fakulteta, organizirana je radionica “Sustainable Architecture: Materiality And Spatial Adaptability” pod vodstvom doc. dr. sc. Ane Šverko (FGAG, Institut za povijest umjetnosti Cvito Fisković, Split), Leslie Lok (Cornell University College of Architecture, Art, and Planning), Saše Živkovića (Cornell University College of Architecture, Art, and Planning) i Zrinke Visković (FGAG, Visković arhitekti). Polaznici su se upoznali s teorijskim osnovama prenamjene povijesnih građevina kao i s metodologijom istraživanja i pripreme projektne dokumentacije za takve intervencije. Savladali su osnove o recikliranju građevinskih materijala i njihove primjene te upoznali primjenu 3d printanja u arhitekturi. Cilj ovog kolegija je ukazati na mogućnost objedinjavanja metoda održivosti, odnosno ukazati da je adaptacija postojeće arhitekture moguća upravo uz pomoć recikliranog materijala i 3d printanja. Polaznici su uz pomoć voditelja na odabranom primjeru pokušali implementirati što održiviju preinaku i adaptaciju povijesne građevine.

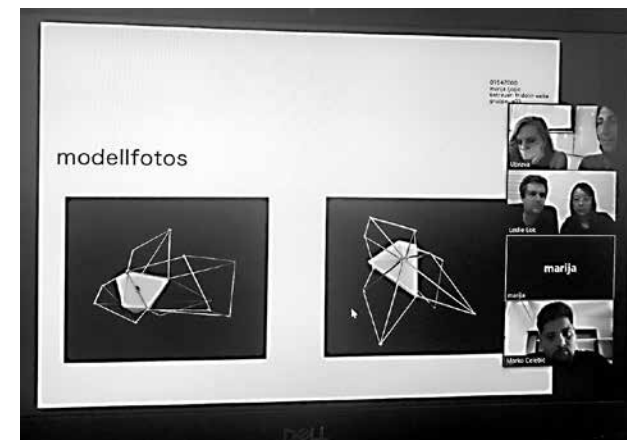

**Serija predavanja:
AUDITORIUM**

Post lock-down akademska godina 2020./2021. intenzivirana je serijom *online* predavanja i panel diskusija između prakticirajućih arhitekata, dizajnera, kustosa i umjetnika održanih u sklopu kolegija Diplomski studio 2. Gostovali su: Ana i Emil Šverko, Tonči Žarnić i Goran Rako, Krešimir Damjanović i Petar Mišković, Mia Roth Čerina i Iva Letilović, Krunoslav Ivanišin, Silvio Vujičić i Miro Roman, Igor Franić, Ivan Rupnik i Saša Begović, Maroje Mrduljaš i Idis Turato, Damir Gamulin i Lana Cavar, Vedrana i Ivana Ergić, Saša Bradić, Nenad Ravnčić i Goran Rukavina, Marin Mikelić, Davor Mišković i Dinko Peračić.

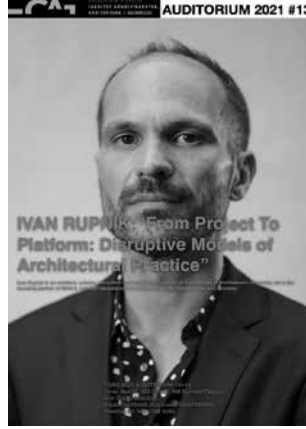
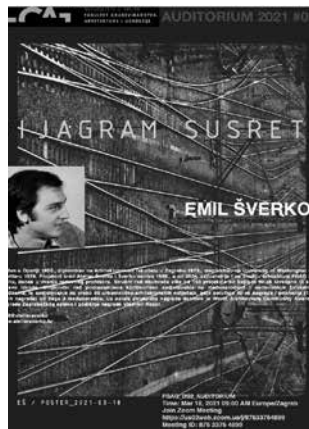
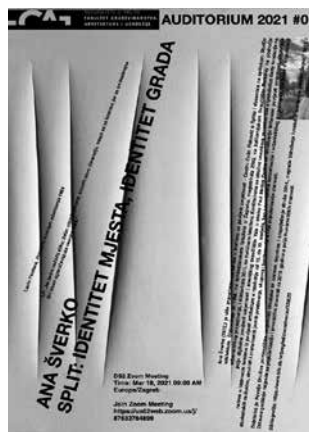

IZLOŽBA STUDENSKIH RADOVA ZA PREUREĐENJE GALERIJE FOTOGRAFIJA FOTOKLUBA SPLIT

U Fotoklubu Split od 6. do 17. veljače 2021. godine održana je izložba studentskih radova izrađenih u okviru kolegija Interijer pod mentorstvom nastavnika prof. art. Nene Kezića, Domagoja Bolanče i Samantha Pavić. Semestralni zadatak kolegija bio je osmisliti idejno rješenje preuređenja unutrašnjosti galerije fotografija Fotokluba Split. Posjetiteljima su se obratili Maja Prgomet - predsjednica Fotokluba Split, Anita Brakus Kedžo - izaslanica ministrice kulture i medija, asistentica Samantha Pavić u ime nastavnika kolegija te dekan FGAG-a Nikša Jajac koji je otvorio izložbu. Izložba studentskih radova predstavljala je i uvod u veliki jubilej Fotokluba Split - njegov 110. rođendan koji je obilježen u travnju 2021. godine.



GODIŠNJA IZLOŽBA STUDIJA ARHITEKTURE I URBANIZMA

Godišnja izložba studentskih radova studija arhitekture i urbanizma održana je u holu fakulteta. Postav izložbe osmislio je doc. art. Dinko Peračić, a izložba je otvorena 2. srpnja 2021. godine. Tom su prilikom dodijeljene nagrade najboljim ovogodišnjim studentima te je predstavljen Godišnjak studija arhitekture i urbanizma za akademsku godinu 2019./20. Radove su mogli pogledati studenti i kandidati na prijemnom ispitu, ali i nastavnici koji ovim putem rado upoznaju teme, metode i rad svojih kolega na drugim kolegijima. Na pred-diplomskom studiju nagrađeni su studenti: Klara Goreta (OAP1), Stipe Sudinja (OAP2), Paul Lombarđić (RAP1), Ivona Peša (RAP3), Marko Dželalija i Bruno Janković (UR1), Josip Klarić (RAP4), Ana Ivančić, Hrvoje Meštrović, Mira Tomić i Anamaria Veštić (UR2), a na diplomskom studiju: Antonio Vukičević i Anamaria Dujjić (DS1), Lucija Benko, Anamaria Dujjić, Žana Jadrešin, Martin Sarić, Leon Prkić i Antonio Vukičević (grupa Studio 1, DS2) te Dražen Balić, Miro Radman Livaja, Dorotea Mandić, Matea Tutiš, Dejamin Tahirović i Noelia Caballero Moreno (grupa Studio 6, DS2), Iva Grbavac i Mislav Krajina (DS3 i INT).



ZBORNIK MANIFESTACIJE 50 GODINA SPLITA 3 - ULICE, KVARTOVI, STANOVNICI

U svibnju 2021. godine publiciran je i predstavljen "Zbornik manifestacije 50 godina Splita 3 - ulice, kvartovi, stanovnici" u izdanju FGAG-a. Zbornik su uredile doc. dr. sc. Višnje Kukoč i Jelena Borota. Zbornik sabire i rekonstruira nastajanje, sadržaj i format raznolikog programa Manifestacije 50 godina Splita 3 – ulice, kvartovi, stanovnici koja se održavala od 17. travnja do 28. lipnja 2018. godine. U njemu je predstavljen koncept manifestacije i izložba, zaključci okruglog stola, opisane urbane promenade i doživljaj koncerta na otvorenom. Manifestacija 50 godina Splita 3 – ulice, kvartovi, stanovnici rezultat je višegodišnjeg istraživanja raznovrsne građe o Splitu 3 i rada na terenu. Cilj manifestacije je aktualizirati Split 3 te stručnu i opću javnost podsjetiti i upoznati s iznimno uspješnim primjerom planiranja grada. Osim kartografskog prikaza Splita 3 s osnovnim podacima te sažetka događanja koja su imala za cilj ukazati na vrijednosti jednog od najuspješnijih primjera stvaranja grada, publikacija sadrži autorske tekstove arhitekata, urbanista i

povjesničara Ljiljane Blagojević, Leonarda Ciaccija, Ivana Basića, Janeza Koželja, Ivana Mlinara i Luke Skansija, intervju Ede Vujević s Bruceom Appleyardom te osvrt protagonista stvaranja Splita 3, projektanta konstrukcije Ante Mihanovića, tadašnjeg gradonačelnika Splita Jakše Miličića i arhitekta Ante Svarčića, koji pružaju uvid u nove spoznaje i okolnosti vremena u kojem je nastajao Split 3. U zborniku se nalaze i visokkvalitetne reprodukcije originalnih nacрта. Heterogeni format osmišljen je kako bi se kompleksno područje urbanizma približilo studentima, arhitektima, urbanistima i građanima.

Tekst preuzet s: <http://gradst.unist.hr/>



28. 9. 2020.
započela nastava za sva godišta studija u akad. god. 2020./21.
*na prvu godinu PSSA upisana su 45 studenata, a na prvu godinu DSSA 35 studenata

13. 10. 2020.
Arhitektica Elena Albareda (CICLICA, Barcelona) održala gostujuće *online* predavanje u sklopu kolegija Diplomski studio 3

20. 10. 2020.
Marisa Cortright, *business developer* (UNStudio, Nizozemska) održala gostujuće predavanje "Scaling work/life balance from the private sanctuary to the local economy: UNStudio residential projects from 1993 to 2020" u amfiteatru FGAG-a s prijenosom na daljinu

28. 10. 2020.
1. sjednica Fakultetskog vijeća održana *online* preko platforme MS Teams

6. 11. 2020.
Dr. sc. Ivica Mitrović (Umjetnička akademija, Split) održao gostujuće *online* predavanje u sklopu kolegija Diplomski studio 3

13. 11. 2020.
Arhitektica Lea Pelivan (Studio UP) održala gostujuće *online* predavanje u sklopu kolegija Tipologija i forma u arhitekturi 3

Mr. sc. Ranko Skansi (Studio Lumigea, Zagreb) održao gostujuće *online* predavanje "Arome svjetla" u sklopu kolegija Interijer

20. 11. 2020.
Arhitektica Ivana Žalac (SKROZ) održala gostujuće *online* predavanje pod naslovom "Kontinentalna suburbija" u sklopu kolegija Diplomski studio 3

25. 11. 2020.
2. sjednica Fakultetskog vijeća održana *online* preko platforme MS Teams

1. 12. 2020.
Arhitekt Bernard Tschumi (Columbia University, Graduate School of Architecture, Planning and Preservation) održao *online* predavanje "Concepts & Ideas" te razgovor sa studentima kolegija Osnove arhitektonskog projektiranja 1

16. 12. 2020.
3. sjednica Fakultetskog vijeća održana online preko platforme MS Teams

18. 2. 2021.
U okviru izdavačke djelatnosti FGAG-a objavljen e-udžbenik "Istraživanja u urbanističkom planiranju: pedagoška bilježnica". Urednici su: doc. dr. sc. Hrvoje Bartulović, izv. prof. art. Saša Begović, Dražen Pejković, doc. dr. sc. Ana Šverko i Ivana Vlaić, a autori tekstova: dr. sc. Josip Belamarić, Dražen Pejković, doc. dr. sc. Ana Šverko te studenti kolegija Istraživanje u urbanističkom planiranju.

23. 12. 2020.
Svečana sjednica Fakultetskog vijeća *nagrada „Ivana Šverko“ dodijeljena studentu Marinu Dvorniku
*dodijeljene Dekanove nagrade; na preddiplomskom studiju Arhitektura i urbanizam nagrade su dobili: Tina Družić (1. godina), Mira Tomić (2. godina), Iris Belamarić (3. godina), a na diplomskom studiju Nora Dešković (1. godina) i Marin Dvornik (2. godina)

27. 1. 2021.
4. sjednica Fakultetskog vijeća održana *online* preko platforme MS Teams
* Krešimir Damjenović, mag. ing. arh. i Marin Petković, mag. ing. arh. izabrani u naslovno suradničko zvanje asistent za područje Umjetnosti, polje Likovne umjetnosti na Katedri za arhitektonsko projektiranje
* Marko Borota, magistar dizajna u novim medijima izabran u naslovno suradničko zvanje asistent za područje Umjetnosti, polje Likovne umjetnosti na Katedri za arhitektonsko projektiranje

6. 2. 2021.
U Fotoklubu Split otvorena izložba studentskih radova izrađenih u okviru diplomskog kolegija Interijer; predstavljeni radovi promišljali su mogućnosti preuređenja interijera prostora Fotokluba u Marmontovoj ulici.

24. 2. 2021.
5. sjednica Fakultetskog vijeća održana u amfiteatru Fakulteta

17. 3. 2021.
6. sjednica Fakultetskog vijeća održana u amfiteatru Fakulteta
* izv. prof. dr. sc. Nikša Jajac izabran za dekana Fakulteta građevinarstva, arhitekture i geodezije za mandatno razdoblje akademske 2021./22., 2022./23. i 2023./24. godine

18. 3. 2021.
Započela serija predavanja AUDITORIUM na kolegiju Diplomski studio 2; gostujuća online predavanja održali arhitekti Ana i Emil Šverko.

25. 3. 2021.
Arhitekti Tonči Žarnić i Goran Rako održali gostujuća *online* predavanja u sklopu serije predavanja AUDITORIUM na kolegiju Diplomski studio 2.

29. 3. 2021.
Udruženje hrvatskih arhitekata objavilo je nominacije za godišnje nagrade za najuspješnija arhitektonska ostvarenja u 2020. godini. Među nominiranima za nagradu "Viktor Kovačić" su nastavnici: doc. art. Jakša Kalajžić (za realizaciju osnovne škole Ivanja Reka u Zagrebu, s Ivom-Lolom Petrićem i Marijom Burmas) i doc. art. Dinko Peračić (za realizaciju ribarske luke u Brižinama); za nagradu "Drago Galić" nominirani su prof. art. Hrvoje Njrić (za rekonstrukciju i dogradnju kuće u Petrovoj 140 u Zagrebu, s Iskom Filipović) i Marin Mikelić (za kuću "Dvorište" u Zagrebu, s Tomislavom

Vrešom i Marijom Barović) te za nagradu "Bernardo Bernardi" Berislav Lukšić (za projekt "Peta pozornica", lukobran u Sutivanu).

1. 4. 2021.
Arhitekti Krešimir Damjanović i Petar Mišković održali gostujuća *online* predavanja u sklopu serije predavanja AUDITORIUM na kolegiju Diplomski studio 2.

8. 4. 2021.
Arhitektice Mia Roth Čerina i Iva Letilović održale gostujuća *online* predavanja u sklopu serije predavanja AUDITORIUM na kolegiju Diplomski studio 2.

9. 4. 2021.
Arhitekt Krunoslav Ivanišin održao gostujuće *online* predavanje u sklopu serije predavanja AUDITORIUM na kolegiju Diplomski studio 2.

15. 4. 2021.
Vizualni umjetnik i modni dizajner Silvio Vujičić te arhitekt Miro Roman održali gostujuća *online* predavanja u sklopu serije predavanja AUDITORIUM na kolegiju Diplomski studio 2.

20. 4. 2021.
Arhitekt Igor Franić održao gostujuće *online* predavanje u sklopu serije predavanja AUDITORIUM na kolegiju Diplomski studio 2.

21. 4. 2021.
7. sjednica Fakultetskog vijeća održana *online* preko platforme MS Teams
* doc. dr. sc. Ana Grgić reizabrana u znanstveno-nastavno zvanje docent

22. 4. 2021.
Arhitekti Ivan Rupnik i Saša Begović održali gostujuća *online* predavanja u sklopu serije predavanja AUDITORIUM na kolegiju Diplomski studio 2.

U postupku izbora u naslovno umjetničko-nastavno zvanje docent za područje Umjetnosti, umjetničko polje Likovne umjetnosti, Eugen Širola, dipl. ing. arh. održao nastupno predavanje pod naslovom "Spinut- zoom in: Prikaz izgradnje i tome prethodnih procesa dijela područja Spinut u Splitu s posebnim osvrtom na period 1962.-1979."

29. 4. 2021.
Arhitekti Maroje Mrduljaš i Idis Turato održali gostujuća *online* predavanja u sklopu serije predavanja AUDITORIUM na kolegiju Diplomski studio 2.

6. 5. 2021.
Dizajneri Damir Gamulin i Lana Cavar održali gostujuća *online* predavanja u sklopu serije predavanja AUDITORIUM na kolegiju Diplomski studio 2.

13. 5. 2021.
Arhitektice Vedrana Ergić i Ivana Ergić održale gostujuća *online* predavanja u sklopu serije predavanja AUDITORIUM na kolegiju Diplomski studio 2.

15. 5. 2021.
Nakon prof. dr. sc. Darovana Tušeka koji je u prethodnoj akademskoj godini promoviran u redovitog člana Akademije tehničkih znanosti Hrvatske, izv. prof. dr. sc. Katja Marasović na godišnjoj skupini izabrana za člana suradnika.

18. 5. 2021.
Arhitekt Saša Bradić održao gostujuće *online* u sklopu serije predavanja AUDITORIUM na kolegiju Diplomski studio 2.

19. 5. 2021.
8. sjednica Fakultetskog vijeća održana u amfiteatru Fakulteta
* Eugen Širola, dipl. ing. arh. izabran u naslovno umjetničko-nastavno zvanje docent za područje Umjetnosti, polje Likovne umjetnosti na Katedri za arhitektonsko projektiranje
* Tonči Čerina, dipl. ing. arh. i Vanda Trifunović, mag. ing. arh. izabrani u naslovno suradničko zvanje asistent za područje Umjetnosti, polje Likovne umjetnosti na Katedri za arhitektonsko projektiranje

21. 5. 2021.
Arhitekti Marin Mikelić i Dinko Peračić te sociolog Davor Mišković održali gostujuće *online* predavanje u sklopu serije predavanja AUDITORIUM na kolegiju Diplomski studio 2.

25. 5. 2021.
Promocija publikacije "Zbornik manifestacije 50 godina Splita 3 - ulice, kvartovi, stanovnici" u Muzeju hrvatskih arheoloških spomenika ; publikaciju su uredile doc. dr. sc. Višnje Kukoč i Jelena Borota, a izdavač je FGAG.

2. 6. 2021.
Arhitekti Nenad Ravnić i Goran Rukavina održali gostujuće *online* predavanje u sklopu serije predavanja AUDITORIUM na kolegiju Diplomski studio 2.

10. 6. 2021.
Studentica Iris Belamarić (1. godina, Diplomski studij) nagrađena Rektorovom nagradom za postignuća u akademskoj godini 2019./20.

23. 6. 2021.
9. sjednica Fakultetskog vijeća održana u amfiteatru Fakulteta

Godišnja izložba ostvarenja hrvatskih arhitektica i arhitekata u 2020. godini otvorena u holu Fakulteta.

24. 6. 2021.
Izlaganjem pod naslovom "Ima li grada istočno od raja?" u prostorijama Društva arhitekata Splita prof. art. Ante Kuzmanić, doc. art. Ivan Jurić i asist. Jere Kuzmanić predstavili su svoju viziju prostornog razvoja šireg urbanog područja grada Splita.

26. 6. 2021.
Održana svečana promocija 31 novih sveučilišnih prvostupnika inženjera arhitekture i urbanizma (Dražen Balić, Iris Belamarić,

Lucija Benko, Karmen Berda, Dea Dragičević, Anamaria Dujčić, Marko Glavaš, Luka Ilić, Žana Jadreškin, Paula Jureškin, Ivona Kandasć, Petra Kerum, Ana Ljubić, Ruža Majić, Dora Maškarin, Dorotea Miličić, Ivana Mimica, Lucija Mišura, Duje Poklepović, Leon Prkić, Lucija Ptiček, Miro Radman-Livaja, Monika Raguž, Izabela Šalopek, Martin Sarić, Dominik Schkarpka, Karla Štajduhar, Josipa Šuta, Marija Tomaš, Antonio Vukičević, Klara Vulić), 51 magistara inženjera arhitekture i urbanizma (Dino Bakić, Luka Barković, Barbara Bilić, Magdalena Bodrožić, Anita Brajković, Anamaria Buljan, Amar Buza, Frane Dedić, Emili Dragičević, Mirna Duvnjak, Marin Dvornik, Ivan Fucijaš, Kristina Gotvald, Anita Grga, Laura Ibrahić, Marta Ivačić, Dorotea Kaurić, Petra Kliman, Tomislav Kokan, Lea Kuret, Vedran Kustura, Filip Eugen Lelas, Josip Mahovlić, Sara Markovina, Ivan Markulin, Luka Matković, Mario Miljak, Paula Miloš, Zrinka Miočić, Mia Nerlović, Tomislav Odrljin, Karlo Pahert, Mia Pejić, Marin Petković, Stjepan Pleić, Nives Pranjić, Ljilja Rupčić, Robert Sokač, Andrea Stegić, Marina Šegedin, Ana Šegrt, Pino Šimićev, Lucija Šimundić Bendić, Ivan Šolić, Marina Tomaš, Petra Tomeljak, Roko Vilibić, Antea Vrdoljak, Dora Vrkić, Lana Žaknić, Karmen Žanetić) te diplomirane inženjerke arhitekture Marine Carević.

2. 7. 2021.
Otvorena godišnja izložba studentskih radova.

14. 7. 2021.
10. sjednica Fakultetskog vijeća održana u amfiteatru Fakulteta

6.-10. 9.2021.
Međunarodna ljetna škola FGAG-a

8. 9. 2021.
11. sjednica Fakultetskog vijeća održana u amfiteatru Fakulteta
* doc. Ana Kuzmanić reizabrana u umjetničko-nastavno zvanje docent

29. 9. 2021.
12. sjednica Fakultetskog vijeća održana u amfiteatru Fakulteta
* doc. dr. sc. Dujmo Žižić reizabran u znanstveno-nastavno zvanje docent
* izbor šefova katedri za razdoblje 2021./22. – 2023./24.: doc. art. Dinko Peračić imenovan šefom Katedre za arhitektonsko projektiranje, doc. dr. sc. Ana Grgić šeficom Katedre za urbanizam, izv. prof. dr. sc. Vesna Perković Jović šeficom Katedre za zgradarstvo, izv. prof. dr. sc. Katja Marasović šeficom Katedre za graditeljsko naslijeđe, doc. dr. sc. Snježana Perojević šeficom Katedre za teoriju i povijest arhitekture i umjetnosti

UPRAVA 2020./21.

Dekan
prof. dr. sc. Nikša Jajac

Prodekan za studije
arhitekture i urbanizma
prof. art. Neno Kezić

Prodekan za studije
građevinarstva
doc. dr. sc. Ivo Andrić

Prodekanica za studij
geodezije i geoinformantike
doc. dr. sc. Martina Baučić

Prodekan za znanost, inovacije
i međunarodne odnose
izv. prof. dr. sc. Neno Torić

Prodekanica za upravljanje
ljudskim resursima i kvalitetom
izv. prof. dr. sc. Nikolina
Živaljić

Prodekan za tehnologiju,
infrastrukturu i konkurentnost
prof. dr. sc. Alen Harapin

NASTAVNICI 2020./21.

KATEDRA ZA
ARHITEKTONSKO
PROJEKTIRANJE

Peračić Dinko, docent,
šef katedre
OSNOVE ARHITEKTONSKOG
PROJEKTIRANJA 1
OSNOVE ARHITEKTONSKOG
PROJEKTIRANJA 2
TIPOLOGIJA I FORMA U
ARHITEKTURI 4

Bešlić Jure, asistent, vanjski
suradnik
DIPLOMSKI STUDIO 1
DIPLOMSKI STUDIO 2

Bolanča Domagoj, asistent,
vanjski suradnik
DIPLOMSKI STUDIO 1
RADIONICA ARH.
PROJEKTIRANJA 2
INTERIJER

Borota Marko, asistent, vanjski
suradnik
OBLIKOVANJE

Bušnja Davor, docent, vanjski
suradnik
RADIONICA
ARHITEKTONSKOG
PROJEKTIRANJA 2

Damjanović Krešimir, asistent,
vanjski suradnik
OSNOVE ARHITEKTONSKOG
PROJEKTIRANJA 1
OSNOVE ARHITEKTONSKOG
PROJEKTIRANJA 2

Čerina Tonči, asistent, vanjski
suradnik
RADIONICA
ARHITEKTONSKOG
PROJEKTIRANJA 4 – ZAVRŠNI
RAD

Čičmir Vestić Dora,
asistentica, vanjska suradnica
ARHITEKTONSKA
PREZENTACIJA
RADIONICA
ARHITEKTONSKOG
PROJEKTIRANJA 1

Furlan Zimmermann Maja,
predavačica, vanjska
suradnica
RADIONICA
ARHITEKTONSKOG
PROJEKTIRANJA 3

Ilić Vanja, izvanredna
profesorica, vanjska suradnica
DIPLOMSKI STUDIO 2

Juras Branka, asistentica,
vanjska suradnica
OSNOVE ARHITEKTONSKOG
PROJEKTIRANJA 2

Jurić Ivan, docent, vanjski
suradnik
RADIONICA
ARHITEKTONSKOG
PROJEKTIRANJA 2
RADIONICA
ARHITEKTONSKOG
PROJEKTIRANJA 3
UPORABA RAČUNALA U
ARHITEKTURI 1
UPORABA RAČUNALA U
ARHITEKTURI 2

Kalajžić Jakša, docent
OSNOVE ARHITEKTONSKOG
PROJEKTIRANJA 1
OSNOVE ARHITEKTONSKOG
PROJEKTIRANJA 2

Kezić Neno, redoviti profesor
u trajnom zvanju
DIPLOMSKI STUDIO 1
INTERIJER

Krstulović Ana, docentica,
vanjska suradnica
ARHITEKTONSKA
PREZENTACIJA
RADIONICA
ARHITEKTONSKOG
PROJEKTIRANJA 1
RADIONICA
ARHITEKTONSKOG
PROJEKTIRANJA 4 – ZAVRŠNI
RAD

Kuzmanić Ana, docentica
CRTANJE 1
CRTANJE 2
OBLIKOVANJE

Kuzmanić Ante, redoviti
profesor u trajnom zvanju,
vanjski suradnik
DIPLOMSKI STUDIO 3

Letilović Iva, izvanredna
profesorica
RADIONICA
ARHITEKTONSKOG
PROJEKTIRANJA 3

Lukšić Bruna, asistentica,
vanjska suradnica
ARHITEKTONSKA
PREZENTACIJA

Marasović Danijel, docent
RADIONICA
ARHITEKTONSKOG
PROJEKTIRANJA 2

Martin Samuel, asistent,
vanjski suradnik
RADIONICA
ARHITEKTONSKOG
PROJEKTIRANJA 4 – ZAVRŠNI
RAD

dr. sc. Matijević Barčot Sanja,
docentica
DIPLOMSKI STUDIO 3
TIPOLOGIJA I FORMA U
ARHITEKTURI 3
MODERNI URBANIZAM
TEORIJA ARHITEKTURE

Mikelić Marin, asistent, vanjski
suradnik
RADIONICA
ARHITEKTONSKOG
PROJEKTIRANJA 1

Mužinić Luka, asistent, vanjski
suradnik
RADIONICA
ARHITEKTONSKOG
PROJEKTIRANJA 4 – ZAVRŠNI
RAD

Njirić Hrvoje, redoviti profesor
u trajnom zvanju
DIPLOMSKI STUDIO 1
SUVREMENA ARHITEKTURA

Pavić Samantha, asistentica
OSNOVE ARHITEKTONSKOG
PROJEKTIRANJA 1
DIPLOMSKI STUDIO 1
INTERIJER

Petković Marin, asistent,
vanjski suradnik
RADIONICA
ARHITEKTONSKOG
PROJEKTIRANJA 3

Plejić Toma, izvanredni
profesor
DIPLOMSKI STUDIO 2

Popić Nikola, izvanredni
profesor, vanjski suradnik
TIPOLOGIJA I FORMA U
ARHITEKTURI 2
RADIONICA
ARHITEKTONSKOG
PROJEKTIRANJA 1

Radošević Goran, asistent,
vanjski suradnik
CRTANJE 1
CRTANJE 2
OBLIKOVANJE

mr. sc. Randić Saša, docent
DIPLOMSKI STUDIO 3

Širola Eugen, docent, vanjski
suradnik
RADIONICA
ARHITEKTONSKOG
PROJEKTIRANJA 4 – ZAVRŠNI
RAD

Šverko Emil, redoviti profesor,
vanjski suradnik
TIPOLOGIJA I FORMA U
ARHITEKTURI 1

Visković Zrinka, asistentica,
vanjska suradnica
DIPLOMSKI STUDIO 2
ISTRAŽIVANJE U
URBANISTIČKOM
PLANIRANJU

Vrdoljak Andrija, asistent,
vanjski suradnik
UPORABA RAČUNALA U
ARHITEKTURI 1
UPORABA RAČUNALA U
ARHITEKTURI 2

KATEDRA ZA URBANIZAM

Gabrić Dario, redoviti
profesor, šef katedre
URBANIZAM 1
URBANIZAM 2
SLOŽENI URBANISTIČKO-
ARHITEKTONSKI SKLOPOVI
(IZBORNI KOLEGIJ)
MEĐUNARODNA
URBANISTIČKO-
ARHITEKTONSKA RADIONICA
(IZBORNI KOLEGIJ)

dr. sc. Bartulović Hrvoje,
docent
URBANIZAM 1
URBANIZAM 2
PROSTORNO PLANIRANJE 1
INTEGRALNA ZAŠTITA
PROSTORA
URBANI DIZAJN
BIM (IZBORNI KOLEGIJ)
MEĐUNARODNA
URBANISTIČKO-
ARHITEKTONSKA RADIONICA
(IZBORNI KOLEGIJ)

dr. sc. Golem Silvia,
izvanredna profesorica,
vanjska suradnica
URBOEKONOMIJA

dr. sc. Grgić Ana, docentica
OSNOVE URBANIZMA
URBANIZAM 1
URBANIZAM 2
PROSTORNO PLANIRANJE 2

MEĐUNARODNA
URBANISTIČKO-
ARHITEKTONSKA RADIONICA
(izborni kolegij)

Kuzmanić Jere, asistent
URBANIZAM 1
URBANIZAM 2
ISTRAŽIVANJE U
URBANISTIČKOM
PLANIRANJU
DIPLOMSKI STUDIO 3

dr. sc. Stanić Sanja, izvanredna
profesorica, vanjska suradnica
SOCIO-URBANA
ISTRAŽIVANJA PROSTORA
(Kolegij se ove akademske
godine nije održavao
zbog provođenja novog
studijskog programa)

dr. sc. Šverko Ana, docentica,
vanjska suradnica
ISTRAŽIVANJE U
URBANISTIČKOM
PLANIRANJU

**KATEDRA ZA TEORIJU I
POVIJEST ARHITEKTURE**

dr. sc. Perojević Snježana,
docentica, šefica katedre
POVIJEST ARHITEKTURE I
UMJETNOSTI 3
POVIJEST URBANE FORME
RADIONICA ZAŠTITE I
OBNOVE GRADITELJSKOG
NASLJEĐA 1
RADIONICA ZAŠTITE I
OBNOVE GRADITELJSKOG
NASLJEĐA 2
RADIONICA ZAŠTITE I
OBNOVE GRADITELJSKOG
NASLJEĐA 3

dr. sc. Babić Dunja,
predavačica, vanjska
suradnica
POVIJEST ARHITEKTURE I
UMJETNOSTI 1
POVIJEST ARHITEKTURE I
UMJETNOSTI 2
POVIJEST ARHITEKTURE I
UMJETNOSTI 3
RADIONICA ZAŠTITE I
OBNOVE GRADITELJSKOG
NASLJEĐA 1
RADIONICA ZAŠTITE I
OBNOVE GRADITELJSKOG
NASLJEĐA 2
RADIONICA ZAŠTITE I
OBNOVE GRADITELJSKOG
NASLJEĐA 3

dr. sc. Plejčić Robert, izvanredni
profesor, vanjski suradnik
POVIJEST ARHITEKTURE I
UMJETNOSTI 2

**KATEDRA ZA
GRADITELJSKO NASLJEĐE**

dr. sc. Marasović Katja,
izvanredna profesorica, šefica
katedre
POVIJEST ARHITEKTURE I
UMJETNOSTI 1
RADIONICA ZAŠTITE I
OBNOVE GRADITELJSKOG
NASLJEĐA 1
RADIONICA ZAŠTITE I
OBNOVE GRADITELJSKOG
NASLJEĐA 2
RADIONICA ZAŠTITE I
OBNOVE GRADITELJSKOG
NASLJEĐA 3

**KATEDRA ZA
ZGRADARSTVO**

dr. sc. Žižić Dujmo, docent, šef
katedre
ELEMENTI ZGRADA 3
ELEMENTI ZGRADA 4
FIZIKA ZGRADE
INSTALACIJE

Bartulović Bruno, asistent
ELEMENTI ZGRADA 2
ELEMENTI ZGRADA 3
ELEMENTI ZGRADA 4
FIZIKA ZGRADE

dr. sc. Perković Jović Vesna,
izvanredna profesorica
ELEMENTI ZGRADA 1
ELEMENTI ZGRADA 2

Petričević Luka, asistent,
vanjski suradnik
ELEMENTI ZGRADA 3
ELEMENTI ZGRADA 4

dr. sc. Tušek Darovan, redoviti
profesor u trajnom zvanju
ELEMENTI ZGRADA 1
MODERNA ARHITEKTURA
HRVATSKA ARHITEKTURA 20.
STOLJEĆA

**KATEDRA ZA TEORIJU
KONSTRUKCIJA**

dr. sc. Nikolić Željana, redovita
profesorica u trajnom zvanju,
šefica katedre
OSNOVE NOSIVIH
KONSTRUKCIJA 1

dr. sc. Balić Ivan, docent
RADIONICA
ARHITEKTONSKOG
PROJEKTIRANJA 4 – ZAVRŠNI
RAD

dr. sc. Smoljanović Hrvoje,
docent
RADIONICA
ARHITEKTONSKOG
PROJEKTIRANJA 4 – ZAVRŠNI
RAD

dr. sc. Živaljić Nikolina,
izvanredna profesorica
OSNOVE NOSIVIH
KONSTRUKCIJA 1

**KATEDRA ZA
GRAĐEVINSKE MATERIJALE**

dr. sc. Goran Baloević, docent
NOSIVE KONSTRUKCIJE 1

**KATEDRA ZA OTPORNOST
MATERIJALA I ISPITIVANJE
KONSTRUKCIJA**

dr. sc. Galić Mirela, redovita
profesorica, šefica katedre
OSNOVE NOSIVIH
KONSTRUKCIJA 2

Grozđanić Gabrijela,
asistentica
OSNOVE NOSIVIH
KONSTRUKCIJA 2

**KATEDRA ZA BETONSKE
KONSTRUKCIJE I MOSTOVE**

dr. sc. Grgić Nikola, docent,
šef katedre
RADIONICA
ARHITEKTONSKOG
PROJEKTIRANJA 4 – ZAVRŠNI
RAD

dr. sc. Buzov Ante,
poslijedoktorand
NOSIVE KONSTRUKCIJE 1

dr. sc. Matešan Domagoj,
redoviti profesor
NOSIVE KONSTRUKCIJE 1

dr. sc. Radnić Jure, redoviti
profesor u trajnom zvanju
NOSIVE KONSTRUKCIJE 1

dr. sc. Smilović Zulim Marija,
docentica
NOSIVE KONSTRUKCIJE 1

dr. sc. Sunara Kusić Marina,
docentica
NOSIVE KONSTRUKCIJE 1

**KATEDRA ZA METALNE I
DRVENE KONSTRUKCIJE**

dr. sc. Boko Ivica, redoviti
profesor, šef katedre
NOSIVE KONSTRUKCIJE 2

Lovrić Vranković Jelena,
asistentica
NOSIVE KONSTRUKCIJE 2
RADIONICA
ARHITEKTONSKOG
PROJEKTIRANJA 4 – ZAVRŠNI
RAD

dr. sc. Uzelac Glavinici Ivana,
docentica
NOSIVE KONSTRUKCIJE 2

Goreta Marko, asistent
NOSIVE KONSTRUKCIJE 2
RADIONICA
ARHITEKTONSKOG
PROJEKTIRANJA 4 – ZAVRŠNI
RAD

dr. sc. Torić Neno, izvanredni
profesor
NOSIVE KONSTRUKCIJE 2

**KATEDRA ZA PRIVREDNU
HIDROTEHNIKU**

dr. sc. Veljko Srzić, docent
POMORSKE GRAĐEVINE I
LUKE

**KATEDRA ZA
ORGANIZACIJU I
EKONOMIKU GRAĐENJA**

dr. sc. Ostojić-Škomrlj Nives,
izvanredna profesorica, šefica
katedre
PLANIRANJE I
ORGANIZACIJA GRAĐENJA

dr. sc. Jajac Nikša, redoviti
profesor
PLANIRANJE GRADITELJSKIH
INVESTICIJA

dr. sc. Knezić Snježana,
redovita profesorica u trajnom
zvanju
UPRAVLJANJE PROJEKTOM

**KATEDRA ZA
GOSPODARENJE VODAMA
I ZAŠTITU VODA**

dr. sc. Andrić Ivo, docent, šef
katedre
INTEGRALNA ZAŠTITA
PROSTORA

KATEDRA ZA PROMETNICE

dr. sc. Cvitanić Dražen,
redoviti profesor u trajnom
zvanju, šef katedre
GRADSKJE PROMETNE
POVRŠINE I OBJEKTI

**KATEDRA ZA MATEMATIKU
I FIZIKU**

mr. sc. Pavasović Slobodan,
viši predavač
MATEMATIKA 1

Vulević Milena, predavačica
MATEMATIKA 2

KATEDRA ZA GEOMETRIJU

dr. sc. Andrić Maja, izvanredna
profesorica, šefica katedre
OSNOVE PROJICIRANJA 1
OSNOVE PROJICIRANJA 2

dr. sc. Ana Barbir,
poslijedoktorandica
OSNOVE PROJICIRANJA 1

KATEDRA ZA GEOTEHNIKU

dr. sc. Miščević Predrag,
redoviti profesor u trajnom
zvanju, šef katedre
ELEMENTI ZGRADA 2

**KATEDRA ZA GEODEZIJU I
GEOINFORMATIKU**

dr. sc. Racetin Ivana,
izvanredna profesorica
ELEMENTI ZGRADA 1

1. godina

Katarina Bobić
 Vedrana Brčić Igić
 Antea Bulj
 Toma Čatipović
 Ana Čavar
 Lara Deljusa
 Helena Drlje
 Adriana Dujčić
 Leonarda Džalto
 Eni Fisher
 Ana Franić
 Mario Fraska
 Lucija Fudurić
 Klara Goreta
 Ana Grčić
 Bruna Gulin
 Petra Hudoletnjak
 Matea Ivančić
 Petra Kažimir
 Klara Kotarac
 Korina Nika Kučić
 Modesty Leu
 Antea Marinčić
 Petra Marušić
 Dora Matković
 Matej Medak
 Krešimir Pauk
 Lucia Pažin
 Katarina Pedišić
 Iva Pelivan
 Filip Pilić
 Petra Plastić
 Lucija Puljić
 Luka Radelja
 Vedran Radić
 Ivan Roce
 Petar Rupčić
 Stipe Sudinja
 Petra Sumina
 Lorena Udarović
 Franka Vitezica
 Lara Vukadin
 Josipa Vuko
 Branimir Zović
 Jan Žibert

2. godina

Marina Anić
 Anton Bodrožić
 Karla Bošnjak
 Marija Brajković
 Klaudija Bratković
 Stela Brkić
 Gorana Bučević
 Marin Budimir
 Maja Crnac
 Leo Čaljkušić
 Kate Delić
 Laura Dević
 Ana Dodig
 Tina Družić
 Dora Dujmović
 Marina Dumanic
 Nikola Grden
 Oto Kajo Grubišić
 Glorija Gulin
 Tijana Ivanišević
 Andrea Ivešić
 Hana Jukić
 Petra Juričević
 Mia Jurić
 Andjela Karavanić
 Mia Ledić
 Paul Lombardić
 Mia Luketa
 Jerko Malovan
 Gabriela Maričić
 Petra Marijačić
 Stela Marinković
 Marko Antonio
 Markić
 Petra Medak
 Mia Mihovilović
 Hrvoje Milišić
 Barbara Mišković
 Petra Nenadić
 Lucija Novaković
 Patricija Obajdin
 Marjan Okuka
 Ida Poklepović
 Laura Ponoš
 Isabella Rituper
 Vana Roje
 Sara Stubnja Pavičin
 Veronika Šerlija
 Petra Špiranec
 Dora Tadin
 Sandi Terzić
 Katarina Vuković
 Luka Zorić
 Mia Mara Zovko
 Lucija Župa
 Andrea Žuvić

3. godina

Klara Andrić
 Yulia Artyushenko
 Stjepan Bakija
 Domagoj Barun
 Marija Bašić
 Roko Botica
 Ivan Britvić
 Dora Curavić
 Marko Dželalija
 Loris Gizdić
 Dora Hrštić
 Vanja Huljev
 Ana Ivančić
 Bruno Janković
 Mateo Jelčić
 Karla Jelić
 Mia Jerčić
 Nikola Kačan
 Josip Klarić
 Brigita Krnjaić
 Antonio Leko
 Marko Lovrić
 Frano Marinović
 Dona Marković
 Andrea Maslov
 Bruna Maslov
 Nikolina Matić
 Hrvoje Meštović
 Nika Meštović
 Josipa Milardović
 Vana Mimica
 Dinka Marija Novak
 Ela Pajdek
 Ivona Peša
 Kristina Petrović
 Dora Polovanec
 Ružica Radičić
 Katica Radić
 Ivan-Livio Radun
 Noel Raos
 Anastasia Revenko
 Slavko Rodin
 Ivan Stanojević
 Matej Sučić
 Antonia Škare
 Antonia Šodan
 Anamarija Šučur
 Toni Tokić
 Nino Tolić
 Mira Tomić
 Anamaria Veštić
 Ana Vidaković
 Lucija Zlatar
 Ivona Žabek

1. godina

Dražen Balić
 Iris Belamarić
 Lucija Benko
 Karmen Berda
 Karmen Blažević
 Antonio Božić-Kudrić
 Lucija Došen
 Dea Dragičević
 Monika Dragičević
 Anamaria Dujčić
 Tomislav Galić
 Marko Glavaš
 Luka Ilić
 Žana Jadrešin
 Paula Jureškin
 Ivona Kandasic
 Petra Kerum
 Ana Ljubić
 Ruža Majić
 Dorotea Mandić
 Dora Maškarin
 Dorotea Miličić
 Ivana Mimica
 Tihana Miović
 Lucija Mišura
 Duje Poklepović
 Leon Prkić
 Miro Radman-Livaja
 Monika Raguz
 Boris Rožić
 Martin Sarić
 Karla Štajduhar
 Josipa Šuta
 Dejamin Tahirović
 Marija Tomaš
 Matea Tutiš
 Antonio Vukičević

2. godina

Dijana Baban
 Sara Balorda
 Marino Banjan
 Luka Barić
 Barbara Batalić
 Mislav Bauk
 Dora Belamarić
 Niko Borković
 Jelena Botić
 Kristina Brajković
 Rija Cafuk
 Klara Čerina
 Marija Akulina Čović
 Ante Čaleta
 Nora Dešković
 Zdravka Džajić
 Iva Grbavac
 Marina Jakus
 Jelena Jukić
 Ana Kakić
 Mara Kereta
 Mislav Krajina
 Katarina Lovrić
 Jozo Mandić
 Ana Marasović
 Ines Marković
 Ivan Maurović
 Petra Radonić
 Ivana Šatara
 Nikol Šego
 Barbara Šimović
 Marta Šunjo
 Marijana Tokić
 Lana Vukorepa
 Lucija Vulić
 Tea Zonjić
 Helena Zorić

ZIMSKI DIPLOMSKI ROK

Student: Dino Bakić
Tema: HERAKLEA+, Rogoznica
Mentor: Izv. prof. art. Toma Plejić
Komentorica: Doc. art. Jakša Kalajžić

Studentica: Mirna Duvnjak
Tema: "Nakon programa", Blok uz bedem Contarini, Split
Mentor: Izv. prof. art. Toma Plejić
Komentorica: Doc. dr. sc. Sanja Matijević Barčot

Studentica: Dorotea Kaurić
Tema: "Od pasivnog do aktivnog", jezero Sabljaci, Ogulin
Mentor: Izv. prof. art. Toma Plejić
Komentorica: Doc. dr. sc. Sanja Matijević Barčot

Studentica: Antea Vrdoljak
Tema: CKKI Majdan - Centar kreativnih i kulturnih industrija, Solin
Mentorica: Izv. prof. art. Vanja Ilić
Komentor: Mr. sc. Alan Braun

Studentica: Sara Markovina
Tema: NEPTUN 365, Komiža, otok Vis
Mentorica: Izv. prof. art. Iva Letilović
Komentorica: Doc. dr. sc. Ana Šverko

Student: Josip Mahovlić
Tema: 4RE:ZVIJEZDA
Mentorica: Izv. prof. art. Iva Letilović
Komentorica: Doc. dr. sc. Ana Šverko

Studentica: Karmen Žanetić
Tema: Novi duh Stare uljare, Blato, otok Korčula
Mentor: Izv. prof. art. Nikola Popić
Komentor: Doc. dr. sc. Hrvoje Bartulović

Studentica: Lea Kuret
Tema: IN-BETWEEN, Žnjan, Split
Mentor: Prof. art. Ante Kuzmanić
Komentorica: Doc. dr. sc. Ana Šverko

Studentica: Lilja Rupčić
Tema: "Duhansko blago": Obnova DS Ljubuški, Bosna i Hercegovina
Mentor: Izv. prof. art. Nikola Popić
Komentor: Doc. dr. sc. Hrvoje Bartulović

Studentica: Marina Šegedin
Tema: Pomorski fakultet Korčula, Dominče, otok Korčula
Mentor: Izv. prof. art. Nikola Popić
Komentorica: Doc. dr. sc. Ana Šverko

Studentica: Paula Miloš
Tema: Centar "Biokovo active & relax", Župa Biokovska
Mentor: Prof. art. Dario Gabrić
Komentorica: Doc. dr. sc. Ana Šverko

Student: Ivan Šolić
Tema: Rekonstrukcija_Jadrana, Split
Mentor: Prof. art. Neno Kezić
Komentor: Prof. dr. sc. Boris Trogrlić

LJETNI DIPLOMSKI ROK

Studentica: Rija Cafuk
Tema: Rekonstrukcija robne kuće „VAMA“, Varaždin
Mentor: Izv. prof. art. Toma Plejić
Komentor: Doc. art. Jakša Kalajžić

Studentica: Petra Radonić
Tema: Gruž 3.0 / TUP + Solska baza, Luka Gruž, Dubrovnik
Mentorica: Izv. prof. art. Iva Letilović
Komentorica: Doc. dr. sc. Ana Šverko

Studentica: Lana Vukorepa
Tema: (Re)generacija društvenog i prirodnog okoliša donjeg toka rijeke Žrnovnice, Žrnovnica, Split
Mentorica: Izv. prof. art. Vanja Ilić
Komentor: Doc. dr. sc. Hrvoje Bartulović

Student: Mislav Krajina
Tema: Interpretacijski centar NP Krka, Lozovac, okolica Šibenika
Mentor: Prof. art. Neno Kezić
Komentorica: Doc. dr. sc. Sanja Matijević Barčot

Studentica: Kristina Brajković
Tema: Pivovara 2.0, Otočac
Mentor: Prof. art. Dario Gabrić
Komentor: Izv. prof. dr. sc. Robert Plejić

Student: Jozo Mandić
Tema: Linearni centar - artikulacija toka rijeke Lištice i generiranje novog sadržaja, Bosna i Hercegovina
Mentor: Prof. art. Dario Gabrić
Komentorica: Doc. dr. sc. Ana Grgić

Studentica: Marija Akulina Čović
Tema: Salona; intenzivni fragment grada, Arheološki park, Solin
Mentor: Doc. art. Dinko Peračić
Komentorica: Izv. prof. dr. sc. Katja Marasović

Studentica: Iva Grbavac
Tema: Vinarija Grabovac, Vučja draga, Proložac Donji, Imotski
Mentor: Prof. art. Ante Kuzmanić
Komentor: Dr. sc. Goran Zdunić

Student: Ante Čaleta
Tema: Cetinka-novi gradski centar, Trilj
Mentor: Prof. art. Hrvoje Njirić
Komentorica: Doc. dr. sc. Ana Šverko

Studentica: Ana Marasović
Tema: Edukacijski centar za obrte, Šibenik
Mentor: Doc. art. Saša Randić
Komentorica: Doc. dr. sc. Ana Šverko

Studentica: Ivana Šatara
Tema: Na rubu grada, Brda-Dujmovača, Split
Mentor: Prof. art. Ante Kuzmanić
Komentorica: Doc. dr. sc. Ana Grgić

Studentica: Marina Jakus
Tema: Centar za djecu sa neurorazvojnim i motoričkim smetnjama, Žnjan, Split
Mentor: Doc. art. Saša Randić
Komentorica: Prof. dr. sc. Biserka Rešić

Studentica: Ines Marković
Tema: mediTERRAno.1, Orašac
Mentor: Doc. art. Saša Randić
Komentorica: Doc. dr. sc. Sanja Matijević Barčot

Sveučilište u Splitu
Fakultet građevinarstva, arhitekture i geodezije
Sveučilišni studij Arhitektura i urbanizam
Godišnjak 2020./21.

Nakladnik:
Sveučilište u Splitu
Fakultet građevinarstva, arhitekture i geodezije

Za nakladnika:
prof. dr. sc. Nikša Jajac

Urednice:
doc. dr. sc. Sanja Matijević Barčot
doc. dr. sc. Ana Grgić

Grafičko oblikovanje i prijelom:
Rafaela Dražić

Tisak:
Sveučilišna tiskara

Naklada:
120

ISSN 1847-9391

Split, 2022.

Riječi i pojmovni sklopovi koji imaju rodno značenje, bez obzira na to jesu li u ovoj publikaciji korišteni u muškom ili ženskom rodu, odnose se jednako na muški i ženski rod.





SVEUČILIŠTE U SPLITU,
FAKULTET GRAĐEVINARSTVA,
ARHITEKTURE I GEODEZIJE